

REMS Tiger ANC
REMS Tiger ANC VE
REMS Tiger ANC SR
REMS Tiger ANC pneumatic
REMS Puma VE
REMS Cat ANC VE
REMS Akku-Cat ANC VE



deu	Betriebsanleitung	5
eng	Instruction Manual	10
fra	Notice d'utilisation	15
ita	Istruzioni d'uso	20
spa	Instrucciones de servicio	25
nld	Handleiding	30
swe	Bruksanvisning	35
nno	Bruksanvisning	40
dan	Brugsanvisning	45
fin	Käyttöohje	50
por	Manual de instruções	55
pol	Instrukcja obsługi	60
ces	Návod k použití	65
slk	Návod na obsluhu	70
hun	Kezelési utasítás	75
hrv	Upute za rad	80
slv	Navodilo za uporabo	85
ron	Manual de utilizare	90
rus	Руководство по эксплуатации	95
ell	Οδηγίες χρήσης	100
tur	Kullanım kılavuzu	106
bul	Ръководство за експлоатация	111
lit	Naudojimo instrukcija	116
lav	Lietošanas instrukcija	121
est	Kasutusjuhend	126

REMS GmbH & Co KG
Maschinen- und Werkzeugfabrik
Stuttgarter Straße 83
D-71332 Waiblingen
Telefon +49 7151 1707-0
Telefax +49 7151 1707-110
www.rems.de



Fig. 1



Fig. 2

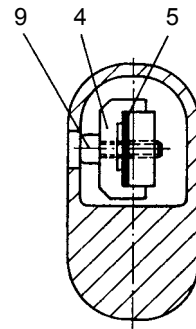

Fig. 3

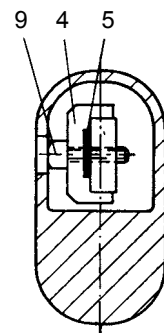

Fig. 4

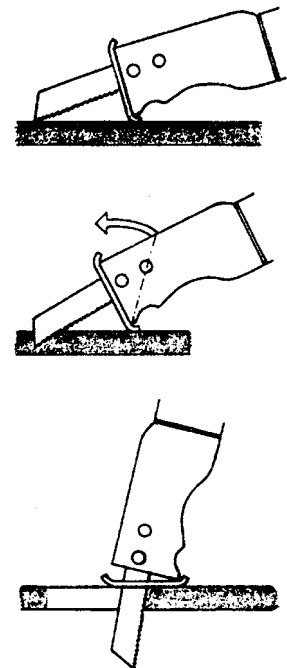

Fig. 5

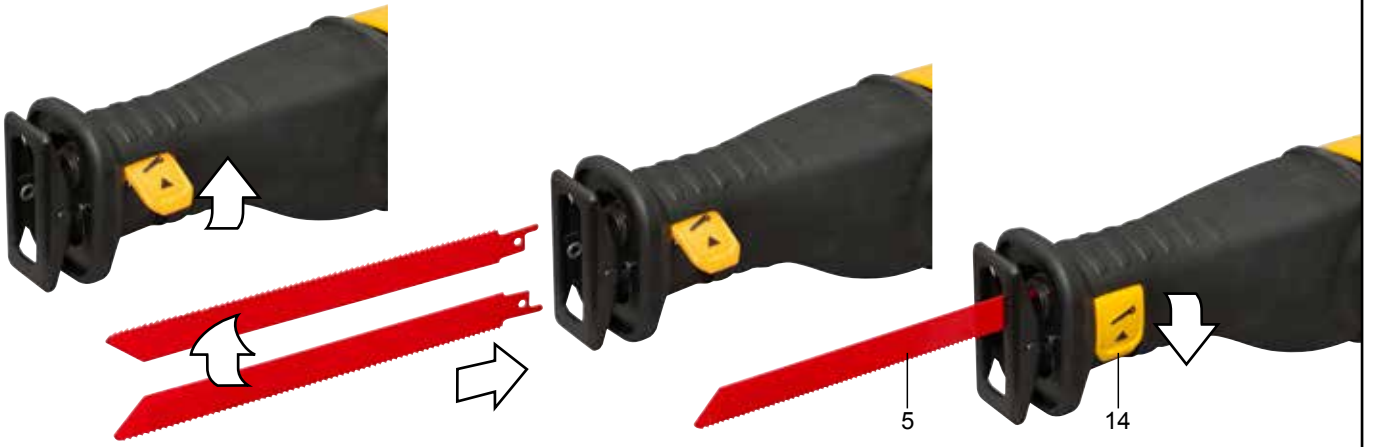

Fig. 6

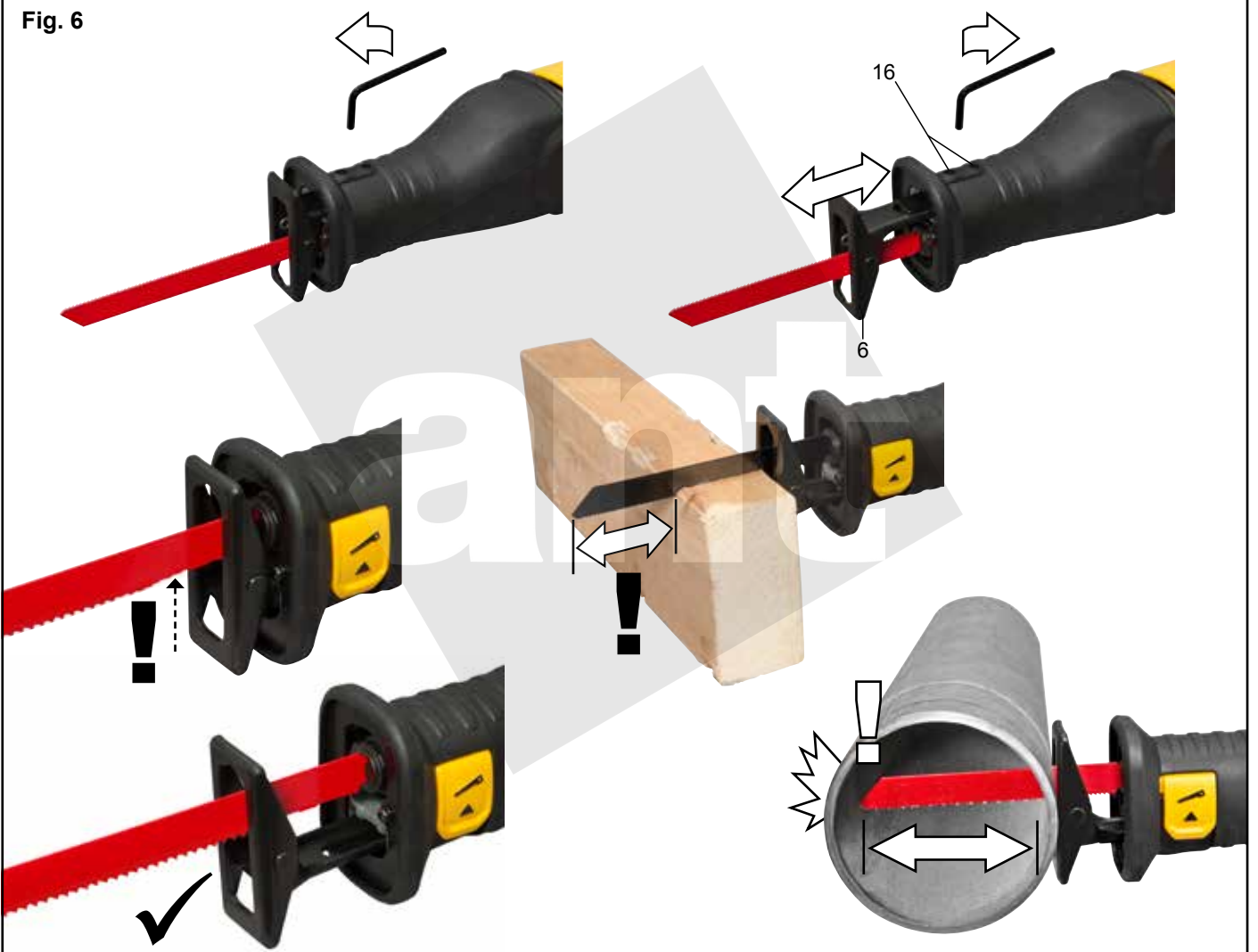













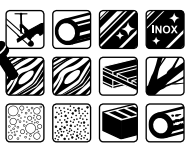























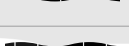























































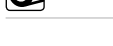
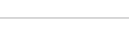





Fig. 7



Fig. 8

	mm			color		Art.-Nr.		
→ REMS Tiger								
	140	2,5	HSS-Bi		yellow	5	561007	
	140	3,2	HSS-Bi		yellow	5	561001	
	200	3,2	HSS-Bi		yellow	5	561002	
	260	3,2	HSS-Bi		yellow	5	561008	
→ REMS Tiger, REMS Cat								
	100	Combo 1,8/2,5	HSS-Bi flexibel		red	5	561006	
	150	Combo 1,8/2,5	HSS-Bi flexibel		red	5	561005	
	200	Combo 1,8/2,5	HSS-Bi flexibel		red	5	561003	
	300	Combo 1,8/2,5	HSS-Bi flexibel		red	5	561004	
→ REMS Puma, REMS Cat, REMS Tiger								
	150	1	HSS-Bi flexibel		red	5	561105	
	200	1	HSS-Bi flexibel		red	5	561106	
	90	1,4	HSS-Bi		red	5	561107	
	150	1,4	HSS-Bi flexibel		red	5	561104	
	200	1,4	HSS-Bi flexibel		red	5	561108	
	100	1,8	HSS-Bi flexibel		red	5	561101	
	150	1,8	HSS-Bi flexibel		red	5	561103	
	200	1,8	HSS-Bi flexibel		red	5	561102	
	200	2,5	HSS-Bi flexibel		red	5	561109	
	280	2,5	HSS-Bi flexibel		red	5	561112	
	210	Combo 1,8/2,5	HSS-Bi flexibel		black	5	561113	
	150	2,5	HSS-Bi flexibel		black	5	561110	
	225	2,5	HSS-Bi		black	3	561114	
	300	2,5	HSS-Bi		black	3	561116	
	300	4,2	WS		black	5	561111	
	225	Combo 3,2/5,0	HSS-Bi flexibel		black	5	561117	
	290	Combo 5,0/6,35	WS		black	5	561118	
	150	6,35	WS		black	5	561119	
	150	4,2	WS		white	5	561115	
	225	8,5	HM		white	1	561120	
	300	8,5	HM		white	1	561121	
	400	8,5	HM		white	1	561122	
	235	12	HM		white	1	561123	
	300	12	HM		white	1	561124	
	300	12	HM		white	1	561125	
	200		HM-G		white	2	561126	

Preklad originálu návodu na obsluhu

Obz. 1–3

1	Upínacie vreteno s kolíkovou rukoväťou	10	Plynulý bezpečnostný spínač (akceleračný spínač)
2	Vodiaci držiak	11	Páka so západkou
3	Ložiskový čap	12	Nastavovacie koliesko
4	Upínka pilového listu	13	Akumulátor
5	Pílvy list	14	Páka upínania pilového listu (len REMS Puma VE)
6	Sklonná opora (REMS Puma VE plynule dĺžkovo nastaviteľná)	15	Držiak pre šesťhranný kolíkový kľúč
7	Bezpečnostný spínač zapnuté/vypnuté	16	Zvieracie skrutki
8	Ochrana proti preťaženiu (len REMS Tiger ANC)	"A"	Izolované uchopovacie plochy
9	Zvieracia skrutka		

Všeobecné bezpečnostné upozornenia

⚠ VAROVANIE

Prečítajte si všetky bezpečnostné informácie a pokyny. Ignorovanie bezpečnostných informácií a pokynov môže spôsobiť zásah elektrickým prúdom, požiar, a/alebo vážne zranenie.

Uschovajte všetky bezpečnostné informácie a pokyny pre budúce použitie.

Pojem „elektrické náradie“ uvádzaný v bezpečnostných pokynoch sa týka elektrického náradia napájaného zo siete (so sieťovým káblom) a elektrického náradia napájaného batériou (bez sieťového kábla).

1) Bezpečnosť na pracovisku

- Dbajte o čistotu a primerané osvetlenie pracoviska. Neporiadok a neosvetlené časti pracoviska môžu spôsobiť úraz.
- Vyhýbajte sa práci s elektrickým náradím v prostredí vystavenom nebezpečenstvu výbuchu, v ktorom sa nachádzajú horľavé kvapaliny, plyny alebo prach. Elektrické nástroje spôsobujú tvorbu iskier, ktoré môžu spôsobiť vznietenie prachu alebo výparov.
- Pri používaní elektrického náradia zamedzte prístup deťom a cudzím osobám. V prípade odklonu hrozí strata kontroly nad prístrojom.

2) Elektrická bezpečnosť

- Pripojná vidlica elektrického náradia musí byť zasunutelná do zásuvky. Zmena vidlice nie je povolená. Nepoužívajte zásuvkové lišty v kombinácii s uzemneným elektrickým náradím. Neupravené vidlice a vhodné zásuvky znižujú riziko úderu elektrickým prúdom.
- Vyhýbajte sa fyzickému kontaktu s uzemnenými povrchmi, ako sú potrubia, vykurovacie zariadenia, sporáky a chladničky. V prípade uzemnenia Vášho tela existuje zvýšené riziko zásahu elektrickým prúdom.
- Nevystavujte elektrické náradie dažďu a vlhku. Vniknutie vody do elektrického náradia zvyšuje riziko zásahu elektrickým prúdom.
- Nepoužívajte kábel na iné účely, ako nosenie elektrického náradia, jeho zavesenie, alebo vytiahnutie vidlice zo zásuvky. Nevystavujte kábel vplyvu tepla, oleja, ostrých hrán alebo pohyblivých častí zariadenia. Poškodené alebo pospätané káble zvyšujú riziko zásahu elektrickým prúdom.
- Pri práci pod holým nebom s elektrickým náradím používajte iba predĺžovacie káble, ktoré sú vhodné do exteriéru. Používaním predĺžovacieho kábla vhodného do exteriéru znížite riziko zásahu elektrickým prúdom.
- V prípade nevyhnutnosti použitia elektrického náradia vo vlhkom prostredí používajte prúdový chránič. Používanie prúdového chrániča znižuje riziko zásahu elektrickým prúdom.

3) Bezpečnosť osôb

- Buďte obozretný, dbajte na to, čo robíte a postupujte racionálne pri práci s elektrickým náradím. Nepoužívajte elektrické náradie, ak ste unavený, či pod vplyvom drog, alkoholu alebo liekov. Chvilka nepozornosti pri používaní elektrického náradia môže spôsobiť vážne zranenie.
- Noste osobné ochranné pracovné prostriedky a vždy nosite ochranné okuliare. Nosenie osobných ochranných prostriedkov ako sú protiprachová maska, protišmyková bezpečnostná obuv, ochranná prilba alebo ochrana sluchu, v závislosti od druhu a použitia elektrického náradia, znižujú riziko zranení.
- Zabráňte neúmyselnému uvedeniu náradia do prevádzky. Pred zapojením do elektrickej siete a/alebo vložením batérie, zdvihnutím alebo prenášaním skontrolujte, či je elektrické náradie vypnuté. Ponechanie prsta na vypínači pri prenášaní elektrického náradia alebo jeho zapojenie do elektrickej siete v zapnutom stave môže spôsobiť úraz.
- Pred zapnutím náradia odstráňte nastavovacie nástroje alebo skrutkový kľúč. Nástroj alebo kľúč umiestnený na rotujúcej časti náradia môže spôsobiť úraz.
- Vyhýbajte sa neprírodnému držaniu tela. Zabezpečte stabilnú pozíciu a vždy udržiavajte rovnováhu. Tým pádom máte možnosť lepšej kontroly elektrického náradia v neočakávaných situáciách.
- Noste vhodné oblečenie. Nenoste široký odev alebo šperky. Vyhýbajte sa kontaktu vlasov, odevu a rukavíc s pohyblivými časťami. Pohyblivé časti môžu zachytiť voľný odev, šperky alebo dlhé vlasy.
- Pokiaľ môžu byť namontované zariadenia odsávajúce a zachytávajúce prach, je potrebné tieto pripojiť a správne použiť. Použitie odsávania prachu môže znížiť nebezpečenstvo ohrozenia prachom.

4) Používanie a obsluha elektrického náradia

- Nepreťažujte náradie. Používajte náradie pre príslušný druh práce. Práca s vhodným elektrickým náradím zlepšuje kvalitu a bezpečnosť v danej oblasti činnosti.

- Nepoužívajte elektrické náradie s pokazeným vypínačom. Elektrické náradie, ktoré sa nedá zapnúť alebo vypnúť, je nebezpečné a treba ho opraviť.
- Pred nastavením, výmenou súčiastok alebo uložením náradia vytiahnite prívodnú šnúru zo zásuvky a/alebo vyberte batériu. Týmto bezpečnostným opatrením predídete samovoľnému zapnutiu elektrického náradia.
- Udržiavajte nepoužívané elektrické náradie mimo dosahu detí. Nedovoľte používať náradie osobám, ktoré s ním nie sú oboznámené alebo si neprečítali tieto pokyny. Elektrické náradie v rukách neskúsených osôb môže byť nebezpečné.
- Venujte starostlivosti o elektrické náradie dôkladnú pozornosť. Presvedčte sa, či pohyblivé časti náradia riadne fungujú a nezasekávajú sa, či nie sú niektoré súčiastky zlomené alebo poškodené v miere, ktorá bráni fungovaniu elektrického náradia. Opravu poškodených častí prístroja pred uvedením do prevádzky zverte. Slabá údržba elektrického náradia býva príčinou mnohých úrazov.
- Dbajte na to, aby rezné nástroje boli ostré a čisté. Starostlivo ošetrované rezné nástroje s nabrúseným ostrím sa menej zasekávajú a sú ľahšie ovládateľné.
- Používajte elektrické náradie, prístroje, vložené nástroje atď. v súlade s týmito pokynmi. Zohľadnite prítom pracovné podmienky a činnosť, ktoré sa chystáte vykonávať. Používanie elektrického náradia na iný ako stanovený účel môže viesť k nebezpečným situáciám.
- Používanie a obsluha náradia na batériový pohon
 - Nabíjajte batérie iba v nabíjačkách odporúčaných výrobcami. V prípade vloženia iného typu batérií do nabíjačky ako toho, pre ktorý je nabíjačka určená, hrozí nebezpečenstvo vzniku požiaru.
 - Do elektrického náradia používajte iba vhodné typy batérií. Používanie iných batérií môže spôsobiť úraz alebo riziko požiaru.
 - Udržiavajte nepoužívané batérie v bezpečnej vzdialenosti od kancelárskych spíniok, mincí, kľúčov, klincov, skrutiiek a iných drobných kovových predmetov, ktoré môžu spôsobiť premostenie kontaktov. Skrat medzi kontaktmi batérie môže spôsobiť vznik popálenín alebo požiaru.
 - Pri nesprávnom použití hrozí únik kvapaliny z batérie. Vyhýbajte sa kontaktu s touto kvapalinou. V prípade náhodného kontaktu opláchnite vodou. V prípade vniknutia do oka vypláchnite vodou a vyhľadajte lekársku pomoc. Unikajúca kvapalina z batérie môže spôsobiť podráždenie pokožky a popáleniny.
- Servis
 - Opravy elektrického náradia zverte do rúk kvalifikovaných odborníkov, ktorí budú používať výlučne originálne náhradné diely. Zaisťte tým zachovanie bezpečnosti prístroja.

Bezpečnostné pokyny pre šabľové píly REMS

⚠ VAROVANIE

Prečítajte si všetky bezpečnostné informácie a pokyny. Ignorovanie bezpečnostných informácií a pokynov môže spôsobiť zásah elektrickým prúdom, požiar, a/alebo vážne zranenie.

Uschovajte všetky bezpečnostné informácie a pokyny pre budúce použitie.

- Držte elektrické náradie za izolované plochy rukoväte („A“), pokiaľ vykonávate práce, pri ktorých môže nasadené elektrické náradie zasiahnuť ukryté elektrické vedenie alebo vlastný sieťový kábel. Kontakt s vedením pod napätím môže viesť pod napätie tiež kovové elektrické náradie a viesť k úrazu elektrickým prúdom.
- Držte elektrické náradie pri práci pevne obomi rukami a postarajte sa o pevnú polohu pri práci. Elektrické náradie je dvomi rukami vedené istejšie a bezpečnejšie.
- Používajte osobné ochranné vybavenie, napr. ochranné okuliare. Pri rezaní sú horúce piliny odhadzované na všetky strany. Držte ostatné osoby ďalej od pracovného miesta.
- Dbajte na to, že pri rezaní môže vzniknúť zdravie ohrozujúci prach. Používajte eventuálne vhodné vysávače prachu, ochrannú dýchaciu masku a jednorazové oblečenie. Dbajte národných predpisov.
- Použite vhodné hľadacie prístroje, aby ste vyhľadali skryté zásobovacie vedenie, alebo prizvite miestnu zásobovacia spoločnosť. Kontakt s elektrickými vedeniami môže viesť k požiaru alebo k úrazu elektrickým prúdom. Poškodenie plynového vedenia môže viesť k výbuchu. Vniknutie do vodovodného vedenia spôsobí vecné škody alebo môže viesť k úrazu elektrickým prúdom.
- Dávajte pri rezaní vodovodného potrubia pozor na to, aby sa nedostala žiadna zbytková voda do motora. Existuje nebezpečenstvo úrazu elektrickým prúdom.
- Upínajte materiál pevne. Nepodpierajte rukou alebo nohou opracovávaný materiál. Existuje nebezpečenstvo poranenia.
- Zaisťte polotovar (opracovávaný materiál). Upínacími prípravkami alebo zverákom upevnený polotovar je držaný bezpečnejšie než iba Vašou rukou.
- Nedotýkajte sa žiadnych predmetov alebo zeme bežiacou pilou. Existuje nebezpečenstvo spätného rázu.
- Držte ruky preč od priestoru rezania. Nesiahajte pod polotovar. Pri kontakte s pilovým listom existuje nebezpečenstvo zranenia.
- Počas rezania udržiavajte ľahko zápalné látky mimo oblasti horúcich pilín. Hrozí riziko požiaru!
- Dbajte na to, aby sklonná opora (6) pri rezaní vždy doliehala na obrobok. Pilový list sa môže zaháknúť a viesť ku strate kontroly nad elektrickým náradím.
- Vypnite po ukončení pracovného postupu elektrické náradie a vytiahnite pilový list z rezu až vtedy, akonáhle bude tento v nečinnosti. Tak zabránite spätnému rázu a môžete elektrické náradie bezpečne odložiť.
- Používajte len nepoškodené, bezchybné pilové listy. Zohnuté alebo neostré pilové listy sa môžu zlomiť alebo spôsobiť spätný náraz.

- **Nebrzdíte pílový list po vypnutí stranovým protitlakom.** Pílový list sa môže poškodiť, zlomiť alebo spôsobiť spätný náraz.
- **Než elektrické náradie odložíte, počkajte, až bude v nečinnosti.** Nasadené náradie sa môže zaháknúť a viesť k strate kontroly nad elektrickým náradím.
- **Vytiahnite zástrčku zo zásuvky popr. vyberte akumulátor pred montážou/ demontážou pílového listu.** Existuje nebezpečenstvo zranenia.
- **Vytiahnite zástrčku zo zásuvky popr. vyberte akumulátor pred tým, než prestavíte oporu.** Existuje nebezpečenstvo zranenia.
- **Deti a osoby, ktoré na základe svojich fyzických, zmyslových alebo duševných schopností alebo kvôli nedostatku skúseností či neznalosti nie sú spôsobilé obsluhovať elektrické náradie bezpečne, nesmú toto elektrické náradie používať bez dozoru alebo pokynov zo strany zodpovednej osoby.** V opačnom prípade hrozí nebezpečenstvo chybnej obsluhy a vzniku poranení.
- **Elektrické náradie prenechajte iba poučeným a znalým osobám.** Mladistvé osoby smú elektrické náradie prevádzkovať iba vtedy, keď sú staršie ako 16 rokov, ak je to potrebné na dosiahnutie cieľov pri ich vzdelávaní a ak sú pod dozorom odborníka.
- **Pravidelne kontrolujte výskyt poškodenia pripájacieho vedenia elektrického prístroja a predlžovacích vedení.** V prípade poškodenia nechajte urobiť výmenu kvalifikovaným odborným personálom alebo autorizovaným zmluvným strediskom pre služby zákazníkom spoločnosti REMS.
- **Používajte len schválené a zodpovedajúco označené predlžovacie vedenia s dostatočným prierezom vedenia a najmenej s takým schváleným druhom ochrany, ktorý je uvedený v časti 1.5. Elektrické parametre.** Predlžovacie vedenia používajte až do dĺžky 10 m s prierezom vedenia 1,5 mm², od 10–30 m s prierezom vedenia 2,5 mm².

Vysvetlenie symbolov

- VAROVANIE** Nebezpečenstvo so stredným stupňom rizika, ktoré môže pri nerešpektovaní mať za následok smrť alebo ťažké zranenia (nevrátne).
- UPOZORNENIE** Nebezpečenstvo s nízkym stupňom rizika, ktoré by pri nerešpektovaní mohlo mať za následok ľahké zranenia (vrátne).
- OZNÁMENIE** Vecné škody, žiadne bezpečnostné upozornenie! Žiadne nebezpečenstvo zranenia.
- Pred použitím čítajte návod k použitiu
- Použite ochranu očí
- Použite ochrannú dýchaciu masku
- Použite ochranu sluchu
- Elektrický prístroj zodpovedá triede ochrany II
- Ekologická likvidácia
- CE označenie zhody

	Silu prenášajúci vodiaci držiak		zelené surové drevo
	90°		pórobetón
	oceľové rúrky		sadrokartónové dosky
	kov		pemza, tehly
	nehrdzavejúca oceľ		liatina
	palety		zvlnené
	drevo		striedavo rozvedené
	drevo s klincami		príame
			granulát

1. Technické dáta

Použitie zodpovedajúce určeniu

VAROVANIE

REMS šabľové píly sú pri použití vhodných pílových listov určené na rezanie rôznych materiálov, napríklad oceľových rúrok, nehrdzavejúcich oceľových rúrok, liatinových rúrok, iných kovových profilov, dreva, dreva s klincami, paliet, stavebných materiálov, plastov a aj na rezanie so zanorením do materiálu, ktorý nie je príliš tvrdý. Iné použitia nezodpovedajú určeniu a sú teda neprípustné.

1.1. Obsah dodávky

REMS Tiger ANC/VE/SR/pneumatic: pohonný stroj, šesťhranný kľúč, vodiaci držiak do 2", 2 REMS špeciálne pílové listy do 2"/140-3,2, kufoz z oceľového plechu, návod na použitie

REMS Puma VE: pohonný stroj, šesťhranný kľúč, 1 REMS pílový list 210-1,8/2,5, kufoz z oceľového plechu, návod na použitie

REMS Cat ANC VE: pohonný stroj, šesťhranný kľúč, 1 REMS univerzálny pílový list 150-1,8/2,5, kufoz z oceľového plechu, návod na použitie

REMS Akku-Cat ANC VE: pohonný stroj, akumulátor, rychlonabíjačka, šesťhranný kľúč, 1 REMS univerzálny pílový list 150-1,8/2,5, kufoz, návod na použitie

1.2. Čísla položiek

REMS Tiger ANC pohonná jednotka	560000
REMS Tiger ANC VE pohonná jednotka	560008
REMS Tiger ANC SR pohonná jednotka	560001
REMS Tiger ANC pneumatic pohonná jednotka	560002
REMS Puma VE pohonná jednotka	560003
REMS Cat ANC VE pohonná jednotka	560004
REMS Akku-Cat ANC VE pohonná jednotka Li-Ion	560009
Akumulátor Li-Ion 18 V, 2,6 Ah	565215
Akumulátor Li-Ion 18 V, 3,5 Ah	565218
Rýchlonabíjací prístroj Li-Ion/Ni-Cd	571560
Vodiaci držiak 1/16" – 2"	563000
Vodiaci držiak 2 1/2" – 4"	563100
Vodiaci držiak 5" – 6"	563200
Dvojité držiak	543100
Ochranný kryt pre vodiaci držiak, na upnutie tenkostenného materiálu	563008
Kufoz z oceľového plechu	566051
REMS CleanM	140119

1.3. Pracovný rozsah

Pravouhlé rezanie s REMS Tiger ANC/VE/SR/pneumatic:

S vodiacim držiakom 563000 a REMS špeciálnym pílovým listom 561001, 561007 rúrky (tiež opláštované plastom)	1/16" – 2"
S vodiacim držiakom 563100 a REMS špeciálnym pílovým listom 561002 rúrky (tiež opláštované plastom)	2 1/2" – 4"
S vodiacim držiakom 563200 a REMS špeciálnym pílovým listom 561008 rúrky (tiež opláštované plastom)	5" – 6"
REMS Tiger ANC SR s vodiacim držiakom a REMS univerzálnym pílovým listom 561005, 561003 nehrdzavejúce oceľové rúrky	1/16" – 2" pop. 2 1/2" – 4"

Ručné vedené rezanie so všetkými pílovými listami REMS

REMS univerzálne pílové listy a REMS pílové listy	Ø ≤ 6", ≤ 250 mm
Oceľové rúrky a iné kovové profily, Drevo, drevo s klincami, palety, stavebné hmoty, plasty	≤ 250 mm

1.4. Frekvencia zdvihov (chod naprázdno)

REMS Tiger ANC	2400 min ⁻¹
REMS Tiger ANC VE (plynule regulovateľná)	0 ... 2400 min ⁻¹
REMS Tiger ANC SR (plynule regulovateľná)	700 ... 2200 min ⁻¹
REMS Tiger ANC 48 V	1300 min ⁻¹
REMS Tiger ANC pneumatic (plynule regulovateľná)	0 ... 1700 min ⁻¹
REMS Puma VE (plynule regulovateľná)	0 ... 2800 min ⁻¹
REMS Cat ANC VE (plynule regulovateľná)	0 ... 2400 min ⁻¹
REMS Akku-Cat ANC VE (plynule regulovateľná)	0 ... 1800 min ⁻¹

1.5. Elektrické údaje

REMS Tiger ANC/VE,	230 V; 50–60 Hz; 1050 W; 5 A alebo 110 V; 50–60 Hz; 1050 W; 10 A alebo 48 V; 750 W; 16,5 A
REMS Cat ANC VE	230 V; 50–60 Hz; 1400 W; 6,4 A alebo 110 V; 50–60 Hz; 1400 W; 12,8 A
	odrušené
Trieda ochrany	II, s ochrannou izoláciou
REMS Tiger ANC SR	230 V; 50–60 Hz; 1400 W; 6,4 A alebo 110 V; 50–60 Hz; 1400 W; 12,8 A
	odrušené
Trieda ochrany	II, s ochrannou izoláciou
REMS Puma VE	230 V; 50–60 Hz; 1300 W; 6 A
	odrušené
Trieda ochrany	II, s ochrannou izoláciou
REMS Akku-Cat ANC VE	18 V=; 30 A
Rýchlonabíjací prístroj	Input 230 V~; 50–60 Hz; 65 W
Li-Ion/Ni-Cd	Output 10,8–18 V=

1.6. Prípoj stlačeného vzduchu REMS Tiger ANC pneumatic

Požadovaný prevádzkový tlak	0,6 MPa, 6 bar (85 psi)
Spotreba vzduchu pri chode naprázdno	1,6 m ³ /min (56 cf/min)
Spotreba vzduchu pri plnom zaťažení	1,3 m ³ /min (46 cf/min)
Svetlosť hadice	12–13 mm (1/2")
Nastavenie olejničky	6–7 kvapiek/min

1.7. Rozmery

REMS Tiger ANC	455×80× 90 mm	(17,9"×3,2"×3,5")
REMS Tiger ANC VE	435×80×135 mm	(17,1"×3,2"×5,3")
REMS Tiger ANC SR	490×80× 90 mm	(19,3"×3,2"×3,5")
REMS Tiger ANC pneumatic	445×80× 90 mm	(17,5"×3,2"×3,5")
REMS Puma VE	475×90×152 mm	(18,7"×3,5"×6,0")
REMS Cat ANC VE	435×80×135 mm	(17,1"×3,2"×5,3")
REMS Akku-Cat ANC VE	435×90×190 mm	(17,1"×3,5"×7,5")

1.8. Hmotnosti

REMS Tiger ANC	3,0 kg (6,6 lb)
REMS Tiger ANC VE	3,0 kg (6,6 lb)
REMS Tiger ANC SR	3,1 kg (6,8 lb)
REMS Tiger ANC pneumatic	3,8 kg (8,4 lb)
REMS Puma VE	3,8 kg (8,4 lb)
REMS Cat ANC VE	3,0 kg (6,6 lb)
REMS Akku-Cat ANC VE (s akumulátor)	3,5 kg (7,7 lb)
REMS Akumulátor Li-Ion 18 V, 2,6 Ah	0,6 kg (2,2 lb)
REMS Akumulátor Li-Ion 18 V, 3,5 Ah	0,6 kg (2,2 lb)
Vodiaci držiak 1/8" – 2"	1,0 kg (2,2 lb)
Vodiaci držiak 2 1/2" – 4"	1,7 kg (3,7 lb)
Vodiaci držiak 5" – 6"	2,7 kg (6,0 lb)

1.9. Informácie o hluku

Hodnota úrovne akustického tlaku	
REMS Tiger/Cat	96 dB(A)
REMS Puma	87 dB(A)

Hodnota úrovne akustického výkonu

REMS Tiger/Cat	107 dB(A)
REMS Puma	98 dB(A)

Kolisavosť K = 3 dB

1.10. Vibrácie

Hmotnostná efektívna hodnota zrýchlenia:

všetky šabľové píly REMS		
rezanie predpätých dosiek	18.3 m/s ²	K = 3.3 m/s ²
rezanie drevených trámov	28.3 m/s ²	K = 2.4 m/s ²

Udávaná hodnota emisnej hodnoty kmitania bola zameraná na základe normovaných skúšobných postupov a môže byť použitá pre porovnanie s iným prístrojom. Udávaná hodnota emisnej hodnoty kmitania môže byť tiež použitá k úvodnému odhadu prerušenia chodu.

⚠ UPOZORNENIE

Emisná hodnota kmitania sa môže v priebehu skutočného použitia prístroja od menovitých hodnôt odlišovať, a to v závislosti na druhu a spôsobe, akým sa bude prístroj používať. V závislosti na skutočných podmienkach použitia (perušovaný chod) môže byť žiaduce, stanoviť pre ochranu obsluhy bezpečnostné opatrenia.

2. Uvedenie do prevádzky

2.1. Pripojenie k el. sieti

Dodržte sieťové napätie! Pred pripojením REMS šabľovej píly alebo rýchlonabíjačky skontrolujte, či napätie uvedené na výkonnom štítku zodpovedá sieťovému napätiu. Na stavbách, vo vlhkom prostredí, vo vnútorných a vonkajších priestoroch alebo pri porovnateľných spôsoboch umiestnenia sa elektrické náradie prevádzkuje s pripojením na sieť len cez prúdový chránič (spínač FI), ktorý preruší prívod elektrickej energie, hneď ako prekročí hodnotu zvodového prúdu k zemi 30 mA na dobu 200 ms. Pri použití predĺžovacieho vedenia je potrebné zvoliť prierez vedenia zodpovedajúci tomuto elektrickému náradia. Predĺžovacie vedenie musí byť schválené pre druh ochrany uvedený v časti 1.5. Elektrické údaje.

Akumulátory

⚠ OZNÁMENIE

Akumulátor pred vložením do náradia REMS Akku-Cat ANC VE nabíť! Akumulátor (13) vkladajte do náradia REMS Akku-Cat ANC VE alebo do rýchlonabíjačky vždy kolmo, až kým počuteľne nezaskočí. Šikmé zavedenie poškodí kontakty a môže viesť ku skratu, pričom dôjde k poškodeniu akumulátora.

Hlboké vybitie podpäťm

Napätie sa nesmie u akumulátorov Li-Ion dostať pod hodnotu minimálneho napätia, inak môže dôjsť "hlbokým vybitím" k poškodeniu akumulátora. Články REMS akumulátora Li-Ion sú pri dodaní Prednabité na ca. 40%. Preto musia byť akumulátory Li-Ion pred použitím nabité a pravidelne dobíjané. Pokiaľ nebude tento predpis výrobcu článkov rešpektovaný, môže byť akumulátor Li-Ion vďaka hlbokému vybitiu poškodený.

Hlboké vybitie skladovaním

Pokiaľ bude relatívne málo nabitý akumulátor Li-Ion skladovaný, môže sa pri dlhšom skladovaní vďaka samovybíjaniu hlboko vybiť a tým poškodiť. Akumulátory Li-Ion musia byť preto pred skladovaním nabité a najneskôr každých šesť mesiacov dobité a pred opätovným zaťažením bezpodmienečne ešte raz nabité.

⚠ OZNÁMENIE

Pred použitím akumulátor nabíť. Akumulátory Li-Ion pre zamedzenie hlbokého vybitia pravidelne dobíjajte. Pri hlbokom vybití dôjde k poškodeniu akumulátora.

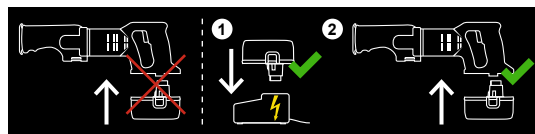

Pre nabíjanie používajte iba rýchlonabíjačku REMS. Nové a dlhšiu dobu nepoužívané akumulátory Li-Ion dosiahnu až po viac nabíjaniach plnú kapacitu.

Rýchlonabíjačka Li-Ion/Ni-Cd (č. výr. 571560)

Keď je sieťová zástrčka zasunutá, stále svieti ľavá zelená kontrolka. Keď je akumulátor zasunutý do rýchlonabíjačky REMS, bliká zelená kontrolka a akumulátor sa nabíja. Keď stále svieti zelená kontrolka, je akumulátor nabitý. Keď bliká červená kontrolka, má akumulátor závalu. Stále červené svetlo na kontrolke znamená, že teplota rýchlonabíjačky a/alebo batérie je mimo povoleného pracovného rozsahu od 0°C do +45°C (32°F – +113°F).

⚠ OZNÁMENIE

Rýchlonabíjačky REMS nie sú vhodné na používanie vonku.

2.2. Rezanie s vodiacim držiakom (2) (pravouhlé rezanie)

⚠ VAROVARIE

Pred montážou/demontážou vodiaceho držiaku vytiahnite zástrčku zo zásuvky resp. vyberte akumulátor!

Ložiskový čap (3) vodiaceho držiaku (2) zasuňte zo strany do píly tak, aby sa obmedzovací čap vodiaceho držiaku pohyboval v pozdĺžnej drážke skrine prevodov REMS šabľovej píly.

⚠ OZNÁMENIE

K dosiahnutiu pravouhlých rezov je bezpodmienečne nutné použitie vodiaceho držiaku, pretože presné pravouhlé nasadenie popr. vedenie píly nieje pri ručnom vedení možné.

2.3. Ručne vedené rezanie

REMS šabľová píla je použitá bez vodiaceho držiaku (2). Musí byť počas rezania silne tlačaná proti materiálu, aby opora (6) stále priliehala na rezaný materiál. Rezaný materiál je nutné zaisťiť proti odhodneniu.

2.4. Voľby vhodného pílového listu

Používajte ku všetkým šabľovým pílam REMS vo vlastnom záujme iba kvalitné pílové listy REMS, inak zanikne nárok na záruku!

REMS špeciálne pílové listy 2"/140-2,5 popr. 2"/140-3,2, 4"/200-3,2 a 6"/260-3,2 (obr. 8) pre všetky modely REMS Tiger

Špeciálne vyvinuté pre REMS Tiger. Bezpodmienečne nutné k pravouhlému rezaniu a k rýchlej demontáži oceľových rúrok so silu prenášajúcim vodiacim držiakom. Tento spôsobí mnohonásobný posunový tlak vďaka 5-násobnému, silu prenášajúcemu pákovému účinku. REMS špeciálny pílový list s obojstranným úchytom s obzvlášť širokou upínacou plochou pre presnú polohu, extra silný, odolný v krute a ohybe pre vysokú stabilitu. Hrubé, zvinené ozubenie pre rýchly rez. Mnohonásobne vyššia životnosť ostria. Normálne pílové listy s jednostranným úchytom sú k pravouhlému rezaniu s vodiacim držiakom nepoužiteľné, pretože sa vďaka vysokému posuvovému tlaku na mieste upnutia zlomia.

REMS univerzálne pílové listy 100/150/200/300 (obr. 8) pre všetky modely REMS Tiger, REMS Cat

Pre rezanie voľne z ruky a pre rezanie so silu prenášajúcim vodiacim držiakom. Len 1 REMS univerzálny pílový list pre všetky práce rezania namiesto množstva rôznych pílových listov. Húževnato pružný materiál, vysoko flexibilný, tiež k rezaniu pri stenách. Obojstranný úchyt s obzvlášť širokou upínacou plochou pre presnú polohu, pre vysokú stabilitu. Striedavé rozvedenie zubov (Combo-ozubenie), v oblasti zubov obzvlášť vysoko kalené. Vďaka tomu vynikajúci výkon rezania a obzvlášť vysoká životnosť ostria. Tiež pre ťažko obrábiteľné materiály, napr. nehrdzavejúce ocele, tvrdé liatinové rúrky a pod. a k rezaniu dreva s kĺncami, paliet. Normálne pílové listy s jednostranným úchytom sú k pravouhlému rezaniu s vodiacim držiakom nepoužiteľné, pretože sa vďaka vysokému posuvovému tlaku na mieste upnutia zlomia.

REMS pílové listy pre všetky šabľové píly REMS

Pre špeciálne práce rezanie kovov, dreva, stavebných hmôt a plastov sú k dispozícii mnohé pílové listy REMS rozdielneho tvaru, dĺžky a rozteče zubov s v obchode obvyklým (jednostranným) úchytom: viz Tabuľka pílových listov obr. 8.

2.5. Montáž pílového listu

⚠ VAROVARIE

Pred montážou/demontážou pílového listu vytiahnite zástrčku zo zásuvky resp. vyberte akumulátor!

Všetky modely REMS Tiger, REMS Cat (obr. 2 a obr. 3)

Pre montáž REMS pílového listu pílu **nestavajte na priečok s ochranou proti zlomeniu** prívodného vedenia, inak dôjde k jeho poškodeniu! Povoľte zvieraci skrútku (9) úpinky pílového listu (4), až môže byť pílový list zavedený cez strediaci kolík. REMS špeciálne pílové listy a REMS univerzálne pílové listy ležia medzi oboma ramenami úpinky pílového listu v tvare U (obr. 2). REMS pílové listy s bežne dostupným (jednostranným) uchytaním musia ležať vo vnútri výrezu v spodnej časti upínača pílového listu (obr. 3). Dotiahnite **pevne** úpinku pílového listu zvieracou skrútkou (9), inak dôjde k poškodeniu alebo ustríhnutiu strediacieho kolíka. Strediaci kolík nemá za úlohu držať pílový list.

To sa deje výhradne vďaka zovretiu zvieracou skrutkou (9). Pokiaľ už nemôže byť zvieracia skrutka (9) pevne dotiahnutá, pretože je jej vnútorný šesťhran alebo šesťhranný kľúč opotrebovaný, dôjde k ustrhnutiu strediacieho kolíka. Preto obnovte včas opotrebovanú zvieraciu skrutku (9) a šesťhranný kolíkový kľúč.

REMS Puma VE (Fig. 5.)

Pre montáž REMS pílového listu pílu **nestavajte na priechodku s ochranou proti zlomeniu** prívodného vedenia, inak dôjde k jeho poškodeniu! Páku upínania pílového listu (14) rukou odklopte smerom nahor a podržte. Pílový list (5) zaveďte ozubením dole alebo otočený o 180° smerujúc nahor. Uvoľnite páku upínania pílového listu (14), táto je ovládaná pružinou a upne pílový list samočinne. Pílový list (5) preskúšajte na pevné uloženie. Nahor otočený pílový list umožňuje rezy pílou blízko nejakej plochy (obr. 7.)

2.6. Nastavenie dĺžkovo nastaviteľnej opory, len REMS Puma VE (obr. 6.)

VAROVANIE

Pred prestavením dĺžkovo nastaviteľnej sklopnej opory (6) vyťahnite sieťovú zástrčku alebo vyberte akumulátor!

Šesťhranný kľúč zložte z držiaku (15) a povoľte obidve zvieracie skrutky (16). Sklopná opora (6) sa dá plynulo prestaviť v pozdĺžnom smere o 40 mm. Nastavte požadovanú polohu, pevne dotiahnite zvieracie skrutky (16), šesťhranný kľúč nasadte do držiaku (15). Vďaka tejto možnosti nastavenia opory môžu byť čiastkovým spôsobom otupené pílové listy lepšie využité a môže byť zabránené nárazu špičky pílového listu do steny/vnútornej steny rúrky (zohľadnite zdvih pílového listu).

3. Prevádzka



Použite ochranu očí



Použite ochrannú dýchaciu masku



Použite ochranu sluchu

VAROVANIE

Pri prácach, pri ktorých môže vzniknúť zdravie ohrozujúci prach, je potrebné používať vhodné vysávače prachu, ochrannú dýchaciu masku a jednorazové oblečenie. Dbajte národných predpisov.

REMS Tiger ANC: Zapnutie/vypnutie bezpečnostným spínačom zapnuté/vypnuté (7).

REMS šabľové píly „VE“: Plynulé elektronické riadenie počtu zdvihov prostredníctvom premenného tlaku na plynulý bezpečnostný spínač (akceleračný spínač) (10).

REMS Tiger ANC SR: Plynulá elektronická regulácia počtu zdvihov. Predvoľba požadovaného počtu zdvihov na nastavovacom koliesku (12). Zapnutie/vypnutie bezpečnostným spínačom zapnuté/vypnuté (7).

REMS Tiger ANC pneumatic: Na prekonanie mechanizmu blokovania zapnutia najskôr zatlačte západku páky so západkou (11) a potom zatlačte páku nadol. Počet zdvihov sa ovláda zodpovedajúcim zatlačením páky so západkou (11).

3.1. Pracovný postup pri rezaní s vodiacim držiakom

VAROVANIE

REMS šabľovú pílu držte len za izolované úchopové plochy („A“) (obr. 1), nie za vodiaci držiak (2), pokiaľ vykonávate práce, pri ktorých môže nasadené náradie zasiahnuť ukryté elektrické vedenia alebo vlastný prívodný kábel. Kontakt s vedením pod napätím môže viesť pod napätie tiež kovové diely elektrického náradia popr. vodiaci držiak a viesť k úrazu elektrickým prúdom.

OZNÁMENIE

Používajte iba špeciálne pílové listy REMS alebo univerzálne pílové listy REMS (viz 2.4.). Normálne pílové listy s jednostrannou úpinkou sú k pravouhlému rezaniu s vodiacim držiakom nepoužiteľné, pretože vďaka vysokému posuvovému tlaku v mieste upnutia prasknú.

Vodiaci držiak namontujte ako je uvedené v bode 2.2.. REMS šabľovú pílu s vodiacim držiakom priložte na rúrku tak, aby upínacie vreteno s kolíkovou rukoväťou (1) stálo kolmo. Dotiahnite upínacie vreteno. Stlačte spínač (7 alebo 10) pri súčasnom držaní rukoväti na motore alebo aktivujte páku so západkou (11) a ľahajte REMS šabľovú pílu nahor, až kým nedôjde k prerezaniu rúrky alebo profilu. Narezanie môže byť zlepšené, obzvlášť pri veľkých priemeroch (napr. 4“) tým, že bude stroj zapnutý až vtedy, pokiaľ pílový list už na rúrke leží. Dbajte na to, aby prizma vodiaceho držiaku bolo stále udržiavané bez triesok, inak bude ovplyvnený pravouhlý rez. K dosiahnutiu optimálnej rýchlosti rezania a k šetreniu pílového listu zvolte len **mierny** posuvový tlak. Silnejší posuvový tlak nezvyšuje rýchlosť píly! REMS Tiger ANC je vybavený ochranou proti preťaženiu (8). Pri príliš veľkom posuvovom tlaku sa táto spustí, tlačítko vyskočí mierne von a REMS píla zostane stát. Po niekoľkých sekundách môže byť ochrana proti preťaženiu znovu stlačená a REMS píla môže byť znovu zapnutá.

3.2. Pracovný postup pri rezaní voľne z ruky

VAROVANIE

REMS šabľovú pílu držte len za izolované úchopové plochy („A“) (obr. 1), pokiaľ vykonávate práce, pri ktorých môže nasadené náradie zasiahnuť ukryté elektrické vedenia alebo vlastný prívodný kábel. Kontakt s vedením pod napätím môže viesť pod napätie také kovové diely elektrického náradia popr. vodiaci držiak a viesť k úrazu elektrickým prúdom.

Na rovné rezy alebo rezy v krivkách silno tlačte sklopnú oporu (6) proti materiálú tak, aby sklopná opora (6) stále doliehala na rezaný materiál. Zapnite REMS šabľovú pílu. Používajte len ostré a bezchybné pílové listy. Rovnomerný tlak pri posúvaní znižuje riziko vzniku nehody a šetrí REMS šabľovú pílu a pílový list. Prívodné vedenie odvedte vždy dozadu od REMS šabľovej píly. REMS šabľovú pílu v priebehu rezania naďalej silno tlačte proti rezanému materiálu. Ak sa pílový list pri rezaní vzpriechi či zasekne, vypnite REMS šabľovú pílu, roztvorte rez vhodným nástrojom a vyťahnite pílový list.

Na rezanie so zanorením do plôch pri takom materiáli, ktorý nie je príliš tvrdý – ako je napríklad drevo, plast, plastové rúrky alebo ľahké stavebné materiály – sa môže pílový list pri rezaní opatrne zanoriť do plochy (obr. 4). Použite krátky pílový list. Vypnutú REMS šabľovú pílu priložte so spodnou hranou sklopnej opory (6) a špičkou pílového listu na miesto rezu, zapnite REMS šabľovú pílu a pílový list pri rezaní pomaly zanorte do materiálu. Uprednostnite použitie REMS šabľových pííl s plynulým elektronickým ovládaním počtu zdvihov. Pri tvrdšom materiáli, ako je napríklad kov, je potrebné vyvŕtať na začiatku rezania otvor zodpovedajúcej veľkosti pre pílový list, aby bolo možné začať s rezaním.

3.3. Mazacie prostriedky

Pre normálne práce rezania nepoužívajte žiadne mazacie prostriedky. Tieto zabraňujú vyhadzovaniu triesok z reznej špáry a skracujú tým dobu trvanlivosti pílového listu.

Výhradne pri rezaní rúrok z nehrdzavejúcej ocele a tvrdej liatiny je potrebné chladit' a mazať REMS Špezialom alebo REMS Sanitolom. Je doporučené, použiť REMS Tiger ANC SR a jeden z univerzálnych pílových listov REMS 561003 ... 561006. K pravouhlému rezaniu je bezpodmienečne nutný vodiaci držiak (viz 2.2.).

3.4. Ochrana pred hlbokým vybitím

REMS Akku-Cat ANC VE je vybavený ochranou pred hlbokým vybitím akumulátora. Táto vypne pohonný stroj, ako náhle bude musieť byť akumulátor znovu nabitý. V takom prípade vyťahnite akumulátor a nabite ho rýchlonabíjačkou REMS.

4. Údržba

VAROVANIE

Pred prevádzaním údržby vyťahnite vidlicu zo zásuvky, príp. zložte akumulátor!

4.1. Údržba

REMS šabľové píly sú bezúdržbové. Prevodový mechanizmus funguje s mazaním trvalým tukovým mazivom a nie je preto potrebné ho premazávať. Upínanie pílového listu udržiavajte čisté. Odstraňujte piliny z krytu upínania pílového listu. Z krytu upínania pílového listu odstráňte zvyšky vody/vlhkosť po každom použití. Upínanie pílového listu a páku upínania pílového listu (14) mierne namažte olejom na mazanie strojov (len pri náradí REMS Puma VE). Poškodenú zvieraciu skrutku (9) vymeňte (okrem REMS Puma VE). Plastové časti (napríklad kryt, akumulátory) čistite iba s použitím čističa strojov REMS CleanM (číslo výrobku 140119) alebo s použitím jemného mydla a vlhkej handry. Nepoužívajte žiadne čističe určené na použitie v domácnosti. Tieto prípravky obsahujú množstvo chemikálií, ktoré by mohli poškodiť plastové časti. Na čistenie v žiadnom prípade nepoužívajte benzín, terpentínový olej, riedidlo alebo podobné výrobky.

Dbajte na to, aby sa do vnútra REMS šabľovej píly nikdy nedostala kvapalina. REMS šabľovú pílu nikdy neponárajte do kvapaliny.

4.2. Inšpekcia/Údržba

VAROVANIE

Pred údržbou a opravami vyťahnite vidlicu zo zásuvky príp. zložte akumulátor! Tieto práce môžu vykonávať iba kvalifikovaní odborníci.

REMS šabľové píly s univerzálnym motorom majú uhlíkové kefky. Tie sa opotrebovávajú a preto ich musí občas skontrolovať a prípadne vymeniť kvalifikovaný odborný personál alebo autorizované zmluvné stredisko pre služby zákazníkom spoločnosti REMS.

5. Poruchy

5.1. **Porucha:** REMS šablňová píla zostane počas rezania stáť.

Príčina:

- Príliš veľký tlak pri posúvaní.
- Tupý pílový list (5).
- Nevhodný pílový list (5).
- Aktivovala sa ochrana proti preťaženiu (8) (REMS Tiger ANC).
- Opatrované uhlíkové kefky.
- Príliš nízky prevádzkový tlak (REMS Tiger ANC pneumatic).
- Príliš malé množstvo vzduchu dodávaného z kompresora (REMS Tiger ANC pneumatic).
- Akumulátor (13) je vybitý (REMS Akku-Cat ANC VE).

Pomoc:

- Znížte tlak pri posúvaní.
- Vymeňte pílový list.
- Vyberte si vhodný pílový list (pozrite si bod 2.4. a obr. 8).
- Počkajte niekoľko sekúnd, stlačte tlačidlo ochrany proti preťaženiu.
- Uhlíkové kefky nechajte vymeniť kvalifikovaným odborným personálom alebo autorizovaným zmluvným strediskom pre služby zákazníkom spoločnosti REMS.
- Zvýšte prevádzkový tlak. Vyberte kompresor podľa technických údajov v časti 1.6.
- Vyberte kompresor podľa technických údajov v časti 1.6.
- Nabite akumulátor s použitím rýchlonabíjačky Li-Ion/Ni-Cd alebo vymeňte akumulátor.

5.2. **Porucha:** Pri rezaní rúrok s vodiacim držiakom (2) nie je dosiahnutý pravouhlý rez.

Príčina:

- Príliš veľký tlak pri posúvaní.
- Nevhodný pílový list (5).
- Tupý pílový list (5).
- Hranol vodiaceho držiaka (2) je znečistený (piliny!).

Pomoc:

- Znížte tlak pri posúvaní.
- Vyberte si vhodný pílový list (pozrite si bod 2.4. a obr. 8).
- Vymeňte pílový list.
- Očistite hranol.

5.3. **Porucha:** REMS šablňová píla sa nespustí.

Príčina:

- Aktivovala sa ochrana proti preťaženiu (REMS Tiger ANC).
- Prívodné vedenie je poškodené.
- Akumulátor (13) je vybitý (REMS Akku-Cat ANC VE).
- REMS šablňová píla je poškodená.

Pomoc:

- Počkajte niekoľko sekúnd, stlačte tlačidlo ochrany proti preťaženiu.
- Prívodné vedenie nechajte vymeniť kvalifikovaným odborným personálom alebo autorizovaným zmluvným strediskom pre služby zákazníkom spoločnosti REMS.
- Nabite akumulátor s použitím rýchlonabíjačky Li-Ion/Ni-Cd alebo vymeňte akumulátor.
- REMS šablňovú pílu nechajte skontrolovať/opraviť v autorizovanom zmluvnom stredisku pre služby zákazníkom spoločnosti REMS.

5.4. **Porucha:** Strediaci kolík sa láme, pílový list (5) sa dá utiahnuť len s nedostatočnou pevnosťou (REMS Tiger a REMS Cat – všetky modely).

Príčina:

- Zvieracia skrutka (9) je opotrebovaná.
- Šesťhranný kolíkový kľúč je opotrebovaný (pozrite si časť 2.5.).

Pomoc:

- Vymeňte zvieraciu skrutku a/alebo strediaci kolík.
- Vymeňte šesťhranný kolíkový kľúč.

6. Likvidácia

REMS šablňové píly sa po skončení ich životnosti nesmú vyhodiť do domového odpadu. Tieto stroje sa musia riadnym spôsobom zlikvidovať podľa zákonných predpisov.

7. Záruka výrobcu

Záručná doba je 12 mesiacov od predania nového výrobku prvému spotrebiteľovi. Dátum predania je treba preukázať zaslaním originálnych dokladov o kúpe, ktoré musia obsahovať dátum zakúpenia a označenia výrobku. Všetky funkčné závady, ktoré sa vyskytnú behom doby záruky a u ktorých bude preukázané, že vznikli výrobou chybou alebo vadou materiálu, budú bezplatne odstránené. Odstraňovaním závady sa záručná doba nepredlžuje ani neobnovuje. Chyby, spôsobené prirodzeným opotrebovaním, neprimeraným zachádzaním alebo nesprávnym používaním, nerešpektovaním alebo porušením prevádzkových predpisov, nevhodnými prevádzkovými prostriedkami, preťažením, použitím k inému účelu, ako je výrobok určený, vlastnými alebo cudzími zásahmi alebo z iných dôvodov, za ktoré REMS neručí, sú zo záruky vylúčené.

Záručné opravy smú byť prevádzané iba k tomu autorizovanými zmluvnými servisnými dielňami REMS. Reklamácie budú uznané iba vtedy, pokiaľ bude výrobok bez predchádzajúcich zásahov a v nezobrahanom stave predaný autorizovanej zmluvnej servisnej dielni REMS. Nahradené výrobky a diely prechádzajú do vlastníctva firmy REMS.

Náklady na dopravu do servisu a z neho hradí spotrebiteľ.

Zákonné práva spotrebiteľa, obzvlášť jeho nároky na záruku pri chybách voči predajcovi, ostávajú touto zárukou nedotknuté. Táto záruka výrobcu platí iba pre nové výrobky, ktoré budú zakúpené v Európskej únii, v Nórsku alebo vo Švajčiarsku a tam používané.

Pre túto záruku platí nemecké právo s vylúčením Dohody Spojených národov o zmluvách o medzinárodnom obchode (CISG).

8. Zoznam dielov

Zoznamy dielov pozri www.rems.de → Ke stažení → Soupisy náhradních dílů.