

REMS

www.rems.de



Inovativní výrobce
strojů a náradí
pro opracování
trubek

2025

Katalog

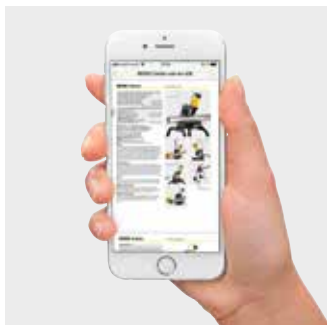

Informace o výrobcích

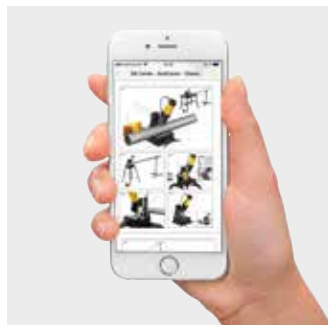

Návody k použití

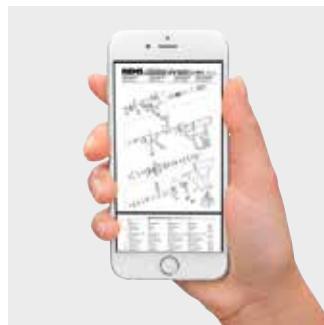

Soupisy náhradních dílů

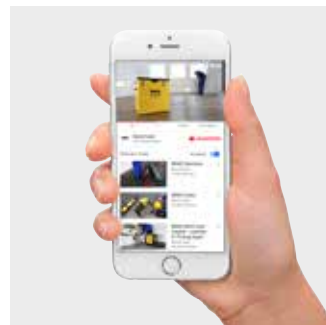

Filmy o produktech

REMS App – všechny informace o produktech vždy a všude při ruce – jednoduše a rychle.

Na stavbě nebo u vašeho prodejce: všechny návody k použití, soupisy náhradních dílů, veškeré informace o produktech nebo také filmy o produktech aj. jsou okamžitě vyvolatelné*. Mimoto je Vám k dispozici množství dalších funkcí.



Skenování loga výrobku

Stojíte před nějakým z výrobků REMS? Naskenujte logo výrobku a obdržíte všechny detaily k výrobku.



Skenování zobrazení výrobku

Naskenujte v našich akčních prospektech zobrazení výrobku a obdržíte všechny detaily k výrobku.



Skenování QR-kódu

Naskenujte nějaký z QR-kódů REMS a obdržíte všechny detaily k výrobku.



REMS App

Uživatelský software zdarma ke stažení přes Apple App Store nebo Android App u Google Play.



* Jen při existujícím datovém spojení přes provozovatele sítě nebo WLAN.

Obsah

Dodáváme výhradně na základě našich Všeobecných prodejních a dodacích podmínek.

Ceny uvedené v tomto katalogu se rozumí vždy pro jeden kus příp. sadu (např. závitorezné čelisti), nebo balení (např. pilové listy). Všechny ceny jsou nezávazným doporučením. Vyhrazujeme si právo na zvýšení cen. Zákonná DPH platná v den dodávky se připočítává dodatečně. Vydáním tohoto katalogu pozbývají všechny dosavadní ceny platnosti.

Výkresy, zobrazení, míry, hmotnosti, normy a ostatní údaje publikované v tomto katalogu jsou nezávazné. Pod uvedeným výkonem se vždy rozumí příkon. Změny vyhrazeny. Tento katalog je chráněn autorským právem. Práva z něj vyplývající, především překlad, dotisk, reprodukování obrázků, radiové vysílání, reprodukování fotomechanickou nebo podobnou cestou a ukládání na zařízeních pro zpracování dat jsou vyhrazeny, a to i pro případ použití částí katalogu.

© Copyright 2025
REMS GmbH & Co KG, Waiblingen.

Prodej pouze prostřednictvím odborného obchodu.

	REMS Li-Ion 22V technologie	20
	Řezání závitů, výroba obvodových drážek	26
	Řezání	62
	Odřezávání, srážení hran, odhrotování, kalibrování	80
	Montáž	110
	Zkoušení, čištění, dezinfikování, konzervování, proplachování, plnění	122
	Ohýbání	136
	Radiální lisování	154
	Axiální lisování	262
	Rozšiřování, vyhrdlování	270
	Pájení	282
	Zmrazování	288
	Inspekce trubek a kanálů Čištění trubek a kanálů	292
	Svařování plastových trubek	308
	Diamantové jádrové vrtání Diamantové řezání drážek	318
	Vysoušení, odvlhčování, větrání a odvětrávání	346



Jsou kreativní a znají praxi,
najdou zas a znovu možnosti
vylepšení pro práci instalátéra:
vývojoví inženýři REMS jsou
inovativní a díky tomu důležití
tvůrci a nositelé úspěchu firmy.

REMS – více než 110 let na špičce technického pokroku. Vývoj není nikdy ukončen.

Od svého založení v roce 1909 vyvíjí REMS výrobky pro opracování trubek, zejména pro instalatéry a topenáře. Nejdříve ruční nářadí, poté následovaly stroje a elektronářadí. Požadavek zakladatele firmy pana Christiana Fölla “REMS musí být lepší” byla stále měřítkem veškerého jednání. Dnes je REMS jedním z předních výrobců strojů a nářadí pro opracování trubek.

Vývojoví inženýři REMS mají přesvědčivé, správný směr ukazující nápady, které usnadňují všední den instalatérů-profesionálů. Zohledňují všechny zásadní požadavky a využívají rozsáhlé praktické zkušenosti. Experti ze všech oborů podnikání se starají o to, aby každá možnost vylepšení byla zahrnuta do nového vývoje. Takto vznikají perfektní nástroje a nářadí pro tvrdé nasazení na staveništi. Výrobky REMS jsou na základě své pokrokové inovativní techniky a díky vysoké úrovni kvality používány na celém světě a vysoce ceněny. Z toho profituje obchodník i uživatel.

Firmě REMS se prostřednictvím inovativních výrobků neustále daří držet na vrcholu technického pokroku. To podtrhuje mnoho tuzemských a zahraničních patentů.

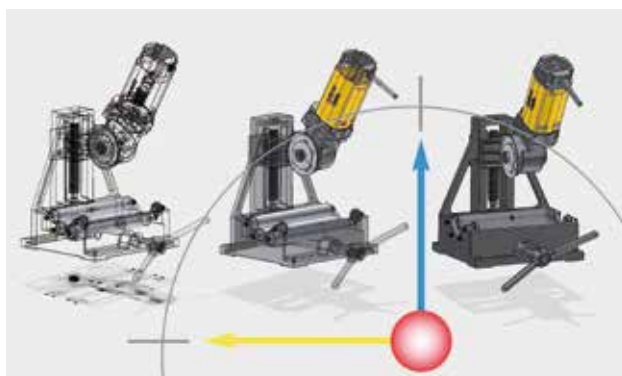

Prostřednictvím nasazení moderních technik v konstrukci a vývoji stojí kvalita výrobků REMS od samého začátku v popředí: Bezpečné použití, robustní provedení, jednoduché ovládání, dlouhá životnost.



Nové nápady, technický pokrok a REMS patří dohromady: např. REMS Amigo, REMS Tiger, REMS Curvo, REMS Akku-Press 22V Connected, REMS Multi-Push – výrobky, které znamenaly revoluci v montážní technice.



Plně automatické 3D-měřicí stroje jsou součástí rozsáhlého systému zajištění kvality u firmy REMS. Přesnost měření 0,001 mm garantuje nejvyšší preciznost.

Vysoce moderní výroba – Garant kvalitních výrobků REMS.

Made in Germany. Vlastní výrobní závody firmy se nachází ve Waiblingenu u Stuttgartu, v centru německého High-Tech-průmyslu. Zde jsou k dispozici pro výzkum, vývoj, výrobu a zajištění kvality vysoce moderní zařízení a přístroje. Navíc je zde i kádr vysoce kvalifikovaných spolupracovníků, z nichž někteří u společnosti REMS pracují již 4. generaci a disponují speciálními znalostmi a zkušenostmi, nezbytnými pro výrobu kvalitních výrobků.

Kvalita je pro REMS mnohem víc, než jen rozměrová přesnost a funkce. Opírá se o rozsáhlý systém zajištění kvality, který začíná pochopením potřeb trhu, provází produkt během vývoje a výroby a uzavírá se systematickými analýzami kvality na trhu. Mimoto je kvalita výrobních postupů pravidelně sledována a potvrzována zkušebními ústavami, které udělují značku přezkoušené bezpečnosti GS.

Všechny výrobky REMS odpovídají bezpečnostním a protiúrazovým předpisům a splňují příslušné aktuální evropské normy dle nařízení směrnic Evropského společenství. Navíc jsou všechny výrobky REMS – s výjimkou některého bezpečnostně nerelevantního ručního nářadí přezkoušeny a schváleny nezávislými zkušebními ústavami. Všechny výrobky REMS tak splňují zvláště vysoký standard pracovní, funkční a provozní bezpečnosti.



Permanentní inovační proces a investice do výkonných CNC-výrobních systémů se starají o to, že výrobky REMS patří k těm nejlepším na světě.



Flexibilní montážní linky umožňují kdykoli přizpůsobení požadavkům zákazníka.

REMS je v poměru k počtu zaměstnanců největší firmou vychovávající nové pracovní síly v celém regionu. Takto se daří vlastní know-how udržet na vysoké úrovni.



Hustě, časově blízce definované zkušební intervaly během celého výrobního procesu a rozsáhlé funkční a bezpečnostní zkoušky po uskutečněné montáži zajišťují, že výrobní závod neopustí žádný chybný výrobek.



Spolehliví spolupracovníci s dlouholetými zkušenostmi jsou zodpovědní za to, že bude pro každý stavební díl ten neoptimálnější postup kalení přesně realizován.

Nikdo nevytváří kovy lépe než my. Proto to děláme sami.

Dlouhá životnost, bezpečnost při použití a extrémní zatížitelnost – nářadí může takovéto požadavky splnit jen tehdy, pokud jsou jednotlivé součásti perfektně vytvrzeny.

Vlastní kalírna je důležitým základním kamenem kvality výrobků REMS. Zkušenosti získané během desítek let práce vlastní kalírny je důležitou součástí know-how a tajemství kvalitního nářadí REMS. Speciální tepelné zpracování vede k ideální kombinaci pevnosti a pružnosti nástrojů zaručující velmi dlouhou životnost např. závitořezných čelistí, řezných koleček a lisovacích kleští. Pro zachování stále stejně vysoké kvality výrobků je proces tepelného zpracování automaticky sledován a průběžně protokolován výkonnou počítačovou technikou.



Vlastní kalírna – důležitá součást Know-how a tajemství kvalitního nářadí REMS.



Osvědčené, nezníitelné kvalitní závitořezné čelisti REMS. Z houževnaté, zvláště kalené speciální oceli.



Řezná kolečka REMS jsou přizpůsobena speciálním požadavkům různých materiálů. Obzvláště speciální postup kalení rozhoduje o dlouhé životnosti řezných koleček REMS.



Umění kalení: Vytvoří extrémně zatížitelné díly pro nejvyšší nároky.



REMS
for Professionals

REMS
for Professionals

REMS
for Professionals



Dva z 45 spolupracovníků
z oblasti logistiky, kteří vědí,
že čas jsou peníze. Rychlost
a absolutní spolehlivost
jsou nejdůležitější faktory
u dodávek a servisu.

REMS – pro profesionály.

Excelentní servis. Všude na místě.

REMS vyrábí stroje a nářadí pro profesionály – a dané požadavky jsou vysoké. REMS plní své úkoly kompetentně, s vědomím zodpovědnosti a provotřídně. To zahrnuje také rychlé dodávky jakož i údržbu a opravy. Vysoká flexibilita a absolutní spolehlivost jsou základem excelentního servisu.

Celková logistika se orientuje na požadavky našich zákazníků. Abychom mohli co nejrychleji, v aktuálním, daném čase dodávat, drží REMS přes 10.000 položek na svém centrálním skladě. Všechny spotřební a náhradní díly jsou neustále skladem. To je servis, který omezuje výpadky na minimum. Pro případ opravy je pro rychlou a odbornou opravu k dispozici celoplošná síť smluvních servisních dílen.

Vysoce kvalifikovaní a dobře vyškolení spolupracovníci opravují stroje a nářadí našich zákazníků. Po ukončené opravě nebo inspekci jdou výrobky nejrychlejší možnou cestou zase zpět k našim zákazníkům.



Rychlost je otázkou logistiky. REMS drží skladem spotřební a náhradní díly na skladové ploše přes 14.000 m².



Zátěž v běžném pracovním dnu je extrémní – díly podléhající opotřebení se opotřebovávají, vyskytnou se servisní případy. Servisní služba zákazníkům REMS je flexibilní a k dispozici. Ve více jak 25 zemích existuje dobře vybudovaná servisní organizace.



Servis je u firmy REMS psán velkými písmeny: všechny předváděcí vozy více jak 200 odborných poradců REMS jsou vybaveny zkušebními zařízeními, kterým mohou všude na místě provádět funkční zkoušky a měření lisovací síly radiálních lisů REMS.

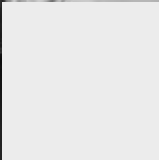

Produktové školení ve
školicím centru REMS:
seznámení se s výrobky,
porovnání, vyhodnocení.



REMS – Partner odborného obchodu. Excelentní poradenství pro spokojenost zákazníků.

Pouze ten, který při koupi dostal kompetentní radu, najde individuálně to nejlepší, nejehospodárnější řešení příslušných úkolů. Proto přikládá REMS školení vlastních odborných poradců REMS o výrobcích a také školení spolupracovníků odborného obchodu velký význam.

Ve školícím centru REMS jsou na ploše 1.600 m² k dispozici moderní a kompletně vybavené předváděcí, školící a konferenční prostory. Praxi blízká školení zprostředkovávají pracovníkům odborného obchodu ve srozumitelné formě široký základ a vysokou odbornou kompetenci pro poradenství o výrobcích a úspěšný prodej. Podrobné prodejní podklady s uvedením všech důležitých informací o výrobcích umožňují rychlý výběr výrobku a jsou podkladem pro jednoduché a časově úsporné vypracování nabídky.

Toto partnerství s odborným obchodem zaručuje také uživateli kvalifikované, rozsáhlé produktové poradenství a skvělý servis.



Školící centrum REMS ve Waiblingenu u Stuttgartu.



Moderní a kompletně vybavené předváděcí prostory: REMS vytváří spolupracovníkům z odborného obchodu mnoho možností seznámit se s výrobky.



Dennis Maaß, Christian Heipter, Ralf Bähler a Florian Zorn, čtyři z více než 200 kvalifikovaných odborných poradců REMS, kteří v případě potřeby pružně a rychle provedou školení a prezentaci přímo na místě.

REMS – silná pozice na trhu díky důsledné zásadové výrobní a prodejní politice.

Základem silné pozice REMS na trhu jsou technicky pokrokové a kvalitativně hodnotné výrobky a pevný, na opravdové nosiče obratu koncentrovaný výrobní program jakož i vysoká schopnost cenově konkurovat, a to díky racionální, cenově výhodné vlastní výrobě.

Těžištěm odbytové politiky je vždy princip, prodávat výrobky REMS výhradně prostřednictvím odborného obchodu. Tento je firmou REMS mnoha způsoby podporován. Odborní poradci REMS, vybavení předváděcími vozy provádějí školení o produktech přímo na místě a předvádějí výrobky REMS na společných návštěvách zákazníků, při předváděcích akcích či firemních dnech prodejců a na výstavách. Radí při výběru nářadí a nachází pro konkrétní případ nejkomfortnější, nejspolehlivější a nejekonomičtější řešení.



Důsledná odbytová politika je založena na dlouhodobě orientovaných výsledcích, důvěře a solidnosti.



Takto se instalatéři seznámí s paletou výrobků v praxi: Odborní poradci REMS jsou na cestách s předváděcími vozy a předvádějí stroje a nářadí v konkrétním nasazení, přímo na stavbě.

Prezentační systém pro výrobky REMS – ideální možnost pro odborný obchod, výrobky REMS optimálně prezentovat: vzít do ruky – porovnat – vybrat.

REMS

REMS

REMS

REMS

REMS

REMS

REMS

REMS



REMS

REMS

Vzít do ruky. Porovnat. Vybrat. Pro podporu společného prodeje.

Účast na mnoha národních i mezinárodních veletrzích, reklama v odborných časopisech a rozesílky reklamních tiskovin přímo k uživatelům, jsou jako prodej podporující opatření odbornými obchody velmi ceněna.

Atraktivní prezentační systém pro výrobky REMS umožňuje odbornému obchodu optimální prezentaci výrobků REMS: vzít do ruky, porovnat, vybrat. Individuální osazení výrobky REMS následuje po přesném odsouhlasení mezi odbornými poradci REMS a odborným obchodem.

Online-informační systém www.rems.de nabízí rozsáhlé možnosti získat informace o skupině firem REMS, o výrobcích REMS a jejich možnostech použití a práce s nimi. Mimoto zde najde uživatel kompletní Online-katalog a podrobnou technickou dokumentaci, informace o aktuálních termínech veletrhů a adresy smluvních autorizovaných servisních dílen REMS, možnosti stažení prodejních podkladů, návodů, rozkresů náhradních dílů, obrázků výrobků a videí o výrobcích, možnosti objednání prodejních podkladů v různých jazykových verzích pro poštovní rozesílku, e-mail adresy zastoupení REMS a mnoho dalšího.



Výrobky REMS jsou vystavovány a předváděny na mnoha národních a mezinárodních odborných veletrzích.



Praktický pro obchod, přehledný pro zákazníka – prezentační systém pro výrobky REMS.



Online-informační systém
www.rems.de



REMS App





Výrobky firmy REMS jsou díky inovativní technice a jejich vysokému standardu kvality vysoce ceněny a používány na celém světě. Výrobky REMS jsou všude tam, kde je v instalatérském řemesle žádána perfektnost.

Více jak 20.000 obchodních partnerů v Evropě: Výrobky REMS dostanete všude.

Inovativní výrobky a vysoký standard kvality otevírají firmě REMS nové trhy. V posledních letech byla oblast odbytu kontinuálně vybudována a rozšiřována. Spolehliví obchodní partneři v celé Evropě a mimo ní garantují, že může být stále více zákazníků přesvědčeno o kvalitě REMS.



REMS vytvořil celoevropsky měřítko ve věcech kvality – prodej se uskutečňuje díky husté síti spolehlivých obchodních partnerů v celé Evropě, kteří jsou podporováni více než 200 dobře vyškolenými odbornými poradci REMS.



Prodejní pobočky v mnoha zemích poskytují optimální podmínky pro uživatele a odborný obchod.



REMS Li-Ion 22V technologie

	Power-Packs 22V	22
	Akumulátory Li-Ion 22V	22
	Rychlonabíječky 22V	22
	Síťové zdroje 22V	22
	Přehled použití 22V	24

Výkonný akumulátorový systém 22V k pohonu všech
REMS akumulátorových nářadí 22V.

Kapacita	2,5 Ah, 54 Wh
	4,4 Ah, 95 Wh
	5,0 Ah, 108 Wh
	9,0 Ah, 194 Wh

Síťové zdroje pro síťový provoz namísto akumulátoru.

REMS akumulátor Li-Ion 22V – perfektně přizpůsobený výkonovým údajům REMS akumulátorového nářadí 22V. Kompaktní. Lehký. Výkonný. Vysoce zatížitelný. Obzvláště dlouhá doba provozu. O 20 % více energie než u srovnatelného akumulátoru Li-Ion 18V. O 50 % více energie než u srovnatelného akumulátoru Li-Ion 14V.

Výhoda systému

Jeden akumulátorový systém pro všechna REMS akumulátorová nářadí 22V. Velký výběr REMS akumulátorového nářadí 22V pro mnoho různého použití, např. řezání závitů, válcování obvodových drážek, řezání, dělení, montování, ohýbání, lisování, rozšiřování, osvětlení, čištění trubek.

Konstrukce

Kompaktní, robustní, lehké, výkonné, vysoce zatížitelné. REMS akumulátory Li-Ion 22V jsou perfektně přizpůsobeny výkonovým údajům REMS akumulátorového nářadí 22V. Pro vysokou účinnost a obzvláště dlouhé doby provozu, např. REMS Mini-Press 22V s akumulátorem Li-Ion 22V, 2,5 Ah, 54 Wh pro 390 zalisování Viega Profipress DN 15, REMS Cento 22V s akumulátorem Li-Ion 22V, 5,0 Ah, 108 Wh pro 280 řezů nerezavějící ocelové trubky systémů s lisovanými tvarovkami Ø 22 mm, REMS Tiger 22V VE s akumulátorem Li-Ion 22V, 9,0 Ah, 194 Wh pro 140 řezů ocelové trubky Ø 1", na jedno nabití akumulátoru*. Násuvný systém akumulátoru pro snadné, jednoduché zavedení do pohonného stroje příp. do rychlonabíječky. O 20 % více energie než u srovnatelného akumulátoru Li-Ion 18V. O 50 % více energie než u srovnatelného akumulátoru Li-Ion 14V.

Akumagement

Inovativní akumagement se sledováním jednotlivých článků řídí nabíjecí proud, chrání před podbitím, přebitím a přehřátím článků, pro obzvláště dlouhou dobu životnosti akumulátoru a nářadí. Odstupňovaný ukazatel stavu nabití s barevnými LED. Rozsah pracovní teploty –10 až +60 °C. Žádný paměťový efekt pro maximální výkon akumulátoru.

Rychlonabíječka

Kompaktní, robustní, lehká. K nabíjení všech REMS akumulátorů Li-Ion 22V. S elektronickým řízením procesu nabíjení a sledováním akumulátoru. Zelené LED k zobrazení připravenosti k provozu, zelená/červená LED se zobrazením: akumulátor se nabíjí, akumulátor je nabit, teplota mimo pracovní rozsah, akumulátor je defektní. Rychlonabíječka 100–240V, 90W, 22V nebo 290W, 22V pro kratší doby nabíjení.

Akumulátorový nebo síťový provoz

Síťový zdroj 220–240V, 22V, 15A nebo 40A na výstupu, pro síťový provoz namísto akumulátoru Li-Ion 22V. Přehled použití 22V viz strana 24



Rozsah dodávky

REMS Power-Pack 22V. 2 REMS akumulátory Li-Ion 22V s kapacitou 2,5, 4,4, 5,0 nebo 9,0 Ah. Perfektně přizpůsobený výkonovým údajům REMS akumulátorového nářadí 22V. Kompaktní. Lehký. Výkonný. Vysoce zatížitelný. Obzvláště dlouhá doba provozu. Rychlonabíječka 100–240V, 90W, 22V nebo 290W, 22V, pro kratší doby nabíjení. V kartonu.

Označení	Obj.č.	Kč
2,5 Ah + 2,5 Ah + 90 W, 108 Wh	571590R220	18 990,00
2,5 Ah + 5,0 Ah + 90 W, 162 Wh	571059R220	21 330,00
4,4 Ah + 4,4 Ah + 90 W, 190 Wh	571595R220	23 680,00
5,0 Ah + 5,0 Ah + 90 W, 216 Wh	571591R220	23 680,00
9,0 Ah + 9,0 Ah + 90 W, 388 Wh	571592R220	29 740,00
5,0 Ah + 5,0 Ah + 290 W, 216 Wh	571593R220	30 320,00
9,0 Ah + 9,0 Ah + 290 W, 388 Wh	571594R220	36 390,00

Rozsah dodávky

REMS akumulátor Li-Ion 22V. Perfektně přizpůsobený výkonovým údajům REMS akumulátorového nářadí 22V. Kompaktní. Lehký. Výkonný. Vysoce zatížitelný. Obzvláště dlouhá doba provozu. V kartonu.

Označení	Obj.č.	Kč
22V, 2,5 Ah, 54 Wh	571571R22	6 620,00
22V, 4,4 Ah, 95 Wh	571574R22	8 960,00
22V, 5,0 Ah, 108 Wh	571581R22	8 960,00
22V, 9,0 Ah, 194 Wh	571583R22	12 000,00

Rozsah dodávky

REMS rychlonabíječka 100–240 V, 50–60 Hz, 22V, k nabíjení všech REMS akumulátorů Li-Ion 22V. S 90 W nebo 290 W pro kratší doby nabíjení. V kartonu.

Označení	Obj.č.	Kč
100–240 V, 50–60 Hz, 90 W, 22V	571585R220	5 760,00
100–240 V, 50–60 Hz, 290 W, 22V	571587R220	12 400,00

Rozsah dodávky

REMS síťový zdroj 220–240V, 50–60 Hz, 22V.







Síťový zdroj pro síťový provoz namísto akumulátoru Li-Ion 22V. V kartonu.

Označení	Obj.č.	Kč
220–240V, 50–60 Hz, 350W, 22V, 15 A	571567R220	12 400,00
220–240V, 50–60 Hz, 900W, 22V, 40 A	571578R220	15 530,00

Jiná napětí sítě na vyžádání.



Přehled použití REMS akumulátorového nářadí 22V

		REMS Akumulátor Li-Ion 22V				REMS Síťový zdroj 220 – 240V, 22V	
							
Označení	viz strana	2,5 Ah, 54 Wh 571571R22	4,4 Ah, 95 Wh 571571R22	5,0 Ah, 108 Wh 571571R22	9,0 Ah, 194 Wh 571571R22	15 A 571567R220	40 A 571578R220
REMS Amigo 22V , akumulátorová závitnice	34				●		●
REMS Collum 22V , akumulátorový stroj na výrobu obvodových drážek	58				●		●
REMS Cat 22V VE , akumulátorová univerzální šavlová pila	68		●	●	●		●
REMS Tiger 22V VE , akumulátorová šavlová pila na trubky	74				●		●
REMS Cento 22V , akumulátorový stroj na dělení trubek	94		●	●	●		●
REMS Helix 22V VE , akumulátorový vrtací šroubovák	116	●	●	●	●	●	●
REMS Lumen 2800 22V , akumulátorový LED stavební reflektor	119	●	●	●	●	●	●
REMS Hydro-Swing 22V , akumulátorová ruční ohýbačka	142	●	●	●	●	●	●
REMS Curvo 22V , akumulátorová ruční ohýbačka	150		●	●	●		●
REMS Mini-Press 22V ACC , akumulátorový radiální lis 22 kN	158	●	●	●	●	●	●
REMS Mini-Press S 22V ACC , akumulátorový radiální lis 22 kN	160	●	●	●	●	●	●
REMS Akku-Press E 22V ACC , akumulátorový radiální lis 32 kN	204	●	●	●	●	●	●
REMS Akku-Press 22V ACC , akumulátorový radiální lis 32 kN	206	●	●	●	●	●	●
REMS Akku-Press 22V Connected , akumulátorový radiální lis 32 kN	208	●	●	●	●	●	●
REMS Akku-Press XL 45 kN 22V ACC , akumulátorový radiální lis XL	210		●	●	●		●
REMS Ax-Press 30 22V , akumulátorový axiální lis 30 kN	264	●	●	●	●	●	●
REMS Ax-Press 25 22V ACC , akumulátorový axiální lis 20 kN	266	●	●	●	●	●	●
REMS Ax-Press 25 L 22V ACC , akumulátorový axiální lis 13 kN	266	●	●	●	●	●	●
REMS Ex-Press 22V ACC , akumulátorový rozšiřovač trubek 20 kN	274	●	●	●	●	●	●
REMS Mini-Cobra S 22V VE , akumulátorový přístroj na čištění trubek	302	●	●	●	●	●	●



REMS 22V 4,4Ah

REMS 22V 2,5Ah

REMS 22V 9,0Ah

REMS 22V 5,0Ah

REMS 22V 2,0Ah



Řezání závitů

Výroba obvodových drážek

	Ruční závitnice	28
	Rychlovyměnitelné závitorezné hlavy S	29
	Elektrická závitnice	30
	Akumulátorová závitnice	34
	Závitorezný stroj	38
	Poloautomatický závitorezný stroj	48
	Držák na vsuvky s vnitřním upínáním	52
	Závitorezná látka	53
	Zařízení na výrobu obvodových drážek	54
	Stroj na výrobu obvodových drážek	56
	Akumulátorový stroj na výrobu obvodových drážek	58
	Stroj na výrobu obvodových drážek	60

Osvědčená kvalitní závitnice s vynikajícími řezacími vlastnostmi.

Trubkové závit	1/8 – 2", 16 – 50 mm
Šroubové závit	6 – 30 mm, 1/4 – 1"

Druhy závitů viz strana 36, 37.

REMS eva – instalátérova závitnice.

Velmi lehké nařezávání a řezání závitů.

Ráčna z oceli, potažená silnou vrstvou plastu.

Pouze jeden druh rychlovýměnitelných závitorezných hlav. Kvalitní nerezové závitorezné čelisti.

Výhoda systému

Velký rozsah řezání až do 1 1/4" a do 2" jen s jednou ráčnou. Jen jeden druh malých, kompaktních rychlovýměnitelných závitorezných hlav a jen jeden druh řezných čelistí. Stejně rychlovýměnitelné závitorezné hlavy pasují do všech závitnic REMS a do vhodných závitnic jiných výrobců. Proto jednoduché, nákladově výhodné skladování. Není možná záměna.

Ráčna

Obzvláště stabilní. Ráčna z oceli, potažená silnou vrstvou plastu pro příjemnou práci. Povrch plastové rukojeti je drsný, neklouže v ruce a dobře se drží. Jednoduché přenastavení směru ráčny. Perfektní, bezpečná poloha rychlovýměnitelných závitorezných hlav, které lze jednoduše a rychle nasazovat a vyndávat.

Rychlovýměnitelné závitorezné hlavy

Osvědčená technika, vysoká kvalita materiálu a precizní zpracování závitorezné hlavy, závitorezné čelisti a krytu tvoří kompaktní celek a garantují super lehké nařezávání a snadné řezání závitů. Žádné zasekávání závitorezných čelistí. Dlouhé, precizní trubkové vedení pro perfektní vystředění trubky. Otvory pro odchod třísek se směrem ven rozšiřují, třísky tak mohou snadno odcházet a výsledný závit je čistý. Rychlovýměnitelné závitorezné hlavy S pro řezání trubkových závitů na těžko přístupných místech (strana 29).

Závitorezné čelisti

Osvědčené, neznížitelné kvalitní závitorezné čelisti REMS s optimální geometrií bříty zaručují super lehké nařezávání, snadné řezání závitů a čistý závit. Závitorezné čelisti se vyrábějí z odolné, speciálně kalené speciální oceli, zaručující extrémně dlouhou životnost.

Závitorezné oleje

REMS Sanitol a REMS Spezial (strana 53). Vyvinuté speciálně pro řezání závitů. Vyznačují se velmi vysokými mazacími a chladičnými účinky. Bezpodmínečně nutné pro dosažení čistého závitů a zajištění delší životnosti závitorezných čelistí, nástrojů a strojů.

Výroba vsuvek

Racionálně s REMS Nippelspanner 3/8 – 2" (strana 52).



Kvalitní německý výrobek



Info

Rozsah dodávky

REMS eva Set. Ruční závitnice s rychlovýměnitelnými závitoreznými hlavami. Pro trubkové závit 1/8 – 2", 16 – 50 mm, šroubové závit 6 – 30 mm, 1/4 – 1". Pro pravé i levé závit. 1 ráčna pro veškerý rozsah řezání. Rychlovýměnitelné závitorezné hlavy se závitoreznými čelistmi na kónické trubkové závit ISO 7-1, EN 10226 (DIN 2999, BSPT) R pravé příp. na závit elektroinstalačních trubek podle EN 60423 M.

Označení/Velikost	Obj.č.	Kč
REMS eva Set v pevném kufru z ocelového plechu		
R 1/2 + 3/4 + 1	520014	12 370,00
R 1/2 + 3/4 + 1 + 1 1/4	520015	14 690,00
R 3/8 + 1/2 + 3/4 + 1 + 1 1/4	520013	16 710,00
R 1/2 + 3/4 + 1 + 1 1/4 + 1 1/2 + 2	520017	20 410,00
R 3/8 + 1/2 + 3/4 + 1 + 1 1/4 + 1 1/2 + 2	520016	22 580,00
M 16 + 20 + 25 + 32 (M x 1,5)	520010	17 400,00
M 20 + 25 + 32 + 40 (M x 1,5)	520009	18 650,00
REMS eva Set v kartonové krabici		
R 1/2 + 3/4	520008	7 750,00
R 1/2 + 3/4 + 1	520004	9 920,00
R 3/8 + 1/2 + 3/4 + 1 + 1 1/4	520003	14 220,00

REMS eva Sety pro levé závit a NPT-závit možno dodat.

Příslušenství

Označení	Obj.č.	Kč
Ráčna eva pro celý pracovní rozsah	522000	5 060,00
Rychlovýměnitelné závitorezné hlavy S viz strana 29.		
Rychlovýměnitelné závitorezné hlavy, závitorezné čelisti, nástrčné hlavy pro závitníky viz strana 36 – 37.		
Kufr z ocelového plechu s vložkou pro REMS eva 3/8 – 2"	526050	3 300,00
Závitorezné oleje viz strana 53.		
Nippelspanner 3/8 – 2" viz strana 52.		
REMS Aquila 3B , stanice pro opracování trubek s řetězovým upínacím svérákem pro trubky na sklopném třínohém podstavci, viz strana 113.		
REMS Aquila WB , řetězový upínací svérák pro trubky pro pracovní stůl, viz strana 113.		



REMS rychlovyměnitelné závitořezné hlavy S

Příslušenství pro REMS eva a jiné výrobky

Pro řezání trubkových závitů na těžko přístupných místech, např. ve vybouraných zdech, volně položených trubkách, šachtách. Ideální pro opravy a renovace.

Trubkový závit 3/8 – 1 1/4"

REMS rychlovyměnitelné závitořezné hlavy S – řešení problému těžko přístupných míst.

Rychlovyměnitelné závitořezné hlavy S se speciálně namontovanými závitořeznými čelistmi.

Přídavné, precizní trubkové vedení na straně krytu pro perfektní vystředění trubky a snadné nařezávání.

Prodloužení pohonu ráčny REMS eva pro řezání závitů na hluboko položených koncích trubek.

Rychlovyměnitelné závitořezné hlavy S a prodloužení se hodí na ráčnu eva a jiné vhodné závitnice.



Kvalitní německý výrobek



Info

Rozsah dodávky

Závitořezné hlavy S Set. Rychlovyměnitelné závitořezné hlavy S volitelně pro trubkové závitky kónické pravé ISO 7-1, EN 10226 (DIN 2999, BSPT) příp. Taper Pipe Thread ASME B1.20.1, prodloužení 300 mm. V pevném kufříku z ocelového plechu.

Označení	Obj.č.	Kč
Set R 3/8 + 1/2 + 3/4	520025R	16 710,00
Set R 1/2 + 3/4 + 1	520026R	17 090,00
Set NPT 1/2 + 3/4 + 1	520056R	17 090,00



Příslušenství

Označení	Velikost	Obj.č.	Kč
Ráčna eva pro celý pracovní rozsah		522000	5 060,00
Rychlovyměnitelné závitořezné hlavy S trubkové závitky kónické pravé ISO 7-1, EN 10226 (DIN 2999, BSPT)	R 3/8	521026	4 660,00
	R 1/2	521036	4 860,00
	R 3/4	521046	5 090,00
	R 1	521056	5 270,00
	R 1 1/4	521066	5 500,00
Závitořezné čelisti viz strana 36.			5 060,00
Prodloužení 300 mm		522051	5 060,00
Kufřík z ocelového plechu s vložkou pro ráčnu eva, 4 rychlovyměnitelné řezné hlavy S a prodloužení.		526052R	3 300,00



Výkonný, dobře do ruky padnoucí elektrický nástroj k řezání závitů s jedinečnou opěrnou vidlicí. Lze jej používat kdekoli, bez svěráku. Ideální pro opravy, renovaci, stavby.

Trubkový závit	$\frac{1}{8} - 1\frac{1}{4}$ ", 16 – 40 mm
Šroubový závit	6 – 30 mm, $\frac{1}{4} - 1$ "

Druhy závitů viz strana 36, 37.

REMS Amigo – nejmenší, nejlehčí, nejsilnější a nejrychlejší do 1¼".

Výhoda systému

Jen jeden druh malých, kompaktních rychlovměnitelných závitorezných hlav a jen jeden druh řezných čelistí pro všechny závitnice REMS. Proto jednoduché, nákladově výhodné skladování. Nemůže dojít k záměnám.

Opěrná vidlice

Stabilní, jednoduše použitelná vidlice pro zachycení točivého momentu v obou směrech. Bezpečně upínající díky šikmo postavenému upínacímu vřetenu, se samozesilujícím upínacím účinkem. Velmi jednoduché usazení závitnice na opěrnou vidlici a trubku.

Konstrukce

Kompaktní, robustní, vhodná pro používání na stavbách. Všude okamžitě použitelná, i bez svěráku. Úzký tvar pro těžko přístupná místa. Hmotnost pohonné jednotky jen 3,5 kg. Není příliš „těžká na hlavu“, lze s ní pracovat i jednou rukou. Perfektní, bezpečné usazení rychlovměnitelných závitorezných hlav.

Pohon

Stabilní, kompaktní pohonná jednotka nevyžadující údržbu. Robustní výkonný univerzální motor s tažnou silou 1200 W s 30 % nárůstem výkonu díky automatickému nastavování uhlíkových kartáčů při volbě směru otáčení. Špičkový příkon až 1800 W. Velká rychlost řezání 35–27 min⁻¹. Bezpečnostní spínač.

Rychlovměnitelné závitorezné hlavy

Osvědčená technika, vysoká kvalita materiálu a precizní zpracování závitorezných hlav, závitorezných čelistí a krytu tvoří kompaktní celek a garantují super lehké nařezávání a snadné řezání závitů. Žádné zasekávání závitorezných čelistí. Dlouhé, precizní trubkové vedení pro perfektní vystředění trubky. Otvory pro odchod třísek se směrem ven rozšiřují, třísky tak mohou snadno odcházet a výsledný závit je čistý.

Závitorezné čelisti

Osvědčené, nezníčitelné kvalitní závitorezné čelisti REMS s optimální geometrií bříty zaručují super lehké nařezávání, snadné řezání závitů a čistý závit. Závitorezné čelisti se vyrábějí z odolné, zvláště kalené speciální oceli, zaručující extrémně dlouhou životnost.

Závitorezné oleje

REMS Sanitol a REMS Spezial (strana 53). Vyvinuté speciálně pro řezání závitů. Vyznačují se velmi vysokými mazacími a chladičnými účinky. Bezpodmínečně nutné pro dosažení čistého závitů a zajištění delší životnosti závitorezných čelistí, nástrojů a strojů.

Výroba vsuvek

Racionálně s REMS Nippelspanner $\frac{3}{8} - 1\frac{1}{4}$ " (2") (strana 52).



Kvalitní německý výrobek



Info

Rozsah dodávky

REMS Amigo Set. Elektrická závitnice s rychlovyměnitelnými závitoreznými hlavami. Pro trubkové závity 1/8 – 1 1/4", 16 – 40 mm, šroubové závity 6 – 30 mm, 1/4 – 1". Pro pravé i levé závity. Pohonná jednotka s převody nevyžadujícími údržbu, univerzální motor s vysokou tažnou silou 230 V, 50–60 Hz, 1200 W, bezpečnostní spínač, nárůst výkonu díky automatickému nastavování uhlíkových kartáčů při změně směru otáčení. Špičkový příkon až 1800 W. Pravý a levý běh, ochrana proti přetížení. Opěrná vidlice pro oba směry otáčení. Rychlovyměnitelné závitorezné hlavy REMS eva pro kónické trubkové závity ISO 7-1, EN 10226 (DIN 2999, BSPT) R pravé, pro trubkové závity kuželové ASME B1.20.1 NPT pravé nebo pro závity pro elektroinstalační trubky EN 60423 M. V pevném kufru z ocelového plechu.

Označení	Obj.č.	Kč
Set R 1/2 + 3/4 + 1	530025R220	30 640,00
Set R 1/2 + 3/4 + 1 + 1 1/4	530020R220	32 660,00
Set NPT 1/2 + 3/4 + 1	530024R220	30 640,00
Set NPT 1/2 + 3/4 + 1 + 1 1/4	530021R220	32 660,00
Set M 20 + 25 + 32 (M x 1,5)	530027R220	30 640,00
Set M 16 + 20 + 25 + 32 (M x 1,5)	530022R220	34 980,00
Set M 20 + 25 + 32 + 40 (M x 1,5)	530023R220	37 290,00

Jiné napětí sítě na objednávku.

Příslušenství

Označení	Obj.č.	Kč
Rychlovyměnitelné závitorezné hlavy, závitorezné čelisti, nástrčné hlavy pro závitníky viz strana 36 – 37.		
Amigo pohonná jednotka	530000R220	18 620,00
Opěrná vidlice	533000R	4 950,00
REG St 1/4 – 2" , odhrotovač, viz strana 105.	731700	4 510,00
Dvojitý držák pro řezání závitů a řezání pilou, pro REMS Amigo, REMS Amigo 2 a REMS Tiger	543100	7 920,00
Ráčna eva viz strana 28.	522000	5 060,00
Závitorezné oleje viz strana 53.		
REMS Nippelspanner 3/8 – 2" viz strana 52.		
Kufr z ocelového plechu s vložkou	536000	3 300,00



REMS Amigo 2

Elektrická závitnice s rychlovyměnitelnými závitoreznými hlavami

Výkonný, dobře do ruky padnoucí elektrický nástroj k řezání závitů s jedinečnou opěrnou vidlicí. Lze jej používat kdekoli, bez svěráku. Ideální pro opravy, renovaci, stavby.

Trubkový závit	1/8 – 2", 16 – 50 mm
Šroubový závit	6 – 30 mm, 1/4 – 1"

Druhy závitů viz strana 36, 37.

REMS Amigo 2 – do 2" silný jako medvěd.

Výhoda systému

Jen jeden druh malých, kompaktních rychlovyměnitelných závitorezných hlav a jen jeden druh řezných čelistí pro všechny závitnice REMS. Proto jednoduché, nákladově výhodné skladování. Nemůže dojít k záměnám.

Opěrná vidlice

Stabilní, jednoduše použitelná vidlice pro podepření točivého momentu v obou směrech. Bezpečně upínající díky šikmo postavenému upínacímu vrätenu, se samozesilujícím upínacím účinkem. Velmi jednoduché usazení závitnice na opěrnou vidlici a trubku.

Konstrukce

Kompaktní, robustní, vhodná pro používání na stavbách. Všude okamžitě použitelná, i bez svěráku. Úzký tvar pro těžko přístupná místa. Hmotnost pohonné jednotky jen 6,5 kg. Perfektní, bezpečné usazení rychlovyměnitelných závitorezných hlav.

Pohon

Stabilní pohonná jednotka nevyžadující údržbu. Robustní výkonný univerzální motor s tažnou silou 1700 W s 30% nárůstem výkonu díky automatickému nastavování uhlíkových kartáčů při změně směru otáčení. Vysoká řezací rychlost 30–18 min⁻¹. Bezpečnostní spínač.

Rychlovyměnitelné závitorezné hlavy

Osvědčená technika, vysoká kvalita materiálu a precizní zpracování závitorezné hlavy, závitorezné čelisti a krytu tvoří kompaktní celek a garantují super lehké nařezávání a snadné řezání závitů. Žádné zasekávání závitorezných čelistí. Dlouhé, precizní trubkové vedení pro perfektní vystředění trubky. Otvory pro odchod třísek se směrem ven rozšiřují, třísky tak mohou snadno odcházet a výsledný závit je čistý.

Závitorezné čelisti

Osvědčené, neznikající kvalitní závitorezné čelisti REMS s optimální geometrií bříty zaručují super lehké nařezávání, snadné řezání závitů a čistý závit. Závitorezné čelisti se vyrábějí z odolné, zvláště kalené speciální oceli, zaručující extrémně dlouhou životnost.

Závitorezné oleje

REMS Sanitol a REMS Spezial (strana 53). Vyvinuté speciálně pro řezání závitů. Vyznačují se velmi vysokými mazacími a chladicími účinky. Bezpodmínečně nutné pro dosažení čistého závitů a zajištění delší životnosti závitorezných čelistí, nástrojů a strojů.

Výroba vsuvek

Racionálně s REMS Nippelspanner 3/8–1" (2") (strana 52).



Kvalitní německý výrobek



Info



Rozsah dodávky

REMS Amigo 2 Set. Elektrická závitnice s rychlovyměnitelnými závitoreznými hlavami. Pro trubkové závitů 1/8–2", 16–50 mm, šroubové závitů 6–30 mm, 1/4–1". Pro pravé i levé závitů. Stabilní pohonná jednotka s převody nevyžadujícími údržbu, univerzální motor s vysokou tažnou silou 230 V, 50–60 Hz, 1700 W, bezpečnostní spínač, nárůst výkonu díky automatickému nastavování uhlíkových kartáčů při změně směru otáčení, pravý a levý běh. Opěrná vidlice pro oba směry otáčení. Rychlovyměnitelné závitorezné hlavy REMS eva pro kónické trubkové závitů ISO 7-1, EN 10226 (DIN 2999, BSPT) R pravé, pro trubkové závitů kuželové ASME B1.20.1 NPT pravé nebo pro závitů pro elektroinstalační trubky EN 60423 M. V pevném kufru z ocelového plechu.

Označení	Obj.č.	Kč
Set R 1/2 + 3/4 + 1 + 1 1/4 + 1 1/2 + 2	540020R220	51 880,00
Set NPT 1/2 + 3/4 + 1 + 1 1/4 + 1 1/2 + 2	540021R220	51 880,00
Set M 20 + 25 + 32 + 40 + 50 (M x 1,5)	540022R220	56 650,00

Jiná napětí sítě na vyžádání.

Příslušenství

Označení	Obj.č.	Kč
Rychlovyměnitelné závitorezné hlavy, závitorezné čelisti, nástrčné hlavy pro závitníky viz strana 36–37.		
Amigo 2 pohonná jednotka	540000R220	32 950,00
Opěrná vidlice Amigo 2	543000	6 830,00
REG St 1/4–2" , odhrotovač, viz strana 105.	731700	4 510,00
Dvojitý držák pro řezání závitů a řezání pilou, pro REMS Amigo, REMS Amigo 2 a REMS Tiger	543100	7 920,00
Ráčna eva viz strana 28.	522000	5 060,00
Závitorezné oleje viz strana 53.		
REMS Nippelspanner 3/8–2" viz strana 52.		
Kufr z ocelového plechu s vložkou	546000	3 880,00



REMS Amigo 2 Compact

Elektrická závitnice s rychlovýměnitelnými závitoreznými hlavami

Výkonný, dobře do ruky padnoucí elektrický nástroj k řezání závitů s jedinečnou opěrnou vidlicí. Lze jej používat kdekoli, bez svěráku. Ideální pro opravy, renovaci, stavby.

Trubkový závit 1/8 – 2", 16 – 50 mm
Šroubový závit 6 – 30 mm, 1/4 – 1"

Druhy závitů viz strana 36, 37.

REMS Amigo 2 Compact – nejmenší a nelehčí do 2".

Výhoda systému

Jen jeden druh malých, kompaktních rychlovýměnitelných závitorezných hlav a jen jeden druh řezných čelistí pro všechny závitnice REMS. Proto jednoduché, nákladové výhodné skladování. Nemůže dojít k záměnám.

Opěrná vidlice

Stabilní, jednoduše použitelná vidlice pro podepření točivého momentu v obou směrech. Bezpečně upínající díky šikmo postavenému upínacímu vřetenu, se samozesilujícím upínacím účinkem. Velmi jednoduché usazení závitnice na opěrnou vidlici a trubku.

Konstrukce

Kompaktní, robustní, vhodná pro používání na stavbách. Všude okamžitě použitelná, i bez svěráku. Úzký tvar pro těžko přístupná místa. Hmotnost pohonné jednotky jen 4,9 kg. Perfektní, bezpečné usazení rychlovýměnitelných závitorezných hlav.

Pohon

Stabilní pohonná jednotka nevyžadující údržbu. Robustní výkonný univerzální motor s tažnou silou 1200 W s 30 % nárůstem výkonu díky automatickému nastavování uhlíkových kartáčů při změně směru otáčení. Maximální příkon až 1800 W. Vysoká řezací rychlost 30 – 18 min⁻¹. Bezpečnostní spínač.

Rychlovýměnitelné závitorezné hlavy

Osvědčená technika, vysoká kvalita materiálu a precizní zpracování závitorezné hlavy, závitorezné čelisti a krytu tvoří kompaktní celek a garantují super lehké nařezávání a snadné řezání závitů. Žádné zasekávání závitorezných čelistí. Dlouhé, precizní trubkové vedení pro perfektní vystředění trubky. Otvory pro odchod třísek se směrem ven rozšiřují, třísky tak mohou snadno odcházet a výsledný závit je čistý.

Závitorezné čelisti

Osvědčené, nezníčitelné kvalitní závitorezné čelisti REMS s optimální geometrií břitu zaručují super lehké nařezávání, snadné řezání závitů a čistý závit. Závitorezné čelisti se vyrábějí z odolné, zvláště kalené speciální oceli, zaručující extrémně dlouhou životnost.

Závitorezné oleje

REMS Sanitol a REMS Spezial (strana 53). Vyvinuté speciálně pro řezání závitů. Vyznačují se velmi vysokými mazacími a chladicími účinky. Bezpodmínečně nutné pro dosažení čistého závitů a zajištění delší životnosti závitorezných čelistí, nástrojů a strojů.

Výroba vsuvek

Racionálně s REMS Nippelspanner 3/8 – 1" (2") (strana 52).



Kvalitní německý výrobek



Info



Rozsah dodávky

REMS Amigo 2 Compact Set. Elektrická závitnice s rychlovýměnitelnými závitoreznými hlavami. Pro trubkové závit 1/8 – 2", 16 – 50 mm, šroubové závit 6 – 30 mm, 1/4 – 1". Pro pravé i levé závit. Stabilní pohonná jednotka s převody nevyžadujícími údržbu, univerzální motor s vysokou tažnou silou 230 V, 50 – 60 Hz, 1200 W, bezpečnostní spínač, nárůst výkonu díky automatickému nastavování uhlíkových kartáčů při změně směru otáčení. Maximální příkon 1800 W. Pravý a levý běh. Ochrana před přetížením. Opěrná vidlice pro oba směry otáčení. Rychlovýměnitelné závitorezné hlavy REMS eva pro kónické trubkové závit ISO 7-1, EN 10226 (DIN 2999, BSPT) R pravé, pro trubkové závit kuželové ASME B1.20.1 NPT pravé nebo pro závit pro elektroinstalační trubky EN 60423 M. V pevném kufru z ocelového plechu.

Označení	Obj.č.	Kč
Set R 1/2 + 3/4 + 1 + 1 1/4	540023R220	47 550,00
Set R 1/2 + 3/4 + 1 + 1 1/4 + 1 1/2 + 2	540024R220	51 880,00
Set NPT 1/2 + 3/4 + 1 + 1 1/4	540026R220	47 550,00
Set NPT 1/2 + 3/4 + 1 + 1 1/4 + 1 1/2 + 2	540027R220	51 880,00
Set M 20 + 25 + 32 + 40 + 50 (M x 1,5)	540025R220	56 650,00

Jiná napětí sítě na vyžádání.



Příslušenství

Označení	Obj.č.	Kč
Rychlovýměnitelné závitorezné hlavy, závitorezné čelisti, nástřčné hlavy pro závitníky viz strana 36 – 37.		
Amigo 2 Compact pohonná jednotka	540001R220	32 950,00
Opěrná vidlice Amigo 2 Compact	543010	6 830,00
REG St 1/2 – 2", odhrotovač, viz strana 105.	731700	4 510,00
Ráčna eva viz strana 28.	522000	5 060,00
Závitorezné oleje viz strana 53.		
REMS Nippelspanner 3/8 – 2" viz strana 52.		
Kufr z ocelového plechu s vložkou	546000	3 880,00



Výkonné, mobilní, snadno ovladatelné akumulátorové nářadí pro řezání závitů s jedinečnou opěrnou vidlicí. Lze jej používat kdekoli, bez svěráku. Ideální pro opravy, renovaci, stavby. Li-Ion 22V technologie. Pro akumulátorový a síťový provoz.

Trubkový závit	1/8 – 1", 16 – 32 mm
Šroubový závit	6 – 30 mm, 1/4 – 1"

Druhy závitů viz strana 36, 37.

REMS Amigo 22V – mobilní, lehká, snadno ovladatelná. Akumulátor Li-Ion 22V, 9,0 Ah, 194 Wh, pro ca. 52 závitů 3/4" na jedno nabití akumulátoru*.

Výhoda systému

Jen jeden druh malých, kompaktních rychlovýměnitelných závitorezných hlav a jen jeden druh rezných čelistí pro všechny závitnice REMS. Proto jednoduché, nákladově výhodné skladování. Nemůže dojít k záměnám.

Opěrná vidlice

Stabilní, jednoduše použitelná vidlice pro podepření točivého momentu v obou směrech. Bezpečně upínající díky šikmo postavenému upínacímu vřetenu, se samozesilujícím upínacím účinkem. Velmi jednoduché usazení závitnice na opěrnou vidlici a trubku.

Konstrukce

Kompaktní, robustní, vhodná pro používání na stavbách. Všude okamžitě použitelná, i bez svěráku. Úzký tvar pro těžko přístupná místa. Mobilní, lehká, snadno ovladatelná. Pohonná jednotka s akumulátorem pouze 5,6 kg. Praktická uzavřená rukojeť měkkým úchopem (Softgrip). Perfektní, bezpečné usazení rychlovýměnitelných závitorezných hlav. Kontrola stavu stroje s ochranou proti přetížení pohonné jednotky proti příliš vysokým proudům, s ochranou proti přehřátí prostřednictvím sledování teploty motoru (NTC), s kontrolou stavu nabití se zobrazením stavu nabití prostřednictvím dvoubarevné zelené/červené LED.

Pohon

Stabilní pohonná jednotka nevyžadující údržbu. Výkonný akumulátorový motor 22V, s velkou rezervou výkonu, výkon 500 W. Vysoká rychlost řezání 27–20 min⁻¹. Bezpečnostní spínač.

Akumulátorový nebo síťový provoz

REMS Li-Ion 22V technologie, viz strana 20–25. Vysoce zatížitelné akumulátory Li-Ion 22V s kapacitou 9,0 Ah, 194 Wh, pro dlouhou dobu chodu. Lehká a výkonná, pro 52 závitů 3/4" na jedno nabití akumulátoru*. Odstupňovaný ukazatel stavu nabití s barevnými LED. Rozsah pracovní teploty – 10 do + 60 °C. Žádný paměťový efekt pro maximální výkon akumulátoru. Rychlonabíječka 100–240V, 90W, 22V nebo 290W, 22V, pro kratší doby nabíjení, jako příslušenství. Síťový zdroj 220–240V, 22V, 40A na výstupu, pro síťový provoz namísto akumulátoru Li-Ion 22V, jako příslušenství.

Rychlovýměnitelné závitorezné hlavy

Osvědčená technika, vysoká kvalita materiálu a precizní zpracování závitorezné hlavy, závitorezné čelisti a krytu tvoří kompaktní celek a garantují super lehké nařezávání a snadné řezání závitů. Žádné zasekávání závitorezných čelistí. Dlouhé, precizní trubkové vedení pro perfektní vystředění trubky. Otvory pro odchod třísek se směrem ven rozšiřují, třísky tak mohou snadno odcházet a výsledný závit je čistý.

Závitorezné čelisti

Osvědčené, neznížitelné kvalitní závitorezné čelisti REMS s optimální geometrií bříty zaručují super lehké nařezávání, snadné řezání závitů a čistý závit. Závitorezné čelisti se vyrábějí z odolné, zvláště kalené speciální oceli, zaručující extrémně dlouhou životnost.

Závitorezné oleje

REMS Sanitol a REMS Spezial (strana 53). Vyvinuté speciálně pro řezání závitů. Vyznačují se velmi vysokými mazacími a chladicími účinky. Bezpodmínečně nutné pro dosažení čistého závitů a zajištění delší životnosti závitorezných čelistí, nástrojů a strojů.

Výroba vsuvek

Racionálně s REMS Nippelspanner 3/8 – 1" (2") (strana 52).



Kvalitní německý výrobek



Info



Rozsah dodávky

REMS Amigo 22 V Set. Akumulátorová závitnice s rychlovýměnitelnými řezacími hlavami. Pro trubkové závity 1/8 – 1", 16 – 32 mm, šroubové závity 6 – 30 mm, 1/4 – 1". Pro pravé i levé závity. Pohonná jednotka s bezúdržbovou převodovkou, výkonným akumulátorovým motorem 22 V, 500 W, bezpečnostním krokovacím spínačem. Pravý a levý chod, kontrola stavu stroje s ochranou proti přetížení, sledování teploty, kontrola stavu nabití. Akumulátor Li-Ion 22 V, 9,0 Ah, 194 Wh, rychlonabíječka 100 – 240 V, 50 – 60 Hz, 90 W, 22 V. Opěrná vidlice pro oba směry otáčení. Rychlovýměnitelné závitorezné hlavy REMS eva pro kónické trubkové závity ISO 7-1, EN 10226 (DIN 2999, BSPT) R pravé, pro trubkové závity kuželové ASME B1.20.1 NPT pravé nebo pro závity pro elektroinstalační trubky EN 60423 M. V pevném kufříku z ocelového plechu.

Označení	Obj.č.	Kč
Set R 1/2 + 3/4 + 1	530015R220	56 360,00
Set NPT 1/2 + 3/4 + 1	530018R220	56 360,00
Set M 20 + 25 + 32	530016R220	59 830,00

Jiná napětí sítě na vyžádání.



Příslušenství

Označení	Obj.č.	Kč
Rychlovýměnitelné závitorezné hlavy, závitorezné čelisti, nástrčné hlavy pro závitníky viz strana 36 – 37.		
Amigo 22 V pohonná jednotka, bez akumulátoru	530004R22	34 690,00
Opěrná vidlice Amigo 2 Compact	543010	6 830,00
Akumulátor Li-Ion 22 V, 9,0 Ah, 194 Wh	571583R22	12 000,00
Rychlonabíječka 100 – 240 V, 50 – 60 Hz, 90 W, 22 V	571585R220	5 760,00
Rychlonabíječka 100 – 240 V, 50 – 60 Hz, 290 W, 22 V	571587R220	12 400,00
Sít'ový zdroj 220 – 240 V, 50 – 60 Hz, 900 W, 22 V, 40 A pro síťový provoz namísto akumulátoru Li-Ion 22 V	571578R220	15 530,00
REG St 1/4 – 2", odhrotovač, viz strana 105.	731700	4 510,00
Ráčna eva viz strana 28.	522000	5 060,00
Závitorezné oleje viz strana 53.		
REMS Nippelspanner 3/8 – 2" viz strana 52.		
Kufřík z ocelového plechu s vložkou	546000	3 880,00
REMS Lumen 2800 22 V, akumulátorový LED stavební reflektor, viz strana 119.		



REMS rychlovyměnitelné závitořezné hlavy

Osvědčená technika, vysoká kvalita materiálu a precizní zpracování závitořezné hlavy, závitořezné čelisti a krytu tvoří kompaktní celek a garantují super lehké nařezávání a snadné řezání závitu. Žádné zasekávání závitořezných čelistí. Dlouhé, precizní trubkové vedení pro perfektní vystředění trubky. Otvory pro odchod třísek se směrem ven rozšiřují, třísky tak mohou snadno odcházet a výsledný závit je čistý.

Druh závitu	Velikost	Obj.č.	Kč
Trubkový závit R kónický pravý ISO 7-1, EN 10226 (DIN 2999, BSPT)	R 1/8	521000	6 070,00
	R 1/4	521010	5 290,00
	R 3/8	521020	3 590,00
	R 1/2	521030	3 730,00
	R 3/4	521040	3 910,00
	R 1	521050	4 050,00
	R 1 1/4	521060	4 220,00
	R 1 1/2	521070	4 980,00
	R 2	521080	5 290,00
Trubkový závit R kónický levý ISO 7-1, EN 10226 (DIN 2999, BSPT)	R 1/8 LH	521100	7 290,00
	R 1/4 LH	521110	6 360,00
	R 3/8 LH	521120	4 310,00
	R 1/2 LH	521130	4 480,00
	R 3/4 LH	521140	4 690,00
	R 1 LH	521150	4 860,00
	R 1 1/4 LH	521160	5 090,00
	R 1 1/2 LH	521170	5 990,00
	R 2 LH	521180	6 360,00
Trubkový závit NPT kónický pravý Taper Pipe Thread ASME B1.20.1	NPT 1/8	521200	6 070,00
	NPT 1/4	521210	5 290,00
	NPT 3/8	521220	3 590,00
	NPT 1/2	521230	3 730,00
	NPT 3/4	521240	3 910,00
	NPT 1	521250	4 050,00
	NPT 1 1/4	521260	4 220,00
	NPT 1 1/2	521270	4 980,00
	NPT 2	521280	5 290,00
Závit M elektroinstalačních trubek EN 60423	M 16 x 1,5	521300	4 690,00
	M 20 x 1,5	521310	4 690,00
	M 25 x 1,5	521320	4 860,00
	M 32 x 1,5	521330	5 090,00
	M 40 x 1,5	521340	5 990,00
	M 50 x 1,5	521350	6 350,00



Trubkový závit pravý



Trubkový závit levý

Kvalitní německý výrobek

REMS závitořezné čelisti

REMS závitořezné čelisti

Osvědčené, nezníčitelné kvalitní závitořezné čelisti REMS s optimální geometrií břitu zaručují super lehké nařezávání, snadné řezání závitu a čistý závit. Z odolné, zvláště kalené speciální oceli, zaručující extrémně dlouhou životnost.

Druh závitu	Velikost	Obj.č.	Kč
Trubkový závit R kónický pravý ISO 7-1, EN 10226 (DIN 2999, BSPT)	R 1/8	521002RWS	2 770,00
	R 1/4	521012RWS	2 610,00
	R 3/8	521022RWS	2 610,00
	R 1/2	521032RWS	2 610,00
	R 3/4	521042RWS	2 860,00
	R 1	521052RWS	2 860,00
	R 1 1/4	521062RWS	2 860,00
	R 1 1/2	521072RWS	2 860,00
	R 2	521082RWS	2 860,00
Trubkový závit R kónický levý ISO 7-1, EN 10226 (DIN 2999, BSPT)	R 1/8 LH	521102RWS	3 330,00
	R 1/4 LH	521112RWS	3 160,00
	R 3/8 LH	521122RWS	3 160,00
	R 1/2 LH	521132RWS	3 160,00
	R 3/4 LH	521142RWS	3 440,00
	R 1 LH	521152RWS	3 440,00
	R 1 1/4 LH	521162RWS	3 440,00
	R 1 1/2 LH	521172RWS	3 440,00
	R 2 LH	521182RWS	3 440,00
Trubkový závit NPT kónický pravý Taper Pipe Thread ASME B1.20.1	NPT 1/8	521202RWS	2 770,00
	NPT 1/4	521212RWS	2 610,00
	NPT 3/8	521222RWS	2 610,00
	NPT 1/2	521232RWS	2 610,00
	NPT 3/4	521242RWS	2 860,00
	NPT 1	521252RWS	2 860,00
	NPT 1 1/4	521262RWS	2 860,00
	NPT 1 1/2	521272RWS	2 860,00
	NPT 2	521282RWS	2 860,00
Závit M elektroinstalačních trubek EN 60423	M 16 x 1,5	521302RWS	3 440,00
	M 20 x 1,5	521312RWS	3 440,00
	M 25 x 1,5	521322RWS	3 440,00
	M 32 x 1,5	521332RWS	3 440,00
	M 40 x 1,5	521342RWS	3 440,00
	M 50 x 1,5	521352RWS	3 440,00



Kvalitní německý výrobek

Příslušenství pro závitnice REMS



Nástrčné hlavy pro závitníky

Nástrčné hlavy pro připojení normovaných, kulatých závitníků pro všechny druhy závitů, které jsou běžně k dostání v obchodní síti. Závitníky se v nástrčné hlavě připojují závrtným šroubem.

Označení	Velikost	Obj.č.	Kč
Nástrčná hlava pro závitníky	Ø 65 mm	731200	4 570,00
Nástrčná hlava pro závitníky	G 1 1/4	731250	4 770,00
Nástrčná hlava pro závitníky	Ø 105 mm	541401	5 900,00

Mezikroužky

Mezikroužky pro různé vnější průměry závitníků.

Označení	Velikost	dí mm	Obj.č.	Kč
Mezikroužek k nástrč.hlavě 731200	M 6-9	20/25	731205	2 550,00
	M 10-11	30	731210	2 550,00
	M 12-14 (Pg 7-9)	38	731220	2 550,00
	M 16-20 (Pg 11-13,5)	45	731230	2 550,00
	M 22-24 (Pg 16)	55	731240	2 550,00
bez mezikroužku	M 27-30 (Pg 21-29)	65	521080	5 290,00
Mezikroužek k nástrč.hlavě 541401	Ø 65/105 (Pg 21-29)	65	541404	3 680,00
	Ø 75/105	75	541406	2 900,00
	Ø 90/105 (Pg 36)	90	541410	2 900,00
bez mezikroužku	Pg 42-48	105	521140	4 690,00

Vodící kroužky

Vodící kroužky pro snadné centrické nařezávání.

Označení	Velikost	Obj.č.	Kč
Vodící kroužky k nástrč. hlavě 731200	Ø 6	731301	810,00
	Ø 8	731302	810,00
	Ø 10	731303	810,00
	Ø 12	731304	810,00
	Ø 14	731305	810,00
	Ø 16	731306	810,00
	Ø 18	731307	810,00
	Ø 20	731308	810,00
	Ø 22	731309	810,00
	Ø 24	731310	810,00
	Ø 27	731311	810,00
	Ø 30	731312	810,00
	Ø 12,8 (Pg 7)	731320	810,00
	Ø 15,5 (Pg 9)	731321	810,00
	Ø 18,9 (Pg 11)	731322	810,00
	Ø 20,7 (Pg 13,5)	731323	810,00
	Ø 22,8 (Pg 16)	731324	810,00
	Ø 28,6 (Pg 21)	731325	810,00
	Ø 37,3 (Pg 29)	731326	810,00
	Vodící kroužky k nástrč. hlavě 541401	Ø 28,6 (Pg 21)	541413
Ø 37,3 (Pg 29)		541414	934,00
Ø 47,3 (Pg 36)		541415	934,00
Ø 54,3 (Pg 42)		541416	934,00



Kvalitní německý výrobek

Osvědčený vysokovýkonný závitořezný stroj pro řezání závitů, odřezávání trubek, odhrotování, zhotovování vsuvek, výrobě obvodových drážek válcováním.

Trubkové závit (1/16) 1/8–2", 16–63 mm
Šroubové závit (6) 10–60 mm, 1/4–2"

Druhy závitů viz strana 46.

Výroba drážek pomocí REMS zařízení na výrobu obvodových drážek válcováním DN 25–200 1–8"

REMS Tornado – třída sama pro sebe.

Automatické upínací sklíčidlo. Univerzální automatická závitořezná hlava. Automatické chlazení a mazání.

Princip práce

Otáčející se materiál – stojící nástroje.

Konstrukce

Robustní, pro staveniště vhodná konstrukce. Výhodné rozměry, výhodná hmotnost, např. REMS Tornado 2000 váží jako komplet pouze 50 kg. Velký pracovní prostor a prostorná nádoba na třísky. Výškově nastavitelná podpěra materiálu.

2 provedení:

- Přenosné provedení na 3 trubkových nohách, s odnímatelnou velkou vanou na olej a nádobou na třísky.
- Provedení T s integrovanou, ještě větší vanou na olej a nádobou na třísky. Na pracovní stůl. Podstavec, pojízdný a sklopný podstavec nebo pojízdný podstavec s podpěrou materiálu, jako příslušenství, jednoduchá přeprava, optimální pracovní výška a stabilní postavení.

Pohon

Výjimečně silný a rychlý, např. závit R 2" vyrobí za pouhých 15 s. Převodové ústrojí, běžící v uzavřené olejové lázni, nevyžaduje žádnou údržbu.

3 výkonné motory na výběr:

- Univerzální motor s vysokým tahem, 1700 W, ochrana před přetížením, otáčky vřetena 53 min⁻¹.
- Přepólovatelný kondenzátorový motor, 2100 W, ochrana před přetížením, 2 otáčky vřetena 52 a 26 min⁻¹, i při plném zatížení. **Velmi tichý chod.**
- Přepólovatelný třífázový motor, 2000 W, ochrana před přetížením, 2 otáčky vřetena 52 a 26 min⁻¹, i při plném zatížení. **Velmi tichý chod.**

Pro práci vhodný bezpečnostní spínač s nouzovým vypínačem, 2 stupňový, během práce jej lze proto zatížit celou vahou těla.

Automatické upínací sklíčidlo

2 automatická rychloupínací sklíčidla se samovystředovacími upínacími čelistmi, rychlé upínání a odnámání materiálu. Samozesilující, proto s maximální upínací silou. Trubka se neprotáčí. K upnutí trubek $\lt; \varnothing 1/8''$ a svorníků $\lt; \varnothing 10\text{ mm}$ je možno dodat upínací pouzdra.

Automatické chlazení a mazání

Robustní, osvědčená pumpa na olej s vysokým čerpacím výkonem. Optimalizovaný, multilaterální přívod oleje závitořeznou hlavou přímo do řezu zaručuje čistý závit a delší životnost závitořezných čelistí, převodů a motoru.

Univerzální automatická závitořezná hlava

Pouze **jedna** univerzální automatická závitořezná hlava pro všechny druhy závitů, také pro dlouhé závitů, otevírá se automaticky, s automatikou délky závitu pro kónické závitů. Rychlé, jednoduché nastavování velikosti závitu. Přehledná stupnice velikostí závitů. Jednoduchá a rychlá výměna závitořezných čelistí pomocí zaskakovacího mechanismu v držáku závitořezných čelistí.

Závitořezné čelisti

Osvědčené, neznížitelné kvalitní závitořezné čelisti REMS s optimální geometrií bříty zaručují super lehké nařezávání, snadné řezání závitu a čistý závit. Závitořezné čelisti se vyrábějí z odolné, zvláště kalené speciální oceli, zaručující extrémně dlouhou životnost.

Odřezávač trubek

Samovystředovací. Stabilní rameno z kované oceli. Ergonomický, široký úchyt pro silný přísuv vřetena. Zvláště kalené řezné kolečko z osvědčené, velmi odolné REMS oceli určené pro závitořezné nože zaručuje dlouhou životnost.

Zařízení na vnitřní odhrotování trubek

Stabilní, snadno obsluhovatelé odhrotovací zařízení s měnitelnou polohou odhrotování. Speciálně kalené a speciálně vytvořené odhrotovací ostří zaručuje snadné odhrotování a extrémně dlouhou životnost. 2-řezné pro optimální odchod třísek, především u malých velikostí trubek.



Kvalitní německý výrobek



Info



3 výkonné motory na výběr.



Závitořezné oleje

REMS Sanitol a REMS Spezial (strana 53). Vyvinuté speciálně pro řezání závitů. Vyznačují se velmi vysokými mazacími a chladicími účinky. Bezpodmínečně nutné pro dosažení čistého závitu a zajištění delší životnosti závitořezných čelistí, nástrojů a strojů.

Výroba vsuvek

Racionálně s automatickým vnitřním upínáním s REMS Nippelfix 1/2–2" (4") s manuálním vnitřním upínáním s REMS Nippelspanner 3/8–2" (strana 52).

REMS výroba obvodových drážek

Robustní, kompaktní zařízení na výrobu obvodových drážek s olejovým hydraulickým posunem k drážkování trubek pro spojovací systémy trubek DN 25–300, 1–12" (strana 54). Výroba obvodových drážek s REMS Tornado do DN 200, 8".



Provedení T

Podstavec pojízdný, s podpěrou materiálu (příslušenství)



Provedení T

Podstavec pojízdný a sklopný (příslušenství)

Rozsah dodávky

REMS Tornado. Závitořezný stroj pro trubkové závity (1/16) 1/8–2", 16–63 mm, šroubové závity (6) 10–60 mm, 1/4–2". Pohonná jednotka s převody nevyžadující údržbu, nožní bezpečnostní spínač s nouzovým vypínačem, 2 automatická sklíčidla, automatické mazání a chlazení. Se sadou nářadí, které tvoří univerzální automatická závitořezná hlava pro všechny závity, také dlouhé závity, automaticky se otevírající, s automatikou délky závitu pro kónické závity, závitořezné čelisti pro trubkové závity kónické ISO 7-1, EN 10226 (DIN 2999, BSPT) R 1/2–3/4" a R 1–2" pravé, odřezávač trubek, zařízení na vnitřní odhrotování trubek, přítlačná páka. Výškově nastavitelná podpěra pro odkládání materiálu. Možnost výběru ze 3 motorů. Přenosné provedení na 3 trubkových nohách, s odnímatelnou velkou vanou na olej a nádobou na třísky. Provedení T s ještě větší integrovanou olejovou vanou a vaničkou na třísky. Pro pracovní stůl, podstavec, pojízdný a sklopný podstavec nebo pojízdný podstavec s podpěrou materiálu. V kartonu.

Označení	Provedení	Obj.č.	Kč
2000	Univerzální motor 230 V, 50–60 Hz, 1700 W, 53 min ⁻¹ . Přenosný, 3 trubkové nohy.	340200R220	139 500,00
2010	Přepólovatelný kondenzátorový motor 230 V, 50 Hz, 2100 W, 52/26 min ⁻¹ , také při plném zatížení. Velmi tichý chod. Přenosný, 3 trubkové nohy.	340201R220	143 600,00
2020	Přepólovatelný třífázový motor 400 V, 50 Hz, 2000 W, 52/26 min ⁻¹ , také při plném zatížení. Velmi tichý chod. Přenosný, 3 trubkové nohy.	340202R380	150 500,00
2000 T	Univerzální motor 230 V, 50–60 Hz, 1700 W, 53 min ⁻¹ . Na pracovní stůl, podstavec nebo pojízdný podvozek.	340206R220	170 000,00
2010 T	Přepólovatelný kondenzátorový motor 230 V, 50 Hz, 2100 W, 52/26 min ⁻¹ , také při plném zatížení. Velmi tichý chod. Na pracovní stůl, podstavec nebo pojízdný podvozek.	340207R220	174 000,00
2020 T	Přepólovatelný třífázový motor 400 V, 50 Hz, 2000 W, 52/26 min ⁻¹ , také při plném zatížení. Velmi tichý chod. Na pracovní stůl, podstavec nebo pojízdný podstavec.	340208R380	181 000,00

Jiná napětí sítě na vyžádání.

Příslušenství

Označení	Obj.č.	Kč
Podstavec	344105R	8 700,00
Podstavec pojízdný, s podpěrou materiálu	344100R	14 770,00
Podstavec pojízdný a sklopný	344150R	21 130,00
Závitořezné čelisti viz strana 46.		
Univerzální automatická závitořezná hlava 1/16–2" jako rychlovýměnitelná závitořezná hlava místo výměny závitořezných čelistí	341000RR	23 300,00
Řezné kolečko St 1/8–4", s 8	341614R	466,00
Závitořezné oleje viz strana 53.		
Držák na vsuvky viz strana 52.		
Podpěry materiálu REMS Herkules , viz strana 115.		
REMS zařízení na výrobu obvodových drážek válcováním , viz strana 54.	347000R	67 350,00



Robustní, kompaktní vysoce výkonný stroj na řezání závitů, odřezávání trubek, odhrotování, výrobu vsuvek, výrobu obvodových drážek válcováním.

Trubkové závit (1/16) 1/8–2", 16–63 mm

Šroubové závit (6) 8–60 mm, 1/4–2"

Druhy závitů viz strana 46.

Výroba drážek pomocí REMS zařízení na výrobu obvodových drážek válcováním DN 25–300 1–12"

REMS Magnum – kompaktní stroj do 2".

Princip práce

Otáčející se materiál – stojící nástroje.

Konstrukce

Robustní, kompaktní, konstrukce vhodná pro používání na stavbách. Výhodné rozměry, výhodná hmotnost, např. REMS Magnum 2000 L-T váží jen 62 kg. Velký pracovní prostor a prostorná nádoba na třísky. Plocha na odkládání nářadí.

2 provedení:

- Lehké provedení L-T s odnímatelnou, velkou vanou na olej a nádobou na třísky.
- Provedení T s integrovanou, ještě větší vanou na olej a nádobou na třísky. Na pracovní stůl. Podstavec, pojízdný a sklopný podstavec nebo pojízdný podstavec s podpěrou materiálu, jako příslušenství, jednoduchá přeprava, optimální pracovní výška a stabilní postavení.

Na pracovní stůl, podstavec nebo pojízdný podvozek s plochou na odkládání materiálu, jako příslušenství, pro jednoduchý transport, optimální pracovní výšku a stabilní postoj.

Pohon

Výjimečně silný a rychlý, např. závit R 2" vyrobí za pouhých 15 s. Převodové ústrojí, běžící v uzavřené olejové lázni, nevyžaduje žádnou údržbu.

3 výkonné motory na výběr:

- Univerzální motor s vysokým tahem, 1700 W, ochrana před přetížením, otáčky vřetena 53 min⁻¹.
- Přepólovatelný kondenzátorový motor, 2100 W, ochrana před přetížením, 2 otáčky vřetena 52 a 26 min⁻¹, i při plném zatížení. **Velmi tichý chod.**
- Přepólovatelný třífázový motor, 2000 W, ochrana před přetížením, 2 otáčky vřetena 52 a 26 min⁻¹, i při plném zatížení. **Velmi tichý chod.**

Pro práci vhodný bezpečnostní spínač s nouzovým vypínačem, 2 stupňový, během práce jej lze proto zatížit celou vahou těla.

Upínací sklíčidlo

Osvědčené rychloupínací sklíčidlo, samozesilující, proto se trubka neprotáčí. Velký odstup mezi upínacím sklíčidlem a ustředovacím sklíčidlem zaručuje bezpečné uchycení dlouhých trubek. Zadní ustředovací sklíčidlo pro nastavování materiálu. K upnutí trubek < Ø 1/2" a svorníků < Ø 8 mm je možno dodat upínací pouzdra.

Automatické chlazení a mazání

Robustní, osvědčená pumpa na olej s vysokým čerpacím výkonem. Optimalizovaný, multilaterální přívod oleje závitořeznou hlavou přímo do řezu zaručuje čistý závit a delší životnost závitořezných čelistí, převodů a motorů.

Univerzální automatická závitořezná hlava

Pouze jedna univerzální automatická závitořezná hlava pro všechny druhy závitů, také pro dlouhé závitě, otevírá se automaticky, s automatikou délky závitu pro kónické závitě. Rychlé, jednoduché nastavování velikosti závitu. Přehledná stupnice velikostí závitů. Jednoduchá a rychlá výměna závitořezných čelistí pomocí zaskakovacího mechanismu v držáku závitořezných čelistí.

Závitořezné čelisti

Osvědčené, nezníčitelné kvalitní závitořezné čelisti REMS s optimální geometrií bříty zaručují super lehké narezávání, snadné řezání závitu a čistý závit. Závitořezné čelisti se vyrábějí z odolné, zvláště kalené speciální oceli, zaručující extrémně dlouhou životnost.

Odřezávač trubek

Samovystředovací. Stabilní rameno z kované oceli. Ergonomický, široký úchyt pro silný přísuv vřetena. Speciálně kalené řezné kolečko z osvědčené, velmi odolné REMS oceli určené pro závitořezné nože zaručuje dlouhou životnost.

Zařízení na vnitřní odhrotování trubek

Stabilní, snadno obsluhovatelé odhrotovací zařízení s měnitelnou polohou odhrotování. Speciálně kalené a speciálně vytvořené odhrotovací ostří zaručuje snadné odhrotování a extrémně dlouhou životnost. 2-řezné pro optimální odchod třísek, především u malých velikostí trubek.

Závitořezné oleje

REMS Sanitol a REMS Spezial (strana 53). Vyvinuté speciálně pro řezání závitů. Vyznačují se velmi vysokými mazacími a chladicími účinky. Bezpodmínečně nutné pro dosažení čistého závitu a zajištění delší životnosti závitořezných čelistí, nástrojů a strojů.



Kvalitní německý výrobek



Info



3 výkonné motory na výběr.



Výroba vsuvek

Racionálně s automatickým vnitřním upínáním s REMS Nippelfix 1/2 – 2" (4") nebo s manuálním vnitřním upínáním s REMS Nippelspanner 3/8 – 2" (strana 52).

REMS výroba obvodových drážek

Robustní, kompaktní zařízení na výrobu obvodových drážek s olejovým hydraulickým posunem k drážkování trubek pro spojovací systémy trubek DN 25 – 300, 1 – 12" (strana 54).



Provedení L-T

Podstavec (příslušenství)



Provedení T

Podstavec pojízdný, s podpěrou materiálu (příslušenství)



Provedení L-T

Podstavec pojízdný a sklápěcí (příslušenství)

Rozsah dodávky

REMS Magnum. Závitořezný stroj pro trubkové závity (1/16) 1/8 – 2", 16 – 63 mm, šroubové závity (6) 8 – 60 mm, 1/4 – 2". Pohonná jednotka s převody nevyžadujícími údržbu, nožní bezpečnostní spínač s nouzovým vypínačem, osvědčené rychloupínací samozesilující skličidlo, zadní ustrředovací skličidlo, automatické mazání a chlazení. Se sadou nářadí, které tvoří univerzální automatická závitořezná hlava pro všechny závity, také dlouhé závity, automaticky se otevírající, s automatikou délky závitu pro kónické závity, závitořezné čelisti pro trubkové závity kónické ISO 7-1, EN 10226 (DIN 2999, BSPT) R 1/2 – 3/4" a R 1 – 2" pravé, odřezávač trubek, zařízení na vnitřní odhrotování trubek, přítlačná páka. Plocha pro odkládání nářadí. Možnost výběru ze 3 motorů. Lehké provedení L-T s odnímatelnou velkou vanou na olej a nádobou na třísky. Provedení T s ještě větší integrovanou olejovou vanou a vaničkou na třísky. Pro pracovní stůl, podstavec, pojízdný a sklápěcí podstavec nebo pojízdný podstavec s podpěrou materiálu. V kartonu.

Označení	Provedení	Obj.č.	Kč
2000 L-T	Univerzální motor 230 V, 50 – 60 Hz, 1700 W. 53 min ⁻¹ .	340226R220	141 300,00
2010 L-T	Přepólovatelný kondenzátorový motor 230 V, 50 Hz, 2100 W. 52/26 min ⁻¹ , i při plném zatížení. Velmi tichý chod.	340227R220	153 100,00
2020 L-T	Přepólovatelný třífázový motor 400 V, 50 Hz, 2000 W. 52/26 min ⁻¹ , i při plném zatížení. Velmi tichý chod.	340228R380	158 000,00
2000 T*	Univerzální motor 230 V, 50 – 60 Hz, 1700 W. 53 min ⁻¹	340220R220	169 400,00
2010 T*	Přepólovatelný kondenzátorový motor 230 V, 50 Hz, 2100 W. 52/26 min ⁻¹ , i při plném zatížení. Velmi tichý chod.	340221R220	181 300,00
2020 T*	Přepólovatelný třífázový motor 400 V, 50 Hz, 2000 W. 52/26 min ⁻¹ , i při plném zatížení. Velmi tichý chod.	340222R380	186 200,00

Jiná napětí sítě na vyžádání.

* Provedení T se zařízením REMS na výrobu obvodových drážek vácováním použitelné jen do DN 200, 8".

Příslušenství

Označení	Obj.č.	Kč
Podstavec	344105R	8 700,00
Podstavec pojízdný, s podpěrou materiálu	344100R	14 770,00
Podstavec pojízdný a sklápěcí	344150R	21 130,00
Závitořezné čelisti viz strana 46.		
Univerzální automatická závitořezná hlava 1/16 – 2" jako rychlovýměnitelná závitořezná hlava místo výměny závitořezných čelistí	341000RR	23 300,00
Přesměrovací ventil, k obrácení směru proudění chladícího a mazacího čerpadla k řezání levých závítů na REMS Magnum 2010, 2020, 3010, 3020, 4010 a 4020	342080RX	4 290,00
Řezné kolečko St 1/8 – 4", s 8	341614R	466,00
Závitořezné oleje viz strana 53.		
Držák na vsuvky viz strana 52.		
Podpěry materiálu REMS Herkules, viz strana 115.		
REMS zařízení na výrobu obvodových drážek vácováním, viz strana 54.	347000R	67 350,00



Robustní, kompaktní vysoce výkonný stroj na řezání závitů, odřezávání trubek, odhrotování, výrobu vsuvek, výrobu obvodových drážek válcováním.

Trubkové závit (1/16) 1/2–3", 16–63 mm

Šroubové závit (6) 18–60 mm, 1/2–2"

Druhy závitů viz strana 46.

Výroba drážek pomocí REMS zařízení na výrobu obvodových drážek válcováním DN 25–300 1–12"

REMS Magnum – superstroj do 3". Dokonale kulaté a čisté závit do 3" pomocí 5 závitoreznych čelistí.

Princip práce

Otáčející se materiál – stojící nástroje.

Konstrukce

Robustní, kompaktní, konstrukce vhodná pro používání na stavbách. Výhodné rozměry, výhodná hmotnost, např. REMS Magnum 3000 L-T váží jen 79 kg. Velký pracovní prostor a prostorná nádoba na třísky. Plocha na odkládání nářadí.

2 provedení:

- Lehké provedení L-T s odnímatelnou, velkou vanou na olej a nádobou na třísky.
 - Provedení T s integrovanou, ještě větší vanou na olej a nádobou na třísky.
- Na pracovní stůl. Podstavec, pojízdný a sklopný podstavec nebo pojízdný podstavec s podpěrou materiálu, jako příslušenství, jednoduchá přeprava, optimální pracovní výška a stabilní postavení.

Pohon

Výjimečně silný a rychlý. Převodové ústrojí, běžící v uzavřené olejové lázni, nevyžaduje žádnou údržbu.

3 výkonné motory na výběr:

- Univerzální motor s vysokým tahem, 1700 W, ochrana před přetížením, otáčky vřetena 23 min⁻¹.
- Přepínatelný kondenzátorový motor, 2100 W, ochrana před přetížením, 2 otáčky vřetena 20 a 10 min⁻¹, i při plném zatížení. **Velmi tichý chod.**
- Přepínatelný třífázový motor, 2000 W, ochrana před přetížením. 2 otáčky vřetena 20 a 10 min⁻¹, i při plném zatížení. **Velmi tichý chod.**

Pro práci vhodný bezpečnostní spínač s nouzovým vypínačem, 2 stupňový, během práce jej lze proto zatížit celou váhou těla.

Upínací sklíčidlo

Osvědčené rychloupínací sklíčidlo, samozesilující, proto se trubka neprotáčí. Velký odstup mezi upínacím sklíčidlem a ustředovacím sklíčidlem zaručuje bezpečné uchycení dlouhých trubek. Zadní ustředovací sklíčidlo pro nastavování materiálu. K upnutí trubek < Ø 1/2" a svorníků < Ø 18 mm je možno dodat upínací pouzdra.

Automatické chlazení a mazání

Robustní, osvědčená pumpa na olej s vysokým čerpacím výkonem. Optimalizovaný, multilaterální přívod oleje závitoreznou hlavou přímo do řezu zaručuje čistý závit a delší životnost závitoreznych čelistí, převodů a motoru.

Univerzální automatická závitorezná hlava

Pouze jedna univerzální automatická závitorezná hlava pro všechny druhy závitů od 1/16–2" a od 2 1/2–3" také pro dlouhé závit, otvírá se automaticky, s automatikou délky závitu pro kónické závit. 5 závitoreznych čelistí 2 1/2–3" způsobuje výhodné rozdělení řezací síly na trubku, výsledný závit je proto kulatý a čistý. Rychlé, jednoduché nastavování velikosti závitu. Přehledná stupnice velikostí závitů. Jednoduchá a rychlá výměna závitoreznych čelistí pomocí zasakovacího mechanismu v držáku závitoreznych čelistí.

Závitorezné čelisti

Osvědčené, nezníčitelné kvalitní závitorezné čelisti REMS s optimální geometrií bříty zaručují super lehké nařezávání, snadné řezání závitu a čistý závit. Závitorezné čelisti se vyrábějí z odolné, zvláště kalené speciální oceli, zaručující extrémně dlouhou životnost.

Odřezávač trubek

Samovystředovací. Stabilní rameno z kované oceli. Ergonomický, široký úchyt pro silný přísuv vřetena. Speciálně kalené řezné kolečko z osvědčené, velmi odolné REMS oceli určené pro závitorezné nože zaručuje dlouhou životnost.

Zařízení na vnitřní odhrotování trubek

Stabilní, snadno obsluhovatelné odhrotovací zařízení s měnitelnou polohou odhrotování. Speciálně kalené a speciálně vytvořené odhrotovací ostří zaručuje snadné odhrotování a extrémně dlouhou životnost. 2-řezné pro optimální odchod třísek, především u malých velikostí trubek.

Sady nářadí

Pro 2 1/2–3" a pro 1/2–2" vždy 1 kompletní sada nástrojů, přizpůsobená pro odpovídající rozsah řezání s univerzální automatickou závitoreznou hlavou, odřezávačem trubek, zařízením na vnitřní odhrotování trubek, přítlačnou pákou, závitoreznych čelistmi.

Závitorezné oleje

REMS Sanitol a REMS Spezial (strana 53). Vyvinuté speciálně pro řezání závitů. Vyznačují se velmi vysokými mazacími a chladicími účinky. Bezpodmínečně nutné pro dosažení čistého závitu a zajištění delší životnosti závitoreznych čelistí, nástrojů a strojů.



Kvalitní německý výrobek



Info



3 výkonné motory na výběr.



Výroba vsuvek

Racionálně s automatickým vnitřním upínáním s REMS Nippelfix 1/2–3" (4") nebo s manuálním vnitřním upínáním s REMS Nippelspanner 3/8–2" (strana 52).

REMS výroba obvodových drážek

Robustní, kompaktní zařízení na výrobu obvodových drážek s olejovým hydraulickým posunem k drážkování trubek pro spojovací systémy trubek DN 25–300, 1–12" (strana 54).

Rozsah dodávky

REMS Magnum. Závitořezný stroj pro trubkové závity (1/16) 1/2–3", 16–63 mm, šroubové závity (6) 18–60 mm, 1/2–2". Pohonná jednotka s převody nevyžadujícími údržbu, nožní bezpečnostní spínač s nouzovým vypínačem, osvědčené rychloupínací samozesilující sklíčidlo, zadní ustředovací sklíčidlo, automatické mazání a chlazení. Se sadou nářadí pro 1/16–2" a/nebo 2 1/2–3", které tvoří univerzální automatická závitořezná hlava pro všechny závity, také dlouhé závity, automaticky se otevírající, s automatickou délkou závitu pro kónické závity, závitořezné čelisti pro trubkové závity kónické ISO 7-1, EN 10226 (DIN 2999, BSPT) R pravé, odřezávač trubek, zařízení na vnitřní odhrotování trubek, přítlačná páka. Plocha pro odkládání nářadí. Možnost výběru ze 3 motorů. Lehké provedení L-T s odnímatelnou velkou vanou na olej a nádobou na třísky. Provedení T s integrovanou, ještě větší vanou na olej a nádobou na třísky. Pro pracovní stůl, podstavec, pojízdný a sklopný podstavec nebo pojízdný podstavec s podpěrou materiálu. V kartonu.

Označení	Provedení/Výbava	Obj.č.	Kč
3000 L-T	Univerzální motor 230 V, 50–60 Hz, 1700 W. 23 min ⁻¹ . Výbava R 2 1/2–3	380303R220	168 500,00
	Výbava R 1/2–3	380309R220	207 500,00
3010 L-T	Přepólovatelný kondenzátorový motor 230 V, 50 Hz, 2100 W. 20/10 min ⁻¹ , i při plném zatížení. Velm. tichý chod. Výbava R 2 1/2–3	380304R220	177 400,00
	Výbava R 1/2–3	380310R220	216 400,00
3020 L-T	Přepólovatelný třífázový motor 400 V, 50 Hz, 2000 W. 20/10 min ⁻¹ , i při plném zatížení. Velm. tichý chod. Výbava R 2 1/2–3	380305R380	184 100,00
	Výbava R 1/2–3	380311R380	223 100,00
3000 T*	Univerzální motor 230 V, 50–60 Hz, 1700 W. 23 min ⁻¹ . Výbava R 2 1/2–3	380306R220	196 600,00
	Výbava R 1/2–3	380312R220	235 600,00
3010 T*	Přepólovatelný kondenzátorový motor 230 V, 50 Hz, 2100 W. 20/10 min ⁻¹ , i při plném zatížení. Velm. tichý chod. Výbava R 2 1/2–3	380307R220	205 500,00
	Výbava R 1/2–3	380313R220	244 600,00
3020 T*	Přepólovatelný třífázový motor 400 V, 50 Hz, 2000 W. 20/10 min ⁻¹ , i při plném zatížení. Velm. tichý chod. Výbava R 2 1/2–3	380308R380	212 200,00
	Výbava R 1/2–3	380314R380	251 200,00

Jiná napětí sítě na vyžádání.

* Provedení T se zařízením REMS na výrobu obvodových drážek válcováním použitelné jen do DN 200, 8".

Příslušenství

Označení	Obj.č.	Kč
Podstavec	344105R	8 700,00
Podstavec pojízdný, s podpěrou materiálu	344100R	14 770,00
Podstavec pojízdný a sklopný	344150R	21 130,00
Závitořezné čelisti viz strana 46.		
Sada nářadí R 1/2–2" komplet, s univerzální automatickou závitořeznou hlavou 1/16–2", se závitořeznými čelistmi pro trubkové závity kónické ISO 7-1, EN 10226 (DIN 2999, BSPT) R 1/2–3/4 a R 1–2 pravé, odřezávačem trubek, zařízením na vnitřní odhrotování trubek, přítlačnou pákou	340100RR	39 020,00
Univerzální automatická závitořezná hlava 1/16–2" aj.	341000RR	23 300,00
Univerzální automatická závitořezná hlava 2 1/2–3"	381050R	30 930,00
Univerzální automatická závitořezná hlava 2 1/2–4"	381000R	54 630,00
Přesměrovací ventil, k obrácení směru proudění chladicího a mazacího čerpadla k řezání levých závitů na REMS Magnum 2010, 2020, 3010, 3020, 4010 a 4020	342080RX	4 290,00
Řezné kolečko St 1/8–4", s 8	341614R	466,00
Řezné kolečko St 1–4", s 12	381622R	1 070,00
Závitořezné oleje viz strana 53.		
Držák na vsuvky viz strana 52.		
Podpěry materiálu REMS Herkules, viz strana 115.		
REMS zařízení na výrobu obvodových drážek válcováním, viz strana 54.	347000R	67 350,00



Provedení L-T

Podstavec (příslušenství)



Provedení T

Podstavec pojízdný, s podpěrou materiálu (příslušenství)



Provedení L-T

Podstavec pojízdný a sklopný (příslušenství)



Robustní, kompaktní vysoce výkonný stroj na řezání závitů, odřezávání trubek, odhrotování, výrobu vsuvek, výrobu obvodových drážek válcováním.

Trubkové závit (1/16) 1/2–4", 16–63 mm
 Šroubové závit (6) 18–60 mm, 1/2–2"

Druhy závitů viz strana 46.

Výroba drážek pomocí REMS zařízení na výrobu obvodových drážek válcováním DN 25–300 1–12"

REMS Magnum – superstroj do 4". Dokonale kulaté a čisté závitů do 4" pomocí 6 závitořezných čelistí.

Princip práce

Otáčející se materiál – stojící nástroje.

Konstrukce

Robustní, kompaktní, konstrukce vhodná pro používání na stavbách. Výhodné rozměry, výhodná hmotnost, např. REMS Magnum 4000 L-T váží jen 81 kg. Velký pracovní prostor a prostorná nádoba na třísky. Plocha na odkládání nářadí.

2 provedení:

- Lehké provedení L-T s odnímatelnou, velkou vanou na olej a nádobou na třísky.
- Provedení T s integrovanou, ještě větší vanou na olej a nádobou na třísky. Na pracovní stůl. Podstavec, pojízdný a sklopný podstavec nebo pojízdný podstavec s podpěrou materiálu, jako příslušenství, jednoduchá přeprava, optimální pracovní výška a stabilní postavení.

Pohon

Výjimečně silný a rychlý. Převodové ústrojí, běžící v uzavřené olejové lázni, nevyžaduje žádnou údržbu.

3 výkonné motory na výběr:

- Univerzální motor s vysokým tahem, 1700 W, ochrana před přetížením, otáčky vřetena 23 min⁻¹.
- Přepólovatelný kondenzátorový motor, 2100 W, ochrana před přetížením, 2 otáčky vřetena 20 a 10 min⁻¹, i při plném zatížení. **Velmi tichý chod.**
- Přepólovatelný třífázový motor, 2000 W, ochrana před přetížením. 2 otáčky vřetena 20 a 10 min⁻¹, i při plném zatížení. **Velmi tichý chod.**

Pro práci vhodný bezpečnostní spínač s nouzovým vypínačem, 2 stupňový, během práce jej lze proto zatížit celou váhou těla.

Upínací sklíčidlo

Osvědčené rychloupínací sklíčidlo, samozesilující, proto se trubka neprotáčí. Velký odstup mezi upínacím sklíčidlem a ustředovacím sklíčidlem zaručuje bezpečné uchycení dlouhých trubek. Zadní ustředovací sklíčidlo pro nastavování materiálu. K upnutí trubek < Ø 1/2" a svorníků < Ø 18 mm je možno dodat upínací pouzdra.

Automatické chlazení a mazání

Robustní, osvědčená pumpa na olej s vysokým čerpacím výkonem. Optimalizovaný, multilaterální přívod oleje závitořeznou hlavou přímo do řezu zaručuje čistý závit a delší životnost závitořezných čelistí, převodů a motoru.

Univerzální automatická závitořezná hlava

Pouze jedna univerzální automatická závitořezná hlava pro všechny druhy závitů od 1/16–2" a od 2 1/2–4" také pro dlouhé závitů, otevírá se automaticky, s automatikou délky závitů pro kónické závitů. 6 závitořezných čelistí 2 1/2–4" způsobuje výhodné rozdělení řezací síly na trubku, výsledný závit je proto kulatý a čistý. Rychlé, jednoduché nastavování velikosti závitů. Přehledná stupnice velikostí závitů. Jednoduchá a rychlá výměna závitořezných čelistí pomocí zasakovacího mechanismu v držáku závitořezných čelistí.

Závitořezné čelisti

Osvědčené, nezníčitelně kvalitní závitořezné čelisti REMS s optimální geometrií bříty zaručují super lehké nařezávání, snadné řezání závitů a čistý závit. Závitořezné čelisti se vyrábějí z odolné, zvláště kalené speciální oceli, zaručující extrémně dlouhou životnost.

Odřezávač trubek

Samovystředovací. Stabilní rameno z kované oceli. Ergonomický, široký úchyt pro silný přísuv vřetena. Speciálně kalené řezné kolečko z osvědčené, velmi odolné REMS oceli určené pro závitořezné nože zaručuje dlouhou životnost.

Zařízení na vnitřní odhrotování trubek

Stabilní, snadno obsluhovatelné odhrotovací zařízení s měnitelnou polohou odhrotování. Speciálně kalené a speciálně vytvořené odhrotovací ostří zaručuje snadné odhrotování a extrémně dlouhou životnost. 2-řezné pro optimální odchod třísek, především u malých velikostí trubek.

Sady nářadí

Pro 2 1/2–4" a pro 1/2–2" vždy 1 kompletní sada nástrojů, přizpůsobená pro odpovídající rozsah řezání s univerzální automatickou závitořeznou hlavou, odřezávačem trubek, zařízením na vnitřní odhrotování trubek, přítlačnou pákou, závitořeznými čelistmi.

Závitořezné oleje

REMS Sanitol a REMS Spezial (strana 53). Vyvinuté speciálně pro řezání závitů. Vyznačují se velmi vysokými mazacími a chladicími účinky. Bezpodmínečně nutné pro dosažení čistého závitů a zajištění delší životnosti závitořezných čelistí, nástrojů a stroje.



Kvalitní německý výrobek



Info



3 výkonné motory na výběr.



Výroba vsuvek

Racionálně s automatickým vnitřním upínáním s REMS Nippelfix 1/2–4" nebo s manuálním vnitřním upínáním s REMS Nippelspanner 3/8–2" (strana 52).

REMS výroba obvodových drážek

Robustní, kompaktní zařízení na výrobu obvodových drážek s olejovým hydraulickým posunem k drážkování trubek pro spojovací systémy trubek DN 25–300, 1–12" (strana 54).

Rozsah dodávky

REMS Magnum. Závitořezný stroj pro trubkové závity (1/16–2") 1/2–4", 16–63 mm, šroubové závity (6) 18–60 mm, 1/2–2". Pohonná jednotka s převody nevyžadujícími údržbu, nožní bezpečnostní spínač s nouzovým vypínačem, osvědčené rychloupínací samozesilující skříčidlo, zadní ustředovací skříčidlo, automatické mazání a chlazení. Se sadou nářadí pro 1/16–2" a/nebo 2 1/2–4", které tvoří univerzální automatická závitořezná hlava pro všechny závity, také dlouhé závity, automaticky se otevírající, s automatikou délky závitu pro kónické závity, závitořezné čelisti pro trubkové závity kónické ISO 7-1, EN 10226 (DIN 2999, BSPT) R pravé, odřezávač trubek, zařízení na vnitřní odhrotování trubek, přítláčná páka. Plocha pro odkládání nářadí. Možnost výběru ze 3 motorů. Lehké provedení L-T s odnímatelnou velkou vanou na olej a nádobou na třísky. Provedení T s integrovanou, ještě větší vanou na olej a nádobou na třísky. Pro pracovní stůl, podstavec, pojízdný a sklápěcí podstavec nebo pojízdný podstavec s podpěrou materiálu. V kartonu.

Označení	Provedení/Výbava	Obj.č.	Kč
4000 L-T	Univerzální motor 230 V, 50–60 Hz, 1700 W. 23 min ⁻¹ .		
	Výbava R 1/2–2	380447R220	161 800,00
	Výbava R 2 1/2–4	380441R220	193 600,00
	Výbava R 1/2–4	380444R220	232 600,00
4010 L-T	Přepólovatelný kondenzátorový motor 230 V, 50 Hz, 2100 W. 20/10 min ⁻¹ , i při plném zatížení. Velm. tichý chod.		
	Výbava R 1/2–2	380448R220	170 800,00
	Výbava R 2 1/2–4	380442R220	202 600,00
	Výbava R 1/2–4	380445R220	241 600,00
4020 L-T	Přepólovatelný třífázový motor 400 V, 50 Hz, 2000 W. 20/10 min ⁻¹ , i při plném zatížení. Velm. tichý chod.		
	Výbava R 2 1/2–4	380443R380	209 200,00
	Výbava R 1/2–4	380446R380	248 200,00
	4000 T*	Univerzální motor 230 V, 50–60 Hz, 1700 W. 23 min ⁻¹ .	
Výbava R 2 1/2–4		380426R220	221 700,00
Výbava R 1/2–4		380429R220	260 700,00
4010 T*	Přepólovatelný kondenzátorový motor 230 V, 50 Hz, 2100 W. 20/10 min ⁻¹ , i při plném zatížení. Velm. tichý chod.		
	Výbava R 2 1/2–4	380427R220	230 700,00
	Výbava R 1/2–4	380430R220	269 700,00
4020 T*	Přepólovatelný třífázový motor 400 V, 50 Hz, 2000 W. 20/10 min ⁻¹ , i při plném zatížení. Velm. tichý chod.		
	Výbava R 2 1/2–4	380428R380	237 300,00
	Výbava R 1/2–4	380431R380	276 400,00

Jiná napětí sítě na vyžádání.

* Provedení T se zařízením REMS na výrobu obvodových drážek válcováním použitelné jen do DN 200, 8".

Příslušenství

Označení	Obj.č.	Kč
Podstavec	344105R	8 700,00
Podstavec pojízdný, s podpěrou materiálu	344100R	14 770,00
Podstavec pojízdný a sklápěcí	344150R	21 130,00
Závitořezné čelisti viz strana 46.		
Sada nářadí R 1/2–2" komplet, s univerzální automatickou závitořeznou hlavou 1/16–2", se závitořeznými čelistmi pro trubkové závity kónické ISO 7-1, EN 10226 (DIN 2999, BSPT) R 1/2–3/8 a R 1–2 pravé, pravé, odřezávačem trubek, zařízením na vnitřní odhrotování trubek, přítláčnou pákou	340100RR	39 020,00
Univerzální automatická závitořezná hlava 1/16–2" aj.	341000RR	23 300,00
Univerzální automatická závitořezná hlava 2 1/2–4"	381000R	54 630,00
Přesměrovací ventil, k obrácení směru proudění chladicího a mazacího čerpadla k řezání levých závitů na REMS Magnum 2010, 2020, 3010, 3020, 4010 a 4020	342080RX	4 290,00
Řezné kolečko St 1/8–4", s 8	341614R	466,00
Řezné kolečko St 1–4", s 12	381622R	1 070,00
Závitořezné oleje viz strana 53.		
Držák na vsuvky viz strana 52.		
Podpěry materiálu REMS Herkules, viz strana 115.		
REMS zařízení na výrobu obvodových drážek válcováním, viz strana 54.	347000R	67 350,00



REMS závitorezné čelisti, sada

Osvědčené, nezníčitelné kvalitní závitorezné čelisti REMS s optimální geometrií bříty zaručují super lehké nařezávání, snadné řezání závitů a čistý závit. Z odolné, zvláště kalené speciální oceli pro obroby < 500 N/mm² (MPa) pro mimořádně dlouhou životnost.

Závitorezné čelisti na jiné závity (např. BSW) na objednávku. Závitorezné čelisti z HSS na zpracování těžko třískové obrobků > 500 N/mm² (MPa) – přírůstek 50 %. ¹⁾Některé závitorezné čelisti k dodání pouze v HSS.

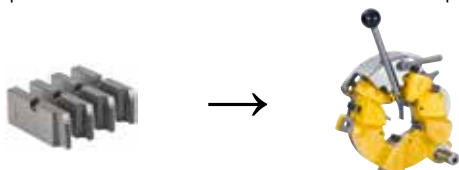

Pro univerzální automatickou řeznou hlavu 1/16 – 2"

Druh závitu	Velikost	Obj.č.	Kč
Trubkový závit R kónický pravý ISO 7-1, EN 10226 (DIN 2999, BSPT)	R 1/16 – 1/8 HSS ¹⁾	341401RHSS	14 740,00
	R 1/4 – 3/8	341402RWS	9 830,00
	R 1/2 – 3/4	341403RWS	9 830,00
	R 1 – 2	341404RWS	9 830,00
Trubkový závit G válcový pravý ISO 228-1 (DIN 259, BSPP)	G 1/16 – 1/8	341406RWS	11 100,00
	G 1/4 – 3/8	341407RWS	11 100,00
	G 1/2 – 3/4	341408RWS	11 100,00
	G 1 – 2	341409RWS	11 100,00
Trubkový závit kónický pravý Taper Pipe Thread ASME B1.20.1	NPT 1/16 – 1/8 HSS ¹⁾	341411RHSS	14 740,00
	NPT 1/4 – 3/8	341412RWS	9 830,00
	NPT 1/2 – 3/4	341413RWS	9 830,00
	NPT 1 – 2	341414RWS	9 830,00
Trubkový závit NPSM válcový pravý Straight Pipe Thread ASME B1.20.1	NPSM 1/8	341416RWS	11 100,00
	NPSM 1/4 – 3/8	341417RWS	11 100,00
	NPSM 1/2 – 3/4 HSS ¹⁾	341418RHSS	16 650,00
	NPSM 1 – 2 HSS ¹⁾	341419RHSS	16 650,00
Závit na ocelové pancéřové trubky Pg DIN 40430	Pg 7	341466RWS	11 100,00
	Pg 9	341467RWS	11 100,00
	Pg 11	341468RWS	11 100,00
	Pg 13,5	341469RWS	11 100,00
	Pg 16	341470RWS	11 100,00
	Pg 21	341471RWS	11 100,00
	Pg 29	341472RWS	11 100,00
	Pg 36	341473RWS	11 100,00
	Pg 42	341474RWS	11 100,00
	Pg 48	341475RWS	11 100,00
Závit M na elektroinstalačních trubkách EN 60423	M 16 x 1,5	341493RWS	11 100,00
	M 20 x 1,5	341494RWS	11 100,00
	M 25 x 1,5	341495RWS	11 100,00
	M 32 x 1,5	341496RWS	11 100,00
	M 40 x 1,5	341497RWS	11 100,00
	M 50 x 1,5	341498RWS	11 100,00
Šroubový závit M ISO 261 (DIN 13)	M 6	341426RWS	11 100,00
	M 8	341427RWS	11 100,00
	M 10	341428RWS	11 100,00
	M 12	341429RWS	11 100,00
	M 14	341430RWS	11 100,00
	M 16	341431RWS	11 100,00
	M 18	341432RWS	11 100,00
	M 20	341433RWS	11 100,00
	M 22	341434RWS	11 100,00
	M 24	341435RWS	11 100,00
	M 27	341436RWS	11 100,00
	M 30	341437RWS	11 100,00
	M 33	341438RWS	11 970,00
	M 36	341439RWS	11 970,00
	M 39	341440RWS	11 970,00
	M 42	341441RWS	11 970,00
	M 45	341442RWS	11 970,00
	M 48	341443RWS	11 970,00
	M 52	341444RWS	11 970,00
	M 56 HSS ¹⁾	341445RHSS	17 950,00
M 60 HSS ¹⁾	341446RHSS	17 950,00	
Šroubový závit UNC Unified Inch Screw Thread ASME B1.1	UNC 1/4 – 20 HSS ¹⁾	341476RHSS	16 780,00
	UNC 3/16 – 18	341477RWS	11 190,00
	UNC 5/16 – 16 HSS ¹⁾	341478RHSS	16 780,00
	UNC 7/16 – 14	341479RWS	11 190,00
	UNC 1/2 – 13 HSS ¹⁾	341480RHSS	16 780,00
	UNC 9/16 – 12	341481RWS	11 190,00
	UNC 5/8 – 11 HSS ¹⁾	341482RHSS	14 740,00
	UNC 3/4 – 10 HSS ¹⁾	341483RHSS	14 740,00
	UNC 7/8 – 9 HSS ¹⁾	341484RHSS	14 740,00
	UNC 1 – 8 HSS ¹⁾	341485RHSS	14 740,00
	UNC 1 1/8 – 7	341486RWS	9 830,00
	UNC 1 1/4 – 7 HSS ¹⁾	341487RHSS	14 740,00
	UNC 1 3/8 – 6	341488RWS	11 970,00
	UNC 1 1/2 – 6 HSS ¹⁾	341489RHSS	17 950,00
	UNC 1 3/4 – 5	341490RWS	9 830,00
UNC 2 – 4,5	341491RWS	9 830,00	

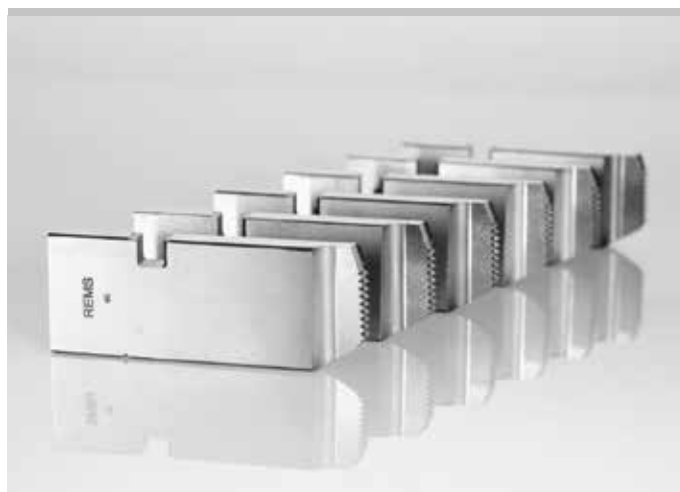

Kvalitní německý výrobek

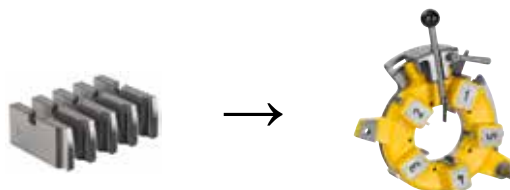

Pro univerzální automatickou řeznou hlavu 2 1/2 – 3"

Druh závitu	Velikost	Obj.č.	Kč
Trubkový závit R kónický pravý ISO 7-1, EN 10226 (DIN 2999, BSPT)	R 2 1/2 – 3	381430RWS	13 680,00
Trubkový závit G válcový pravý ISO 228-1 (DIN 259, BSPP)	G 2 1/2 – 3 HSS ¹⁾	381431RHSS	22 010,00
Trubkový závit NPT kónický pravý Taper Pipe Thread ASME B1.20.1	NPT 2 1/2 – 3 HSS ¹⁾	381432RHSS	20 510,00
Trubkový závit NPSM válcový pravý Straight Pipe Thread ASME B1.20.1	NPSM 2 1/2 – 3 HSS ¹⁾	381433RHSS	22 010,00

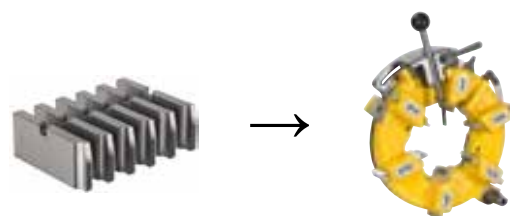

Pro univerzální automatickou řeznou hlavu 2 1/2 – 4"

Druh závitu	Velikost	Obj.č.	Kč
Trubkový závit R kónický pravý ISO 7-1, EN 10226 (DIN 2999, BSPT)	R 2 1/2 – 4	381401RWS	20 640,00
Trubkový závit G válcový pravý ISO 228-1 (DIN 259, BSPP)	G 2 1/2 – 4 HSS ¹⁾	381405RHSS	32 750,00
Trubkový závit NPT kónický pravý Taper Pipe Thread ASME B1.20.1	NPT 2 1/2 – 4 HSS ¹⁾	381410RHSS	30 960,00
Trubkový závit NPSM válcový pravý Straight Pipe Thread ASME B1.20.1	NPSM 2 1/2 – 4 HSS ¹⁾	381415RHSS	32 750,00



REMS
Unimat 75

Poloautomatický vysoce výkonný stroj k racionálnímu řezání šroubových a trubkových závitů.

Šroubové závit	6 – 72 mm 1/4 – 2 3/4"	
Trubkové závit	1/16 – 2 1/2", 16 – 63 mm	
Toleranční třída podle ISO 261 (DIN 13)	„střední“ (6 g)	
Délka závitu	≤ Ø 30 mm	neomezená
	≤ Ø 72 mm	≤ 200 mm
Srážení hrany	rozsah	7 – 62 mm
	srážený Ø	≥ 7 mm
	největší fazetka	7 mm
	úhel fazetky	45°
Stáčení	rozsah	7 – 62 mm
	stáčený Ø	≥ 7 mm

Druhy závitů viz strana 50.

REMS Unimat 75 – vysoká hospodárnost.

Systém tangenciálních hřebíkových čelistí. Velký rozsah řezání. Rychlá práce, krátká doba na přestavení.

Pro kusovou i sériovou výrobu. Nízká sazba strojní hodiny. Jednoduchá obsluha. Odlehčí drahým obráběcím strojům a odborným pracovníkům.

Princip práce

Stojící materiál – otáčející se závitořezná hlava.

Konstrukce

Kompaktní, robustní konstrukce pro trvalý provoz. Závitořezná hlava s přebrousitelnými tangenciálními hřebíkovými závitořeznými čelistmi v samovystředovacím systému držáků. Po lehkém nařiznutí pomocí posuvné páky a převodu ozubnice samostatný posun závitořezné hlavy (žádný vodící závit). Svařeny, stabilní podstavec stroje s bohatě dimenzovaným prostorem na olej a velkou, vyjímatelnou zásuvkou na třísky.

Pohon

Nezničitelná planetová převodovka s dutým planetovým kolem pro dlouhé závit do Ø 30 mm. Osvědčený, speciálně pro řezání závitů určený přepólovatelný tří-fázový motor, se silným tahem, s dutou hřídelí, 2000/2300 W, s ochranou proti přetížení. Přepínač pro změnu otáčení pro výrobu levých a pravých závitů. Vysoká pracovní rychlost, 2 otáčky závitořezné hlavy 70 a 35 min⁻¹.

Upínací zařízení

Stabilní, proti krutu odolné, samovystředovací univerzální sklíčidlo pro celý rozsah upínání se speciálně ozubenými a kalenými upínacími čelistmi. Volitelně manuální upínání nebo olejovo hydraulicko-pneumatické s ovládním nožním spínačem (provozní tlak 6 bar).

Zvláštní upínací čelisti

Pro tažený materiál, závrtné šrouby, šestihřanné šrouby a trubkové spojky a vsuvky, jako příslušenství.

Automatické mazání a chlazení

Robustní, osvědčená, elektrická pumpa na olej s vysokým čerpacím výkonem. Dostačující zásobením závitořezným olejem zaručuje čistý závit a delší životnost závitořezných čelistí, převodů a motoru.

Univerzální automatická závitořezná hlava

Pouze **jedna** univerzální závitořezná hlava pro všechny závit. Jemné nastavení průměru závitu pomocí vřetena se stupnicí. Závitořezná hlava se automaticky zavírá a otevírá při dosažení nastavené délky závitu. Všechny závit je možné řezat v rámci jednoho pracovního chodu. Kopírovací zařízení pro kónické závit. Místo výměny řezacích sad ještě racionálnější práce pomocí rychlovýměnitelných univerzálních automatických závitořezných hlav.

Závitořezné čelisti

Osvědčené přebrousitelné REMS tangenciální hřebíkové závitořezné čelisti, s optimální geometrií břitu, garantují super lehké nařezávání, snadné řezání závitů a čisté závit. Hřebíkové závitořezné čelisti z velmi odolné, zvláště kalené speciální nástrojové oceli pro materiály < 500 N/mm² (MPa). HSS hřebíkové závitořezné čelisti pro těžko třískové obrobitelné materiály ≥ 500 N/mm² (MPa). Hřebíkové závitořezné čelisti jsou uchyceny ve speciálním systému držáků. Závitořezné čelisti a držák tvoří řezací sadu.

Řezání závitů na hřebíkové betonářské oceli.

Speciální hřebíkové čelisti M s dodatečnou, broušenou plochou pro nařiznutí, pro řezání závitů na hřebíkové betonářské oceli. Pohon prostřednictvím REMS Unimat 75 s olejovo hydraulicko-pneumatickým svérákem, pro vysoký upínací tlak.

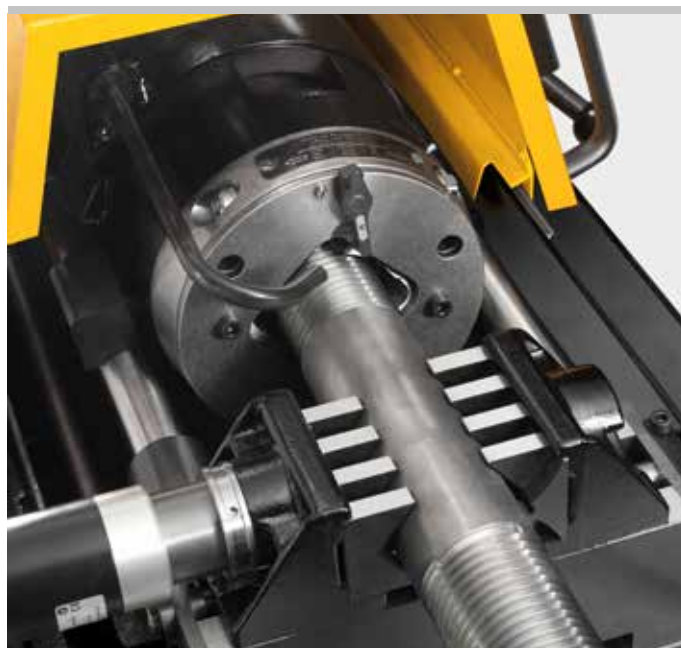

Kvalitní německý výrobek

Příklady zpracování



Info



Závitořezné oleje

REMS Sanitol a REMS Spezial (strana 53). Vyvinuté speciálně pro řezání závitů. Vyznačují se velmi vysokými mazacími a chladícími účinky. Bezpodmínečně nutné pro dosažení čistého závitu a zajištění delší životnosti závitořezných čelistí, nástrojů a strojů.

Výroba vsuvek

Racionálně se zvláště upínacími čelistmi 1/4–1 1/4" nebo s automatickým vnitřním upínáním s REMS Nippelfix 1/2–2 1/2" nebo s manuálním vnitřním upínáním s REMS Nippelspanner 3/8–2" (strana 52).



Rozsah dodávky

REMS Unimat 75 Basic. Poloautomatický závitořezný stroj pro šroubové závit 6–72 mm, 1/4–2 3/4", trubkové závit 1/4–2 1/2", 16–63 mm. Stroj na podstavci. Přepínatelný třífázový motor s dutou hřídelí, 400 V, 50 Hz, 2000/2300 W, pravý a levý běh. Otáčky závitořezné hlavy 70 a 35 min⁻¹. Samovystředovací univerzální upínací sklíčidlo pro celý rozsah upínání, volitelně manuální nebo olejovo hydraulicko-pneumatické ovládání. Automatické mazání a chlazení. 1 univerzální automatická závitořezná hlava pro všechny závit, s automatickým otevíráním a zavíráním. Bez řezacích sad, bez uzavírací páky. Elektrický blokovací ochranný kryt. Nastavovací měrka. Pracovní klíč. V přepravní bedně.

Označení	Provedení	Obj.č.	Kč
REMS Unimat 75 Basic mS	manuální upínací sklíčidlo	750003R380	657 300,00
REMS Unimat 75 Basic pS	olejovo hydraulicko-pneumatický svěrák	750004R380	771 700,00

Jiná napětí sítě na vyžádání.

Příslušenství

Označení	Obj.č.	Kč
Hřebínkové závitořezné čelisti a držáky (řezací sady), hřebínkové závitořezné čelisti, viz strana 50.		
Univerzální automatická závitořezná hlava, bez řezacích sad, bez uzavírací páky	751000	40 470,00
Uzavírací páka pro zavírání a otevírání závitořezných čelistí		
R pro trubkové závit kuželové (kónické) pravé	751040R90	5 290,00
R-L pro trubkové závit kuželové (kónické) levé	751050R90	5 290,00
G pro trubkové závit válcové pravé	751060R90	5 290,00
G-L pro trubkové závit válcové levé	751070R90	5 290,00
M pro všechny šroubové závit pravé	751080R90	5 290,00
M-L pro všechny šroubové závit levé	751090R90	5 290,00
Hlava pro srážení hran/stáčení 45°, Ø 7–62 mm, s čelistmi pro srážení hran/stáčení 45°, Ø 7–62 mm, HSS, s držákem	751100	99 430,00
Hlava pro srážení hran/stáčení 45°, Ø 7–62 mm, bez řezacích sad	751102	42 200,00
Čelisti pro srážení hran/stáčení 45°, Ø 7–46 mm, HSS, s držákem	751096	28 620,00
Čelisti pro srážení hran/stáčení 45°, Ø 40–62 mm, HSS, s držákem	751098	28 620,00
Čelisti pro srážení hran/stáčení 45°, Ø 7–62 mm, sada 4 kusů, HSS	751097	16 540,00
Zvláštní upínací čelisti, pár, pro tažený materiál, závrtné šrouby, šestihřanné šrouby a trubkové spojky a vsuvky. Délka polotovaru před upínacím sklíčidlem bez závitu min. 15 mm, Ø 6–42 mm	753240	43 070,00
Závitořezné oleje viz strana 53.		
Držáky vsuvek viz strana 52.		
Podpěry materiálu REMS Herkules , viz strana 115.		





Kvalitní německý výrobek



Kvalitní německý výrobek

Hřebínkové závitorezné čelisti a držáky (řezací sada)

Osvědčené přebrousitelné REMS tangenciální hřebínkové závitorezné čelisti s optimální geometrií bříty garantují extra lehké nařezávání, snadné řezání závitů a čistý závit. Hřebínkové závitorezné čelisti z velmi odolné, zvláště kalené speciální nástrojové oceli pro materiály < 500 N/mm² (MPa). HSS hřebínkové závitorezné čelisti pro těžko třískové obrobitelné materiály ≥ 500 N/mm² (MPa). Hřebínkové závitorezné čelisti jsou uchyceny ve speciálním systému držáků. Závitorezné čelisti a držák tvoří řezací sadu.

Druh závitů	Velikost	Obj.č.	Kč	
Trubkové závit R kónické pravé ISO 7-1, EN 10226 (DIN 2999, BSPT)	R 1/16 - 1/8	759250RWS	24 480,00	
	R 1/8 - 3/8	759251RWS	24 480,00	
	R 1/2 - 3/4	759252RWS	24 480,00	
	R 1 - 2	759253RWS	24 480,00	
	R 2 1/2	759254RWS	24 480,00	
Trubkové závit G válcové pravé ISO 228-1 (DIN 259, BSPP)	G 1/16 - 1/8	759255RWS	24 480,00	
	G 1/8 - 3/8 HSS ¹⁾	759256RHSS	30 080,00	
	G 1/2 - 3/4 HSS ¹⁾	759257RHSS	30 080,00	
	G 1 - 2 HSS ¹⁾	759258RHSS	30 080,00	
	G 2 1/2 HSS ¹⁾	759259RHSS	30 080,00	
Trubkové závit NPT kónické pravé Taper Pipe Thread ASME B1. 20.1	NPT 1/16 - 1/8	759360RWS	24 480,00	
	NPT 1/8 - 3/8 HSS ¹⁾	759361RHSS	30 080,00	
	NPT 1/2 - 3/4 HSS ¹⁾	759362RHSS	30 080,00	
	NPT 1 - 2 HSS ¹⁾	759363RHSS	30 080,00	
	NPT 2 1/2 HSS ¹⁾	759364RHSS	30 080,00	
Trubkové závit NPSM válcové pravé Straight Pipe Thread ASME B1. 20.1	NPSM 1/16 - 1/8	759365RWS	24 480,00	
	NPSM 1/8 - 3/8	759366RWS	24 480,00	
	NPSM 1/2 - 3/4 HSS ¹⁾	759367RHSS	30 080,00	
	NPSM 1 - 2 HSS ¹⁾	759368RHSS	30 080,00	
Závity na ocelové pancéřové trubky Pg DIN 40430	Pg 7	759260RWS	24 480,00	
	Pg 9 - 16	759261RWS	24 480,00	
	Pg 21 - 48	759262RWS	24 480,00	
Závity M pro elektroinstalační trubky EN 60423	M 16 - 20 x 1,5	759263RWS	24 480,00	
	M 25 - 32 x 1,5	759264RWS	24 480,00	
	M 40 - 50 x 1,5	759265RWS	24 480,00	
	M 63 x 1,5 HSS ¹⁾	759330RHSS	30 080,00	
Závity M pro hřebínkovou betonářskou ocel ISO 261 (DIN 13)	M 14 - 16 HSS	759274RHSSZ	30 080,00	
	M 18 - 22 HSS	759275RHSSZ	30 080,00	
	M 24 - 27 HSS	759276RHSSZ	30 080,00	
	M 30 - 33 HSS	759277RHSSZ	30 080,00	
	M 36 - 39 HSS	759278RHSSZ	33 700,00	
	M 42 - 45 HSS	759279RHSSZ	33 700,00	
Metrické šroubové závit M ISO 261 (DIN 13)	M 6 HSS ¹⁾	759270RHSS	30 080,00	
	M 8	759271RWS	24 480,00	
	M 10	759272RWS	24 480,00	
	M 12	759273RWS	24 480,00	
	M 14 - 16	759274RWS	24 480,00	
	M 18 - 22	759275RWS	24 480,00	
	M 24 - 27	759276RWS	24 480,00	
	M 30 - 33	759277RWS	24 480,00	
	M 36 - 39	759278RWS	27 030,00	
	M 42 - 45	759279RWS	27 030,00	
	M 48 - 52 HSS ¹⁾	759280RHSS	33 700,00	
	M 56 - 60 HSS ¹⁾	759281RHSS	33 700,00	
	M 64 - 72 HSS ¹⁾	759282RHSS	33 700,00	
	Šroubové závit UNC Unified Inch Screw Thread ASME B1.1	UNC 1/4 - 20	759370RWS	24 480,00
		UNC 5/16 - 18	759371RWS	24 480,00
UNC 3/8 - 16		759372RWS	24 480,00	
UNC 7/16 - 14		759373RWS	24 480,00	
UNC 1/2 - 13		759374RWS	24 480,00	
UNC 5/8 - 12		759375RWS	24 480,00	
UNC 3/4 - 11		759376RWS	24 480,00	
UNC 7/8 - 10		759377RWS	24 480,00	
UNC 1 - 8		759378RWS	24 480,00	
UNC 1 - 8 HSS ¹⁾		759379RHSS	30 080,00	
UNC 1 1/8 - 7		759380RWS	24 480,00	
UNC 1 3/8 - 6		759381RWS	27 030,00	
UNC 1 1/2 - 5		759382RWS	27 030,00	
UNC 2 - 2 1/4 - 4,5		759383RWS	27 030,00	
UNC 2 1/2 - 2 3/4 - 4		759384RWS	27 030,00	

Řezací sady pro další závity (např. závity pro jízdní kola, jemné závity, BSW) a řezací sady s hřebínkovými řeznými čelistmi z rychlořezné oceli (HSS) k oprávcování těžko třískové obrobitelných materiálů nad 500 N/mm² (MPa) na vyžádání. Řezací sady s hřebínkovými řeznými čelistmi z rychlořezné oceli (HSS) - 50% cenové navýšení na hřebínkové řezné čelisti. ¹⁾ Některé hřebínkové závitorezné čelisti k dodání pouze v HSS. Řezací sady pro levé závity - 50% přírůžka na řezací nástavce.

Hřebínkové závitorezné čelisti, sada

Osvědčené přebrousitelné REMS tangenciální hřebínkové závitorezné čelisti s optimální geometrií bříty garantují extra lehké nařezávání, snadné řezání závitů a čistý závit. Hřebínkové závitorezné čelisti z velmi odolné, zvláště kalené speciální nástrojové oceli pro materiály < 500 N/mm² (MPa). HSS hřebínkové závitorezné čelisti pro těžko třískové obrobitelné materiály ≥ 500 N/mm² (MPa).

Druh závitů	Velikost	Obj.č.	Kč
Trubkové závit R kónické pravé ISO 7-1, EN 10226 (DIN 2999, BSPT)	R 1/16 - 1/8	751501RWS	11 190,00
	R 1/8 - 3/8	751502RWS	11 190,00
	R 1/2 - 3/4	751503RWS	11 190,00
	R 1 - 2 1/2	751504RWS	11 190,00
Trubkové závit G válcové pravé ISO 228-1 (DIN 259, BSPP)	G 1/16 - 1/8 HSS ¹⁾	751505RHSS	16 780,00
	G 1/8 - 3/8	751506RHSS	16 780,00
	G 1/2 - 3/4 HSS ¹⁾	751507RHSS	16 780,00
	G 1 - 2 1/2 HSS ¹⁾	751508RHSS	16 780,00
Trubkové závit NPT kónické pravé Taper Pipe Thread ASME B1. 20.1	NPT 1/16 - 1/8	751544RWS	11 190,00
	NPT 1/8 - 3/8 HSS ¹⁾	751545RHSS	16 780,00
	NPT 1/2 - 3/4 HSS ¹⁾	751546RHSS	16 780,00
	NPT 1 - 2 HSS ¹⁾	751547RHSS	16 780,00
Trubkové závit NPSM válcové pravé Straight Pipe Thread ASME B1. 20.1	NPSM 1/16 - 1/8	751549RWS	11 190,00
	NPSM 1/8 - 3/8	751550RWS	11 190,00
	NPSM 1/2 - 3/4 HSS ¹⁾	751551RHSS	16 780,00
	NPSM 1 - 2	751552RWS	11 190,00
Závity na ocelové pancéřové trubky Pg DIN 40430	Pg 7	751509RWS	11 190,00
	Pg 9 - 16	751510RWS	11 190,00
	Pg 21 - 48	751511RWS	11 190,00
Závity M pro elektroinstalační trubky EN 60423	M 16 - 63 x 1,5 (M 10)	751518RWS	11 190,00
Závity M pro hřebínkovou betonářskou ocel ISO 261 (DIN 13)	M 14 - 16 HSS	751520RHSSZ	16 780,00
	M 18 - 22 HSS	751521RHSSZ	16 780,00
	M 24 - 27 HSS	751522RHSSZ	16 780,00
	M 30 - 33 HSS	751523RHSSZ	16 780,00
	M 36 - 39 HSS	751524RHSSZ	20 030,00
	M 42 - 45 HSS	751525RHSSZ	20 030,00
Metrické šroubové závit M ISO 261 (DIN 13)	M 6	751516RHSS	16 780,00
	M 8	751517RWS	11 190,00
	M 10 (M 16 - 63 x 1,5)	751518RWS	11 190,00
	M 12	751519RWS	11 190,00
	M 14 - 16	751520RWS	11 190,00
	M 18 - 22	751521RWS	11 190,00
	M 24 - 27	751522RWS	11 190,00
	M 30 - 33	751523RWS	11 190,00
	M 36 - 39	751524RWS	13 360,00
	M 42 - 45	751525RWS	13 360,00
	M 48 - 52	751526RWS	13 360,00
	M 56 - 60	751527RWS	13 360,00
	M 64 - 72	751528RWS	13 360,00
Šroubové závit UNC Unified Inch Screw Thread ASME B1.1	UNC 1/4 - 20	751557RWS	11 190,00
	UNC 5/16 - 18	751558RWS	11 190,00
	UNC 3/8 - 16	751559RWS	11 190,00
	UNC 7/16 - 14	751560RWS	11 190,00
	UNC 1/2 - 13	751561RWS	11 190,00
	UNC 5/8 - 12	751562RWS	11 190,00
	UNC 3/4 - 11	751563RWS	11 190,00
	UNC 7/8 - 10	751564RWS	11 190,00
	UNC 1 - 8	751565RWS	11 190,00
	UNC 1 - 8 HSS ¹⁾	751566RHSSZ	16 780,00
	UNC 1 1/8 - 7	751567RWS	11 190,00
	UNC 1 3/8 - 6	751568RWS	13 360,00
	UNC 1 1/2 - 5	751569RWS	13 360,00
UNC 2 - 2 1/4 - 4,5	751570RWS	13 360,00	
UNC 2 1/2 - 2 3/4 - 4	751571RWS	13 360,00	

Hřebínkové řezné čelisti pro další závity (např. závity pro jízdní kola, jemné závity, BSW) a řezací sady s hřebínkovými řeznými čelistmi z rychlořezné oceli (HSS) pro těžko třískové obrobitelné materiály nad 500 N/mm² (MPa) na vyžádání. Hřebínkové řezné čelisti z rychlořezné oceli (HSS) 50% cenové navýšení.

¹⁾ Některé hřebínkové závitorezné čelisti k dodání pouze v HSS. Hřebínkové závitorezné čelisti pro levé závity - 50% přírůžka.

Tabulky závitů

Kuželové (kónické) trubkové závit

Válcové trubkové závit

Whitworth trubkový závit ISO 7-1, EN 10226 (DIN 2999, BSPT) Vnější závit kónický 1:16 Vrcholový úhel závitů 55°			Standard Taper Pipe Thread NPT, ASME B 1.20.1 Vnější závit kónický 1:16 Vrcholový úhel závitů 60°			Whitworth trubkový závit ISO 228-1 (DIN 259, BSPP) Vnější závit válcový Vrcholový úhel závitů 55°			Straight Pipe Thread for Fixtures NPSM, ASME B 1.20.1 Vnější závit válcový Vrcholový úhel závitů 60°		
Velikost závitů R BSPT	Vnější-Ø trubky mm	Počet chodů závitů na 1 palec	Velikost závitů NPT	Vnější-Ø trubky mm	Počet chodů závitů na 1 palec	Velikost závitů G BSPP	Vnější-Ø trubky mm	Počet chodů závitů na 1 palec	Velikost závitů NPSM	Vnější-Ø trubky mm	Počet chodů závitů na 1 palec
1/16	7,723	28	1/16	7,938	27	1/16	7,723	28	1/8	10,083	27
1/8	9,728	28	1/8	10,287	27	1/8	9,728	28	1/4	13,360	18
1/4	13,157	19	1/4	13,716	18	1/4	13,157	19	3/8	16,815	18
3/8	16,662	19	3/8	17,145	18	3/8	16,662	19	1/2	20,904	14
1/2	20,955	14	1/2	21,336	14	1/2	20,955	14	3/4	26,264	14
3/4	26,441	14	3/4	26,670	14	3/4	26,441	14	1	32,842	11,5
1	33,249	11	1	33,401	11,5	1	33,249	11	1 1/4	41,605	11,5
1 1/4	41,910	11	1 1/4	42,164	11,5	1 1/4	41,910	11	1 1/2	47,676	11,5
1 1/2	47,803	11	1 1/2	48,260	11,5	1 1/2	47,803	11	2	59,715	11,5
2	59,614	11	2	60,325	11,5	2	59,614	11	2 1/2	72,161	8
2 1/2	75,184	11	2 1/2	73,025	8	2 1/2	75,184	11	3	88,062	8
3	87,884	11	3	88,900	8	3	87,884	11	3 1/2	100,787	8
4	113,030	11	3 1/2	101,600	8	3 1/2	100,330	11	4	113,436	8
			4	114,300	8	4	113,030	11			

Metrické šroubové závit

Americké a anglické šroubové závit

Závit pro elektroinstalační trubky

Metrický ISO-závit ISO 261 (DIN 13) Vnější závit Vrcholový úhel závitů 60°			Unified Inch Screw Thread UNC, ASME B 1.1 Vnější závit Vrcholový úhel závitů 60°			British Standard Parallel Screw Thread of Whitworth Form B.S.W. BS 84 (zastar.): vnější závit Vrcholový úhel závitů 55°			Závit na ocelové pancéřové trubky DIN 40 430 Vnější závit válcový Vrcholový úhel závitů 80°		
Velikost závitů M	Vnější-Ø trubky mm	Stoupání závitů mm	Velikost závitů UNC	Vnější-Ø trubky mm	Počet chodů závitů na 1 palec	Velikost závitů BSW	Vnější-Ø trubky mm	Počet chodů závitů na 1 palec	Velikost závitů Pg	Vnější-Ø trubky mm	Počet chodů závitů na 1 palec
6	5,974	1	1/4	6,322	20	1/4	6,350	20	7	12,5	20
8	7,972	1,25	5/16	7,907	18	5/16	7,937	18	9	15,2	18
10	9,968	1,5	3/8	9,491	16	3/8	9,525	16	11	18,6	18
12	11,966	1,75	7/16	11,076	14	7/16	11,112	14	13,5	20,4	18
14	13,962	2	1/2	12,661	13	1/2	12,700	12	16	22,5	18
16	15,962	2	9/16	14,246	12	9/16	14,246	12	21	28,3	16
18	17,958	2,5	5/8	15,834	11	5/8	15,875	11	29	37	16
20	19,958	2,5	3/4	19,004	10	3/4	19,050	10	36	47	16
22	21,958	2,5	7/8	22,176	9	7/8	22,225	9	42	54	16
24	23,952	3	1	25,349	8	1	25,400	8	48	59,3	16
27	26,952	3	1 1/8	28,519	7	1 1/8	28,575	7			
30	29,947	3,5	1 1/4	31,694	7	1 1/4	31,750	7			
33	32,947	3,5	1 3/8	34,864	6	1 3/8	34,864	6			
36	35,940	4	1 1/2	38,039	6	1 1/2	38,100	6			
39	38,940	4	1 3/4	44,381	5	1 3/4	44,450	5			
42	41,937	4,5	2	50,726	4,5	2	50,800	4,5			
45	44,937	4,5	2 1/4	57,076	4,5	2 1/4	57,150	4			
48	47,929	5	2 1/2	63,421	4	2 1/2	63,500	4			
52	51,929	5	2 3/4	69,768	4	2 3/4	69,850	3,5			
56	55,925	5,5									
60	59,925	5,5									
64	63,920	6									
68	67,920	6									
72	71,920	6									

Závit pro elektroinstalační trubku EN 60423 Vnější závit válcový Vrcholový úhel závitů 60°		
Velikost závitů M	Vnější-Ø trubky mm	Stoupání závitů mm
16	15,968	1,5
20	19,968	1,5
25	24,968	1,5
32	31,968	1,5
40	39,968	1,5
50	49,968	1,5
63	62,968	1,5

Vnější průměr závitů uvádí vždy horní mezní rozměr, u kónického závitů měřeno na základní rovině.

REMS Nippelspanner

Příslušenství pro závitorezné stroje všech druhů, jakož i na ruční závitnice

Manuální držák na vsuvky s vnitřním upínáním, určený pro krátké kusy trubek. Univerzálně použitelný.

Vsuvky a dvojsvuky v normovaných a zvláštních délkách $\frac{3}{8} - 2''$

REMS Nippelspanner – vyrobte si vsuvky sami. Jakoukoli délku. Všude.

Univerzálně použitelný na závitorezné stroje všech druhů, jakož i na ruční závitnice. Pro otevíratelné i neotevíratelné závitorezné hlavy. Výhodné příslušenství pro REMS Amigo, REMS Amigo 2, REMS Amigo 2 Compact, REMS Amigo 22 V, REMS eva a jiné výrobky.

Ideální nástroj také pro zpracování zbytků trubek. Šetří čas i peníze.

Uchycení a vystředování kusů trubek pomocí rozšiřování speciálně kalených segmentů z pružinové oceli.

Vnitřní upínání, na kusu trubky proto nemusí být pro upínání žádný závit.

Rozsah dodávky

REMS Nippelspanner. Manuální držák na trubkové vsuvky s vnitřním upínáním pro krátké kusy trubek.

Označení	Velikost	Obj.č.	Kč
REMS Nippelspanner	$\frac{3}{8}''$	110000R	3 820,00
	$\frac{1}{2}''$	110100R	4 400,00
	$\frac{3}{4}''$	110200R	5 000,00
	1"	110300R	6 880,00
	1 $\frac{1}{4}''$	110400R	8 160,00
	1 $\frac{1}{2}''$	110500R	9 720,00
	2"	110600R	11 880,00

Rozsah dodávky

REMS Nippelspanner Set. Držák vsuvek s manuálním vnitřním upínáním pro krátké kusy trubek. V pevném kufru z ocelového plechu.

Označení	Obj.č.	Kč
Set $\frac{1}{2} + \frac{3}{4} + 1 + 1\frac{1}{4}''$	110620R	22 810,00
Set $\frac{1}{2} + \frac{3}{4} + 1 + 1\frac{1}{4} + 1\frac{1}{2} + 2''$	110621R	41 330,00



Kvalitní německý výrobek



REMS Nippelfix

Příslušenství pro závitorezné stroje s otevíratelnou závitoreznou hlavou

Držák vsuvek s automatickým vnitřním upínáním, určený pro krátké kusy trubek.

Vsuvky a dvojsvuky v normovaných i zvláštních délkách $\frac{1}{2} - 4''$

REMS Nippelfix – vyrobte si vsuvky do 4" sami. Jakoukoli délku. Všude. Automatické vnitřní upínání. Super rychlé a jednoduché.

Pro závitorezné stroje s otevíratelnou závitoreznou hlavou: soustruhy, stroje s otočnou řeznou hlavou, zařízení na řezání závitů.

Ideální nástroj také pro zpracování zbytků trubek. Šetří čas a peníze.

Automatické rychloupínání a centrování kusu trubky. Bez nářadí. Automatické uvolnění po dokončení vsuvky. Výroba vsuvek je možná bez odebrání Nippelfixu z upínacího zařízení.

Vnitřní upínání, na kusu trubky proto nemusí být pro upínání žádný závit.

Speciálně kalené a broušené svěrky pro rychlé a bezpečné upínání.

Rozsah dodávky

REMS Nippelfix. Držák vsuvek s automatickým vnitřním upínáním pro krátké kusy trubek.

Označení	Velikost	Obj.č.	Kč
REMS Nippelfix	$\frac{1}{2}''$	111000R	3 210,00
	$\frac{3}{4}''$	111100R	3 850,00
	1"	111200R	4 950,00
	1 $\frac{1}{4}''$	111300R	6 020,00
	1 $\frac{1}{2}''$	111400R	6 940,00
	2"	111500R	8 130,00
	2 $\frac{1}{2}''$	111700R	11 190,00
	3"	111800R	14 460,00
	4"	111900R	15 530,00

Rozsah dodávky

REMS Nippelfix Set. Držák vsuvek s automatickým vnitřním upínáním pro krátké kusy trubek. V pevném kufru z ocelového plechu.

Označení	Obj.č.	Kč
Set $\frac{1}{2} + \frac{3}{4} + 1 + 1\frac{1}{4}''$	111620R	19 950,00
Set $\frac{1}{2} + \frac{3}{4} + 1 + 1\frac{1}{4} + 1\frac{1}{2} + 2''$	111621R	32 950,00



Kvalitní německý výrobek



Vysocelegovaná závitořezná látka na bázi minerálního oleje. Pro všechny materiály.

Pro rozvody pitné vody věnujte pozornost předpisům dané země! Závitořezné látky na bázi minerálního oleje nejsou např. v AUT, CHE, DEU, DNK, FRA přípustné pro rozvody pitné vody.

REMS Spezial – vysocelegovaná závitořezná látka na bázi minerálního oleje, smývateľná vodou. Velmi vysoké mazací a chladicí účinky.

Vyvinutá speciálně pro řezání závitů. Proto má obzvláště vysoké mazací a chladicí účinky. Bezpodmínečně nutná pro dosažení čistého závitu a zajištění delší životnosti závitořezných čelistí, nástrojů a strojů.

Smývateľná vodou, expertně odzkoušená.

Výborně se hodí také jako olej na chlazení a mazání pil na kov.

REMS Spezial sprej bez freonů, nepoškozuje ozónovou vrstvu.

REMS Spezial mechanický rozprašovač bez pohonné látky. Plnitelný.



Kvalitní německý výrobek

Rozsah dodávky

REMS Spezial. Vysocelegovaná závitořezná látka na bázi minerálního oleje.

Označení	Balení	Obj.č.	Kč
REMS Spezial	5 l kanystr	140100R	2 240,00
	10 l kanystr	140101R	4 480,00
	50 l sud	140103R	21 710,00
	600 ml sprej	140105R	700,00
	500 ml mech. rozprašovač	140106R	769,00

REMS Sanitol

Závitořezná látka

Syntetická, bezminerální závitořezná látka. Určená speciálně pro rozvody pitné vody. Pro všechny materiály.

REMS Sanitol – bez minerálního oleje, bez ethanolu. Zcela rozpustná ve vodě. Velmi vysoké mazací a chladicí účinky.

Vyvinutá speciálně pro rozvody pitné vody, avšak také výborně způsobila univerzálně k řezání závitů. Obzvláště vysoké mazací a chladicí účinky. Bezpodmínečně nutná pro dosažení čistého závitu a zajištění delší životnosti závitořezných čelistí, nástrojů a strojů.

Zcela rozpustná ve vodě. Bez minerálního oleje, bez ethanolu. Proto nemá žádný negativní vliv na vzhled, zápach a chuť pitné vody.

Kvůli smývací kontrole červeně zabarvená. Vynikající ochrana před korozí.

Viskozita při -10°C: ≤ 250 mPa s (cP). Lze jí čerpat do -28°C.

Výborně se hodí také jako látka na chlazení a mazání pil na kov.

REMS Sanitol sprej bez freonů, nepoškozuje ozónovou vrstvu.

REMS Sanitol mechanický rozprašovač bez pohonné látky. Plnitelný.



Kvalitní německý výrobek

Rozsah dodávky

REMS Sanitol. Syntetická, bezminerální závitořezná látka. Určená speciálně pro rozvody pitné vody i pro univerzální použití.

Označení	Balení	Obj.č.	Kč
REMS Sanitol	5 l kanystr	140110R	5 180,00
	50 l sud	140113R	49 170,00
	600 ml sprej	140115R	1 010,00
	500 ml mech. rozprašovač	140116R	1 110,00



W1.303



7808-649

Robustní, kompaktní zařízení na výrobu obvodových drážek s olejovo-hydraulickým předsvem pro drážkování trubek pro systémy trubkových spojení.

Ocelová trubky	DN 25–300 1 – 12"
	s ≤ 7,2 mm

Nerezové ocelové trubky, trubky z mědi, hliníku a PVC.

REMS zařízení na výrobu obvodových drážek válčováním – kompaktní – univerzální. Posuv tlačného válce olejovo-hydraulickým tlakovým válcem.

Konstrukce

Kompaktní, vhodné pro používání na stavbách. Robustní kovová skříň pro vysoké zatížení. Snadno ovladatelné, dobře se přenáší, váží jen 26 kg. Olejovo-hydraulický tlačný válec pro účinný předsvu tlačného drážkovacího válce. Vznik tlaku pomocí ruční hydraulické pumpy. V krytu skříňe se nachází integrovaný nastavovací kotouček pro automatický doraz hloubky drážky.

Drážkovací válce

Osvědčené REMS drážkovací válce s optimálně sladěným poměrem průměru tlačného a protitlačného válce a s drsným pravouhlým vroubkováním zaručují spolehlivé otáčení trubky a precizní válcování drážek. Drážkovací válce z velmi odolné, zvláště kalené speciální oceli pro extrémně dlouhou životnost. 3 páry drážkovacích válců (tlačný válec, protitlačný válec) pro celou pracovní oblast DN 25–300, 1–12", snadná výměna. Drážkovací válce Cu (tlačný válec, protitlačný válec) na měděné trubky 54–159 mm. Drážkovací válce INOX (tlačný válec z nerezové oceli, protitlačný válec z houževnaté, speciálně tvrzené speciální oceli, poniklovaný) pro nerezové ocelové trubky 1 – 1½", 2–6" a 8 – 12". Drážkovací válce pro hliníkové, PVC trubky, na vyžádání.

Pohon

Pouze jedno drážkovací zařízení pro REMS Amigo, REMS Amigo 2, REMS Amigo 2 Compact, REMS Tornado a REMS Magnum. Rychlá, snadná montáž. Trojplošné hnací čepy drážkovacího zařízení zajišťují ují spolehlivé upnutí a optimální přenos síly. Možno dodat drážkovací zařízení pro závitorezné stroje jiných výrobců, přizpůsobené rozvoru a průměru nosníku a ose vřetene daného pohonného stroje.

Rychlovýměnné zařízení

Rychlovýměnné zařízení k pohonu REMS zařízení na výrobu obvodových drážek válčováním závitoreznými stroji REMS Magnum bez demontáže sady nářadí a plastové hadice pro závitoreznou látku, jako příslušenství. Bleskurychlá změna mezi řezáním závitů a drážkováním pro flexibilní a racionální práci.

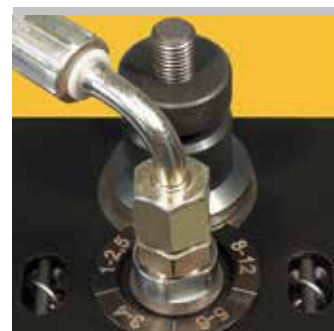

Kvalitní německý výrobek



Info

Rozsah dodávky

REMS zařízení na výrobu drážek válcováním. Drážkovací zařízení na drážkování trubek pro systémy trubkových spojení DN 25 – 300, 1 – 12". Zařízení na výrobu drážek válcováním, ruční hydraulická pumpa, integrovaný, stupňovitý nastavovací kotouček pro automatický doraz hloubky drážky. 1 pár drážkovacích válců (tlačný válec, protitlačný válec) 2–6", šestihranný klíč. Pro REMS Amigo, REMS Amigo 2, REMS Amigo 2 Compact, REMS Amigo 22V, REMS Tornado a REMS Magnum nebo stroje k řezání závitů jiných značek. V kartonu.

Označení	vhodné pro	Obj.č.	Kč
REMS drážkovací zařízení	REMS Amigo/Amigo 2 Compact/Amigo 22V ¹⁾ REMS Amigo 2 ¹⁾ REMS Tornado ²⁾ REMS Magnum ^{2) 3)}	347000R	67 350,00
Drážkovací zařízení R 300	Ridgid 300	347001R	67 350,00

¹⁾ Je nutná sada pro přestavbu Amigo/ Amigo 2 (obj. č. 347007).

Použitelné pro drážkovací zařízení od roku výroby 2014.

²⁾ Použitelné pro provedení T pouze k válcování drážek do DN 200, 8".

³⁾ Pro provedení T s rychlovýměnným zařízením také do DN 300, 12".

Drážkovací zařízení pro jiné výrobky na vyžádání.



Příslušenství

Označení	Obj.č.	Kč
Drážkovací válce 1 – 1½" (sada), na ocelové trubky	347030	9 310,00
Drážkovací válce INOX 1 – 1½" (sada), na nerezavějící ocelové trubky	347053	22 370,00
Drážkovací válce 2 – 6" (sada), na ocelové trubky	347035	9 310,00
Drážkovací válce INOX 2 – 6" (sada), na nerezavějící ocelové trubky	347046	25 180,00
Drážkovací válce 8 – 12" (sada), na ocelové trubky	347040	15 210,00
Drážkovací válce INOX 8 – 12" (sada), na nerezavějící ocelové trubky	347047	25 470,00
Drážkovací válce Cu 54 – 159 (sada), na měděné trubky	347034	9 310,00
Rychlovýměnné zařízení , k pohonu REMS zařízení na výrobu obvodových drážek válcováním závitověznými stroji REMS Magnum bez demontáže sady nářadí a plastové hadice pro závitověznou látku. Bleskurychlá změna mezi řezáním závitů a drážkováním pro flexibilitu a racionální práci.	347115R	7 460,00
Přestavbová sada Amigo/Amigo 2 , k pohonu REMS zařízení na výrobu obvodových drážek válcováním prostřednictvím REMS Amigo, Amigo 2, Amigo 2 Compact, Amigo 22V	347007R	4 600,00
REMS Herkules , podpěry materiálu, viz strana 115.		



Výkonný stroj na výrobu obvodových drážek válcováním k rychlé a hospodárné výrobě obvodových drážek na trubkách pro systémy spojování trubek.

Ocelové trubky	DN 25–300 1–12" s ≤ 7,2 mm
----------------	----------------------------------

Nerezové ocelové trubky, trubky z mědi, hliníku a PVC.

REMS Collum – výroba obvodových drážek válcováním elektricky až do 12". Rychle a hospodárně. Posuv tlačného drážkovacího válce olejovo-hydraulickým tlačným válcem.

Konstrukce

Robustní, kompaktní konstrukce vhodná pro stavbu. Příznivé rozměry, příznivá hmotnost, zařízení na výrobu obvodových drážek válcováním s pohonem pouze 31 kg. Pro pracovní stůl. Podstavec nebo pojízdný podstavec jako příslušenství, pro jednoduchou přepravu, optimální pracovní výšku a stabilní postavení.

Pohon

Sitný a rychlý, např. vytvoření obvodové drážky válcováním u ocelových trubek 6" pomocí REMS Collum za pouhých 52 s. Stabilní, kompaktní převody, bez údržby. Robustní, výkonný 1 200W univerzální motor (REMS Collum, REMS Collum 2 Compact) nebo 1 700W univerzální motor (REMS Collum 2) pro intenzivní použití na velkých rozměrech. Bezpečnostní spínač. Nožní spínač se spojkou pro ergonomickou práci jako příslušenství.

Zařízení na výrobu obvodových drážek

Kompaktní, vhodné pro používání na stavbách. Robustní kovová skříň pro vysoké zatížení. Snadno ovladatelné, dobře se přenáší, váží jen 26 kg. Olejovo-hydraulický tlačný válec pro účinný předstřih tlačného drážkovacího válce. Vznik tlaku pomocí ruční hydraulické pumpy. V krytu skříňe se nachází integrovaný nastavovací kotouček pro automatický doraz hloubky drážky.

Drážkovací válec

Osvědčené REMS drážkovací válce s optimálně sladěným poměrem průměrů tlačného a protitlačného válce a s drsným pravouhlým vroubkováním zaručují spolehlivé otáčení trubky a precizní válcování drážek. Drážkovací válce z velmi odolné, zvláště kalené speciální oceli pro extrémně dlouhou životnost. 3 páry drážkovacích válců (tlačný válec, protitlačný válec) pro celou pracovní oblast DN 25–300, 1–12", snadná výměna. Drážkovací válce Cu (tlačný válec, protitlačný válec) na měděné trubky 54–159 mm. Drážkovací válce INOX (tlačný válec z nerezové oceli, protitlačný válec z houževnaté, speciálně tvrzené speciální oceli, poniklovaný) pro nerezové ocelové trubky 1–1½", 2–6" a 8–12". Drážkovací válce pro hliníkové, PVC trubky, na vyžádání.

Podpěra materiálu

Super stabilní podpěra materiálu REMS Herkules XL 12" na výrobu obvodových drážek válcováním na trubkách do 12" (strana 115).



Kvalitní německý výrobek



Info

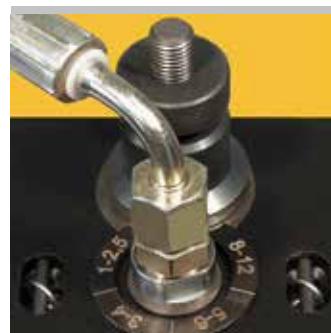

Rozsah dodávky

REMS Collum. Drážkovací stroj na výrobu obvodových drážek na trubkách pro systémy spojování trubek DN 25–300, 1–12". Zařízení na výrobu drážek válcováním, ruční hydraulická pumpa, integrovaný, stupňovitý nastavovací kotouček pro automatický doraz hloubky drážky. 1 pár drážkovacích válců (tlačný válec, protitlačný válec) 2–6", šestihranný klíč. 3 motory na výběr, s bezúdržbovou převodovkou, výkonný univerzální motor, bezpečnostní spínač. Pro pracovní stůl, podstavec nebo pojízdný podstavec. V kartonu.

Označení	Provedení	Obj.č.	Kč
Collum	Univerzální motor 230 V, 50–60 Hz, 1200 W, ochrana před přetížením. 29 min ⁻¹	347006R220	82 660,00
Collum 2	Univerzální motor 230 V, 50–60 Hz, 1700 W. 28 min ⁻¹	347008R220	91 910,00
Collum 2 Compact	Univerzální motor 230 V, 50–60 Hz, 1200 W, ochrana před přetížením. 26 min ⁻¹	347009R220	91 910,00

Jiná napětí sítě na vyžádání.



Podstavec pojízdný (příslušenství)

Herkules 3B (příslušenství)

Příslušenství

Označení	Obj.č.	Kč
Podstavec	849315R	6 510,00
Podstavec pojízdný	849310R	10 550,00
Nožní spínač se spojkou	347010R220	7 460,00
REMS Herkules , podpěry materiálu, viz strana 115.		
Drážkovací válce a další příslušenství, viz strana 54.		



Výkonný, mobilní akumulátorový stroj na výrobu obvodových drážek k rychlé a hospodárné výrobě obvodových drážek na trubkách pro systémy spojování trubek. Li-Ion 22V technologie. Pro akumulátorový a síťový provoz.

Ocelové trubky	DN 25 – 300 1 – 12" s ≤ 7,2 mm
----------------	--------------------------------------

Nerezové ocelové trubky, trubky z mědi, hliníku a PVC.

REMS Collum 22V – výroba obvodových drážek válcováním elektricky až do 12". Mobilní, rychlý, hospodárny. Posuv tlačného drážkovacího válce olejovo-hydraulickým tlačným válcem. Akumulátor Li-Ion 22V, 9,0 Ah, 194 Wh, pro ca. 23 drážek DN 100/4" na jedno nabití akumulátoru*.

Konstrukce

Kompaktní, robustní, vhodný pro použití na stavbě, mobilní. Výhodné rozměry, výhodná hmotnost, akumulátorové zařízení na výrobu drážek s pohonným strojem jen 34 kg. Praktická uzavřená rukojeť měkkým úchopem (Softgrip). Kontrola stavu stroje s ochranou proti přetížení pohonné jednotky proti příliš vysokým proudům, s ochranou proti přehřátí prostřednictvím sledování teploty motoru (NTC), s kontrolou stavu nabití se zobrazením stavu nabití prostřednictvím dvoubarevné zelené/červené LED. Pro pracovní stůl. Podstavec nebo pojízdný podstavec jako příslušenství, pro jednoduchou přepravu, optimální pracovní výšku a stabilní postavení.

Pohon

Silný a rychlý, např. obvodovou drážku na 4" ocelové trubce jen za 77 s. Stabilní pohonná jednotka nevyžadující údržbu. Výkonný akumulátorový motor 22V, s velkou rezervou výkonu, 500W výkon, pro intenzivní nasazení na velkých dimenzích. Vysoká rychlost drážkování 27–20 min⁻¹. Bezpečnostní spínač.

Akumulátorový nebo síťový provoz

REMS Li-Ion 22V technologie, viz strana 20–25. Vysoce zatížitelné akumulátory Li-Ion 22V s kapacitou 9,0 Ah, 194 Wh, pro dlouhou dobu chodu. Lehký a výkonný, pro ca. 23 drážek DN 100/4" na jedno nabití akumulátoru*. Odstupňovaný ukazatel stavu nabití s barevnými LED. Rozsah pracovní teploty – 10 do + 60 °C. Žádný paměťový efekt pro maximální výkon akumulátoru. Rychlonabíječka 100–240V, 90W, 22V nebo 290W, 22V, pro kratší doby nabíjení, jako příslušenství. Síťový zdroj 220–240V, 22V, 40A na výstupu, pro síťový provoz namísto akumulátoru Li-Ion 22V, jako příslušenství.

Zařízení na výrobu obvodových drážek

Kompaktní, vhodné pro používání na stavbách. Robustní kovová skříň pro vysoké zatížení. Snadno ovladatelné, dobře se přenáší, váží jen 26 kg. Olejovo-hydraulický tlačný válec pro účinný předstuv tlačného drážkovacího válce. Vznik tlaku pomocí ruční hydraulické pumpy. V krytu skříně se nachází integrovaný nastavovací kotouček pro automatický doraz hloubky drážky.

Drážkovací válec

Osvědčené REMS drážkovací válce s optimálně sladěným poměrem průměrů tlačného a protitlačného válce a s drsným pravouhlym vroubkováním zaručují spolehlivé otáčení trubky a precizní válcování drážek. Drážkovací válce z velmi odolné, zvláště kalené speciální oceli pro extrémně dlouhou životnost. 3 páry drážkovacích válců (tlačný válec, protitlačný válec) pro celou pracovní oblast DN 25–300, 1–12", snadná výměna. Drážkovací válce Cu (tlačný válec, protitlačný válec) na měděné trubky 54–159 mm. Drážkovací válce INOX (tlačný válec z nerezové oceli, protitlačný válec z houževnaté, speciálně tvrzené speciální oceli, poniklovaný) pro nerezové ocelové trubky 1–1½", 2–6" a 8–12". Drážkovací válce pro hliníkové, PVC trubky, na vyžádání.

Podpěra materiálu

Super stabilní podpěra materiálu REMS Herkules XL 12" na výrobu obvodových drážek válcováním na trubkách do 12" (strana 115).



Kvalitní německý výrobek



Info

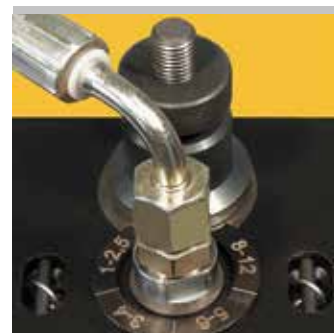



Podstavec pojízdný (příslušenství)

Herkules 3B (příslušenství)



Podstavec (příslušenství)

Herkules XL 12" (příslušenství)



Rozsah dodávky

REMS Collum 22V. Akumulátorový stroj na výrobu obvodových drážek na trubkách pro systémy spojování trubek DN 25–300, 1–12". Zařízení na výrobu drážek válcováním, ruční hydraulická pumpa, integrovaný, stupňovitý nastavovací kotouček pro automatický doraz hloubky drážky. 1 pár drážkovacích válců (tlačný válec, protitlačný válec) 2–6", šestihřanný klíč. Pohonná jednotka s bezúdržbovou převodovkou, výkonným akumulátorovým motorem 22V, 500 W, bezpečnostním krokovacím spínačem. Pravý a levý chod, kontrola stavu stroje s ochranou proti přetížení, sledování teploty, kontrola stavu nabití. Univerzální podpěra. Akumulátor Li-Ion 22V, 9,0Ah, 194Wh, rychlonabíječka 100–240V, 50–60 Hz, 90W, 22V. Pro pracovní stůl, podstavec nebo pojízdný podstavec. V kartonu.

	Obj.č.	Kč
	347005R220	111 900,00

Jiná napětí sítě na vyžádání.

Příslušenství

Označení	Obj.č.	Kč
REMS Amigo 22V pohonná jednotka, bez akumulátoru	530004R22	34 690,00
Akumulátor Li-Ion 22V, 9,0Ah, 194Wh	571583R22	12 000,00
Rychlonabíječka 100–240V, 50–60 Hz, 90W, 22V	571585R220	5 760,00
Rychlonabíječka 100–240V, 50–60 Hz, 290W, 22V	571587R220	12 400,00
Sít'ový zdroj 220–240V, 50–60 Hz, 900W, 22V, 40 A pro sít'ový provoz namísto akumulátoru Li-Ion 22V	571578R220	15 530,00
Podstavec	849315R	6 510,00
Podstavec pojízdný	849310R	10 550,00

REMS Herkules, podpěry materiálu, viz strana 115.

Drážkovací válce a další příslušenství, viz strana 54.

REMS Lumen 2800 22V, akumulátorový LED stavební reflektor, viz strana 119.



Robustní, vysoce výkonný stroj se zařízením na výrobu obvodových drážek na trubkách pro systémy spojování trubek.

Ocelové trubky	DN 25–300 1–12" s ≤ 7,2 mm
----------------	----------------------------------

Nerezové ocelové trubky, trubky z mědi, hliníku a PVC

Trubkové závity 1/16–2", 16–63 mm, šroubové závity 6–60 mm, 1/4–2", sada na přestavění.

REMS Magnum RG – kompaktní stroj do 12".
Mimořádně silný a superrychlý. Posuv tlačného drážkovacího válce olejovo-hydraulickým tlačným válcem.

Konstrukce

Robustní, kompaktní konstrukce vhodná pro používání na stavbách. Výhodné rozměry, výhodná hmotnost, např. REMS Magnum 2000 RG-T váží jen 68 kg. Plocha na odkládání nářadí. Na pracovní stůl. Podstavec, pojízdný a sklopný podstavec nebo pojízdný podstavec s podpěrou materiálu, jako příslušenství, jednoduchá přeprava, optimální pracovní výška a stabilní postavení.

Pohon

Mimořádně silný a rychlý, např. vytvoření obvodové drážky válčováním u ocelových trubek 6" pomocí REMS Magnum 2010 RG-T za pouhých 40 s. Převodové ústrojí, běžící v uzavřené olejové lázni, nevyžaduje žádnou údržbu. Na výběr jsou tři výkonné motory (viz. REMS Magnum strana 40). Pro práci vhodný nožní bezpečnostní spínač s nouzovým vypínačem, 2 stupňový, proto jej lze během práce zatížit celou vahou těla.

Zařízení na výrobu drážek

Kompaktní, vhodné pro používání na stavbách. Robustní kovová skříň pro vysoké zatížení. Snadno ovladatelné, dobře se přenáší, váží jen 26 kg. Olejovo-hydraulický tlačný válec pro účinný předstřih tlačného drážkovacího válce. Vznik tlaku pomocí ruční hydraulické pumpy. V krytu skříň se nachází integrovaný nastavovací kotouček pro automatický doraz hloubky drážky.

Drážkovací válce

Osvědčené REMS drážkovací válce s optimálně sladěným poměrem průměrů tlačného a protitlačného válce a s drsným pravoúhlým vroubkováním zaručují spolehlivé otáčení trubky a precizní válčování drážek. Drážkovací válce z velmi odolné, zvláště kalené speciální oceli pro extrémně dlouhou životnost. 3 páry drážkovacích válců (tlačný válec, protitlačný válec) pro celou pracovní oblast DN 25–300, 1–12", snadná výměna. Drážkovací válce Cu (tlačný válec, protitlačný válec) na měděné trubky 54–159 mm. Drážkovací válce INOX (tlačný válec z nerezové oceli, protitlačný válec z houževnaté, speciálně tvrzené speciální oceli, poniklovaný) pro nerezové ocelové trubky 1–1 1/2", 2–6" a 8–12". Drážkovací válce pro hliníkové, PVC trubky, na vyžádání.

Sada na přestavění pro řezání závitů

Kompletní sada nářadí 1/4–2", s univerzální automatickou závitověznavnou hlavou, závitověznavné čelisti na trubkové závity kónické ISO 7-1 (DIN 2999, BSPT) R 1/2–3/4 a R 1–2 pravé, zařízení na odřezávání trubek, zařízení na vnitřní odhrotování trubek, přítlačná páka, pumpa na automatické mazání a chlazení, vana na olej, nádoba na třísky.

Rychlovýměnné zařízení

Rychlovýměnné zařízení k pohonu REMS zařízení na výrobu obvodových drážek válčováním závitověznavnými stroji REMS Magnum bez demontáže sady nářadí a plastové hadice pro závitověznavnou látku, jako příslušenství. Bleskurychlá změna mezi řezáním závitu a drážkováním pro flexibilní a racionální práci.

Podpěra materiálu

Super stabilní podpěra materiálu REMS Herkules XL 12" na výrobu obvodových drážek válčováním na trubkách do 12" (strana 115).



Kvalitní německý výrobek



Info

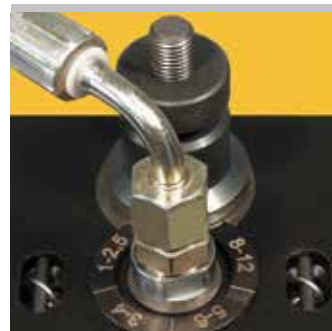

Podstavec (příslušenství)



Podstavec pojízdný, s podpěrou materiálu (příslušenství)

Herkules 3B (příslušenství)



Podstavec pojízdný a sklopný (příslušenství)

Rozsah dodávky

REMS Magnum RG. Drážkovací stroj na výrobu obvodových drážek na trubkách pro systémy spojování trubek DN 25–300, 1–12". Pohon s převody, nevyžadujícími žádnou údržbu, nožní bezpečnostní spínač s nouzovým vypínačem, osvědčené, samozesilující rychloupínací sklíčidlo, zadní ustředovací sklíčidlo, plocha na odkládání nářadí. 3 motory na výběr. Zařízení na výrobu drážek válcováním, ruční hydraulická pumpa, stupňovitý nastavovací kotouček pro automatický doraz hloubky drážky, 1 sada drážkovacích válců (tlačný a protitlačný válec) 2–6", šestihřanný klíč. Pro pracovní stůl, podstavec, pojízdný a sklopný podstavec nebo pojízdný podstavec s podpěrou materiálu. V kartonu.

Označení	Provedení	Obj.č.	Kč
2000 RG-T	Univerzální motor 230 V, 50–60 Hz, 1700 W. 53 min ⁻¹ .	340230R220	169 400,00
2010 RG-T	Přepólovatelný kondenzátorový motor 230 V, 50 Hz, 2100 W. 52/26 min ⁻¹ , i při plném zatížení. Velmi tichý chod.	340231R220	179 800,00
2020 RG-T	Přepólovatelný trojfázový motor 400 V, 50 Hz, 2000 W. 52/26 min ⁻¹ , i při plném zatížení. Velmi tichý chod.	340232R380	188 200,00

Jiná napětí sítě na vyžádání.

Příslušenství

Označení	Obj.č.	Kč
Podstavec	344105R	8 700,00
Podstavec pojízdný, s podpěrou materiálu	344100R	14 770,00
Podstavec pojízdný a sklopný	344150R	21 130,00

REMS Herkules, podpěry materiálu, viz strana 115.

Drážkovací válce a další příslušenství, viz strana 54.

Sada na přestavění Magnum RG-T na L-T pro řezání závitů	340110RR	43 360,00
Rychlovýměnné zařízení, k pohonu REMS zařízení na výrobu obvodových drážek válcováním závitofeznými stroji REMS Magnum bez demontáže sady nářadí a plastové hadice pro závitofeznou látku. Bleskurychlá změna mezi řezáním závitů a drážkováním pro flexibilní a racionální práci.	347115R	7 460,00





Řezání

	Elektrická univerzální šavlová pila	66
	Akumulátorová univerzální šavlová pila	68
	Elektrická šavlová pila na trubky	70
	Pneumatická šavlová pila na trubky	72
	Akumulátorová šavlová pila na trubky	74
	Pilové listy do šavlových pil	76
	Kotoučová pila na trubky	78
	Univerzální kotoučová pila na kovy	79



Agresivní orbitální pohyb díky vertikálnímu elipsoidnímu pohybu pilového listu pro silný, rychlý posuv pily, skvělý výhoz třísek a vysokou životnost pilových listů.

V jehlových ložiskách uložený, pevně nastavený orbitální pohyb zaručuje dlouhodobě silné řezání plné síly i při extrémním zatížení, např. při řezání ocelových trubek. Přepínatelné mechanismy s odpovídající rozmanitostí dílů a redukovanou stabilitou systému jsou nevyhovující a nestačí velkému posuvovému tlaku a vysoce zatěžujícímu průběhu pohybu při silném řezání ocelové trubky, zvláště pokud nebude použit silu převádějící vodící držák.

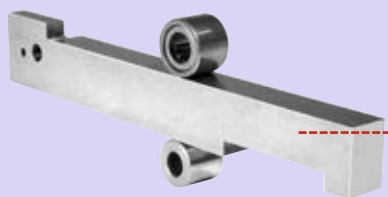

Stabilní, obdélníková vodící tyč z masivní speciální oceli, ve směru zatížení precizně uložená v jehlových ložiskách, během celého řezného pohybu všestranně vedená, pro nepokřivený, rovný řez také při tvrdém nasazení s mnohonásobně zvýšeným řezným tlakem, např. při použití silu převádějícího vodícího držáku. Pro extrémně dlouhou životnost.

Vysoce kluzné speciální silikonové těsnění chrání motor před vodou a prachem.

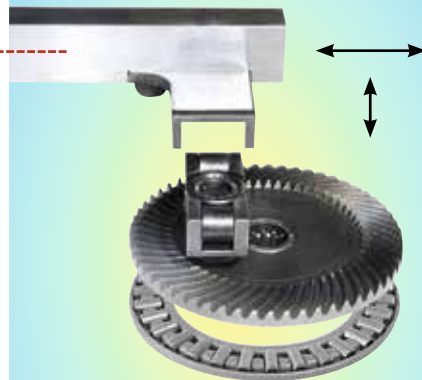

Super stabilní, před vodou a prachem chráněný, bez údržby pracující oscilační pohon k současnému vytvoření řezného a orbitálního pohybu vodící tyče a pilového listu. V jehlových ložiskách všestranně uložený klikový pohon (ANC) snižuje tření, zahřívání a opotřebení. Proto dlouhá životnost, také při vysokém zatížení díky extrémnímu řezání.

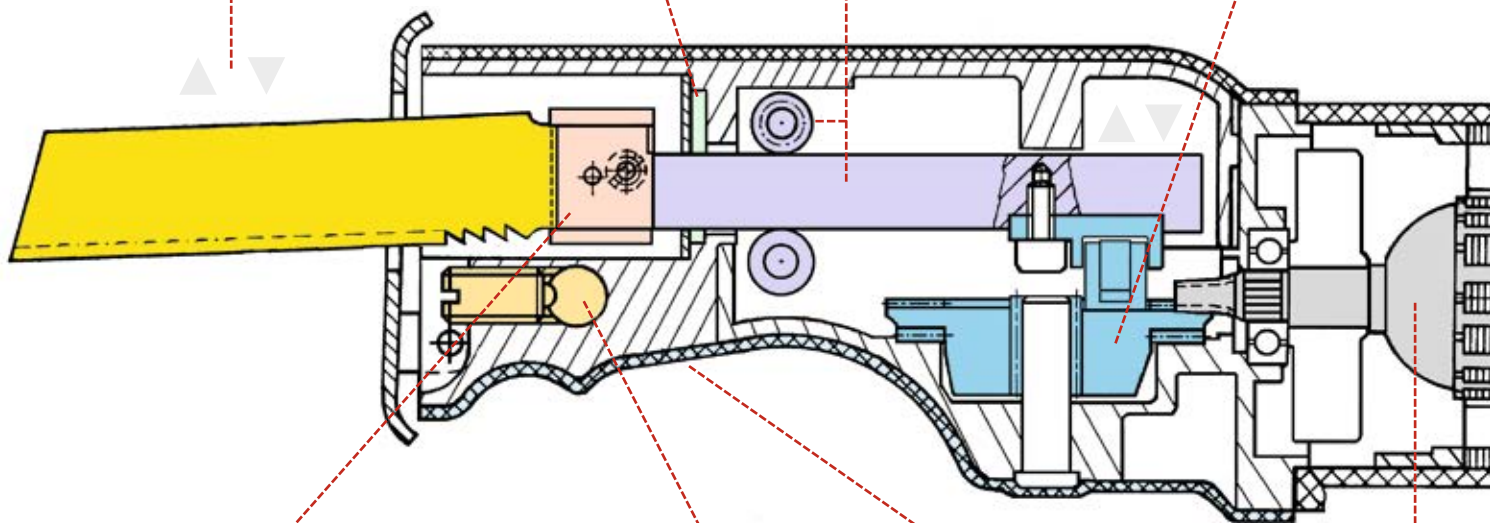

Univerzální upínka pilového listu pro upnutí všech pilových listů – s jednostrannými nebo oboustrannými úchyty – bez výměny případně přestavení přítláčné upínky pilového listu.



Vodící držák pro o 400 % větší sílu při řezání pro rychlé řezání bez námahy. Také k sílu šetřící demontáži.

V/bar
Pohonné motory
230 V, 110 V, 48 V,
22 V, 6 bar

Ergonomicky uzpůsobený přední držák na skříni převodů s ochranným pláštěm bezpečně zabraňujícím sklouznutí, pro řezný posuv plný síly při řezání volně z ruky.



Vario Elektronika

Plynulé elektronické řízení počtu zdvihů pohonné jednotky pro citlivé nařiznutí a pro správnou volbu počtu zdvihů při řezání podle materiálu. Počet zdvihů je plynule řízen proměnlivým stlačením spínače (akceleračního spínače) od 0 až do 2800 min⁻¹ (REMS Puma VE), 0 až 2400 min⁻¹ (REMS Cat VE, REMS Tiger VE) popř. 0 až 1900 min⁻¹ (REMS Cat 22V VE, REMS Tiger 22V VE).



Ideální počet zdvihů

Úmyslně pevně nastaven. Díky tomu nuceně optimální řezná rychlost k nejvyšší možné ochraně motoru a převodů a pro maximální životnost pilových listů. Díky rozsáhlým zkouškám řezání s ocelovými trubkami byl zjištěn a stanoven optimální počet zdvihů 2400 min⁻¹, který ve spojení s agresivním, pevně nastaveným orbitálním pohybem, vodícím držákem a speciálním pilovým listem REMS dovoluje optimální výkon.



Sílu přenášející vodící držák

O 400 % větší síla při řezání pro sílu šetřící, super rychlé řezání trubek a profilů, např. 2" ocelovou trubku jen za 8 s. Pro montáž a demontáž. Vodící držák s 5-násobným účinkem přenosu síly na páce dovoluje snadné, rychlé, kolmé řezání všude na místě, také volně z ruky bez svéráku. Ideální ovládání, jednoduše a bleskurychle použitelný, jen jedna rukojeť k upínání a řezání. Žádný volně se houpající řetěz. Žádné nebezpečí uskřípnutí omezením úhlu vychýlení. Pro optimální posuv pily s vodícím držákem je výhodná přímá rukojeť stroje.



Sílu přenášející řetězový vodící držák 6"

O 400 % větší síla při řezání pro sílu šetřící, super rychlé řezání trubek Ø ½–6" a jiných profilů, např. 2" ocelovou trubku jen za 8 s. Pro montáž a demontáž. Vodící držák s 5-násobným účinkem přenosu síly na páce dovoluje snadné, rychlé, kolmé řezání všude na místě, také na obzvláště úzkých místech. Upínací řetěz s pevnými řetězovými články, snadno upínatelný díky rychlouzávěru a závitovému vřetenu. Pro optimální posuv pily s vodícím držákem je výhodná přímá rukojeť stroje.



Speed-Regulation

Plynulá elektronická regulace počtu zdvihů pohonné jednotky k volbě počtu zdvihů dle materiálu. Ideální k řezání nerezových ocelových trubek, litinových trubek a k rozřezávání kotlů, nádrží, van atd. Počet zdvihů je přestavovacím kolečkem v rozsahu od 700 do 2200 min⁻¹ plynule nastavitelný. K regulaci použita tacho-elektronická regulace otáček udržuje předvolený počet zdvihů i při zatížení konstantní a zahrnuje tachogenerátor, regulační elektroniku, omezení náběhového proudu pro jemný náběh, sledování teploty budícího vinutí motoru díky PTC-odporu (Positive Temperature Coefficient) a ochranu zablokování převodů a motoru.



Hmotnost

Vysoký řezný výkon při nízké hmotnosti díky inovativní, vyzrálé technice a perfektnímu sladění všech stavebních dílů. Pro snadné řezání bez námahy a nejjednodušší ovládání.



Výkon

Námi udávaná hodnota výkonu je příkon. Pohonné motory šavlových pil REMS disponují díky skvělé technice a kvalitě velmi vysokou, cca. 65% účinností. Uživatelé jsou proto k dispozici vysoké výkony, které mohou být výhodně využity obzvláště k řezání těžko obrobitelných materiálů, např. ocelových trubek. Vysoké výkony jsou však plně využitelné pouze v případě, kdy je řezáno s převodem síly, např. s vodícím držákem REMS.



Pohonné motory

V závislosti na modelu se používají univerzální motory pro napětí sítě 230 V, 110 V, 48 V, akumulátorové 22 V nebo motory na stlačený vzduch s provozním tlakem 6 bar. Všechny pohonné motory jsou extrémně silné, odpovídají nejvyšším požadavkům na kvalitu a disponují vysokými rezervami výkonu, pro dlouhou dobu životnosti.



Upínání pilového listu s rychlovýměnným systémem

Praktické upínání pilového listu s rychlovýměnným systémem pro rychlou výměnu pilového listu bez nářadí. K upínání pilových listů s jednostranným úchytem.



Plynule přestavitelná opěra

Sklopná opěra k jistějšímu a bezpečnějšímu vedení pily na řezaném materiálu. Opěra délkově plynule o 40 mm nastavitelná k lepšímu využití dílčím způsobem otupených pilových listů a k nastavení hloubky ponoru pilového listu v materiálu.



Antivibrační systém

Speciální pohonná technika s vyrovnáním hmot a vibrace tlumícími úchopovými plochami. Pro neúnavné řezání bez vibrací.



Použitelný je i pilový list nasazený a otočený o 180°.

Použitelný je pilový list s ozubením dolů nebo otočený o 180° směrem vzhůru, pro řezy na úzkých a těžko přístupných místech.

Výkonný elektrický nástroj k univerzálnímu řezání volně z ruky. Jen 3,8 kg.

Mnohé materiály, např. dřevo, dřevo s hřebíky, palety, kov, také nerezavějící ocel, litina, porobeton, sádko-kartonové desky, pemza, cihly, pálené cihly.

REMS Puma VE – výkonná univerzální pila s antivibračním systémem. Rychlá výměna pilového listu, bez nářadí. Přestavitelná opěra.

Univerzální použití

Kdekoli použitelná, volně z ruky, nad hlavou, v úzkých koutech, při řezání při zdi. Extrémně mnohostranná a vysoce výkonná. Pro všechny práce řezání na stavbě, pro použití při záchranných pracích a odstraňování následků katastrof. Také pro ponorné řezání.

Konstrukce

Výkonná, vhodná pro stavby. Dobře padnoucí do ruky, tvar pro výhodné uchopení. Jen 3,8 kg. Ergonomicky uzpůsobený přední držák s tepelně izolujícím ochranným pláštěm bezpečně zabraňujícím sklouznutí s měkkým uchopením Softgrip, pro řezný posuv plný síly. Praxi odpovídající uzavřená rukojeť s vibrace tlumícím uchopením Softgrip. V uzavřené skříně pohonu běžící vodičí tyč, pro bezpečnou práci. Velký posuv pilového listu, 30 mm, pro lepší vyhazování třísek. Vysoký počet zdvihů do 2800 min⁻¹ pro rychlý posuv pily a efektivní řezání. Robustní klikový převod, bez údržby. Vysoce kluzné speciální těsnění. Výkonný, velkoobjemový univerzální motor s velkou rezervou výkonu, 1300 W. Dlouhé přírodní vedení 4 m. Bezpečnostní spínač.

Antivibrační systém

Speciální pohonná technika s vyrovnáním hmot a vibrace tlumícími úchopovými plochami. Pro neúnavné řezání bez vibrací.

Vario Elektronika

Plynulé elektronické řízení počtu zdvihů pohonné jednotky pro citlivé nařizování a ke správné volbě počtu zdvihů při řezání dle daného materiálu. Počet zdvihů je plynule řízen prostřednictvím proměnného tlaku na bezpečnostní spínač od 0 do 2800 min⁻¹ (akcelerační spínač).

Upínání pilového listu s rychlovýměnným systémem

Praktické upínání pilového listu s rychlovýměnným systémem pro rychlou výměnu pilového listu bez nářadí. K upínání pilových listů s jednostranným úchytem. Použitelný je pilový list s ozubením dolů nebo otočený o 180° směrem vzhůru, pro řezy na úzkých a těžko přístupných místech.

REMS pilové listy

Kompletní sortiment REMS pilových listů k řezání volně z ruky na různé materiály (strana 77).

Plynule přestavitelná opěra

Sklopná opěra k jistějšímu a bezpečnějšímu vedení pily na řezaném materiálu. Opěra délkově plynule o 40 mm nastavitelná k lepšímu využití dílčím způsobem otupených pilových listů a k nastavení hloubky ponoru pilového listu v materiálu. Pro hospodárnou práci.

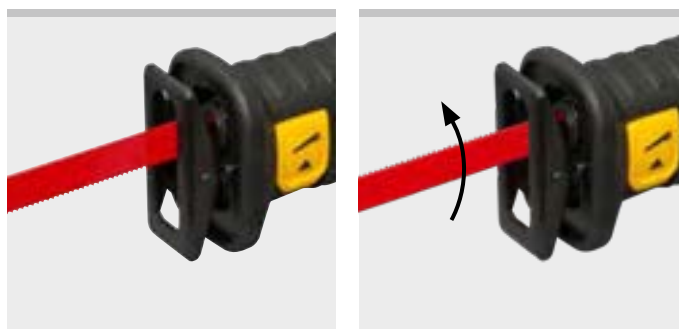

Info

Rozsah dodávky

REMS Puma VE Set. Elektrická univerzální šavlová pila s vario-elektronikou (VE) k řezání volně z ruky, s antivibračním systémem. Pohonná jednotka s uzavřenou rukojetí s měkkým úchopem, chráněným klikovým ústrojím, pracujícím bez údržby, silným, výkonným univerzálním motorem 230 V, 50–60 Hz, 1300 W, bezpečnostním spínačem, přírodním vedením 4 m. Plynulé elektronické řízení počtu zdvihů (akcelerační spínač) 0 až 2800 min⁻¹. 30 mm zdvih. Upínač pilového listu s rychlovýměnným systémem. Přestavitelná opěra. Šestihranný klíč. 1 kus REMS pilového listu 210-1,8/2,5. V pevném kufru z ocelového plechu.

	Obj.č.	Kč
	560023R220	10 960,00

Jiná napětí sítě na vyžádání.

Příslušenství

Označení	Obj.č.	Kč
Puma VE pohonný stroj	560003R220	9 830,00
Pilové listy viz strana 77.		
Kufr z ocelového plechu	566051R	2 480,00

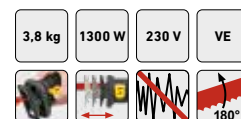

REMS



Výkonný, robustní, snadno ovladatelný elektrický nástroj k univerzálnímu řezání volně z ruky. Váží jen 3,0 kg.

Mnohé materiály, např. dřevo, dřevo s hřebíky, palety, kov, také nerezavějící ocel, litina, porobeton, sádkartonové desky, pemza, cihly, pálené cihly.

Zejména také na ocelové trubky

REMS Cat VE – řeže kdekoli cokoli.

Extrémně mnohostranná a vysoce výkonná.

Robustní a snadno ovladatelná.

Univerzální použití

Kdekoli použitelná, volně z ruky, nad hlavou, v úzkých koutech, pro řezání při zdi. Extrémně mnohostranná a vysoce výkonná. Zejména také k řezání ocelových trubek, k rozřezávání kotlů, nádrží, van. Pro použití při záchranných pracích a odstraňování následků katastrof. Také k ponornému řezání.

Konstrukce

Robustní, vhodná pro použití na stavbách. Úzký, pohodlný tvar. Super lehká, jen 3,0 kg. Ergonomicky uzpůsobený přední držák s ochranným pláštěm bezpečně zabraňujícím sklouznutí pro měkké uchopení (Softgrip), pro řezný posuv plný síly. Praktická uzavřená rukojeť. Sklopná opěra k jistějšímu a bezpečnějšímu vedení pily na řezaném materiálu. Speciální silikonové těsnění s vysokými kluznými schopnostmi chrání převody před vodou a prachem. Univerzální motor se silným tahem a velkou rezervou výkonu, 1050 W. Bezpečnostní tlačítkový spínač.

Stabilní, obdélníková vodící tyč

Z masivní, kalené speciální oceli, ve směru zatížení precizně uložená v jehlových ložiskách, během celého řezného pohybu všestranně vedená, pro nepokřivený, rovný řez i při tvrdém nasazení. Pro extrémně dlouhou životnost. V uzavřené pohonné skříni běžící vodící tyč, pro bezpečnou práci.

Oscilační pohon s ANC

Super stabilní, před vodou a prachem chráněný, bez údržby pracující oscilační pohon k současnému vytvoření řezného a orbitálního pohybu vodící tyče a pilového listu. V jehlových ložiskách všestranně uložený klikový pohon (ANC) snižuje tření, zahřívání a opotřebení. Pro dlouhou životnost, i při vysokém zatížení při extrémním řezání.

Agresivní orbitální pohyb

Agresivní orbitální pohyb díky vertikálnímu elipsoidnímu pohybu pilového listu pro silný, rychlý posuv pily, skvělý výhoz třísek a vysokou životnost pilových listů. V jehlových ložiskách uložený, pevně nastavený orbitální pohyb, zaručuje dlouhodobě řezání plné síly i při extrémním zatížení, např. při řezání ocelových trubek.

Vario Elektronika

Plynulé elektronické řízení počtu zdvihů pohonné jednotky pro citlivé nařizování a ke správné volbě počtu zdvihů při řezání podle daného materiálu. Počet zdvihů je plynule řízen prostřednictvím proměnného tlaku na spínač od 0 do 2400 min⁻¹ (spouštěcí spínač).

Univerzální upínka pilového listu

Pro upnutí všech pilových listů – s jednostrannými nebo oboustrannými úchyty – bez výměny případně přestavení přitlačné upínky pilového listu.

REMS univerzální pilový list

Jen 1 univerzální pilový list REMS (strana 76) pro všechny práce řezání namísto mnoha různých pilových listů. S oboustranným úchytem, k řezání volně z ruky a k řezání s vodícím držákem.

REMS pilové listy

Kompletní sortiment REMS pilových listů k řezání volně z ruky na různé materiály (strana 77).



ANC

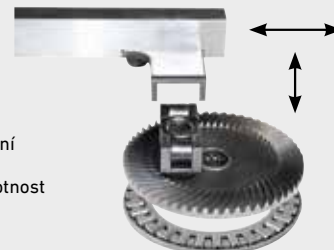

- Minimální tření a opotřebení
- Značně snížené zahřívání
- Pro extrémně dlouhou životnost i při vysokém zatížení



Kvalitní německý výrobek



Info



Rozsah dodávky

REMS Cat VE Set. Elektrická univerzální šavlová pila s vario elektronikou (VE) pro řezání volně z ruky. Pohonná jednotka s uzavřenou rukojetí, s bez údržby pracujícím oscilačním pohonem chráněným před vodou a prachem s klikovým pohonem všestranně uloženým v jehlových ložiskách (ANC), agresivním orbitálním pohybem, univerzálním motorem 230 V, 50–60 Hz, 1050 W se silným tahem, bezpečnostním tlačítkovým spínačem. Plynulé elektronické řízení počtu zdvihů (spouštěcí spínač) 0 do 2400 min⁻¹. Univerzální upínka pilového listu. Šestihranný klíč. 1 kus REMS univerzálního pilového listu 150-1,8/2,5. V kufru z ocelového plechu.

	Obj.č.	Kč
	560040R220	17 290,00

Jiná napětí sítě na vyžádání.

Příslušenství

Označení	Obj.č.	Kč
Cat VE pohonný stroj	560004R220	16 050,00
Pilové listy viz strana 76–77.		
Kufr z ocelového plechu	566051R	2 480,00



Výkonné, mobilní, snadno ovladatelné akumulátorové nářadí k univerzálnímu řezání volně z ruky. Váží jen 3,1 kg. Ideální na montáž, demontáž, opravy. Li-Ion 22V technologie. Pro akumulátorový a síťový provoz.

Mnohé materiály, např. dřevo, dřevo s hřebíky, palety, kov, také nerezavějící ocel, litina, porobeton, sádko-kartonové desky, pemza, cihly, pálené cihly.

Zejména také na ocelové trubky

REMS Cat 22V VE – řeže cokoli kdekoli. Mobilní, lehká, snadno ovladatelná. Akumulátor Li-Ion 22V, 5,0 Ah, 108Wh pro ca. 75 řezů na ocelové trubce 1" na jedno nabití akumulátoru*.

Univerzální použití

Použitelná kdekoli, řezání volně z ruky, nad hlavou, v úzkých úhlech, u zdi. Nezávislá na připojení k síti. Extrémně mnohostranná a výkonná, především také na kov. Např. na řezání kovových trubek, rozřezávání kotlů, nádrží, van apod., pro vyřezávání okenních rámu, použití při záchranných pracích a odstraňování následků katastrof. Také k ponornému řezání.

Konstrukce

Robustní, vhodná pro použití na stavbách. Mobilní, lehká, snadno ovladatelná. Pohonná jednotka s akumulátorem pouze 3,1 kg. Štíhlá konstrukce. Ergonomicky uzpůsobený přední držák s ochranným pláštěm bezpečně zabraňujícím sklouznutí pro měkké uchopení, pro řezný posuv plný síly. Praktická uzavřená rukojeť měkkým úchopem (Softgrip). Sklopná opěra k jistějšímu a bezpečnějšímu vedení pily na řezaném materiálu. Speciální silikonové těsnění s vysokými kluznými schopnostmi chrání převody před vodou a prachem. Akumulátorový motor se silným tahem 22V, s velkou rezervou výkonu, 500 W. Bezpečnostní tlačítkový spínač. Kontrola stavu stroje s ochranou proti přetížení pohonné jednotky proti příliš vysokým proudům, s ochranou proti přehřátí prostřednictvím sledování teploty motoru (NTC), s kontrolou stavu nabití se zobrazením stavu nabití prostřednictvím dvoubarevné zelené/červené LED.

Stabilní, obdélníková vodící tyč

Z masivní, kalené speciální oceli, ve směru zatížení precizně uložená v jehlových ložiskách, během celého řezného pohybu všestranně vedená, pro nepokřivený, rovny řez také při tvrdém nasazení.

Oscilační pohon s ANC

Super stabilní, před vodou a prachem chráněný, bez údržby pracující oscilační pohon k současnému vytvoření řezného a orbitálního pohybu vodící tyče a pilového listu. V jehlových ložiskách všestranně uložený klikový pohon (ANC) snižuje tření, zahřívání a opotřebení. Pro dlouhou životnost, i při vysokém zatížení při extrémním řezání.

Vario Elektronika

Plynulé elektronické řízení počtu zdvihů pro citlivé nařizování a pro správnou volbu počtu zdvihů při řezání podle daného materiálu. Počet zdvihů je plynule řízen prostřednictvím proměnného tlaku na spínač od 0 do 1900 min⁻¹ (spouštěcí spínač).

Agresivní orbitální pohyb

Agresivní orbitální pohyb díky vertikálnímu elipsoidnímu pohybu pilového listu pro silný, rychlý posuv pily, skvělý výhoz třísek a vysokou životnost pilových listů. V jehlových ložiskách pevně uložený orbitální pohyb zaručuje dlouhodobé řezání plné síly, i při extrémním zatížení, např. při řezání ocelových trubek.

Akumulátorový nebo síťový provoz

REMS Li-Ion 22V technologie, viz strana 20–25. Vysoce zatížitelné akumulátory Li-Ion 22V s kapacitou 4,4, 5,0 nebo 9,0 Ah, pro dlouhou dobu chodu. Lehký a výkonný. Akumulátor Li-Ion 22V, 4,4 Ah, 95 Wh pro ca. 66 řezů na ocelové trubce 1", 5,0 Ah, 108 Wh pro ca. 75 řezů na ocelové trubce 1", 9,0 Ah, 194 Wh pro ca. 140 řezů na ocelové trubce 1" na jedno nabití akumulátoru*. Odstupňovaný ukazatel stavu nabití s barevnými LED. Rozsah pracovní teploty – 10 do + 60 °C. Žádný paměťový efekt pro maximální výkon akumulátoru. Rychlonabíječka 100–240V, 90W, 22V nebo 290W, 22V, pro kratší doby nabíjení, jako příslušenství. Zdroj napětí 220–240V, 22V, 40 A na výstupu, pro síťový provoz namísto akumulátoru Li-Ion 22V, jako příslušenství.

Univerzální upínka pilového listu

Pro upnutí všech pilových listů – s jednostrannými nebo oboustrannými úchyty – bez výměny případně přestavení přítláčné upínky pilového listu.

REMS univerzální pilový list

Jen 1 univerzální pilový list REMS (strana 76) pro všechny práce řezání namísto mnoha různých pilových listů. S oboustranným úchytem, k řezání volně z ruky a k řezání s vodícím držákem.

REMS pilové listy

Kompletní sortiment REMS pilových listů k řezání volně z ruky na různé materiály (strana 77).



- Minimální tření a opotřebení
- Značně snížené zahřívání
- Pro extrémně dlouhou životnost i při vysokém zatížení

Kvalitní německý výrobek



Rozsah dodávky

REMS Cat 22 V VE. Akumulátorová univerzální šavlová pila s vario-elektronikou (VE) pro řezání volně z ruky. Pohonná jednotka s uzavřenou rukojetí, s bez údržby pracujícím oscilačním pohonem, chráněným před vodou a prachem, s klikovým pohonem všestranně uloženým v jehlových ložiskách (ANC), s agresivním orbitálním pohybem, silným akumulátorovým motorem 22 V a s bezpečnostním tukacím spínačem. Plynulé elektronické řízení počtu zdvihů (spouštěcí spínač) 0 do 1900 min⁻¹. Kontrola stavu stroje s ochranou proti přetížení, sledování teploty, kontrola stavu nabití. Univerzální upínka pilového listu. Šestihranný klíč. 1 kus REMS univerzální pilový list 150-1,8/2,5. V pevném kufru z ocelového plechu.

Označení	Provedení	Obj.č.	Kč
Set\IP	Bez akumulátoru, bez rychlonabíječky	560054R22	24 280,00
Set	S akumulátorem Li-Ion 22 V, 5,0 Ah, 108 Wh, rychlonabíječkou 100–240 V, 50–60 Hz, 90 W, 22 V	560052R220	36 420,00

Jiná napětí sítě na vyžádání.



Příslušenství

Označení	Obj.č.	Kč
Pilové listy viz strana 76–77.		
Cat 22 V VE pohonný stroj, bez akumulátoru	560010R22	21 100,00
Power-Pack 22 V 5,0 Ah + 5,0 Ah + 90 W, 216 Wh, složený z 2 kusů akumulátoru Li-Ion 22 V, 5,0 Ah, 108 Wh, rychlonabíječky 100–240 V, 50–60 Hz, 90 W, 22 V	571591R220	23 680,00
Akumulátor Li-Ion 22 V, 5,0 Ah, 108 Wh	571581R22	8 960,00
Další akumulátory Li-Ion 22 V/Power-Pack viz strana 20–25		
Rychlonabíječka 100–240 V, 50–60 Hz, 90 W, 22 V	571585R220	5 760,00
Rychlonabíječka 100–240 V, 50–60 Hz, 290 W, 22 V	571587R220	12 400,00
Sít'ový zdroj 220–240 V, 50–60 Hz, 900 W, 22 V, 40 A pro sít'ový provoz namísto akumulátoru Li-Ion 22 V	571578R220	15 530,00
Kufr z ocelového plechu s vložkou	566030R	3 880,00
REMS Lumen 2800 22 V, akumulátorový LED stavební reflektor, viz strana 119.		



Výkonný, robustní, snadno ovladatelný elektrický nástroj s vodícím držákem znásobujícím přenos síly, umožňující snadné, rychlé a kolmé řezání přímo na místě bez použití svěráku. Také pro univerzální řezání volně z ruky. Váží jen 3,0 kg.

Ideální na ocelové trubky a jiné

Mnohé materiály, např. dřevo, dřevo s hřebíky, palety, kov, také nerezavějící ocel, litina, porobeton, sádkartonové desky, pemza, cihly, pálené cihly.

Na těžko obrobitelné materiály, např. nerezavějící ocelové trubky, tvrdé litinové trubky, použijte REMS Tiger SR s elektronickou regulací počtu zdvihů.

REMS Tiger – pila pro instalatéra.

Řeže bez námahy, bleskurychle, kolmo.

Robustní a snadno ovladatelná.

Sílu přenášející vodící držák

O 400 % větší síla při řezání pro sílu šetřící, super rychlé řezání trubek a profilů, např. 2" ocelovou trubku jen za 8 s. Pro montáž a demontáž. Vodící držák s 5-násobným účinkem přenosu síly na páce dovoluje snadné, rychlé, kolmé řezání všude na místě, také volně z ruky bez svěráku. Ideální ovládání, jednoduše a bleskurychle použitelný, jen jedna rukojeť k upínání a řezání. Žádný volně se houpající řetěz. Žádné nebezpečí uskřípnutí omezením úhlu vychýlení. Pro optimální posuv pily s vodícím držákem je výhodná přímá rukojeť stroje.

Sílu přenášející řetězový vodící držák 6"

O 400 % větší síla při řezání pro sílu šetřící, super rychlé řezání trubek Ø 1/8"–6" a jiných profilů, např. 2" ocelovou trubku jen za 8 s. Pro montáž a demontáž. Vodící držák s 5-násobným účinkem přenosu síly na páce dovoluje snadné, rychlé, kolmé řezání všude na místě, také na obzvláště úzkých místech. Upínací řetěz s pevnými řetězovými články, snadno upínatelný díky rychlouzávěru a závitovému vřeten. Pro optimální posuv pily s vodícím držákem je výhodná přímá rukojeť stroje.

Kolmé řezání

Kolmý řez díky vodícímu držáku a REMS speciálnímu pilovému listu. Předpoklad pro odborné opracovávání trubek při jejich instalaci.

Speciální pilový list REMS

Speciální pilový list REMS (strana 76), extra silný, pevný v ohybu a krutu, s oboustranným úchytem, bezpodmínečně nutný k pravouhlému řezání a k rychlé demontáži ocelových trubek s sílu přenášejícím vodícím držákem.

REMS univerzální pilový list

Jen 1 univerzální pilový list REMS (strana 76) pro všechny práce řezání namísto mnoha různých pilových listů. S oboustranným úchytem, k řezání volně z ruky a k řezání s vodícím držákem.

REMS pilové listy

Kompletní sortiment REMS pilových listů k řezání volně z ruky na různé materiály (strana 77).

Univerzální upínka pilového listu

Pro upnutí všech pilových listů – s jednostrannými nebo oboustrannými úchyty – bez výměny případně přestavení přítláčné upínky pilového listu.

Konstrukce

Robustní, vhodná pro použití na stavbách. Úzký, pohodlný tvar. Super lehká, jen 3,0 kg. Použitelná kdekoli. Ergonomicky uzpůsobený přední držák s ochranným pláštěm bezpečně zabráňujícím sklouznutí pro měkké uchopení (Softgrip), pro rezný posuv plný síly. Volitelně s praktickou uzavřenou rukojetí, výhodnou při řezání volně z ruky, nebo s přímou rukojetí, výhodnou při řezání s vodícím držákem. Sklopná opěra k jistějšímu a bezpečnějšímu vedení pily na řezaném materiálu. Speciální silikonové těsnění s vysokými kluznými schopnostmi chrání převody před vodou a prachem. Univerzální motor se silným tahem a velkou rezervou výkonu, 1050 W, příp. 1400 W (REMS Tiger SR). Bezpečnostní tlačítkový spínač. Pohonná jednotka volitelně s pevně nastaveným, ideálním počtem zdvihů, elektronicky řízeným počtem zdvihů (Vario Elektronika) nebo elektronickou regulací počtu zdvihů (Speed-Regulation). Ochrana proti přetížení (REMS Tiger) chrání motor, převody a pilový list. K regulaci použita tachoelektronická regulace otáček (REMS Tiger SR) udržuje předvolený počet zdvihů i při zatížení konstantní a zahrnuje tachogenerátor, regulační elektroniku, omezení náběhového proudu pro jemný náběh, ochranu proti přehřátí prostřednictvím sledování teploty budícího vinutí motoru díky PTC-odporu (Positive Temperature Coefficient) a ochranu zablokování převodů a motoru.

Stabilní, obdélníková vodící tyč

Z masivní speciální oceli, ve směru zatížení precizně uložená v jehlových ložiskách, během celého rezného pohybu všestranně vedená, pro nepokřivený, rovný řez také při tvrdém nasazení s mnohonásobně zvýšeným rezným tlakem, např. při použití sílu převádějícího vodícího držáku. Pro extrémně dlouhou životnost. V uzavřené pohonné skříni běžící vodící tyč, pro bezpečnou práci.

Oscilační pohon s ANC

Super stabilní, před vodou a prachem chráněný, bez údržby pracující oscilační pohon k současnému vytvoření rezného a orbitálního pohybu vodící tyče a pilového listu. V jehlových ložiskách všestranně uložený klikový pohon (ANC) snižuje tření, zahřívání a opotřebení. Pro dlouhou životnost, i při vysokém zatížení při extrémním řezání.

Agresivní orbitální pohyb

Agresivní orbitální pohyb díky vertikálnímu elipsoidnímu pohybu pilového listu pro silný, rychlý posuv pily, skvělý výhoz třísek a vysokou životnost pilových listů. V jehlových ložiskách pevně uložený orbitální pohyb zaručuje dlouhodobé řezání

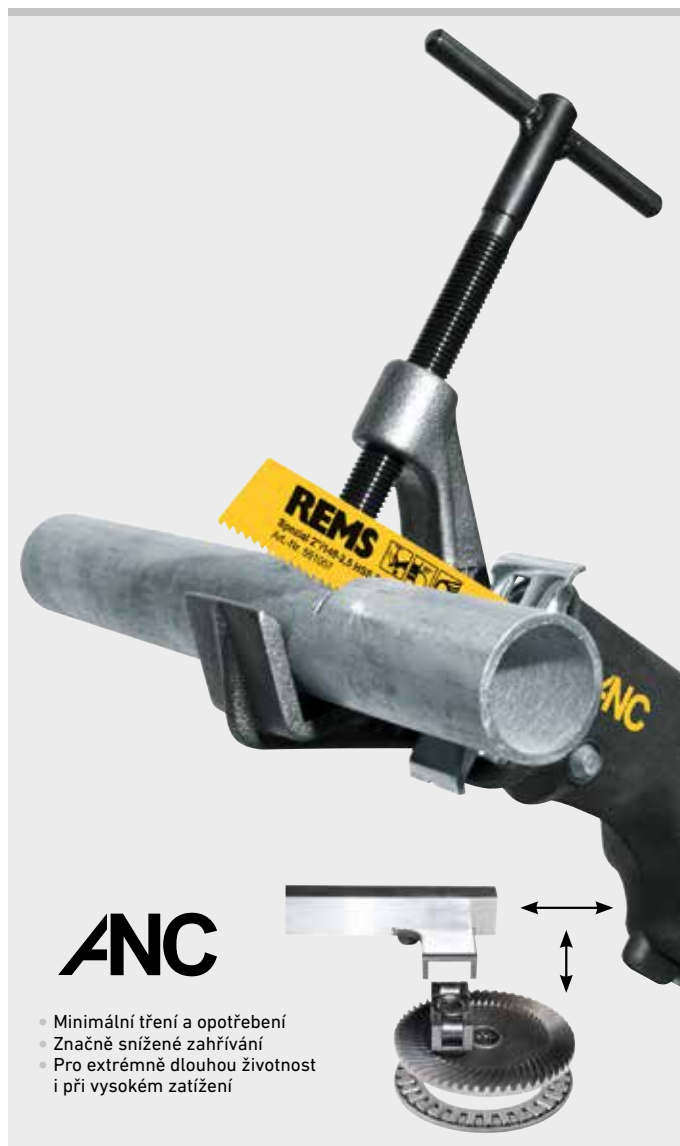

Kvalitní německý výrobek

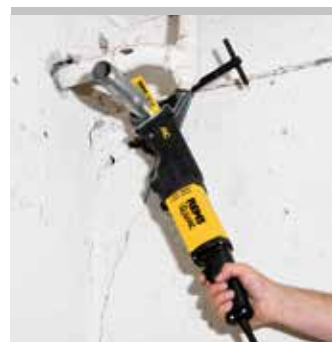
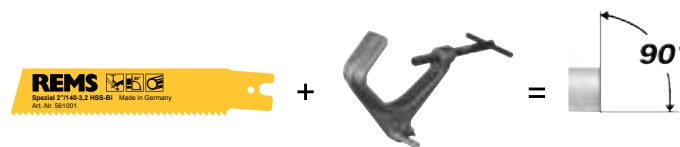

REMS Tiger/VE/SR

Elektrická šavlová pila na trubky

plné síly, i při extrémním zatížení, např. při řezání ocelových trubek. Přepínatelné mechanismy s odpovídající rozmanitostí délek a redukovanou stabilitou systému jsou nevyhovující a nestačí velkému posuvovému tlaku a vysoce zatěžujícímu průběhu pohybu při silném řezání ocelové trubky, obzvláště pokud bude použit silu převádějící vodící držák.

Ideální počet zdvihů (REMS Tiger)

Uměle pevně nastaven. Díky tomu nuceně optimální řezná rychlost k nejvíce možné ochraně motoru a převodů a pro maximální životnost pilových listů. Díky rozsáhlým zkouškám řezání ocelových trubek byl zjištěn a stanoven optimální počet zdvihů 2400 min⁻¹, který ve spojení s agresivním, pevně nastaveným orbitálním pohybem, vodícím držákem a speciálním pilovým listem REMS dovoluje optimální výkon.

Vario Elektronika (REMS Tiger VE)

Plynulé elektronické řízení počtu zdvihů pohonné jednotky k citlivému nařizování a ke správné volbě počtu zdvihů při řezání dle materiálu. Také k ponornému řezání. Počet zdvihů může být plynule řízen proměnným tlakem na bezpečnostní spínač od 0 do 2400 min⁻¹ (akcelerační spínač).

Speed-Regulation (REMS Tiger SR)

Plynulá elektronická regulace počtu zdvihů pohonné jednotky k volbě počtu zdvihů dle materiálu. Ideální k řezání nerezových ocelových trubek, litinových trubek a rozřezávání kotlů, nádrží, van atd. Také k ponornému řezání. Počet zdvihů je přestavovacím kolečkem v rozsahu od 700 do 2200 min⁻¹ plynule nastavitelný.

Rozsah dodávky

REMS Tiger Set. Elektrická šavlová pila na trubky pro snadné, rychlé, pravouhlé řezání s vodícím držákem a pro řezání volně z ruky. Pohonná jednotka s přímou rukojetí, s bez údržby pracujícím oscilačním pohonem, chráněným před vodou a prachem s klikovým pohonem všestranně uloženým v jehlových ložiskách (ANC), agresivním orbitálním pohybem, univerzálním motorem 230 V, 50–60 Hz, 1050 W se silným tahem, bezpečnostním spínačem. Pevně nastavený počet zdvihů 2400 min⁻¹. Ochrana proti přetížení. Univerzální upínka pilového listu. Šestihřanný klíč. Vodící držák 2". 2 kusy REMS speciálních pilových listů 2"/140-3,2. V pevném kufru z ocelového plechu.

	Obj.č.	Kč
	560020R220	21 540,00

Jiná napětí sítě, také 48 V, na vyžádání.

Rozsah dodávky

REMS Tiger VE Set. Elektrická šavlová pila na trubky s Vario Elektronikou (VE) pro snadné, rychlé, pravouhlé řezání s vodícím držákem a pro řezání volně z ruky. Pohonná jednotka s uzavřenou rukojetí, s bez údržby pracujícím oscilačním pohonem, chráněným před vodou a prachem s klikovým pohonem všestranně uloženým v jehlových ložiskách (ANC), agresivním orbitálním pohybem, univerzálním motorem se silným tahem 230 V, 50–60 Hz, 1050 W, bezpečnostním spínačem. Plynulé elektronické řízení počtu zdvihů (spouštěcí spínač) 0 do 2400 min⁻¹. Univerzální upínka pilového listu. Šestihřanný klíč. Vodící držák 2". 2 kusy REMS speciálních pilových listů 2"/140-3,2. V pevném kufru z ocelového plechu.

	Obj.č.	Kč
	560027R220	22 110,00

Jiná napětí sítě na vyžádání.

Rozsah dodávky

REMS Tiger SR Set. Elektrická šavlová pila na trubky se Speed-Regulation (SR) pro snadné, rychlé, pravouhlé řezání s vodícím držákem a pro řezání volně z ruky. Pohonná jednotka s přímou rukojetí, s bez údržby pracujícím, v jehlových ložiskách všestranně uloženým klikovým pohonem, chráněným před vodou a prachem, pevně nastaveným orbitálním pohybem, univerzálním motorem se silným tahem 230 V, 50–60 Hz, 1400 W, bezpečnostním spínačem. Plynulé elektronické řízení počtu zdvihů od 700 do 2200 min⁻¹ s pozvolným rozběhem, tachogenerátor, sledování teploty a ochrana zablokování. Univerzální upínka pilového listu. Šestihřanný klíč. Vodící držák 2". 2 kusy REMS speciálních pilových listů 2"/140-3,2. V pevném kufru z ocelového plechu.

	Obj.č.	Kč
	560026R220	24 140,00

Jiná napětí sítě na vyžádání.

Příslušenství

Označení	Obj.č.	Kč
Tiger pohonný stroj	560000R220	18 500,00
Tiger VE pohonný stroj	560008R220	19 080,00
Tiger SR pohonný stroj	560001R220	21 100,00
Pilové listy viz strana 76–77.		
Vodící držák 2" , pro trubky Ø ½–2"	563000R	4 950,00
Vodící držák 4" , pro trubky Ø 2½–4"	563100R	6 830,00
Vodící držák 6" , pro trubky Ø 5–6"	563200R	7 750,00
Řetězový vodící držák 6" , pro trubky Ø ½–6" a jiné profily	563203R	6 160,00
Dvojitý držák pro řezání a řezání závitů, pro REMS Tiger a REMS Amigo, REMS Amigo 2	543100	7 920,00
Ochranný kryt na vodící držák 2", 4" příp. 6" pro upnutí tenkostěnného materiálu	563008R	605,00
Kufr z ocelového plechu	566051R	2 480,00



Všude,
bez svěráku!



Kvalitní německý výrobek



Info

3,0 kg	1050 W	230 V	n ideal	ANC



3,0 kg	1050 W	230 V	VE	ANC



Info

3,1 kg	1400 W	230 V	SR	ANC



Výkonný, robustní, snadno ovladatelný pneumatický nástroj s vodícím držákem znásobujícím přenos síly, umožňující snadné, rychlé a kolmé řezání přímo na místě bez použití svěráku. Také pro univerzální řezání volně z ruky. Ideální pro řezání v nebezpečném prostředí, např. ve vlhku.

Ideální na ocelové trubky a jiné

Mnohé materiály, např. dřevo, dřevo s hřebíky, palety, kov, také nerezavějící ocel, litina, porobeton, sádkokartonové desky, pemza, cihly, pálené cihly.

Na těžko obrobitelné materiály, např. nerezavějící ocelové trubky, tvrdé litinové trubky, použijte REMS Tiger SR s elektronickou regulací počtu zdvihů.

REMS Tiger pneumatic – Pro řezání v nebezpečném prostředí.

Řeže snadno, bleskově rychle, pravouhle. Sílu přenášejí vodící držák pro o 400 % větší řeznou sílu. Stabilní, obdélníková vodící tyč.

Oscilační pohon s ANC. Agresivní orbitální pohyb pro rychlý posuv pily a vysokou životnost pilových listů. Univerzální upínka pilového listu.

Konstrukce

Robustní, vhodná pro použití na stavbách. Úzký, praktický tvar. Super lehká, váží jen 3,8 kg. Použitelná kdekoli. Ergonomický držák s ochranným pláštěm bezpečně zabraňujícím sklouznutí pro měkké uchopení (Softgrip), pro silný posuv pily při řezání volně z ruky. Sklopná opěra k jistějšímu a bezpečnějšímu vedení pily na řezaném materiálu. Speciální silikonové těsnění s vysokými kluznými schopnostmi chrání převody před vodou a prachem. Motor na stlačený vzduch se silným tahem a velkou rezervou výkonu, 1000 W. Řízení počtu zdvihů (akcelerační spínač) 0 až 1 700 min⁻¹. Provozní tlak 6 bar, spotřeba vzduchu ≤ 1,6 m³/min. Bezpečnostní spínač s blokováním opětovného zapnutí.

Další popis viz. REMS Tiger, strana 70 – 71.



Kvalitní německý výrobek



Info

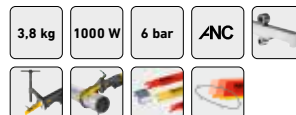

Rozsah dodávky

REMS Tiger pneumatic Set. Pneumatiká šavlová pila na trubky pro snadné, rychlé, pravouhlé řezání s vodícím držákem a volně z ruky. Pohonná jednotka s příomou rukojetí, s oscilačním, bez údržby pracujícím, v jehlových ložiskách všestranně uloženým klikovým pohonem, chráněným před vodou a prachem, agresivním orbitálním pohybem, motorem na stlačený vzduch se silným tahem 1000 W, provozní tlak 6 bar, Bezpečnostní spínač s blokováním opětovného zapnutí. Řízení počtu zdvihů (akcelerační spínač) 0 až 1700 min⁻¹. Hadice na přívod vzduchu, hadice na odvádění vzduchu. Univerzální upínka pilového listu. Šestihranný-klíč. Vodící držák 2". 2 kusy REMS speciálních pilových listů 2"/140-3,2. V pevném kufru z ocelového plechu.

	Obj.č.	Kč
	560022	64 600,00

Příslušenství

Označení	Obj.č.	Kč
Pilové listy viz strana 76 – 77.		
Tiger pneumatic pohonný stroj	560002R	55 500,00
Vodící držák 2" , pro trubky Ø 1/8 – 2"	563000R	4 950,00
Vodící držák 4" , pro trubky Ø 2 1/2 – 4"	563100R	6 830,00
Vodící držák 6" , pro trubky Ø 5 – 6"	563200R	7 750,00
Řetězový vodící držák 6" , pro trubky Ø 1/8 – 6" a jiné profily	563203R	6 160,00
Dvojité držák pro řezání a řezání závitů, pro REMS Tiger a REMS Amigo, REMS Amigo 2	543100	7 920,00
Ochranný kryt na vodící držák 2", 4" příp. 6" pro upnutí tenkostěnného materiálu	563008R	605,00
Kufr z ocelového plechu	566051R	2 480,00





REMS

Spezial 2" (140-3,2 HSS-Bi) Made in Germany
Art.-Nr. 501001

ANC

REMS
22V

REMS
22V

REMS
22V

REMS 22V 9.0

REMS 22V 9.0

REMS

REMS

REMS

REMS

REMS

REMS

REMS

REMS

REMS 22V 9.0

Výkonné, mobilní, snadno ovladatelné akumulátorové nářadí s vodícím držákem znásobujícím přenos síly, umožňující snadné, rychlé a kolmé řezání přímo na místě bez použití svěráku. Také pro univerzální řezání volně z ruky. Váží jen 3,4 kg. Li-Ion 22V technologie. Pro akumulátorový a síťový provoz.

Ideální na ocelové trubky a jiné

Mnohé materiály, např. dřevo, dřevo s hřebíky, palety, kov, také nerezavějící ocel, litina, porobeton, sádkokartonové desky, pemza, cihly, pálené cihly.

REMS Tiger 22V VE – pila pro instalatéra.

Řeže bez námahy, bleskurychle, kolmo. Mobilní, lehká, snadno ovladatelná. Akumulátor Li-Ion 22V, 9,0 Ah, 194 Wh, pro ca. 80 odříznutí ocelové trubky 1" s vodícím držákem nebo ca. 140 odříznutí ocelové trubky 1" bez odřičího držáku na jedno nabití akumulátoru*.

Sílu přenášejí vodící držák

O 400 % větší síla při řezání pro sílu šetrící, super rychlé řezání trubek a profilů, např. 2" ocelovou trubku jen za 8 s. Pro montáž a demontáž. Vodící držák s 5-násobným účinkem přenosu síly na páce dovoluje snadné, rychlé, kolmé řezání všude na místě, také volně z ruky bez svěráku. Ideální ovládání, jednoduše a bleskurychle použitelný, jen jedna rukojeť k upínání a řezání. Žádný volně se houpající řetěz. Žádné nebezpečí uskřipnutí omezením úhlu vychýlení. Pro optimální posuv pily s vodícím držákem je výhodná přímá rukojeť stroje.

Kolmé řezání

Kolmý řez díky vodícímu držáku a REMS speciálnímu pilovému listu. Předpoklad pro odborné opracovávání trubek při jejich instalaci.

Speciální pilový list REMS

Speciální pilový list REMS (strana 76), extra silný, pevný v ohybu a krutu, s oboustranným úchytem, bezpodmínečně nutný k pravouhému řezání a k rychlé demontáži ocelových trubek s sílu přenášejí vodícím držákem.

REMS univerzální pilový list

Jen 1 univerzální pilový list REMS (strana 76) pro všechny práce řezání namísto mnoha různých pilových listů. S oboustranným úchytem, k řezání volně z ruky a k řezání s vodícím držákem.

REMS pilové listy

Kompletní sortiment REMS pilových listů k řezání volně z ruky na různé materiály (strana 77).

Konstrukce

Robustní, vhodná pro použití na stavbách. Mobilní, lehká, snadno ovladatelná. Pohonná jednotka s akumulátorem pouze 3,4 kg. Stíhlá konstrukce. Použitelná kdekoli. Ergonomicky uzpůsobený přední držák s ochranným pláštěm bezpečně zabraňujícím sklouznutí pro měkké uchopení, pro řezný posuv plný síly. Praktická uzavřená rukojeť měkkým úchopem (Softgrip). Sklopná opěra k jistějšímu a bezpečnějšímu vedení pily na řezaném materiálu. Speciální silikonové těsnění s vysokými kluznými schopnostmi chrání převody před vodou a prachem. Akumulátorový motor se silným tahem 22V, s velkou rezervou výkonu, 500 W. Bezpečnostní tlačítkový spínač. Kontrola stavu stroje s ochranou proti přetížení pohonné jednotky proti příliš vysokým proudům, s ochranou proti přehřátí prostřednictvím sledování teploty motoru (NTC), s kontrolou stavu nabití se zobrazením stavu nabití prostřednictvím dvoubarevné zelené/červené LED.

Stabilní, obdélníková vodící tyč

Z masivní speciální oceli, ve směru zatížení precizně uložená v jehlových ložiskách, během celého řezného pohybu všestranně vedená, pro nepokřivený, rovný řez také při tvrdém nasazení s mnohonásobně zvýšeným řezným tlakem, např. při použití síly převádějícího vodícího držáku. Pro extrémně dlouhou životnost. V uzavřené pohonné skříni běžící vodící tyč, pro bezpečnou práci.

Oscilační pohon s ANC

Super stabilní, před vodou a prachem chráněný, bez údržby pracující oscilační pohon k současnému vytvoření řezného a orbitálního pohybu vodící tyče a pilového listu. V jehlových ložiskách všestranně uložený klikový pohon (ANC) snižuje tření, zahřívání a opotřebení. Pro dlouhou životnost, i při vysokém zatížení při extrémním řezání.

Vario Elektronika

Plynulé elektronické řízení počtu zdvihů pro citlivé nařizování a pro správnou volbu počtu zdvihů při řezání podle daného materiálu. Počet zdvihů je plynule řízen prostřednictvím proměnného tlaku na bezp. tlačítkový spínač od 0 do 1900 min⁻¹ (akcelerační spínač).

Agresivní orbitální pohyb

Agresivní orbitální pohyb díky vertikálnímu elipsoidnímu pohybu pilového listu pro silný, rychlý posuv pily, skvělý výhoz třísek a vysokou životnost pilových listů. V jehlových ložiskách pevně uložený orbitální pohyb zaručuje dlouhodobě řezání plné síly, i při extrémním zatížení, např. při řezání ocelových trubek.



Kvalitní německý výrobek



Info

Akumulátorový nebo síťový provoz

REMS Li-Ion 22 V technologie, viz strana 20–25. Vysoce zatížitelné akumulátory Li-Ion 22 V s kapacitou 9,0 Ah, 194 Wh, pro dlouhou dobu chodu. Lehký a výkonný, pro ca. 80 odříznutí ocelové trubky 1" s vodícím držákem nebo ca. 140 odříznutí ocelové trubky 1" bez vodícího držáku na jedno nabití akumulátoru*. Odstupňovaný ukazatel stavu nabití s barevnými LED. Rozsah pracovní teploty – 10 do + 60 °C. Žádný paměťový efekt pro maximální výkon akumulátoru. Rychlonabíječka 100–240 V, 90 W, 22 V nebo 290 W, 22 V, pro kratší doby nabíjení, jako příslušenství. Síťový zdroj 220–240 V, 22 V, 40 A na výstupu, pro síťový provoz namísto akumulátoru Li-Ion 22 V, jako příslušenství.

Univerzální upínka pilového listu

Pro upnutí všech pilových listů – s jednostrannými nebo oboustrannými úchyty – bez výměny případně přestavení přítlačné upínky pilového listu.

Rozsah dodávky

REMS Tiger 22 V VE. Akumulátorová šavlová pila na trubky s Vario-Elektronikou (VE) pro snadné, rychlé, pravouhlé řezání s vodícím držákem nebo volně z ruky. Pohonná jednotka s uzavřenou rukojetí, bezúdržbovým oscilačním pohonem chráněným proti vodě a prachu, klikovým pohonem všestranně uloženým v jehlových ložiscích (ANC), agresivním orbitálním zdvihem, výkonným akumulátorovým motorem 22 V, 500 W, bezpečnostním tlačítkovým spínačem. Plynulé elektronické řízení frekvence zdvihů (akcelerační spínač) 0 až 1900 min⁻¹. Kontrola stavu stroje s ochranou proti přetížení, sledování teploty, kontrola stavu nabití. Univerzální upínka pilového listu. Šestihranný klíč. Vodící držák 2". 2 kusy REMS speciálních pilových listů 2"/140-3,2. V pevném kufru z ocelového plechu.

Označení	Provedení	Obj.č.	Kč
Set/VP	Bez akumulátoru, bez rychlonabíječky	560055R22	25 440,00
Set	S akumulátorem Li-Ion 22 V, 9,0 Ah, 194 Wh, rychlonabíječkou 100–240 V, 50–60 Hz, 90 W, 22 V	560053R220	39 890,00

Jiná napětí sítě na vyžádání.

Příslušenství

Označení	Obj.č.	Kč
Tiger 22 V VE pohonný stroj, bez akumulátoru	560011R22	23 990,00
Pilové listy viz strana 76–77.		
Vodící držák 2" , pro trubky Ø ½–2"	563000R	4 950,00
Power-Pack 22 V 9,0 Ah + 9,0 Ah + 90 W, 388 Wh, složený z 2 kusů akumulátoru Li-Ion 22 V, 9,0 Ah, 194 Wh, rychlonabíječky 100–240 V, 50–60 Hz, 90 W, 22 V	571592R220	29 740,00
Akumulátor Li-Ion 22 V, 9,0 Ah, 194 Wh	571583R22	12 000,00
Další akumulátory Li-Ion 22 V/Power-Packy viz strana 20–25		
Rychlonabíječka 100–240 V, 50–60 Hz, 90 W, 22 V	571585R220	5 760,00
Rychlonabíječka 100–240 V, 50–60 Hz, 290 W, 22 V	571587R220	12 400,00
Síťový zdroj 220–240 V, 50–60 Hz, 900 W, 22 V, 40 A pro síťový provoz namísto akumulátoru Li-Ion 22 V	571578R220	15 530,00
Kufr z ocelového plechu s vložkou	566030R	3 880,00
REMS Lumen 2800 22 V, akumulátorový LED stavební reflektor, viz strana 119.		



REMS speciální pilové listy

Príslušenství pro REMS Tiger/VE/SR, Tiger pneumatic, Tiger 22V VE a jiné výrobky

Speciální pilové listy k pravouhlému řezání pro rychlou demontáž ocelových trubek se silou převádějícím vodícím držákem.

Ocelové trubky

REMS speciální pilové listy – K pravouhlému řezání se silou přenášejším vodícím držákem, pro o 400 % větší řeznou sílu.

Vyvinut speciálně pro REMS Tiger.

Bezpodmínečně nutný pro pravouhlé řezání a pro rychlou demontáž se silou převádějícím vodícím držákem. Tento způsobí mnohonásobný posuvový tlak prostřednictvím 5-násobného sílu přenášejšího účinku páky, pro 400 % násobek řezné síly. Obvyčejný pilový list s jednostranným upnutím je pro tento účel nepoužitelný, protože vlivem tlaku v místě upnutí praská.

Proto je REMS speciální pilový list extra silný, pevný v ohybu a krutu.

S oboustranným úchytem se zvlášť širokou upínací plochou pro přesnou polohu a vysokou stabilitu.

Hrubé, zvlhčené ozubení pro rychlý řez. Mnohonásobně delší životnost.

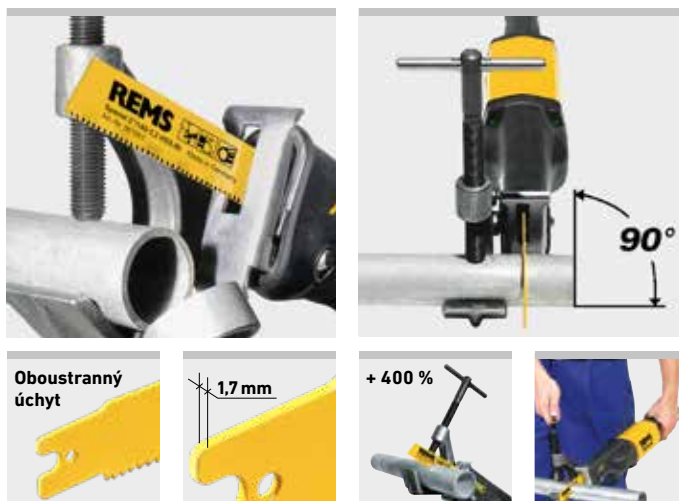

Kvalitní německý výrobek



REMS speciální pilové listy → REMS Tiger, atd.	Ø v coulech/ délka mm	Rozteč zubů mm	Materiál*	Ozubení	Barva			Obj.č.	Kč
REMS speciální pilový list 2"/140-2,5 ocelové trubky ≤ 2"	2"/140	2,5	HSS-Bi		žlutá	5		561007 R05	1 870,00
REMS speciální pilový list 2"/140-3,2 ocelové trubky ≤ 2"	2"/140	3,2	HSS-Bi		žlutá	5		561001 R05	1 740,00
REMS speciální pilový list 4"/200-3,2 ocelové trubky ≤ 4"	4"/200	3,2	HSS-Bi		žlutá	5		561002 R05	2 310,00
REMS speciální pilový list 6"/260-3,2 ocelové trubky ≤ 6"	6"/260	3,2	HSS-Bi		žlutá	5		561008 R05	2 980,00

Na těžko obrábitelné materiály, např. nerezové ocelové trubky, tvrdé litinové trubky, místo REMS speciálního pilového listu použijte jemněji ozubený REMS univerzální pilový list do REMS Tiger SR s elektronickým řízením počtu zdvihů (strana 71).

REMS univerzální pilové listy

Príslušenství pro REMS Cat VE, Tiger/VE/SR, Cat 22V VE a jiné výrobky

Univerzální pilové listy pro řezání volně z ruky a pro řezání se silou převádějícím vodícím držákem. Místo mnoha různých pilových listů.

Mnohé materiály, např. dřevo, dřevo s hřebíky, palety, kov, také nerezavějící ocel, litina, porobeton, sádkkartonové desky, pemza, cihly, pálené cihly.

Vysoce pružný, ideální také k řezání při zdi.

REMS univerzální pilové listy – na všechny řezací práce.

Místo mnoha různých pilových listů pouze jeden univerzální pilový list na všechny řezací práce. Pevný, pružný materiál, také pro řezání u zdi.

S oboustranným úchytem se zvlášť širokou upínací plochou pro přesnou polohu a vysokou stabilitu. Také pro řezání se silou převádějícím vodícím držákem. Pilové listy s jednostranným úchytem nestačí vysokému posuvovému tlaku při řezání s vodícím držákem, zlomí se v místě upnutí.

Střídavě rozvedené ozubení (Combo-ozubení) pro rychlý a klidný řez, v oblasti zubů obzvláště vysoce kalené. Zkosené ozubení. Díky tomu vynikající řezací výkon a zvláště dlouhá životnost.

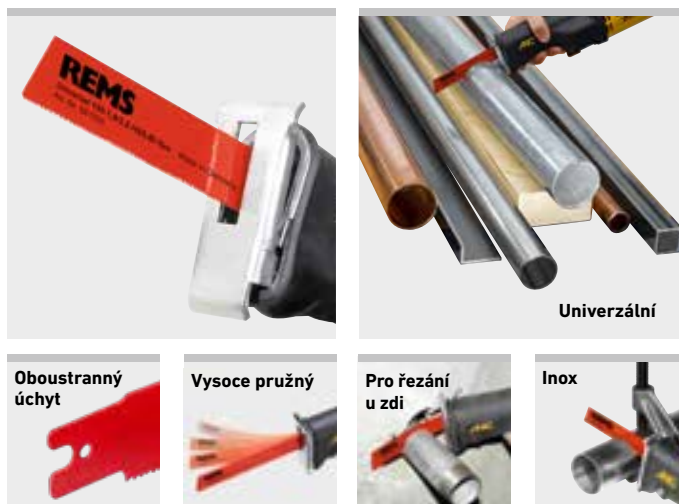

Kvalitní německý výrobek







REMS univerzální pilové listy → REMS Tiger, REMS Cat, atd.	Délka mm	Rozteč zubů mm	Materiál*	Ozubení	Barva			Obj.č.	Kč
REMS univerzální pilový list 100-1,8/2,5 pro všechny práce řezání	100	Combo 1,8/2,5	HSS-Bi flexibilní		červená	5		561006 R05	1 200,00
REMS univerzální pilový list 150-1,8/2,5 pro všechny práce řezání	150	Combo 1,8/2,5	HSS-Bi flexibilní		červená	5		561005 R05	1 720,00
REMS univerzální pilový list 200-1,8/2,5 pro všechny práce řezání	200	Combo 1,8/2,5	HSS-Bi flexibilní		červená	5		561003 R05	2 270,00
REMS univerzální pilový list 300-1,8/2,5 pro všechny práce řezání	300	Combo 1,8/2,5	HSS-Bi flexibilní		červená	5		561004 R05	3 360,00

Také na dřevo s hřebíky, palety. Na těžko obrábitelné materiály, např. nerezové ocelové trubky, tvrdé litinové trubky, nutný nižší počet zdvihů, např. použít REMS Tiger SR s elektronickým řízením počtu zdvihů (strana 71).

Pilové listy k řezání volně z ruky pro různé materiály.





















Střídané rozvedené ozubení (Combo-ozubení) pro rychlý a klidný řez, také při řezání smíšených materiálů (dřevo/kov).

Pružné pilové listy také pro řezání při zdi.

-  Zvlněné ozubení pro klidný řez při malé rozteči zubů.
-  Zkosené ozubení pro agresivní řez při hrubé rozteči zubů.
-  Přímé ozubení pro pilové listy s obzvláště širokými zuby z tvrdokovu.
-  Tvrdokovový granulát na obtížně obrobitelné materiály.















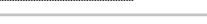

Kvalitní německý výrobek

















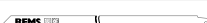

REMS pilové listy na kovy → REMS Puma, REMS Cat, REMS Tiger, atd.	Délka mm	Rozteč zubů mm	Materiál*	Ozubení	Barva			Obj.č.	Kč
REMS pilový list 150-1 plech, kov, také nerezová ocel, ≥ 1,2 mm	150	1	HSS-Bi flexibilní		červená	5		561105R05	772,00
REMS pilový list 200-1 plech, kov, také nerezová ocel, ≥ 1,2 mm	200	1	HSS-Bi flexibilní		červená	5		561106R05	1 020,00
REMS pilový list 90-1,4 , křivkový list Kov, také nerezová ocel, ≥ 1,5 mm	90	1,4	HSS-Bi		červená	5		561107R05	717,00
REMS pilový list 150-1,4 Kov, také nerezová ocel, ≥ 1,5 mm	150	1,4	HSS-Bi flexibilní		červená	5		561104R05	807,00
REMS pilový list 200-1,4 Kov, také nerezová ocel, ≥ 1,5 mm	200	1,4	HSS-Bi flexibilní		červená	5		561108R05	1 020,00
REMS pilový list 100-1,8 Kov, také nerezová ocel, ≥ 2 mm	100	1,8	HSS-Bi flexibilní		červená	5		561101R05	691,00
REMS pilový list 150-1,8 Kov, také nerezová ocel, ≥ 2 mm	150	1,8	HSS-Bi flexibilní		červená	5		561103R05	807,00
REMS pilový list 200-1,8 Kov, také nerezová ocel, ≥ 2 mm	200	1,8	HSS-Bi flexibilní		červená	5		561102R05	1 020,00
REMS pilový list 200-2,5 Kov, také nerezová ocel, ≥ 3 mm	200	2,5	HSS-Bi flexibilní		červená	5		561109R05	1 020,00
REMS pilový list 280-2,5 Kov, také nerezová ocel, ≥ 3 mm	280	2,5	HSS-Bi flexibilní		červená	5		561112R05	1 290,00

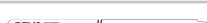
Kvalitní německý výrobek



REMS pilové listy na dřevo a kov → REMS Puma, REMS Cat, REMS Tiger, atd.	Délka mm	Rozteč zubů mm	Materiál*	Ozubení	Barva			Obj.č.	Kč
REMS pilový list 210-1,8/2,5 zakulacený hrot, žádné zaháknutí palety, dřevo, dřevo s hřebíky, kov ≥ 2,5 mm	210	Combo 1,8/2,5	HSS-Bi flexibilní		černá	5		561113R05	1 050,00
REMS pilový list 150-2,5 dřevo, dřevo s hřebíky, palety, kov ≥ 3 mm	150	2,5	HSS-Bi flexibilní		černá	5		561110R05	772,00
REMS pilový list 225-2,5 , extra silný, k demontáži dřevo, dřevo s hřebíky, kov ≥ 3 mm	225	2,5	HSS-Bi		černá	3		561114R03	992,00
REMS pilový list 300-2,5 , extra silný, k demontáži dřevo, dřevo s hřebíky, kov ≥ 3 mm	300	2,5	HSS-Bi		černá	3		561116R03	1 330,00
REMS pilový list 300-4,2 dřevo	300	4,2	WS		černá	5		561111R05	943,00
REMS pilový list 225-3,2/5,0 dřevo, dřevo s hřebíky	225	Combo 3,2/5,0	HSS-Bi flexibilní		černá	5		561117R05	1 180,00
REMS pilový list 290-5,0/6,35 zelené syrové dřevo	290	Combo 5,0/6,35	WS		černá	5		561118R05	1 290,00
REMS pilový list 150-6,35 dřevo	150	6,35	WS		černá	5		561119R05	547,00

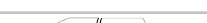

REMS pilové listy pro různé účely → REMS Puma, REMS Cat, REMS Tiger, atd.	Délka mm	Rozteč zubů mm	Materiál*	Ozubení	Barva			Obj.č.	Kč
REMS pilový list 150-4,2 porobeton, sádkokartonové desky	150	4,2	WS		bílá	5		561115R05	677,00
REMS pilový list 225-8,5 porobeton, tvrdé dřevo	225	8,5	HM		bílá	1		561120R01	1 760,00
REMS pilový list 300-8,5 porobeton, tvrdé dřevo	300	8,5	HM		bílá	1		561121R01	2 110,00
REMS pilový list 400-8,5 porobeton, tvrdé dřevo	400	8,5	HM		bílá	1		561122R01	3 040,00
REMS pilový list 235-12 porobeton, pemza, cihla	235	12	HM		bílá	1		561123R01	2 440,00
REMS pilový list 300-12 porobeton, pemza, cihla	300	12	HM		bílá	1		561124R01	2 830,00
REMS pilový list 300-12 , extra vysoký list porobeton, pemza, cihla	300	12	HM		bílá	1		561125R01	3 360,00
REMS pilový list 200 litina aj.	200		HM-G		bílá	2		561126R02	1 010,00



Kompaktní, přenosná kotoučová pila na trubky pro kolmé a rychlé řezání prakticky bez otřepů. Na ocelové trubky z nerezavějící oceli, uhlíkové oceli, měděné trubky systémů s lisovanými tvarovkami aj. Také k dělení tenkostěnných profilů k předstěnové instalaci.

Ocelové trubky z nerezavějící oceli, uhlíkové oceli, měděné trubky a jiné materiály ≤ Ø 76 mm
REMS pilový kotouč Ø 225 mm

REMS Turbo Cu-INOX – prakticky bez otřepů, kolmo, rychle. Řezání téměř bez otřepů díky paralelnímu svěráku. Silný tah, např. Ø 22 mm jen za 4 s. Snadno přenosná.

Ideální pro systémy s lisovanými tvarovkami

Odpovídá požadavkům:

Suché řezání, nedochází proto k poškození O-kroužku mazivem.

Minimum otřepů díky paralelnímu svěráku.

Optimální řezná rychlost zabraňuje deformaci přehřátím materiálu, ze kterého je trubka vyrobena.

Konstrukce

Kompaktní, robustní, vhodná pro použití na stavbách. Malé rozměry. Praktická, snadno přenosná, váží jen 17 kg. Snadné řezání díky výhodnému účinku páky. Rychlá výměna pilového kotouče. Přesné řezání na rozměr. Označení úrovně pilového kotouče na ochranném krytu pilového kotouče. Připojení k pohonu vnějšího-/vnitřního odhrotovače trubek REMS REG 10 – 54 E. Pro pracovní stůl. Podstavec nebo pojízdný podstavec jako příslušenství, pro jednoduchou přepravu, optimální pracovní výšku a stabilní postavení.

Univerzální paralelní svěrák

Robustní, snadno ovladatelný univerzální paralelní svěrák pro řezání téměř bez otřepů. Oba konce trubky zůstávají při řezání pevně sevřeny. Jednoduché, pevné sevření i tenkostěnných trubek pomocí vertikálně nakloněných spodních tažných čelistí. Pro obě strany svěráku pouze jedno stabilní upínací vřeten s dostatečně dimenzovanou upínací pákou pro rovnoměrné, pevné sevření materiálu, dosaženého minimální silou.

Pohon

Robustní, v jehlových a kuličkových ložiskách precizně uložené převody, nevyžadující žádnou údržbu. Osvědčený univerzální motor, 500 W. Se silným tahem, např. nerezovou ocelovou trubku Ø 22 mm za pouhé 4 s. Ideální počet otáček 60 min⁻¹ pro optimální řeznou rychlost a klidné řezání.

REMS pilové kotouče

Německá špičková kvalita. Výkonovým hodnotám REMS Turbo Cu-INOX pro řezání nerezových ocelových trubek přizpůsobený REMS pilový kotouč na kovy HSS 225 x 2 x 32 mm, 220 zubů. Speciálně jemně ozubený, kalený a broušený. Pro lehké a přesné řezání. Dlouhá životnost. REMS pilový kotouč na kovy HSS-E (legovaný kobaltem) 225 x 2 x 32 mm, 220 zubů, pro ještě delší životnost. Speciálně jemně ozubený, kalený a broušený.

Vnější-/Vnitřní odhrotovač trubek

Vnější-/vnitřní odhrotovač trubek REMS REG 10 – 54 E na trubky Ø 10 – 54 mm, Ø 1/2 – 2 1/8", pro elektrický pohon kotoučovou pilou na trubky REMS Turbo Cu-INOX aj., viz strana 107.

Rozsah dodávky

REMS Turbo Cu-INOX Basic. Kotoučová pila na kovy s univerzálním paralelním svěrákem pro rychlé řezání, téměř bez otřepů. Na ocelové trubky z nerezavějící oceli, uhlíkové oceli, měděné trubky systémů s lisovanými tvarovkami aj. Také k dělení tenkostěnných profilů k předstěnové instalaci. Pro REMS pilový kotouč Ø 225 mm. Převody nevyžadující údržbu, osvědčený univerzální motor 230 V, 50–60 Hz, 500 W, bezpečnostní spínač, ochranný kryt pilového kotouče. Počet otáček 60 min⁻¹. Klíč s očkem. Šestihřanný klíč. Bez pilového kotouče. Pro pracovní stůl, podstavec nebo pojízdný podstavec. V kartonu.

	Obj.č.	Kč
	849006R220	38 440,00

Jiná napětí sítě na vyžádání.

Příslušenství

Označení	Obj.č.	Kč
Pilový kotouč na kov HSS speciálně na nerezové ocelové trubky, jemně ozubený, 225 x 2 x 32 mm, 220 zubů.	849703R	6 650,00
Pilový kotouč na kov HSS-E (legováno kobaltem) speciálně na nerezové ocelové trubky, jemně ozubený, 225 x 2 x 32 mm, 220 zubů. Velmi dlouhá životnost.	849706R	9 280,00
REMS REG 10 – 54 E. Vnější-/vnitřní odhrotovač trubek viz strana 107.		
Podstavec	849315R	6 510,00
Podstavec pojízdný	849310R	10 550,00
REMS Jumbo , skládací pracovní stůl s bleskovou příčkou	120200R	13 330,00
REMS Jumbo , skládací pracovní stoly, viz strana 114.		
REMS Herkules , podpěry materiálu, viz strana 115.		



Kvalitní německý výrobek



Info



Kompaktní, mobilní, univerzálně použitelná kotoučová pila na kovy pro instalaci, dílny pracující s kovem a průmysl.

↶	○	□	▭	L	●	■	■
90° ⊕	78	55	70 × 50	50 × 50	40	40	50 × 30
45° ⊕	60	55	60 × 40	50 × 50	40	40	50 × 30

REMS pilový kotouč Ø 225 mm

REMS Turbo K – nejsilnější ve své třídě. Silný tah, např. 2" ocelová trubka jen za 5 s. Snadno přenosná.

Konstrukce

Kompaktní, robustní, vhodná pro použití na stavbách. Malé rozměry. Praktická, snadno přenosná, kompletní váží jen 22 kg. Automatické zařízení na chlazení a mazání. Snadné řezání díky výhodnému účinku páky. Rychlá výměna pilového kotouče. Přesné řezání na rozměr. Pro pracovní stůl. Podstavec nebo pojízdný podstavec jako příslušenství, pro jednoduchou přepravu, optimální pracovní výšku a stabilní postavení.

Univerzální svěrák

Robustní, snadno ovladatelný univerzální svěrák se stabilním upínacím vřetenem a dostatečně dimenzovanou upínací pákou pro snadné, bezpečné sevření materiálu. Sériově s upínacím nastavcem na tenkostěnné trubky. Rychlé nastavení úhlu pokosu pomocí dobře čitelné stupnice a svěrné páky. Jednoduchý, stabilní délkový doraz.

Pohon

Robustní, v jehlových a kulíkových ložiskách precizně uložené převody, nevyžadující žádnou údržbu. Osvědčený univerzální motor, 1200 W. Silný jako medvěd, rychlý tah, např. 2" ocelovou trubku jen za 5 s. Ideální počet otáček 115 min⁻¹ pro rychlé a klidné řezání.

REMS pilové kotouče

Německá špičková kvalita. Výkonovým hodnotám REMS Turbo K přizpůsobený REMS univerzální pilový kotouč na kov HSS 225 × 2 × 32 mm, 120 zubů. Speciálně ozubený, kalený a broušený. Pro lehké a snadné řezání. Pro řezání nerezových ocelových trubek přizpůsobený REMS pilový kotouč na kovy HSS 225 × 2 × 32 mm, 220 zubů. Speciálně jemně ozubený, kalený a broušený. Pro ještě delší životnost REMS pilový kotouč na kovy HSS-E (legovaný kobaltem) 225 × 2 × 32 mm, 220 zubů. Speciálně jemně ozubený, kalený a broušený.

Mazací a chladič oleje

REMS Sanitol a REMS Spezial (strana 53). Velmi vysoké mazací a chladič účinky. Bezpodmínečně nutné pro čistý řez, delší životnost pilových kotoučů a delší životnost stroje.

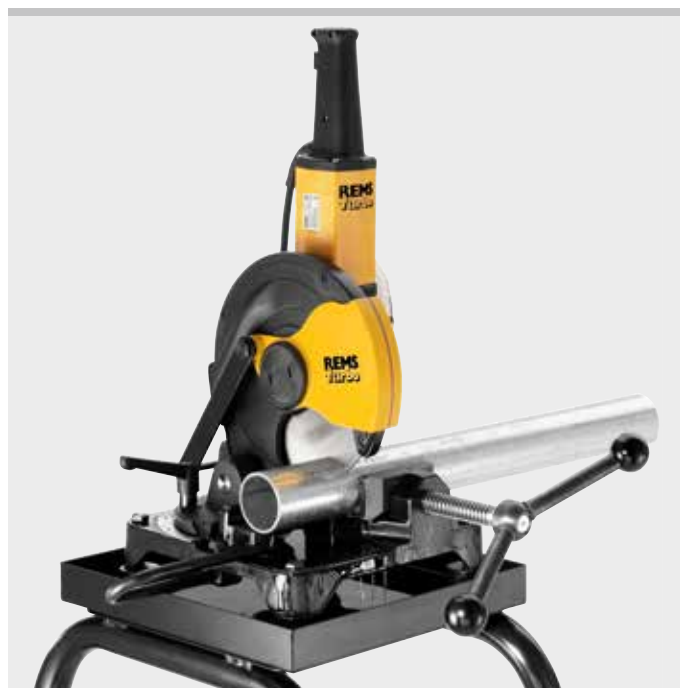

Kvalitní německý výrobek



Info

Rozsah dodávky

REMS Turbo K Basic. Univerzální kotoučová pila na kovy, s automatickým zařízením na mazání a chlazení. Na rovné řezání a řezání na pokos do 45°. Pro REMS pilový kotouč Ø 225 mm. Převody nevyžadující údržbu, osvědčený univerzální motor se silným tahem 230 V, 50–60 Hz, 1200 W, bezpečnostní spínač, ochranný kryt pilového kotouče, délkový doraz. Upínací nastavec na tenkostěnné trubky. Počet otáček 115 min⁻¹. Klíč s očkem. Šestihranný klíč. balení mazacího a chladič oleje REMS Spezial. Bez pilového kotouče. Pro pracovní stůl, podstavec nebo pojízdný podstavec. V kartonu.

	Obj.č.	Kč
	849007R220	48 270,00

Jiná napětí sítě na vyžádání.









Příslušenství

Označení	Obj.č.	Kč
Univerzální pilový kotouč na kov HSS 225 × 2 × 32 mm, 120 zubů	849700R	5 760,00
Pilový kotouč na kov HSS jemně ozubený, 225 × 2 × 32 mm, 220 zubů	849703R	6 650,00
Pilový kotouč na kov HSS-E (legováno kobaltem) jemně ozubený, 225 × 2 × 32 mm, 220 zubů. Velmi dlouhá životnost.	849706R	9 280,00
Elektronická regulace otáček pro řezání těžko obrobitelných materiálů, např. nerezové ocelové trubky, tvrdé litinové trubky. Pevně nastavený, optimální počet otáček.	565051R220	8 360,00
Mazací a chladič oleje viz strana 53.		
Podstavec	849315R	6 510,00
Podstavec pojízdný	849310R	10 550,00
REMS Jumbo , skládací pracovní stoly, viz strana 114.		
REMS Herkules , podpěry materiálu, viz strana 115.		





Odřezávání Srážení hran Odhrotování Kalibrování

	Řezák na trubky	82
	Řezná kolečka	89
	Elektrický řezák trubek Akumulátorový řezák trubek	90
	Stroje na dělení trubek	92
	Nůžky na trubky	98
	Přístroj na dělení trubek a srážení hran	102
	Odhrotač	105
	Nástroje ke kalibraci a vnějšímu/vnitřnímu odhrotování trubek	108

Robustní kvalitní nástroje na dělení trubek.
Pro vysoké nároky a dlouhou životnost.

Ocelové trubky \varnothing 1/8–4", \varnothing 10–115 mm

REMS RAS St – kvalitní řezák na trubky

Stabilní rameno z kované oceli.

Stabilní vřeteno, dlouhé vedení vřetena a kalené opěrné válečky zajišťují precizní vedení na trubce a dlouhou životnost.

Ergonomický, široce dimenzovaný držák umožňuje silné nastavení vřetena.

Široké, precizní uložení řezného kolečka na kaleném čepu, zajištěnému proti otáčení, zaručuje kolmý řez.

Speciálně kalené řezné kolečko z osvědčené, velmi pevné REMS oceli na závitově řezné čelisti zaručuje dlouhou životnost. Řezné kolečko je díky omezení přestavovacího pohybu chráněno před kontaktem s opěrnými válečky.

Pouze 1 řezné kolečko na trubky \varnothing 1/8–4" (10–115 mm), tloušťka stěny $s \leq 8$ mm, vhodné do obou řezáků na trubky. Řezné kolečko na trubky \varnothing 1–4" do tloušťky stěny $s \leq 12,5$ mm jako příslušenství.



Německé kvalitní výrobky



Info

Rozsah dodávky

REMS RAS St. Řezák na trubky pro ocelové trubky. S řezným kolečkem.
V kartonu.

Označení	Trubka \varnothing palce/mm	Tloušťka stěny $s \leq$ mm	Obj.č.	Kč
St 1/8–2"	1/8–2" 0–60	8	113000R	6 830,00
St 1 1/4–4"	1 1/4–4" 30–115	8	113100R	12 400,00

Příslušenství

Označení	$s \leq$ mm	Obj.č.	Kč
Řezné kolečko St 1/8–4", s 8 pro REMS RAS St 1/8–2" a St 1 1/4–4"	8	341614R	466,00
Řezné kolečko St 1–4", s 12 pro REMS RAS St 1 1/4–4"	12,5	381622R	1 070,00



Kvalitní nástroje na dělení trubek, splňující nejvyšší nároky. Zvláště vhodné také na nerezové ocelové trubky.

Měděné trubky, tenkostěnné nerezové ocelové trubky, tenkostěnné ocelové, hliníkové a mosazné trubky

Ø 3 – 120 mm
Ø 1/8 – 4"

REMS RAS Cu-INOX – pro obtížně přístupná místa.

Malý, praktický, určený speciálně na těžko přístupná místa.

Stabilní konstrukce a kalené opěrné válečky pro přesné vedení na trubce a dlouhou životnost. Velké otočné kovové kolečko pro lehké nastavení a řezání.

Široké, precizní uložení řezného kolečka na kaleném čepu, zajištěnému proti otáčení, zaručuje kolmý řez.

Speciálně kalené řezné kolečko z osvědčené, velmi pevné REMS oceli na závitorezné čelisti zaručuje dlouhou životnost. Rychlá výměna řezného kolečka bez použití nářadí díky ose řezného kolečka s kuličkovým zajištěním. Řezné kolečko je díky omezení přestavovacího pohybu chráněno před kontaktem s opěrnými válečky.

REMS RAS Cu-INOX 3–28 S Mini s v jehlových ložiscích uloženým řezným kolečkem a v jehlových ložiscích uloženými opěrnými válečky pro obzvláště snadné řezání.



Rozsah dodávky

REMS RAS Cu-INOX. Řezák na měděné, tenkostěnné nerezové ocelové, tenkostěnné ocelové, hliníkové a mosazné trubky. S řezným kolečkem. V blistrovém balení.

Označení	Trubka Ø mm/palce	Tloušťka stěny s ≤ mm	Obj.č.	Kč
Cu-INOX 3–16	3–16 1/8–5/8"	4	113200R	856,00
Cu-INOX 3–25	3–25 1/8–1"	4	113230R	1 040,00
Cu-INOX 3–28 S Mini uložený v jehlových ložiscích	3–28 1/8–1 1/8"	4	113240R	1 190,00
Cu-INOX 3–28 S Mini nadelgelagert	3–28 1/8–1 1/8"	4	113241R	1 670,00



REMS RAS Cu-INOX – kompaktní s teleskopickým vřetenem.

Teleskopické vřetenem. Lehké, rychlé přenastavení v obou směrech.

Kompaktní konstrukce pro tvrdé nasazení.

Stabilní teleskopické vřetenem, dlouhé vedení vřetenem a 4 speciálně kalené opěrné válečky, což umožňuje přesné vedení na trubce, lehké nastavení, snadné řezání a precizní, kolmý řez

Ergonomický praktický otočný držák z kovu pro snadnou práci a dlouhou životnost.

Speciálně kalené řezné kolečko z osvědčené, velmi pevné REMS oceli na závitorezné čelisti zajišťuje dlouhou životnost. Rychlá výměna řezného kolečka bez použití nářadí díky ose řezného kolečka s kuličkovým zajištěním. Řezné kolečko je díky omezení přestavovacího pohybu chráněno před kontaktem s opěrnými válečky.

REMS RAS Cu-INOX 3–35 S s řezným kolečkem a protitlačnými válci uloženými v jehlových ložiscích pro mimořádně snadné řezání.

Integrovaný odhrotovač trubek, otočně uložený, přizpůsobuje se odhrotované hraně obrobku.

Speciálně tvrzená a speciálně broušená univerzální odhrotovací čepel zaručuje snadné odhrotování a extrémně dlouhou životnost.

Rychlá a jednoduchá výměna čepelí.

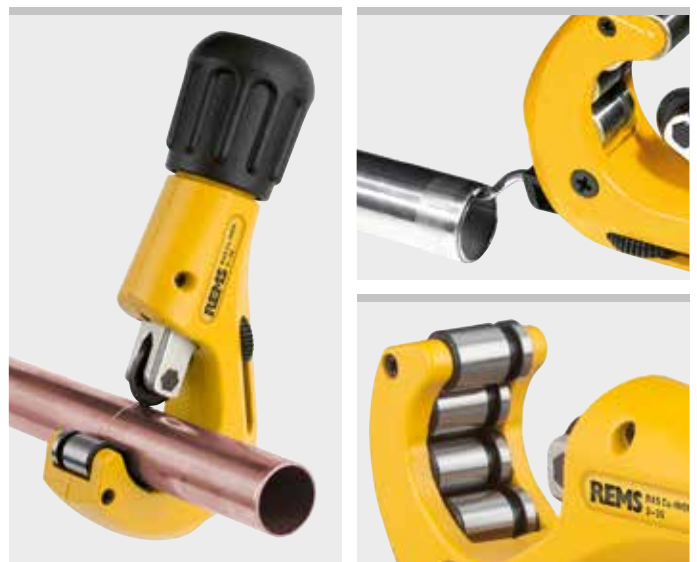

Rozsah dodávky

REMS RAS Cu-INOX. Řezák trubek na měděné trubky, tenkostěnné nerezavějící ocelové trubky, tenkostěnné ocelové, hliníkové, mosazné trubky, s integrovaným odhrotovačem. S řezným kolečkem. V blistrovém balení.

Označení	Trubka Ø mm/palce	Tloušťka stěny s ≤ mm	Obj.č.	Kč
Cu-INOX 3–35	3–35 1/8–1 3/8"	4	113350R	1 820,00
Cu-INOX 3–35 S uložený v jehlových ložiscích	3–35 1/8–1 3/8"	4	113351R	2 400,00
Cu-INOX 3–42	3–42 1/8–1 3/4"	4	113330R	2 300,00



REMS RAS Cu-INOX – kvalitní řezák trubek.

Robustní, stabilní konstrukce pro tvrdé nasazení.

Velmi stabilní vřeteno, dlouhé vedení vřetena a speciálně kalené opěrné válečky, což umožňuje přesné vedení na trubce, lehké nastavení, snadné řezání a precizní, kolmý řez.

Ergonomický praktický otočný držák z kovu pro snadnou práci a dlouhou životnost.

Speciálně kalené řezné kolečko z osvědčené, velmi pevné REMS oceli na závitové čelisti zaručuje dlouhou životnost.

Řezné kolečko je díky omezení přestavovacího pohybu chráněno před kontaktem s opěrnými kolečky.

REMS RAS Cu-INOX 8–64 S a REMS RAS Cu-INOX 8–42 S s řezným kolečkem a protitlačnými válci uloženými v jehlových ložiscích pro mimořádně snadné řezání. Rychlopřestavení nastavovacího vřetena v obou směrech.

Pouze jedno řezné kolečko pro pracovní oblast \varnothing 3–120 mm.



Info

Rozsah dodávky

REMS RAS Cu-INOX. Řezák na měděné, tenkostěnné nerezové ocelové, tenkostěnné ocelové, hliníkové a mosazné trubky. S řezným kolečkem. V blistrovém balení/v kartonu.

Označení	Trubka \varnothing mm/palce	Tloušťka stěny s \leq mm	Obj.č.	Kč
Cu-INOX 3–28	3–28 1/8 – 1 1/8"	4	113300R	1 010,00
Cu-INOX 6–42	6–42 1/4 – 1 5/8"	4	113380R	4 770,00
Cu-INOX 8–42 S uložený v jehlových ložiscích, s rychlopřestavením	8–42 3/8 – 1 5/8"	4	113385R	4 920,00
Cu-INOX 6–64	6–64 1/4 – 2 1/2"	4	113400R	5 580,00
Cu-INOX 8–64 S uložený v jehlových ložiscích, s rychlopřestavením	8–64 3/8 – 2 1/2"	4	113401R	6 190,00
Cu-INOX 64–120	64–120 2 1/2 – 4"	4	113500R	8 070,00

Příslušenství

Označení	Tloušťka stěny s \leq mm	Obj.č.	Kč
Řezné kolečko Cu-INOX 3–120, s 4	4	113210R	362,00
Řezné kolečko Cu-INOX 3–120 S, s 4 uložené v jehlových ložiscích	4	113213R	633,00
Univerzální odhrotovací čepel, broušená		113360	237,00



International Design Award



Německé kvalitní výrobky



Kvalitní nástroje na dělení trubek, vyhovující nejvyšším nárokům.

Měděné trubky Ø 3 – 64 mm
Ø 1/8 – 2 1/2"

REMS RAS Cu – pro obtížně přístupná místa.

Malý, praktický, určený speciálně na těžko přístupná místa.

Stabilní konstrukce a kalené opěrné válečky pro přesné vedení na trubce a dlouhou životnost. Velké otočné kovové kolečko pro lehké nastavení a řezání.

Široké, precizní uložení řezného kolečka na kaleném čepu, zajištěnému proti otáčení, zaručuje kolmý řez.

Speciálně kalené řezné kolečko z osvědčené, velmi pevné REMS oceli na závitorezné čelisti zaručuje dlouhou životnost. Rychlá výměna řezného kolečka bez použití nářadí díky ose řezného kolečka s kuličkovým zajištěním. Řezné kolečko je díky omezení přestavovacího pohybu chráněno před kontaktem s opěrnými válečky.

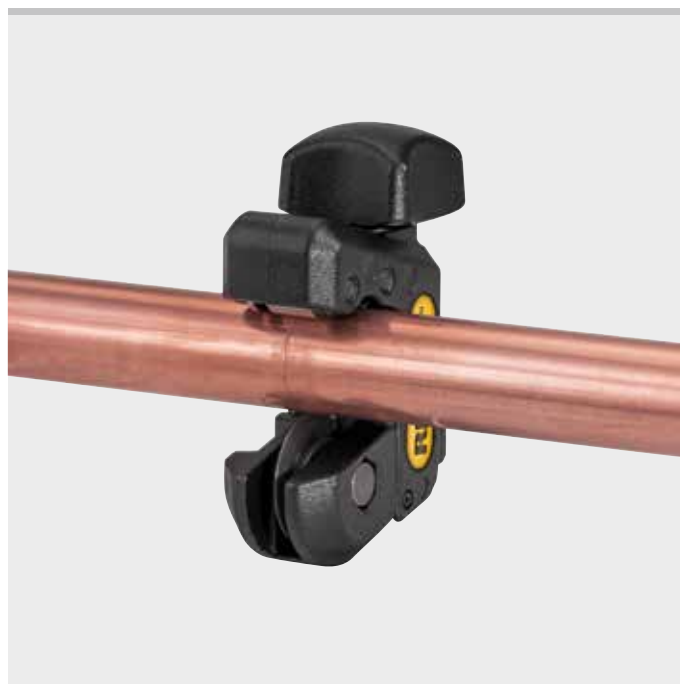

Info



Rozsah dodávky

REMS RAS Cu. Řezák na měděné trubky. S řezným kolečkem. V blistrovém balení.

Označení	Trubka Ø mm/palce	Tloušťka stěny s ≤ mm	Obj.č.	Kč
Cu 3 – 16	3 – 16 1/8 – 5/8"	3	113250R	856,00
Cu 3 – 25	3 – 25 1/8 – 1"	3	113255R	1 040,00
Cu 3 – 28	3 – 28 1/8 – 1 1/8"	3	113260R	1 190,00

REMS RAS Cu – kompakty s teleskopickým vřetenem.

Teleskopické vřetenem. Lehké, snadné nastavení v obou směrech.

Kompaktní konstrukce pro tvrdé nasazení.

Stabilní teleskopické vřetenem, dlouhé vedení vřetenem a 4 speciálně kalené opěrné válečky, což umožňuje přesné vedení na trubce, lehké nastavení, snadné řezání a precizní, kolmý řez.

Ergonomický, praktický otočný držák z kovu pro snadnou práci a dlouhou životnost.

Speciálně kalené řezné kolečko z osvědčené, velmi pevné REMS oceli na závitorezné čelisti zajišťuje dlouhou životnost. Rychlá výměna řezného kolečka bez použití nářadí díky ose řezného kolečka s kuličkovým zajištěním. Řezné kolečko je díky omezení přestavovacího pohybu chráněno před kontaktem s opěrnými válečky.

Integrovaný odhrotovač trubek, otočně uložený, přizpůsobuje se odhrotovávané hraně obrobku.

Speciálně tvrzená a speciálně broušená univerzální odhrotovací čepel zaručuje snadné odhrotování a extrémně dlouhou životnost.

Rychlá a jednoduchá výměna čepelí.

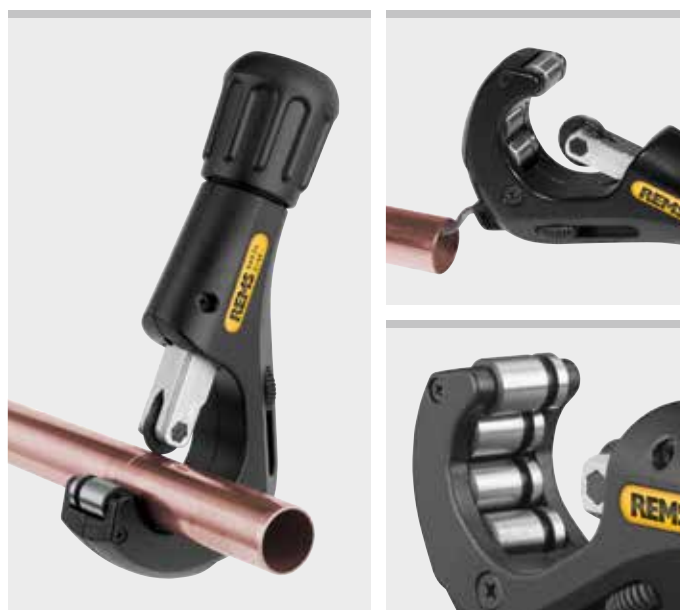

Rozsah dodávky

REMS RAS Cu. Řezák trubek na měděné trubky, s integrovaným odhrotovačem trubek. S řezným kolečkem. V blistrovém balení.

Označení	Trubka Ø mm/palce	Tloušťka stěny s ≤ mm	Obj.č.	Kč
Cu 3 – 35	3 – 35 1/8 – 1 3/8"	3	113340R	1 740,00
Cu 3 – 42	3 – 42 1/8 – 1 3/4"	3	113320R	2 090,00



REMS RAS Cu – kvalitní řezák trubek. S rychlopřestavením.

Stabilní, dobře se uchopující konstrukce ve formě „U“.

Velmi stabilní vřeteno, dlouhé vedení vřetena a speciálně kalené opěrné válečky, což umožňuje přesné vedení na trubce, snadné nastavení, snadné řezání a precizní, kolmý řez.

Ergonomický, praktický otočný držák z kovu pro snadnou práci a dlouhou životnost.

Rychlé přestavení nastavovacího vřetena v obou směrech.

Speciálně kalené řezné kolečko z osvědčené, velmi pevné REMS oceli na závitově řezné čelisti zaručuje dlouhou životnost.

Řezné kolečko je díky omezení přestavovacího pohybu chráněno před kontaktem s opěrnými válečky.

Pouze 1 řezné kolečko pro pracovní oblast Ø 3–120 mm.



Německé kvalitní výrobky

International Design Award



Rozsah dodávky

REMS RAS Cu. Řezák na měděné trubky. S řezným kolečkem. V blistrovém balení/v kartonu.

Označení	Trubka Ø mm/palce	Tloušťka stěny s ≤ mm	Obj.č.	Kč
Cu 8–42 s rychlopřestavením	8–42 3/8–1 5/8"	3	113370R	4 660,00
Cu 8–64 s rychlopřestavením	8–64 3/8–2 1/2"	3	113410R	5 580,00

Příslušenství

Označení	Tloušťka stěny s ≤ mm	Obj.č.	Kč
Řezné kolečko Cu 3–120, s 3	3	113225R	362,00
Univerzální odhrotovací čepel, broušená		113360	237,00



REMS RAS P

Řezák na trubky

REMS RAS P – kompaktní s teleskopickým vřetеноm.

Teleskopické vřeteno. Lehké, rychlé přenastavení v obou směrech.

Kompaktní konstrukce pro tvrdé nasazení.

Stabilní teleskopické vřeteno, dlouhé vedení vřetena a 4 speciálně kalené opěrné válečky, což umožňuje přesné vedení na trubce, lehké nastavení, snadné řezání a precizní, kolmý řez.

Ergonomický praktický otočný držák z kovu pro snadnou práci a dlouhou životnost.

Speciálně kalené řezné kolečko z osvědčené, velmi pevné REMS oceli na závitově řezné čelisti zajišťuje dlouhou životnost. Rychlá výměna řezného kolečka bez použití náradí díky ose řezného kolečka s kuličkovým zajištěním. Řezné kolečko je díky omezení přestavovacího pohybu chráněno před kontaktem s opěrnými válečky.

Integrovaný odhrotovač trubek, otočně uložený, přizpůsobuje se odhrotovávané hraně obrobku.

Speciálně tvrzená a speciálně broušená univerzální odhrotovací čepel zaručuje snadné odhrotování a extrémně dlouhou životnost.

Rychlá a jednoduchá výměna čepelí.

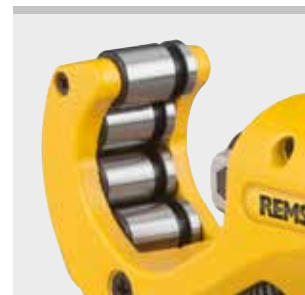

Rozsah dodávky

REMS RAS P. Řezák na plastové trubky a trubky vrstvené, s integrovaným odhrotovačem. S řezným kolečkem. V blistrovém balení.

Označení	Trubka Ø mm/palce	Tloušťka stěny s ≤ mm	Obj.č.	Kč
P 10–32 T	10–32 1/2–1 3/8"	4,5	290001R	1 740,00
P 10–40 T	10–40 1/2–1 5/8"	4,5	290002R	2 090,00



Kvalitní nástroje na dělení trubek, vyhovující nejvyšším nárokům. S rychlopřestavením.

Trubky z plastu, vrstvené trubky \varnothing 10–315 mm
 \varnothing ½–12"

REMS RAS P – kvalitní řezák trubek. S rychlopřestavením.

Stabilní, dobře se uchopující konstrukce ve formě „U“.

Velmi stabilní vřeteno, dlouhé vedení vřetena a speciálně kalené opěrné válečky, což umožňuje přesné vedení na trubce, snadné nastavení, snadné řezání a precizní, kolmý řez.

Ergonomický, praktický otočný držák z kovu pro snadnou práci a dlouhou životnost.

Rychlé přestavení nastavovacího vřetena v obou směrech.

Speciálně kalené řezné kolečko z osvědčené, velmi pevné REMS oceli na závito-řezné čelisti zaručuje dlouhou životnost.

Řezné kolečko je díky omezení přestavovacího pohybu chráněno před kontaktem s opěrnými válečky.

Řezná kolečka na různé tloušťky stěn (s).

REMS RAS P 50–125 s integrovaným odhrotovačem trubek, otočně uloženým, přizpůsobujícím se odhrotované hraně obrobku. Speciálně tvrzená a speciálně broušená univerzální odhrotovací čepel zaručuje snadné odhrotování a extrémně dlouhou životnost. Rychlá a jednoduchá výměna čepelí. Dodatečný vodící váleček, nastavitelný, k dělení trubek \varnothing 110 mm nebo \varnothing 125 mm. Rychlá výměna řezného kolečka bez použití nářadí díky ose řezného kolečka s kulíčkovým zajištěním.



*Německé kvalitní výrobky



Info

International Design Award

P 50–110, s11
P 50–110, s16
P 50–110, s19

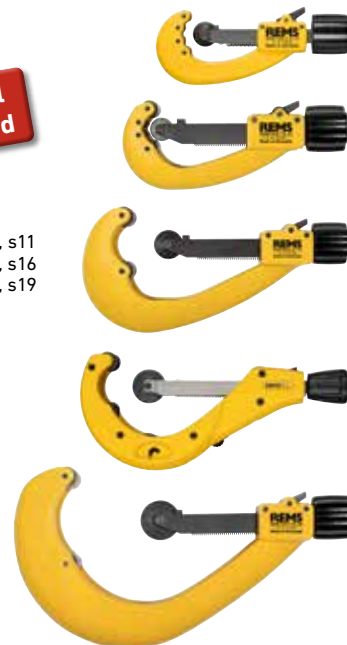

Rozsah dodávky

REMS RAS P. Řezák na plastové trubky a trubky vrstvené. S řezným kolečkem. V blistrovém balení/v kartonu.

Označení	Trubka \varnothing mm/palce	Tloušťka stěny s ≤ mm	Obj.č.	Kč
P 10–40* s rychlopřestavením	10–40 ½–1½"	7	290050R	4 600,00
P 10–63* s rychlopřestavením	10–63 ½–2"	7	290000R	5 900,00
P 50–110,* s11 s rychlopřestavením	50–110 2–4"	11	290100R	7 030,00
P 50–110,* s16 s rychlopřestavením	50–110 2–4"	16	290100R-S16	7 170,00
P 50–110,* s19 s rychlopřestavením	50–90 2–3"	19	290100R-S19	7 690,00
P 50–125, s16 s rychlopřestavením	50–125 2–5"	16	290500R-S16	7 260,00
P 110–160* s rychlopřestavením	110–160 4–6"	16	290200R	8 650,00

REMS RAS P – dělení do \varnothing 315 mm, s ≤ 19 mm.

Rychlé, výhodné dělení velkých trubek. Rychlopřestavení. Oddělené ustředění trubky pro kolmý řez.

Stabilní konstrukce, rameno ve tvaru dvojitého T.

Řezná kolečka na různé tloušťky stěn (s).

Rozsah dodávky

REMS RAS P. Řezák na trubky z plastů a trubky vrstvené. S řezným kolečkem a náhradním řezným kolečkem. V pevném kufru z ocelového plechu.

Označení	Trubka \varnothing mm/palce	Tloušťka stěny s ≤ mm	Obj.č.	Kč
P 180–315 s rychlopřestavením	180–315 7–12"	16	290300	51 450,00

Příslušenství

Označení	s ≤ mm	Obj.č.	Kč
Řezné kolečko P 10–40, s 4,5 pro REMS RAS P 10–32 T, 10–40 T	4,5	290023R	584,00
Řezné kolečko P 10–63, s 7 pro REMS RAS P 10–40, 10–63	7	290016R	584,00
Řezné kolečko P 50–315, s 11 pro REMS RAS P 50–110, 50–125, 110–160, 180–315	11	290116R	709,00
Řezné kolečko P 50–315, s 16 pro REMS RAS P 50–110, 50–125, 110–160, 180–315	16	290216R	847,00
Řezné kolečko P 50–315, s 19 pro REMS RAS P 50–110, 50–125, 110–160, 180–315	19	290316R	1 370,00



REMS RAS P/SW 45/L

Řezák na trubky/rozřezávač trubek

Robustní kvalitní nástroj se dvěma řezacími systémy na dělení a podélné rozřezávání ochranných vlnovcových trubek z plastu.

Dělení	$\varnothing \leq 45 \text{ mm}$ $\varnothing \leq 1\frac{3}{4}''$
Podélné rozřezávání	ID $\geq \varnothing 14 \text{ mm}$

REMS RAS P/SW 45/L – dělení a podélné rozřezávání ochranných vlnovcových trubek z plastu.

Stabilní provedení z hořčíku, obzvláště lehké.

Speciálně kalené a speciálně broušené čepel pro dělení a podélné rozřezávání. Kvalitní německý výrobek.

Čtyřbřité klínové čepel s řezným úhlem 90°, lze 4krát otočit o 90° pro čtyřnásobnou životnost. Kolmé řezání bez otřepů díky podpěře trubek s hřídelovým vedením.

Automatický přítlak při dělení.

Omezení hloubky řezu řezných nástrojů při dělení zabraňuje poškození vnitřku trubky.



Info

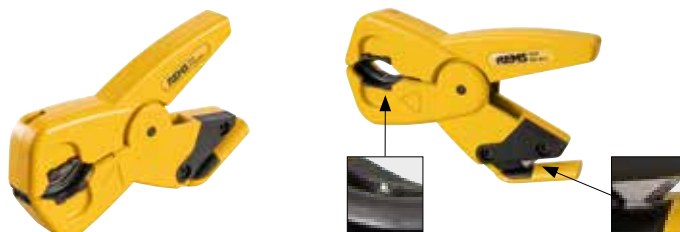

Rozsah dodávky

REMS RAS P/SW 45/L. Řezák na trubky / rozřezávač trubek pro ochranné vlnovcové trubky z plastu. Se 3 čepelími. V blistrovém balení.

Trubka \varnothing mm/palce	Obj.č.	Kč
$\leq 45 \text{ mm} / \leq 1\frac{3}{4}''$	113480R	1 710,00

Příslušenství

Označení	Obj.č.	Kč
Čepel P/SW 45/L, sada 3 kusů, pro REMS RAS P/SW 45/L	113481R	852,00

REMS RAS W INOX

Řezák na trubky

Vysoce zatížitelný kvalitní nástroj pro dělení trubek.

Vlnovcové kovové hadice (vlnovcové trubky) z nerezavějící oceli, i opláštěné DN 10 – 32 (40)
 $\frac{3}{8} - 1\frac{1}{2}'' (2'')$

REMS RAS W INOX 10–32/40 S – kvalitní řezák na trubky speciálně pro dělení vlnovcových kovových hadic (vlnovcových trubek) z nerezavějící oceli.

Kompaktní konstrukce pro tvrdé nasazení.

Lehký posuv, lehké řezání a přesný kolmý řez.

Stabilní teleskopické vřeteno, dlouhé vedení vřetena, řezné kolečko uložené v jehlových ložiscích a 2 speciálně kalené protitlačné válce uložené v jehlových ložiscích. Na každé straně 3 vodící válečky z vysokomolekulárního plastu, trojúhelníkově uspořádané, pro rovné vedení vlnovcové kovové hadice (vlnovcové trubky) při dělení.

Praktická, ergonomická otočná rukojeť.

Speciálně kalené řezné kolečko z osvědčené, velmi pevné REMS oceli na závitorezné čelisti zaručuje dlouhou životnost. Řezné kolečko je díky omezení přestavovacího pohybu chráněno před kontaktem s opěrnými válečky.



Např.
Armaflex,
BANIDES,
Boagaz,
Chuchu Decayeux,
Clesse,
Eurotis,
FlexiPipe,
Gastite,
Gurtner

Německé kvalitní výrobky



Info



Rozsah dodávky

REMS RAS W INOX 10–32/40 S. Řezák na trubky pro vlnovcové kovové hadice (vlnovcové trubky) z nerezavějící oceli, i opláštěné. Protitlačné válce uložené v jehlových ložiscích. S řezným kolečkem, uloženými v jehlových ložiscích. V blistrovém balení.

Trubka	Obj.č.	Kč
DN 10 – 32 (40) / $\frac{3}{8} - 1\frac{1}{2}'' (2'')$	113450R	6 510,00

Příslušenství

Označení	Obj.č.	Kč
Řezné kolečko W INOX 10–32/40 S, uložené v jehlových ložiscích	113461R	356,00



Speciálně kalená řezná kolečka z osvědčené, velmi pevné REMS oceli na závitorežné čelisti zajišťují dlouhou životnost. Německé kvalitní výrobky.

Řezná kolečka REMS pasují také do vhodných řezáků na trubky jiných výrobců, viz tabulka s rozměrovými údaji.

Řezné kolečko REMS	Materiál	Tloušťka stěny	Vhodné pro	Pracovní rozsah Ø	Obj.č.	Kč
St ½–4", s 8	Ocelové trubky	s ≤ 8 mm	REMS RAS St ½–2" REMS RAS St 1¼–4"	½–2" 1¼–4"	341614 R	466,00
St 1–4", s 12	Ocelové trubky	s ≤ 12,5 mm	REMS RAS St 1¼–4"	1¼–4"	381622 R	1 070,00
Cu-INOX 3–120, s 4	Měděné trubky, nerezové ocelové trubky	s ≤ 4 mm	REMS RAS Cu-INOX 3–16 REMS RAS Cu-INOX 3–28 REMS RAS Cu-INOX 3–35 REMS RAS Cu-INOX 3–42 REMS RAS Cu-INOX 6–42 REMS RAS Cu-INOX 6–64 REMS RAS Cu-INOX 64–120 REMS RAS Cu 3–35 REMS RAS Cu 3–42	3–16 mm 3–28 mm 3–35 mm 3–42 mm 6–42 mm 6–64 mm 64–120 mm 3–35 mm 3–42 mm	113210 R	362,00
Cu-INOX 3–120 S, s 4, uložené v jehlových ložiscích	Měděné trubky, nerezové ocelové trubky	s ≤ 4 mm	REMS RAS Cu-INOX 3–28 S REMS RAS Cu-INOX 3–35 S REMS RAS Cu-INOX 8–42 S REMS RAS Cu-INOX 8–64 S	3–28 mm 3–35 mm 8–42 mm 8–64 mm	113213 R	633,00
Cu-INOX b 3, s 4	Měděné trubky, nerezové ocelové trubky	s ≤ 4 mm	Viz tabulka „Rozměrové údaje k řezným kolečkům REMS“		113220 R	362,00
Cu 3–120, s 3	Měděné trubky	s ≤ 3 mm	REMS RAS Cu-INOX 3–16 REMS RAS Cu-INOX 3–25 REMS RAS Cu-INOX 3–28 REMS RAS Cu-INOX 3–35 REMS RAS Cu-INOX 3–42 REMS RAS Cu-INOX 6–42 REMS RAS Cu-INOX 6–64 REMS RAS Cu-INOX 64–120 REMS RAS Cu 3–16 REMS RAS Cu 3–25 REMS RAS Cu 3–28 REMS RAS Cu 3–35 REMS RAS Cu 3–42 REMS RAS Cu 8–42 REMS RAS Cu 8–64	3–16 mm 3–25 mm 3–28 mm 3–35 mm 3–42 mm 6–42 mm 6–64 mm 64–120 mm 3–16 mm 3–25 mm 3–28 mm 3–35 mm 3–42 mm 8–42 mm 8–64 mm	113225 R	362,00
P 10–40, s 4,5	Plastové trubky, vrstvené trubky	s ≤ 4,5 mm	REMS RAS P 10–32 T REMS RAS P 10–40 T	10–32 mm 10–40 mm	290023 R	584,00
P 10–63, s 7	Plastové trubky, vrstvené trubky	s ≤ 7 mm	REMS RAS P 10–40 REMS RAS P 10–63	10–40 mm 10–63 mm	290016 R	584,00
P 50–315, s 11	Plastové trubky, vrstvené trubky	s ≤ 11 mm	REMS RAS P 50–110 REMS RAS P 50–125 REMS RAS P 110–160 REMS RAS P 180–315	50–110 mm 50–125 mm 110–160 mm 180–315 mm	290116 R	709,00
P 50–315, s 16	Plastové trubky, vrstvené trubky	s ≤ 16 mm	REMS RAS P 50–110 REMS RAS P 50–125 REMS RAS P 110–160 REMS RAS P 180–315	50–110 mm 50–125 mm 110–160 mm 180–315 mm	290216 R	847,00
P 50–315, s 19	Plastové trubky, vrstvené trubky	s ≤ 19 mm	REMS RAS P 50–110 REMS RAS P 50–125 REMS RAS P 110–160 REMS RAS P 180–315	50–110 mm 50–125 mm 110–160 mm 180–315 mm	290316 R	1 370,00
W INOX 10-32/40 S, uložené v jehlových ložiscích	Vlnovcové kovové hadice (vlnovcové trubky) z nerezavějící oceli		REMS RAS W INOX 10-32/40 S	DN 10–32 (40)	113461 R	356,00

Rozměrové údaje k řezným kolečkům REMS



Řezné kolečko REMS	Obj.č.	OD mm	W mm	ID mm
St ½–4", s 8	341614 R	32,30	18,94	9,04
St 1–4", s 12	381622 R	41,30	18,94	9,04
Cu-INOX 3–120, s 4	113210 R	19,70	4,93	5,00
Cu-INOX 3–120 S, s 4	113213 R	19,70	4,93	8,01
Cu-INOX b 3, s 4	113220 R	18,70	3,07	4,80
Cu 3–120, s 3	113225 R	18,70	4,93	5,00
P 10–40, s 4,5	290023 R	20,50	4,93	5,00
P 10–63, s 7	290016 R	25,20	5,97	6,00
P 50–315, s 11	290116 R	35,30	10,95	8,00
P 50–315, s 16	290216 R	45,30	10,95	8,00
P 50–315, s 19	290316 R	51,30	10,95	8,00
W INOX 10-32/40 S	113461 R	26,60	4,93	8,01

Německé kvalitní výrobky

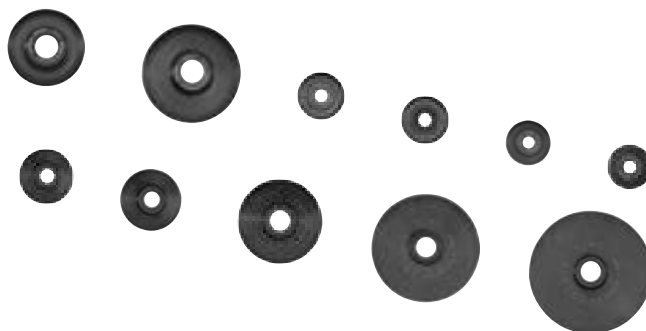

Výkonné, snadno ovladatelné elektrické nářadí pro dělení trubek.

Trubky systémů s lisovanými tvarovkami: z nerezavějící oceli, C-oceli	Ø 12 – 28 mm
mědi	Ø 10 – 35 mm
Vrstvené trubky	Ø 10 – 40 mm

REMS Nano – Dělení do Ø 40 mm.
Superlehce. Rychle. Pravoúhle. Bez třísek.
Bez vnějšího otřepu. Na sucho.

Ideální pro systémy s lisovanými tvarovkami

Pravoúhle, v souladu s požadavky

Bez třísek, žádné třísky v potrubním systému

Bez vnějšího otřepu, žádné poškození O-kroužku prostřednictvím vnějšího otřepu

Na sucho, žádné poškození O-kroužku prostřednictvím mazací látky

Rychle, bez ovlivnění materiálu trubky přehřátím.

Konstrukce

Mobilní, elektrický řezák trubek k rychlému, pravoúhlému dělení bez vnějšího otřepu. Snadno ovladatelný a lehký, jen 1,9 kg. Také k připevnění na pracovní stůl nebo do svěraku. Stabilní, proti krutu odolná hliníková konstrukce pro pravoúhlý řez. Snadné dělení trubek díky speciálně vytvořenému řeznému kolečku. Poháněné řezné kolečko pro rychlé dělení. Sílu šetřící posuv prostřednictvím ergonomicky vytvořené páky posuvu. Řezné kolečko je díky omezení přestavovacího pohybu chráněno před kontaktem s opěrnými válečky.

Podpěra trubky

3 stabilní, speciálně uspořádané protitlačné válce z kalené přesné oceli k otáčení s malým třením a spolehlivým vedením dělených trubek v celém pracovním rozsahu Ø 10–40 mm a k optimalizaci bodu působení řezného kolečka na dělenou trubku (Patent EP 2 077 175). Bez seřizování.

Pohon

Robustní, precizně v kuličkových a jehlových ložiscích uložené převody, pracující bez údržby. Osvědčený stejnosměrný motor 230 V, 130 W. Výkonný, např. měděnou trubku Ø 22 mm jen za 3 s. Ideální otáčky 130 min⁻¹ pro optimální rychlost dělení materiálu. Bezpečnostní spínač.

Řezná kolečka REMS

Špičková německá kvalita. Výkonovým parametrům REMS Nano a děleným materiálům přizpůsobená řezná kolečka s různou řeznou geometrií k rychlému dělení bez vnějšího otřepu. Speciálně kalená, z osvědčené, houževnaté REMS oceli na řezné čelisti, garantují dlouhou dobu životnosti.

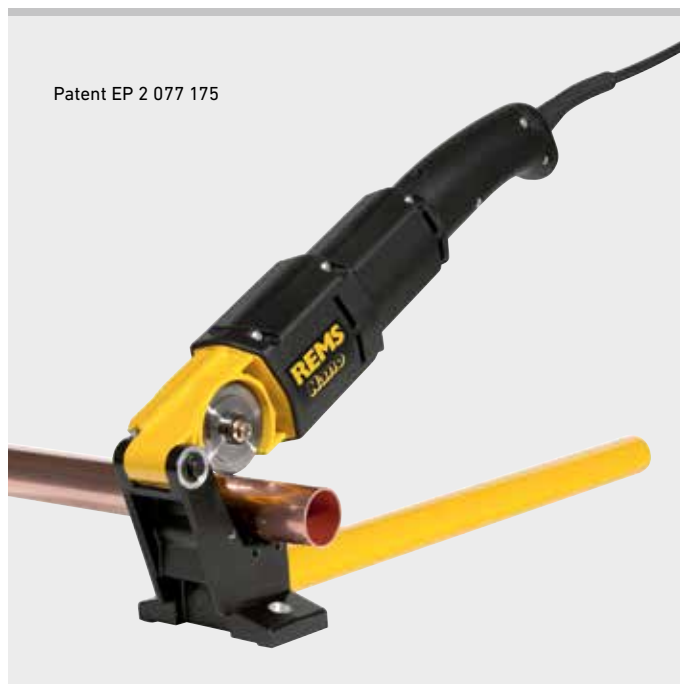

Kvalitní německý výrobek



Info

Rozsah dodávky

REMS Nano Basic-Pack. Elektrický řezák trubek k rychlému, pravoúhlému dělení trubek Ø 10–40 mm, bez vnějšího otřepu. Pro trubky systémů s lisovanými tvarovkami z nerezavějící oceli, C-oceli, Ø 12–28 mm, mědi Ø 10–35 mm. Vrstvené trubky Ø 10–40 mm. S převody, pracujícími bez údržby, osvědčeným stejnosměrným motorem 230 V, 50–60 Hz, 130 W. Otáčky 130 min⁻¹. Opěrné válce z vytvrzené přesné oceli. Bezpečnostní spínač. Jednostranný klíč SW 8. Bez řezného kolečka. V přenosné tašce.

	Obj.č.	Kč
	844010R220	15 760,00



Příslušenství

Označení	Obj.č.	Kč
Řezné kolečko Cu-INOX na trubky systémů s lisovanými tvarovkami z nerezavějící oceli, C-oceli, mědi	844050R	1 150,00
Řezné kolečko V na vrstvené trubky	844051R	1 150,00
Přenosná taška	574436R	1 160,00
Kufr systému L-Boxx s vložkou pro REMS Nano/Nano 12V, rychlonabíječku, akumulátor, REMS REG 8–35, 2 kusy REMS řezných koleček, skládací metr.	844045R	4 310,00
REMS Jumbo , skládací pracovní stoly, viz strana 114.		
REMS Herkules , podpěry materiálu, viz strana 115.		

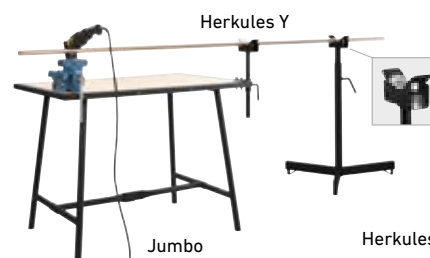

REMS Nano 12V

Akumulátorový řezák trubek

Výkonné, mobilní, snadno ovladatelné akumulátorové nářadí pro dělení trubek.

Trubky systémů s lisovanými tvarovkami:

z nerezavějící oceli, C-oceli \varnothing 12–28 mm
 mědi \varnothing 10–35 mm

Vrstvené trubky \varnothing 10–40 mm

REMS Nano 12V – Dělení do \varnothing 40 mm. Mobilní, snadno ovladatelný, mimořádně lehký. Rychle. Pravouhle. Bez třísek. Bez vnějšího otřepu. Na sucho.

Ideální pro systémy s lisovanými tvarovkami

Pravouhle, v souladu s požadavky

Bez třísek, žádné třísky v potrubním systému

Bez vnějšího otřepu, žádné poškození O-kroužku prostřednictvím vnějšího otřepu

Na sucho, žádné poškození O-kroužku prostřednictvím mazací látky

Rychle, bez ovlivnění materiálu trubky přehřátím.

Konstrukce

Mobilní, akumulátorový řezák trubek k rychlému, pravouhlému dělení bez vnějšího otřepu. Snadno ovladatelný a lehký, pohonná jednotka s akumulátorem jen 2,1 kg. Také k připevnění na pracovní stůl nebo do svěráku. Stabilní, proti krutu odolná hliníková konstrukce pro pravouhlý řez. Snadné dělení trubek díky speciálně vytvořenému řeznému kolečku. Poháněné řezné kolečko pro rychlé dělení. Sílu šetřící posuv prostřednictvím ergonomicky vytvořené páky posuvu. Řezné kolečko je díky omezení přestavovacího pohybu chráněno před kontaktem s opěrnými válečky.

Podpěra trubky

3 stabilní, speciálně uspořádané protitlačné válce z kalené přesné oceli k otáčení s malým třením a spolehlivým vedením dělených trubek v celém pracovním rozsahu \varnothing 10–40 mm a k optimalizaci bodu působení řezného kolečka na dělenou trubku (Patent EP 2 077 175). Bez seřizování.

Pohon

Robustní, precizně v kuličkových a jehlových ložiscích uložené převody, pracující bez údržby. Silný akumulátorový motor 12V, s velkou rezervou výkonu, výkon 270 W. Superychlý, např. mēděnou trubku \varnothing 22 mm jen za 3 s. Ideální otáčky 130 min⁻¹ pro optimální rychlost dělení materiálu. Bezpečnostní spínač.

Technologie Li-Ion

Akumulátor Li-Ion 12V s kapacitou 2,5 Ah, 27 Wh. Lehký a výkonný. Vysoká hustota energie pro mnoho odřezků. Ochrana přehřátí a přebíjení díky kontrole teploty (NTC). Rychlonabíječka 220–240V, 65W, 10,8–18V, pro krátkou dobu nabíjení. Žádný paměťový efekt pro maximální výkon akumulátoru.

Řezná kolečka REMS

Špičková německá kvalita. Výkonovým parametrům REMS Nano 12V a děleným materiálům přizpůsobená řezná kolečka s různou řeznou geometrií k rychlému dělení bez vnějšího otřepu. Speciálně kalená, z osvědčené, houževnaté REMS oceli na řezné čelisti, garantují dlouhou dobu životnosti.

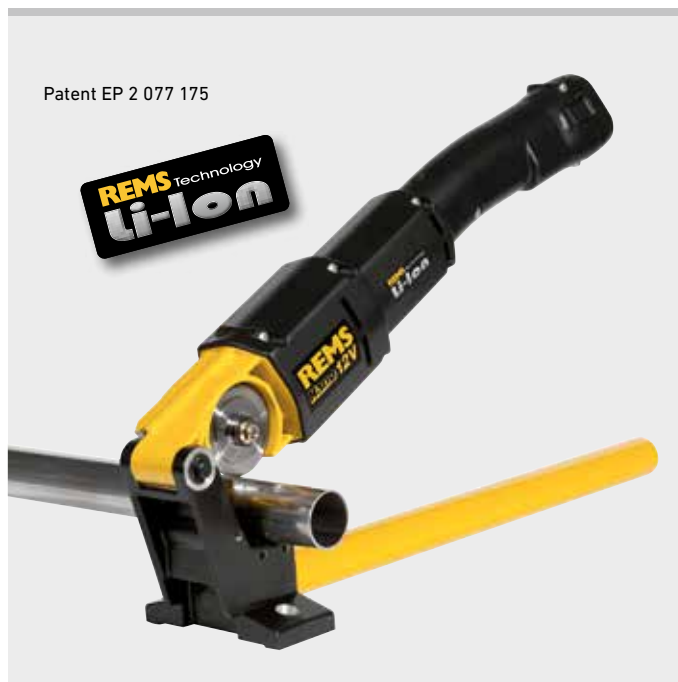

Patent EP 2 077 175



Kvalitní německý výrobek



Info

Rozsah dodávky

REMS Nano 12V Basic-Pack. Elektrický řezák trubek k rychlému, pravouhlému dělení trubek \varnothing 10–40 mm, bez vnějšího otřepu. Pro trubky systémů s lisovanými tvarovkami z nerezavějící oceli, C-oceli, \varnothing 12–28 mm, mědi \varnothing 10–35 mm. Vrstvené trubky \varnothing 10–40 mm. S převody, pracujícími bez údržby, se silným akumulátorovým motorem 12V, 270 W. Otáčky 130 min⁻¹. Bezpečnostní spínač. Akumulátor Li-Ion 12V, 2,5 Ah, 27 Wh, rychlonabíječka 220–240V, 50–60 Hz, 65W, 10,8–18V. Opěrné válce z vytvrzené přesné oceli. Jednostranný klíč SM 8. Bez řezného kolečka. V přenosné tašce.

	Obj.č.	Kč
	844011R220	20 960,00



Příslušenství

Označení	Obj.č.	Kč
Řezné kolečko Cu-INOX na trubky systémů s lisovanými tvarovkami z nerezavějící oceli, C-oceli, mědi	844050R	1 150,00
Řezné kolečko V na vrstvené trubky	844051R	1 150,00
Akumulátor Li-Ion 12V, 2,5 Ah, 27 Wh	844510R12	4 170,00
Rychlonabíječka 220–240V, 50–60 Hz, 65W, 10,8–18V	571560R220	4 660,00
Přenosná taška	574436R	1 160,00
Kufr systému L-Boxx s vložkou pro REMS Nano/Nano 12V, rychlonabíječku, akumulátor, REMS REG 8–35, 2 kusy REMS řezných koleček, skládací metr.	844045R	4 310,00
REMS Jumbo , skládací pracovní stoly, viz strana 114.		
REMS Herkules , podpěry materiálu, viz strana 115.		



Lehký, mobilní kompaktní stroj. Univerzální na dělení a odhrotování trubek.

Trubky systémů s lisovanými tvarovkami z nerezavějící oceli, C-oceli, mědi	Ø 8 – 108 mm
Ocelové trubky EN 10255 (DIN 2440)	DN 6 – 100 Ø ½ – 4", Ø 10 – 115 mm
Litinové trubky (SML) EN 877 (DIN 19522)	DN 50 – 100
Plastové trubky SDR 11	
Tloušťka stěny s ≤ 10 mm	Ø 10 – 110 mm Ø ½ – 4"
Vrstvené trubky tloušťky stěny	Ø 10 – 110 mm
REMS Cento RF Set	
Svařované odtokové trubky/svody z nerezavějící oceli (EN 1124)	Ø 40 – 110 mm

REMS Cento – dělení a odhrotování do Ø 115 mm. Superrychle. Pravouhle. Bez třísek. Bez vnějšího otřepu. Na sucho. Univerzální na mnohé trubky. Univerzálně použitelný pro mnoho druhů trubek.

Ideální pro systémy s lisovanými tvarovkami

Pravouhle, v souladu s požadavky

Bez třísek, žádné třísky v potrubním systému

Bez vnějšího otřepu, žádné poškození O-kroužku prostřednictvím vnějšího otřepu

Na sucho, bez poškození O-kroužku chladicími a mazacími látkami.

Rychle, bez ovlivnění materiálu trubky přehřátím.

Konstrukce

Kompaktní, přenosný stroj na dělení trubek k rychlému, pravouhlému dělení trubek bez vnějšího otřepu. Snadno ovladatelný a lehký, jen 16,8 kg. Stabilní, v krutu pevná litá konstrukce pro pravouhlý řez. Lehké dělení trubek díky speciálně vytvořenému řeznému kolečku. Poháněné řezné kolečko a přímočarý posuv pro rychlé dělení (**Patent EP 1 782 904**). Sílu šetřící posuv prostřednictvím pro uchopení výhodně umístěné posuvové páky a v jehlových ložiscích uloženého vřetena s trapézovým závitem. Řezné kolečko je díky omezení přestavovacího pohybu chráněno před kontaktem s opěrnými válečky. Připojení k pohonu vnějšího-/vnitřního odhrotovače trubek REMS REG 10–54 E. Pro pracovní stůl. Podstavec nebo pojízdný podstavec jako příslušenství, pro jednoduchou přepravu, optimální pracovní výšku a stabilní postavení. K ovládní pohonného stroje na zemi je možno dodat alternativní posuvovou páku, viz příslušenství.

Vodící kladky

4 stabilní, v kuličkových ložiscích uložené vodící kladky z kalené přesné ocelové trubky k otáčení dělených trubek s malým třením Ø 22–115 mm, Ø ¾–4", lichoběžníkově uspořádané, vyměnitelné. Není nutné provádět seřizování v celém pracovním rozsahu Ø 22–115 mm. Vodící kladky z nerezové oceli jako příslušenství. Dělení trubek Ø 8–22 mm vložení dvou kusů trubek Ø 28 × 220 mm na vodící kladky. REMS Cento RF se 4 stabilními, v kuličkových ložiscích uloženými vodícími kladkami z polyamidu, k zabránění poškození vnějšího povrchu trubek, k otáčení dělených svařovaných odtokových/spádových trubek z nerezavějící oceli (EN 1124) Ø 40–110 mm s nízkým třením; trubková vedení Ø 75 a 110 mm zabraňují zploštění trubky.

Pohon

Robustní, precizně v kuličkových a jehlových ložiscích uložené převody, pracující bez údržby. Osvědčený univerzální motor, 1200 W. Výkonný, např. nerezavějící ocelovou trubku Ø 54 mm oddělí jen za 4 s. Ideální počet otáček 115 min⁻¹ pro optimální rychlost dělení trubky. Bezpečnostní nožní spínač pro ergonomickou a bezpečnou práci.

Řezná kolečka REMS

Špičková německá kvalita. Výkonovým parametrům REMS Cento a dělením materiálům přizpůsobená řezná kolečka s různou řeznou geometrií k rychlému dělení bez vnějšího otřepu. Speciálně kalená, z osvědčené, houževnaté REMS oceli na řezné čelisti, garantují dlouhou dobu životnosti.

Podpěra trubek

Podpěra trubek, výškově nastavitelná, pro trubky Ø 40–110 mm, Ø 1½–4", při ovládní pohonné jednotky posuvnou pákou na podlaze. Snadný pohyb materiálu ve všech směrech během otáčení, tažení a posuvu díky čtyřem kuličkám z nerezové oceli uloženým v pouzdrech chráněných proti korozi. Bezpečné vedení dlouhých trubek díky použití několika podpěr trubek.

REMS odhrotovač trubek

Vnitřní odhrotovač REMS REG 28–108 na trubky Ø 28–108 mm, Ø ¾–4", s obíhající třecím prvkem na těle odhrotovače (**Patent EP 2 500 122**) pro elektrický otáčivý pohon prostřednictvím řezného kolečka stroje na dělení trubek REMS Cento, REMS Cento 22V, jako příslušenství. Vnější-/vnitřní odhrotovač trubek REMS REG 10–54 E na trubky Ø 10–54 mm, Ø ½–2½", pro elektrický pohon strojem na dělení trubek REMS Cento, REMS Cento 22V, viz strana 107.

Označovací přístroj

Označovací přístroj k označení nástrčné hloubky tvarovek na trubkách, jako příslušenství.

Patent EP 1 782 904

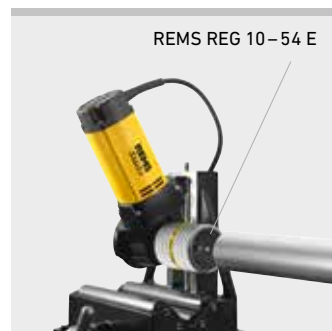

REMS REG 10–54 E



REMS REG 28–108
Patent EP 2 500 122

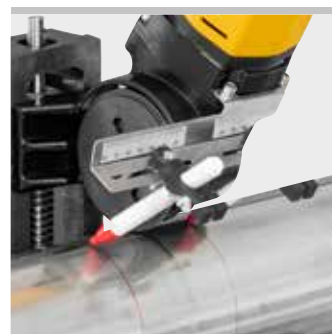

Kvalitní německý výrobek



Info

Rozsah dodávky

REMS Cento Basic. Stroj na dělení trubek k rychlému, pravouhému dělení trubek Ø 8–115 mm, bez vnějšího otřepu. Pro trubky systému s lisovanými tvarovkami z nerezové oceli, uhlíkové oceli, mědi, Ø 8–108 mm. Pro ocelové trubky EN 10255 (DIN 2440) DN 6–100, Ø ½–4", Ø 10–115 mm, litinové trubky (SML) EN 877 (DIN 19522) DN 50–100, plastové trubky SDR 11, tloušťka stěny s ≤ 10 mm, Ø 10–110 mm, Ø ½–4", vrstvené trubky Ø 10–110 mm. S převody nevyžadujícími údržbu, osvědčeným univerzálním motorem 230 V, 50–60 Hz, 1200 W. Počet otáček 115 min⁻¹. Opěrné válečky z vytvrzené přesné ocelové trubky na trubky Ø 22–115 mm, Ø ¾–4". Bezpečnostní nožní spínač. Očkový klíč. Bez řezného kolečka. Pro pracovní stůl, podstavec nebo pojízdný podstavec. V kartonu.

	Obj.č.	Kč
	845001R220	43 650,00

Jiná napětí sítě na vyžádání.



Rozsah dodávky

REMS Cento RF Set. Stroj k dělení trubek speciálně k rychlému, pravouhému dělení svařovaných odtokových trubek/svodů z nerezavějící oceli (EN 1124) Ø 40–110 mm. Jako obj.č. 845001, avšak s vodicími kladkami z polyamidu a trubkovými vedeními Ø 75 a 110 mm. Bezpečnostní nožní spínač. Očkový klíč. S řezným kolečkem RF. Pro pracovní stůl, podstavec nebo pojízdný podstavec. V kartonu.

	Obj.č.	Kč
	845003R220	68 760,00

Jiná napětí sítě na vyžádání.



Příslušenství

Označení	Obj.č.	Kč
Posuvová páka s nástrčnou pružinou k ovládní pohonného stroje na podlaze (pro pohonné stroje od roku výroby 2014).	845218R	2 750,00
Řezné kolečko Cu-INOX na trubky systémů s lisovanými tvarovkami z nerezavějící oceli, mědi, C-oceli	845050R	3 210,00
Řezné kolečko Cu , speciální na trubky systémů s lisovanými tvarovkami z mědi	845053R	3 210,00
Řezné kolečko St na ocelové trubky, litinové trubky (SML)	845052R	3 210,00
Řezné kolečko V na plastové a vrstvené trubky, tloušťka stěny s ≤ 10 mm	845051R	3 210,00
Řezné kolečko C-SF speciálně na trubky systémů s lisovanými tvarovkami /systémů s nástrčnými tvarovkami z uhlíkové oceli, při současném vytvoření sražení hrany.	845055R	3 210,00
Řezné kolečko RF dělení svařovaných odtokových trubek/svodů z nerezavějící oceli (EN 1124) s REMS Cento RF.	845054R	3 210,00
Podpěra trubek 1 , výškově nastavitelná, pro trubky Ø 40–110 mm, Ø 1½–4", při ovládní pohonné jednotky posuvnou pákou na podlaze	845220R	4 570,00
Vodicí kladka, sada 4 kusů , z kalené přesné ocelové trubky	845118R	6 420,00
Vodicí kladka INOX, sada 4 kusů , z nerezové ocelové trubky	845110RINOX	9 080,00
Vodicí kladka z polyamidu, sada 4 kusů	845131RPA	10 630,00
Označovací přístroj k označení nástrčné hloubky tvarovek na trubkách. Pro REMS Cento, REMS Cento 22V.	845530R	3 910,00
REMS REG 10–54 E , vnější-/Vnitřní odhrotovač trubek, viz strana 107.		
REG 28–108 , vnitřní odhrotovač na trubky Ø 28–108 mm, Ø ¾–4", pro elektrický otáčivý pohon prostřednictvím řezného kolečka stroje na dělení trubek REMS Cento, REMS Cento 22V (s REMS řezným kolečkem obj.č. 845050 nebo 845053).	113840R	9 980,00
Podstavec	849315R	6 510,00
Podstavec pojízdný	849310R	10 550,00
REMS Jumbo , skládací pracovní stoly, viz strana 114.		
REMS Herkules , podpěry materiálu, viz strana 115.		
Kufr systému L-Boxx H pro REMS Cento/Cento RF	845085R	4 280,00



Patent EP 2 500 122

Lehký, mobilní kompaktní stroj. Univerzální na dělení a odhrotování trubek. Pro řemeslo a průmysl. Li-Ion 22V technologie. Pro akumulátorový a síťový provoz.

Trubky systémů s lisovanými tvarovkami z nerezavějící oceli, C-oceli, mědi	Ø 8 – 108 mm
Ocelové trubky EN 10255 (DIN 2440)	DN 6 – 100 Ø 1/8 – 4", Ø 10 – 115 mm
Litínové trubky (SML) EN 877 (DIN 19522)	DN 50 – 100
Plastové trubky SDR 11	
Tloušťka stěny s ≤ 10 mm	Ø 10 – 110 mm Ø 1/8 – 4"
Vrtstvené trubky tloušťky stěny	Ø 10 – 110 mm

REMS Cento 22V – Mobilní dělení a odhrotování do Ø 115 mm. Superrychle. Pravoúhle. Bez třísek. Bez vnějšího otřepu. Na sucho. Li-Ion 22V technologie. Akumulátor Li-Ion 22V, 5,0 Ah, 108 Wh, pro ca. 280 řezů trubek systémů s lisovanými tvarovkami z nerezavějící oceli Ø 22 mm na jedno nabití akumulátoru*.

Univerzálně použitelný pro mnoho druhů trubek.

Ideální pro systémy s lisovanými tvarovkami

Pravoúhle, v souladu s požadavky

Bez třísek, žádné třísky v potrubičním systému

Bez vnějšího otřepu, žádné poškození O-kroužku prostřednictvím vnějšího otřepu

Na sucho, bez poškození O-kroužku chladicími a mazacími látkami.

Rychle, bez ovlivnění materiálu trubky přehřátím.

Konstrukce

Kompaktní, mobilní akumulátorový stroj na dělení trubek k rychlému, pravoúhlému dělení bez vnějšího otřepu. Snadno ovladatelný a lehký, pohonná jednotka s akumulátorem váží jen 17,6 kg. Stabilní, v krutu pevná litá konstrukce pro pravoúhlý řez. Lehké dělení trubek díky speciálně vytvořenému řeznému kolečku. Poháněné řezné kolečko a přímočarý posuv pro rychlé dělení (**Patent EP 1 782 904**). Sílu šetřící posuv prostřednictvím pro uchopení výhodně umístěné posuvové páky a v jehlových ložiscích uloženého vřetena s trapézovým závitem. Řezné kolečko je díky omezení přestavovacího pohybu chráněno před kontaktem s opěrnými válečky. Praktická rukojeť k přenášení pro snadný transport. Připojení k pohonu vnějšího/vnitřního odhrotovače trubek REMS REG 10–54 E. Pro pracovní stůl. Podstavec nebo pojízdný podstavec jako příslušenství, pro jednoduchou přepravu, optimální pracovní výšku a stabilní postavení. K ovládní pohonného stroje na zemi je možno dodat alternativní posuvovou páku, viz příslušenství.

Vodící kladky

4 stabilní, v kuličkových ložiscích uložené vodící kladky z kalené přesné ocelové trubky k otáčení dělených trubek s malým třením Ø 22–115 mm, Ø 3/4–4", lichoběžníkově uspořádané, vyměnitelné. Není nutné provádět seřizování v celém pracovním rozsahu Ø 22–115 mm. Vodící kladky z nerezové oceli jako příslušenství. Dělení trubek Ø 8–22 mm vložením dvou kusů trubek Ø 28 × 220 mm na vodící kladky.

Pohon

Robustní, precizně v kuličkových a jehlových ložiscích uložené převody, pracující bez údržby. Výkonný akumulátorový motor 22V, např. nerezavějící ocelovou trubku Ø 54 mm jen za 7 s. Ideální počet otáček 84 min⁻¹ pro optimální rychlost dělení trubku. Kontrola stavu stroje s ochranou proti přetížení pohonné jednotky proti příliš vysokým proudům, s ochranou proti přehřátí prostřednictvím sledování teploty motoru (NTC), s kontrolou stavu nabití se zobrazením stavu nabití prostřednictvím dvoubarevné zelené/červené LED. Bezpečnostní nožní spínač pro ergonomickou a bezpečnou práci.

Akumulátorový nebo síťový provoz

REMS Li-Ion 22V technologie, viz strana 20–25. Vysoce zatížitelné akumulátory Li-Ion 22V s kapacitou 4,4, 5,0 nebo 9,0 Ah, pro dlouhou dobu chodu. Lehký a výkonný. Akumulátor Li-Ion 22V, 4,4 Ah, 95 Wh pro ca. 246 řezů, 5,0 Ah, 108 Wh pro ca. 280 řezů, 9,0 Ah, 194 Wh pro ca. 520 řezů trubek systémů s lisovanými tvarovkami z nerezavějící oceli Ø 22 mm na jedno nabití akumulátoru*. Odstupňovaný ukazatel stavu nabití s barevnými LED. Rozsah pracovní teploty od -10° do +60 °C. Žádný paměťový efekt pro maximální výkon akumulátoru. Rychlonabíječka 100–240V, 90W, 22V nebo 290W, 22V, pro kratší doby nabíjení, jako příslušenství. Síťový zdroj 220–240V, 22V, 40A na výstupu, pro síťový provoz namísto akumulátoru Li-Ion 22V, jako příslušenství.

Řezná kolečka REMS

Špičková německá kvalita. Výkonovým parametrům REMS Cento 22V a děleným materiálům přizpůsobená řezná kolečka s různou řeznou geometrií k rychlému dělení bez vnějšího otřepu. Speciálně kalená, z osvědčené, houževnaté REMS oceli na řezné čelisti, garantují dlouhou dobu životnosti.

Podpěra trubek

Podpěra trubek, výškově nastavitelná, pro trubky Ø 40–110 mm, Ø 1 1/2–4", při ovládní pohonné jednotky posuvnou pákou na podlaze. Snadný pohyb materiálu ve všech směrech během otáčení, tažení a posuvu díky čtyřem kuličkám z nerezové oceli uloženým v pouzdrech chráněných proti korozi. Bezpečné vedení dlouhých trubek díky použití několika podpěr trubek.

Patent EP 1 782 904

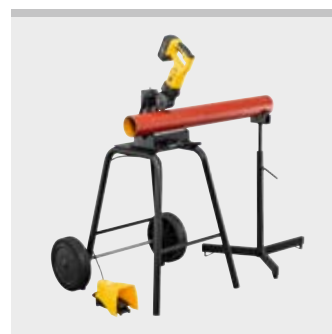
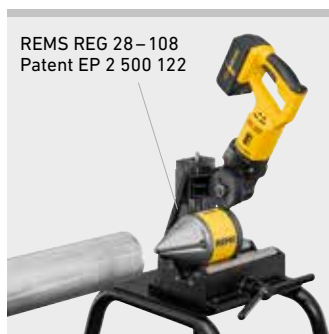
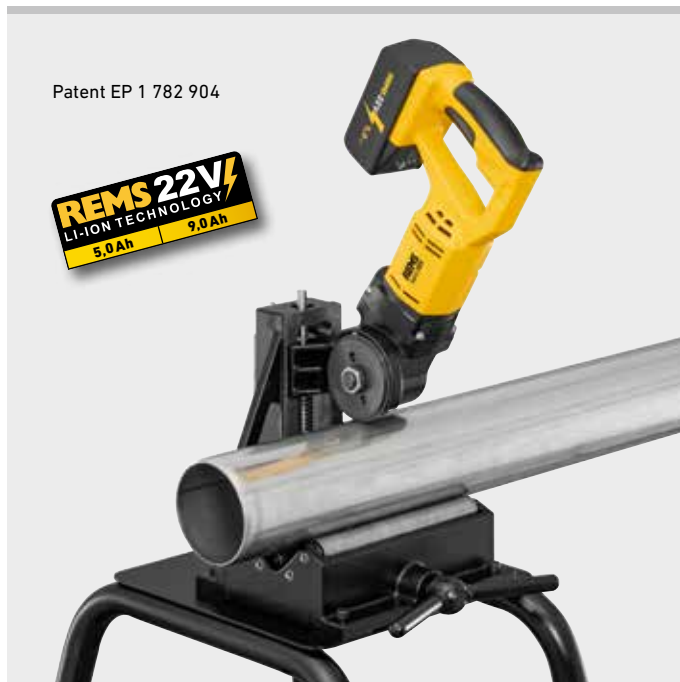

Kvalitní německý výrobek



Info

REMS odhrotovače trubek

Vnitřní odhrotovač REMS REG 28–108 na trubky Ø 28–108 mm, Ø ¾–4", s obíhající třecím prvkem na těle odhrotovače (**Patent EP 2 500 122**) pro elektrický otáčivý pohon prostřednictvím řezného kolečka stroje na dělení trubek REMS Cento, REMS Cento 22V, jako příslušenství. Vnější-/vnitřní odhrotovač trubek REMS REG 10–54 E na trubky Ø 10–54 mm, Ø ½–2½", pro elektrický pohon strojem na dělení trubek REMS Cento, REMS Cento 22V, viz strana 107.

Označovací přístroj

Označovací přístroj k označení nástrčné hloubky tvarovek na trubkách, jako příslušenství.

Rozsah dodávky

REMS Cento 22V. Akumulátorový stroj na dělení trubek k rychlému, pravouhému dělení trubek Ø 8–115 mm, bez vnějšího otřepu. Pro trubky systému s lisovanými tvarovkami z nerezové oceli, uhlíkové oceli, mědi, Ø 8–108 mm. Pro ocelové trubky EN 10255 (DIN 2440) DN 6–100, Ø ¾–4", Ø 10–115 mm, litinové trubky (SML) EN 877 (DIN 19522) DN 50–100, plastové trubky SDR 11, tloušťka stěny s ≤ 10 mm, Ø 10–110 mm, Ø ½–4", vrstvené trubky Ø 10–110 mm. S převody pracujícími bez údržby, výkonným akumulátorovým motorem 22V. Počet otáček 84 min⁻¹. Kontrola stavu stroje s ochranou proti přetížení, sledování teploty, kontrola stavu nabití. Opěrné válečky z vytvrzené přesné ocelové trubky na trubky Ø 22–115 mm, Ø ¾–4". Bezpečnostní nožní spínač. Bez řezného kolečka. Pro pracovní stůl, podstavec nebo pojízdný podstavec. V kartonu.

Označení	Provedení	Obj.č.	Kč
Basic \ P	Bez akumulátoru, bez rychlonabíječky	845007R22	51 450,00
Basic	S akumulátorem Li-Ion, 5,0 Ah, 108 Wh, rychlonabíječkou 100–240V, 50–60 Hz, 90W, 22V	845002R220	60 990,00

Jiná napětí sítě na vyžádání.

Příslušenství

Označení	Obj.č.	Kč
Posuvová páka s nástrčnou pružinou k ovládní pohonného stroje na podlaze	845218R	2 750,00
Řezné kolečko Cu-INOX na trubky systémů s lisovanými tvarovkami z nerezavějící oceli, mědi, C-oceli	845050R	3 210,00
Řezné kolečko Cu , speciální na trubky systémů s lisovanými tvarovkami z mědi	845053R	3 210,00
Řezné kolečko St na ocelové trubky, litinové trubky (SML)	845052R	3 210,00
Řezné kolečko V na plastové a vrstvené trubky, tloušťka stěny s ≤ 10 mm	845051R	3 210,00
Řezné kolečko C-SF speciálně na trubky systémů s lisovanými tvarovkami /systémů s nástrčnými tvarovkami z uhlíkové oceli, při současném vytvoření sražení hrany.	845055R	3 210,00
Power-Pack 22V 5,0 Ah + 5,0 Ah + 90W, 216 Wh , složený z 2 kusů akumulátoru Li-Ion 22V, 5,0 Ah, 108 Wh, rychlonabíječky 100–240V, 50–60 Hz, 22V, 90W	571591R220	23 680,00
Akumulátor Li-Ion 22V, 5,0 Ah, 108 Wh	571581R22	8 960,00
Další akumulátory Li-Ion 22V/Power-Packy viz strana 20–25		
Rychlonabíječka 100–240V, 50–60 Hz, 90W, 22V	571585R220	5 760,00
Rychlonabíječka 100–240V, 50–60 Hz, 290W, 22V	571587R220	12 400,00
Sít'ový zdroj 220–240V, 50–60 Hz, 900W, 22V, 40 A pro sít'ový provoz namísto akumulátoru Li-Ion 22V	571578R220	15 530,00
Podpěra trubek 1 , výškově nastavitelná, pro trubky Ø 40–110 mm, Ø 1½–4", při ovládní pohonné jednotky posuvnou pákou na podlaze	845220R	4 570,00
Vodicí kladka, sada 4 kusů , z kalené přesné ocelové trubky	845118R	6 420,00
Vodicí kladka INOX, sada 4 kusů , z nerezové ocelové trubky	845110RINOX	9 080,00
Označovací přístroj k označení nástrčné hloubky tvarovek na trubkách. Pro REMS Cento, REMS Cento 22V.	845530R	3 910,00
REMS REG 10–54 E. Vnější-/Vnitřní odhrotovač trubek, viz strana 107.		
REG 28–108 , vnitřní odhrotovač na trubky Ø 28–108 mm, Ø ¾–4", pro elektrický otáčivý pohon prostřednictvím řezného kolečka stroje na dělení trubek REMS Cento, REMS Cento 22V (s REMS řezným kolečkem obj.č. 845050 nebo 845053).	113840R	9 980,00
Podstavec	849315R	6 510,00
Podstavec pojízdný	849310R	10 550,00
REMS Jumbo , skládací pracovní stoly, viz strana 114.		
REMS Herkules , podpěry materiálu, viz strana 115.		
REMS Lumen 2800 22V , akumulátorový LED stavební reflektor, viz strana 119.		



Patent EP 2 500 122

Robustní, mobilní kompaktní stroj. Univerzálně použitelný k dělení trubek.

Trubky systémů s lisovanými tvarovkami z nerezavějící oceli, C-oceli, mědi	Ø 54 – 225 mm
Ocelové trubky EN 10255 (DIN 2440)	DN 40 – 150 Ø 1½ – 6"
Litinové trubky (SML) EN 877 (DIN 19522)	DN 50 – 200
Plastové trubky SDR 11	
Tloušťka stěny s ≤ 21 mm	Ø 40 – 225 mm Ø 1¼ – 8"
Vrtstvené trubky tloušťky stěny	Ø 40 – 110 mm

REMS DueCento – dělení do Ø 225 mm. Pravoúhle. Bez třísek. Vhodný pro svařování. Rychle. Bez vnějšího otřepu. Na sucho.

Univerzálně použitelný pro mnoho druhů trubek.

Pravoúhle, v souladu s požadavky

Bez třísek, žádné třísky v potrubním systému, žádný prach

Vhodný pro svařování, ke svařování objímek a pro svařování na tupo

Rychle, bez ovlivnění materiálu trubky přehřátím

Bez vnějšího otřepu, snadné zasunutí do spojovacích objímek

Suchá, bez poškození chladicími a mazacími látkami

Konstrukce

Kompaktní, přenosný stroj na dělení trubek k rychlému, pravoúhlému dělení trubek bez vnějšího otřepu. Snadno ovladatelná a přenosná, pouze 37 kg. Stabilní, v křutu pevná litá konstrukce pro pravoúhlý řez. Lehké dělení trubek díky speciálně vytvořenému řeznému kolečku. Poháněné řezné kolečko a přímočarý posuv pro rychlé dělení (**Patent EP 1 782 904**). Sílu šetřící posuv prostřednictvím pro uchopení výhodně umístěné posuvové páky a v jehlových ložiscích uloženého vřetena s trapezovým závitem. Řezné kolečko je díky omezení přestavovacího pohybu chráněno před kontaktem s opěrnými válečky. Praktický mobilní podstavec se dvěma pryžovými koly pro jednoduchou přepravu.

Vodící kladky

4 stabilní, v kuličkových ložiscích uložené vodící kladky z kalené přesné ocelové trubky k otáčení dělených trubek s malým třením, uspořádané v konvexním čtyřúhelníku pro vycentrovaný posuvový tlak v pracovním rozsahu Ø 100–225 mm, Ø 4–6", bez seřizování (**Patent EP 2 740 556**). Nástavec s vodícími kladkami k dělení trubek Ø 40–110 mm, Ø 1½–4" jako příslušenství.

Pohon

Robustní, precizně v kuličkových a jehlových ložiscích uložené převody, pracující bez údržby. Osvědčený univerzální motor, 1200 W. Výkonný, např. plastovou trubku PE Ø 225 mm za pouhých 15 s. Ideální počet otáček 115 min⁻¹ pro optimální rychlost dělení trubky. Bezpečnostní nožní spínač pro ergonomickou a bezpečnou práci.

Řezná kolečka REMS

Špičková německá kvalita. Výkonovým parametrům REMS DueCento a děleným materiálům přizpůsobená řezná kolečka s různou řeznou geometrií k rychlému dělení bez vnějšího otřepu. Speciálně kalená, z osvědčené, houževnaté REMS oceli na řezné čelisti, garantují dlouhou dobu životnosti.

Podpěry trubek

Podpěry trubek, výškově nastavitelné, pro trubky Ø 40–110 mm, Ø 1½–4" a Ø 100–225 mm, Ø 4–8". Snadný pohyb materiálu ve všech směrech během otáčení, tažení a posuvu díky čtyřem kuličkám z nerezové oceli uloženým v pouzdech chráněných proti korozi. Bezpečné vedení dlouhých trubek díky použití několika podpěr trubek.

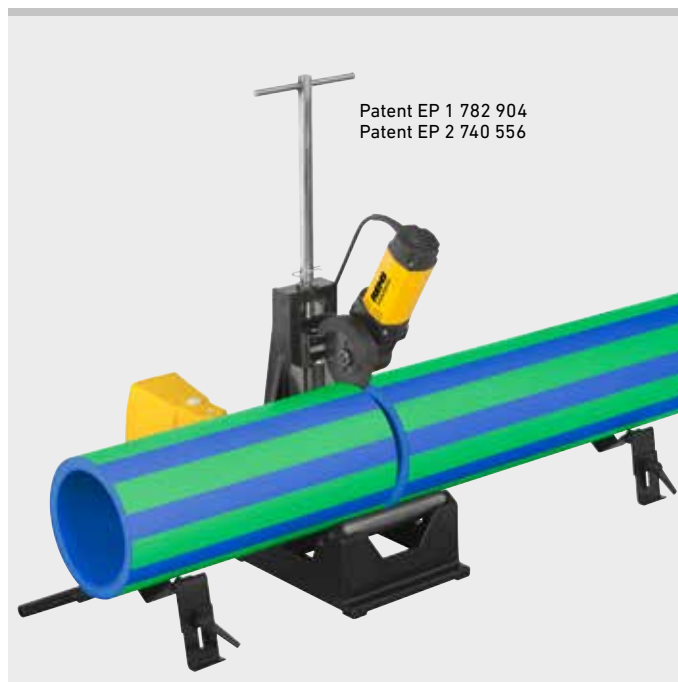

Kvalitní německý výrobek

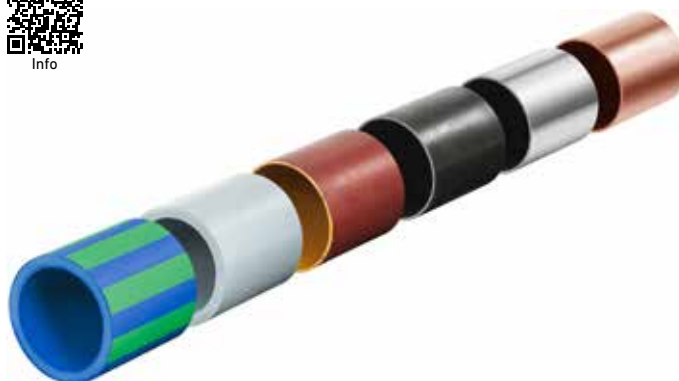

Rozsah dodávky

REMS DueCento Basic. Stroj na dělení trubek k rychlému, pravoúhlému dělení trubek Ø 40–225 mm, bez vnějšího otřepu. Pro trubky systémů s lisovanými tvarovkami z nerezavějící oceli, uhlíkové oceli, mědi, Ø 54–225 mm. Pro ocelové trubky EN 10255 (DIN 2440) DN 40–150, Ø 1½–6", litinové trubky (SML) EN 877 (DIN 19522) DN 50–200, plastové trubky SDR 11, tloušťka stěny s ≤ 21 mm, Ø 40–225 mm, Ø 1¼–8", vrstvené trubky Ø 40–110 mm. S bezúdržbovou převodovkou, osvědčeným univerzálním motorem 230 V, 50–60 Hz, 1200 W. Otáčky 115 min⁻¹. Vodicí kladky z kalených přesných ocelových trubek na trubky Ø 100–225 mm, Ø 4–6". Bezpečnostní nožní spínač. Očkový klíč. Bez řezného kolečka. 2 kusy podpěr trubek 1 pro trubky Ø 100–225 mm, Ø 4–8". V kartonu.

	Obj.č.	Kč
	845004R220	86 420,00

Jiná napětí sítě na vyžádání.



Příslušenství

Označení	Obj.č.	Kč
Řezné kolečko Cu-INOX na trubky systémů s lisovanými tvarovkami z nerezavějící oceli, mědi, C-oceli	845050R	3 210,00
Řezné kolečko Cu , speciální na trubky systémů s lisovanými tvarovkami z mědi	845053R	3 210,00
Řezné kolečko St na ocelové trubky, litinové trubky (SML)	845052R	3 210,00
Řezné kolečko C-SF speciálně na trubky systémů s lisovanými tvarovkami /systémů s nástrčnými tvarovkami z uhlíkové oceli, při současném vytvoření sražení hrany.	845055R	3 210,00
Řezné kolečko V, s 10 na plastové a vrstvené trubky, tloušťka stěny s ≤ 10 mm	845051R	3 210,00
Řezné kolečko P, s 21 , pro plastové a vrstvené trubky, tloušťka stěny s ≤ 21 mm	845057R	4 220,00
Podpěra trubek 1 , výškově nastavitelná, pro trubky Ø 100–225 mm, Ø 4–8"	845220R	4 570,00
Podpěra trubek 2 , výškově nastavitelná, pro trubky Ø 40–110 mm, Ø 1½–4" (nutný nástavec s vodicími kladkami)	845230R	4 570,00
Nástavec s vodicími kladkami k dělení trubek Ø 40–110 mm, Ø 1½–4"	845060R	7 290,00



Robustní kvalitní nástroje k čistému, rychlému dělení trubek jedním stříhem. Stabilní provedení z hořčíku. Pro ovládání jednou rukou.

Flexibilní plastové hadice,
měkké plastové trubky

≤ Ø 28 mm
≤ Ø 1 1/8"

REMS ROS P flex – rychlé dělení jedním stříhem. Ideální pro dělení flexibilních plastových hadic a měkkých plastových trubek.

Stabilní provedení z hořčíku, obzvláště lehké.

Ergonomické rukojeti pro rychlé dělení jedním stříhem. Pro ovládání jednou rukou.

Zpětný posuv čepele díky páce nůžek s pružinou.

Speciálně kalená a speciálně nabroušená klínová čepel s řezným úhlem 110°, povlakovaná PTFE. Ideální pro dělení hadic a měkkých plastových trubek.

Kolmý řez bez otřepů díky oboustranné opěře trubky a oboustranně upnuté čepeli.

Zajištění jednou rukou pro bezpečný transport a pro ochranu čepele.

Beztržiskové dělení – nevznikají třísky, které by zůstávaly v trubce.

REMS ROS P flex 28 S s měkkým úchopem (Softgrip). Páka nůžek uložena v jehlovém ložisku pro snadné dělení jedním stříhem.



Info

Rozsah dodávky

REMS ROS P flex. Jednoruční nůžky na flexibilní plastové hadice a měkké plastové trubky. S čepelí. V blistrovém balení.

Označení	Trubka ≤ Ø mm/palce	Obj.č.	Kč
P flex 14	14 5/8"	291400R	1 610,00
P flex 22	22 7/8"	291410R	1 790,00
P flex 28 S uložený v jehlových ložiscích	28 1 1/8"	291430R	2 520,00

Příslušenství

Označení	Obj.č.	Kč
Čepel P flex 14 pro REMS ROS P flex 14	291401R	800,00
Čepel P flex 22 pro REMS ROS P flex 22	291411R	895,00
Čepel P flex 28 pro REMS ROS P flex 28 S	291431R	1 010,00



Robustní kvalitní nástroj k čistému, rychlému dělení trubek jedním stříhem. S integrovaným řezákem na ochranné vlnovcové trubky. Stabilní provedení z hořčíku. Pro ovládání jednou rukou.

Plastové trubky, vrstvené trubky	≤ Ø 26 mm ≤ Ø 1"
Ochranné vlnovcové trubky z plastu	Ø 18–35 mm Ø ¾–1 ⅜"

REMS ROS P 26/SW 35 S – Univerzálně použitelné pro mnoho materiálů. Ideální k dělení vrstvených trubek a PEX trubek. Rychlé dělení jedním stříhem. S integrovaným řezákem na trubky pro ochranné vlnovcové trubky z plastu.

Stabilní provedení z hořčíku, obzvláště lehké.

Ergonomické rukojeti s měkkým úchopem (Softgrip) pro rychlé dělení jedním stříhem. Pro ovládání jednou rukou.

Páka nůžek uložená v jehlovém ložisku pro snadné dělení jedním stříhem.

Zpětný posuv čepele díky páce nůžek s pružinou.

Zajištění jednou rukou pro bezpečný transport a pro ochranu čepele.

Speciálně kalená a speciálně nabroušená zaoblená čepel pro práci s minimálním opotřebením, povlakovaná PTFE. 4 protitlačné válce uložené v jehlových ložiscích. Pro jednoduché otáčení nůžek na trubce při dělení. Ideální k dělení vrstvených trubek, PEX trubek aj.

Kolmý řez bez otřepů díky oboustranné, mimořádně široké opěře trubky a oboustranné upnuté čepeli.

Dělení ochranných vlnovcových trubek pomocí 4 řezných nástrojů na konci rukojeti.

Tříbřité klínové řezné nástroje s řezným úhlem 120°, lze 3krát otočit o 120° pro trojnásobnou životnost.

Omezení hloubky řezu řezných nástrojů při dělení ochranných vlnovcových trubek zabraňuje poškození vnitřku trubky.

Beztržiskové dělení – nevznikají třísky, které by zůstávaly v trubce.

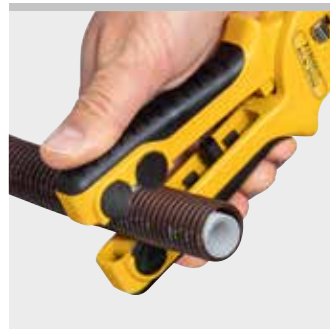
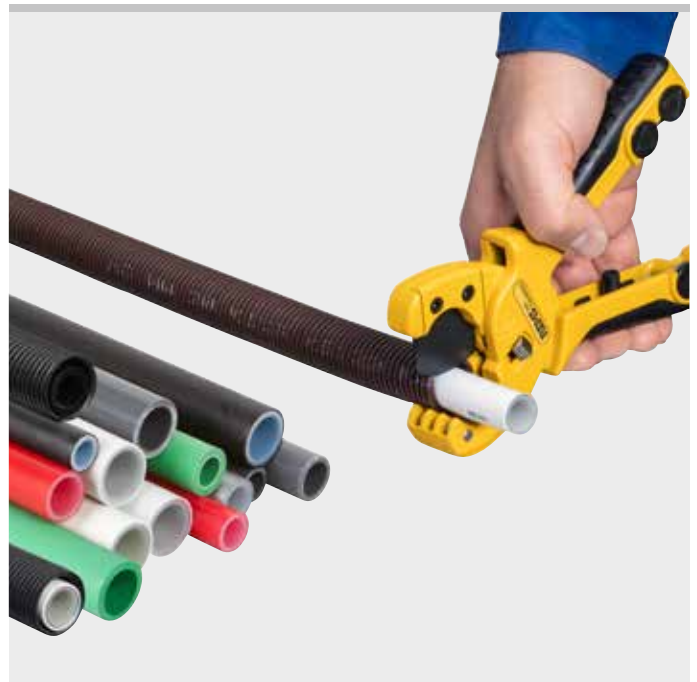

Info

Rozsah dodávky

REMS ROS P 26/SW 35 S. Jednoruční nůžky na plastové a vrstvené trubky s integrovaným řezákem na trubky pro ochranné vlnovcové trubky z plastu. 4 protitlačné válce uložené v jehlových ložiscích. S čepelí a 4 řeznými nástroji. V blistrovém balení.

Trubka ≤ Ø mm/palce	Obj.č.	Kč
P 26/1" SW 35/1 ⅜"	291242R	3 460,00

Příslušenství

Označení	Obj.č.	Kč
Čepel P 26/SW 35 pro REMS ROS P 26/SW 35 S	291243R	1 390,00
Střížný nástroj P26/SW 35, bal. 4 ks k REMS ROS P 26/SW 35 S	291244R	1 390,00



Robustní kvalitní nástroj k čistému, rychlému dělení trubek jedním stříhem. Stabilní provedení z hořčíku. Pro ovládání jednou rukou.

Plastové trubky, vrstvené trubky $\leq \varnothing 26 \text{ mm}$
 $\leq \varnothing 1''$

REMS ROS P 26 – rychlé dělení jedním stříhem.

Stabilní provedení z hořčíku, obzvláště lehké.

Ergonomické rukojeti pro rychlé dělení jedním stříhem. Pro ovládání jednou rukou.

Zpětný posuv čepele díky páce nůžek s pružinou.

Zajištění jednou rukou pro bezpečný transport a pro ochranu čepele.

Speciálně kalená a speciálně nabroušená čepel, povlakovaná PTFE.

Pravouhý řez bez otřepů díky oboustranné opěře trubky a oboustranné vedenému břitě.

Beztržiskové dělení – žádné třísky, které zůstávají ležet v trubce.



Info

Rozsah dodávky

REMS ROS P 26. Jednoruční nůžky na plastové a vrstvené trubky. S čepelí. V blistrovém balení.

Trubka $\leq \varnothing$ mm/palce	Obj.č.	Kč
26		
1"	291240R	1 710,00

Robustní kvalitní nástroj k čistému, rychlému dělení trubek jedním stříhem. Stabilní provedení z hořčíku. Pro ovládání jednou rukou.

PEX trubky aj. $\leq \varnothing 28 \text{ mm}$
 $\leq \varnothing 1\frac{1}{8}''$

REMS ROS PEX 28 S – rychlé dělení jedním stříhem. Ideální pro dělení PEX trubek.

Stabilní provedení z hořčíku, obzvláště lehké.

Ergonomické rukojeti s měkkým úchopem (Softgrip) pro rychlé dělení jedním stříhem. Pro ovládání jednou rukou.

Páka nůžek uložena v jehlovém ložisku pro snadné dělení jedním stříhem.

Zpětný posuv čepele díky páce nůžek s pružinou.

Zajištění jednou rukou pro bezpečný transport a pro ochranu čepele.

Speciálně kalená a speciálně nabroušená klínová čepel s řezným úhlem 150° pro práci s minimálním opotřebením, povlakovaná PTFE. Ideální pro dělení PEX trubek.

Kolmý řez bez otřepů díky oboustranné široké opěře trubky a oboustranné upnuté čepeli.

Beztržiskové dělení – nevznikají třísky, které by zůstávaly v trubce.



Info

Rozsah dodávky

REMS ROS PEX 28 S. Jednoruční nůžky na PEX trubky, s uložením v jehlovém ložisku. S čepelí. V blistrovém balení.

Trubka $\leq \varnothing$ mm/palce	Obj.č.	Kč
28 / 1 1/8"	291420R	2 600,00

Příslušenství

Označení	Obj.č.	Kč
Čepel P 26 pro REMS ROS P 26	291241R	683,00
Čepel PEX 28 pro REMS ROS PEX 28 S	291421R	1 040,00



Ruční kvalitní nástroje pro čisté, rychlé dělení trubek.
I pro tenkostěnné trubky. Stabilní provedení z hliníku/
hořčíku. Pro ovládání jednou rukou.

Plastové trubky, vrstvené trubky $\leq \varnothing 63 \text{ mm}$
 $\leq \varnothing 2''$

REMS ROS P 35 / ROS P 35 A / ROS P 42 / ROS P 42 PS / ROS P 42 S / ROS P 63 P / ROS P 63 S

Stabilní provedení z hliníku, REMS ROS P 42 S a P 63 S z hořčíku (Mg),
obzvláště lehké.

Speciálně kalená klínová čepel, také na tenkostěnné trubky.

Pro ovládání jednou rukou. Použití minimální síly díky sílu převádějícímu
předsuvu ráčny.

Rychloposuv vzad šetří čas a námahu. REMS ROS P 35 A s automatickým
rychloposuvem vzad po oddělení trubky.

Kolmý řez bez otřepů díky přesné podpěře trubky a oboustranně vedené čepeli.

Beztržiskové dělení – žádné třísky, které zůstávají ležet v trubce.



Rozsah dodávky

REMS ROS P. Jednoruční nůžky na plastové a vrstvené trubky. S čepelí.
V blistrovém balení/v kartonu.

Označení	Trubka $\leq \varnothing$ mm/palce	Obj.č.	Kč
P 35 s rychloposuvem vzad	35 1 3/8"	291200R	1 860,00
P 35 A s automatickým rychloposuvem vzad	35 1 3/8"	291220	2 370,00
P 42 s rychloposuvem vzad	42 1 5/8"	291250R	4 080,00
P 42 PS s rychloposuvem vzad	42 1 5/8"	291000RPS	2 500,00
P 42 S s rychloposuvem vzad	42 1 5/8"	291010R	2 830,00
P 63 P s rychloposuvem vzad	63 2"	291270R	4 900,00
P 63 S s rychloposuvem vzad	63 2"	291290R	5 410,00

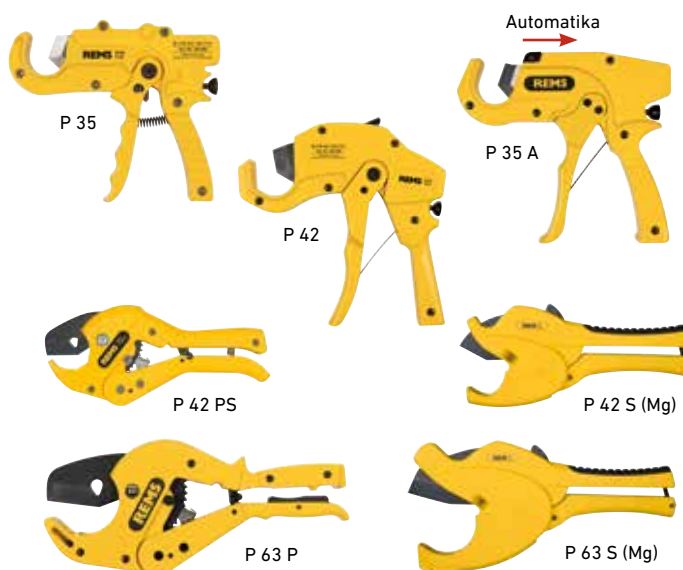

Robustní kvalitní nástroje pro čisté, rychlé dělení trubek.
Robustní provedení z oceli.

Plastové trubky $\leq \varnothing 75 \text{ mm}$
 $\leq \varnothing 2 1/2''$

REMS ROS P 75 P

Robustní ocelové provedení pro tvrdé nároky a dlouhou dobu životnosti,
s koncovým dorazem pro energické přestavení, ideální také pro silnostěnné
plastové trubky.

Hrubé, proti skluzu odolné rukojeti, dobře uchopitelné.

Speciálně kalená a speciálně nabroušená klínová čepel s řezným úhlem 150°
pro práci s minimálním opotřebením.

Snadná, rychlá práce pomocí oboustranně vedené ráčny a jemně ozubeného
převodu ráčny, speciálně kaleného.

Kolmý řez, bez otřepů, díky oboustranně vedené trubky a oboustranně
vedené čepeli. Beztržiskové dělení – žádné třísky, které zůstávají ležet v trubce.



Rozsah dodávky

REMS ROS P 75 P. Nůžky na plastové trubky. S čepelí. V kartonu.

Označení	Trubka $\leq \varnothing$ mm/palce	Obj.č.	Kč
	75 / 2 1/2"	291101R	10 790,00



Info



Příslušenství

Označení	Obj.č.	Kč
Čepel P 35 pro REMS ROS P 35	291201	746,00
Čepel P 35 A pro REMS ROS P 35 A	291221	948,00
Čepel P 42 pro REMS ROS P 42	291251	1 640,00
Čepel P 42 PS pro REMS ROS P 42 PS	291023	1 000,00
Čepel P 42 S pro REMS ROS P 42 S	291036R	1 250,00
Čepel P 63 P pro REMS ROS P 63 P	291271	1 960,00
Čepel P 63 S pro REMS ROS P 63 S	291037R	1 960,00
Čepel P 75 P pro REMS ROS P 75 P	291112	4 340,00

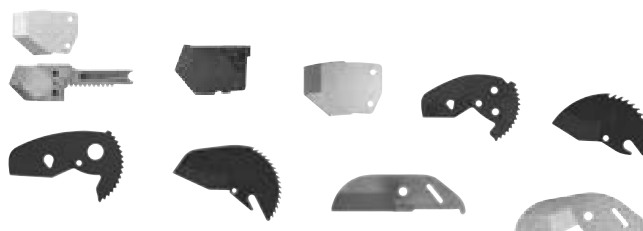

REMS Cut 110 P

Přístroj na dělení trubek a srážení hran

Robustní kvalitní nástroj pro kolmé, rovné dělení trubek a srážení hran (15°) v rámci jednoho pracovního úkonu. Použitelný kdekoli, volně z ruky, v paralelním svěráku nebo na pracovním stole.

Plastové trubky z

ABS, PB, PE, PE-HD, PE-X,

PP, PVC, PVDF

Ø 40 – 110 mm

REMS Cut 110 P – současně řezat a srážet hrany.

Robustní kovové provedení pro těžké zatížení.

Řezání trubek a srážení hran v rámci jednoho pracovního úkonu. Přestavením nástroje je možné trubky také pouze řezat.

Jednoduchá, rychlá práce, ergonomický upínací držák.

Pérovací upínací vložky z plastu pro vystředěné upnutí různých velikostí trubek. Jednoduchá výměna bez nářadí.

Plynule nastavitelný upínací tlak pro vyrovnání tolerancí trubek.

Nástroj na řezání a srážení hran z tvrdokovu s optimální geometrií břitů pro přesné řezání a srážení hran. Dlouhá životnost.

Držák na pracovní stůl pro práci šetřící námahu.

Sada nářadí Cu-INOX a upínací vložky pro řezání svařovaných okapů z mědi, titanizinku, nerezové oceli a svařených odpadních trubek z nerezové oceli, jako příslušenství.



Rozsah dodávky

REMS Cut 110 P Set. Přístroj na řezání a srážení hran trubek na plastové trubky z ABS, PB, PE, PE-HD, PE-X, PP, PVC, PVDF, Ø 40–110 mm. Rychloupínací zařízení Ø 110 mm vždy se 2 upínacími vložkami Ø 50 a 75 mm. Sada nářadí P s nářadím na řezání a srážení hran P, s 11. V pevném kufru.

Označení	Obj.č.	Kč
Set 50 + 75 + 110	290400R	14 600,00



Příslušenství

Označení	Trubka Ø mm	Obj.č.	Kč
Upínací vložka, sada 2 kusů	40	290420	2 460,00
	50	290421	2 460,00
	52	290422	2 460,00
	56	290444	2 460,00
	58	290423	2 460,00
	60	290445	2 460,00
	63	290427	2 460,00
	75	290424	2 460,00
	76	290446	2 460,00
	78	290425	2 460,00
	80	290447	2 460,00
	87	290448	2 460,00
90	290426	2 460,00	
100	290449	2 460,00	

Sada nářadí P			
s nástrojem na řezání a srážení hran P, s 11	290432R	2 590,00	
Nástroj na řezání a srážení hran P, s 11	290430	1 050,00	
Nástroj na řezání a srážení hran P, s 15,5	290431	1 680,00	
Sada nářadí Cu-INOX			
s řezným kolečkem Cu-INOX 3–120, s 4	290433R	2 590,00	
Řezné kolečko Cu-INOX 3–120, s 4	113210R	362,00	
Držák na pracovní stůl	290440R	2 780,00	
Kufr	290437	1 930,00	

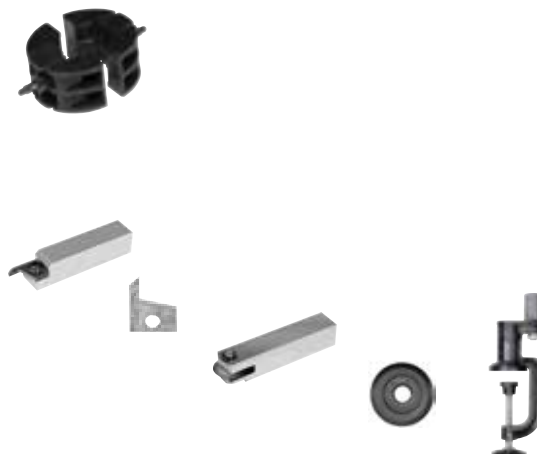

REMS Cut 110 Cu-INOX

Přístroj na dělení trubek

Robustní kvalitní nástroj pro kolmé řezání svařených trubek. Použitelný kdekoli, volně z ruky v paralelním svěráku nebo na pracovním stole.

Svařované odtokové trubky/svody z mědi, titanu, nerezavějící oceli (EN 1124)

Ø 50 – 110 mm

REMS Cut 110 Cu-INOX – Dělit svody jednoduše.

Robustní kovové provedení pro tvrdé zatížení.

Jednoduchá, rychlá práce, ergonomický upínací držák.

Pérovací upínací vložky z plastu pro vystředěné upnutí různých velikostí trubek. Jednoduchá výměna bez nářadí.

Plynule nastavitelný upínací tlak pro vyrovnání tolerancí trubek.

Speciální kalené řezné kolečko z osvědčené, velmi odolné REMS oceli na závitořezné čelisti zaručuje dlouhou životnost.

Držák na pracovní stůl pro práci šetřící námahu.

Sada nářadí P a upínací vložky pro kolmé, rovné řezání a srážení hran (15°) plastových trubek, jako příslušenství.



Rozsah dodávky

REMS Cut 110 Cu-INOX Set. Přístroj k dělení trubek na svařované odtokové trubky/svody z mědi, titanu, nerezavějící oceli (EN 1124), Ø 50 – 110 mm. Zařízení na rychlé upínání Ø 110 mm s upínacími vložkami. Sada nářadí Cu-INOX s řezným kolečkem Cu-INOX 3–120, s 4. V pevném kufru.

Označení	Obj.č.	Kč
Set 50 + 75 + 110	290412R	15 990,00
Set 60 + 80 + 100 + 110	290410R	19 280,00
Set 76 + 87 + 100 + 110	290411R	20 090,00



Příslušenství

Označení	Trubka Ø mm	Obj.č.	Kč
Upínací vložka, sada 2 kusů	40	290420	2 460,00
	50	290421	2 460,00
	52	290422	2 460,00
	56	290444	2 460,00
	58	290423	2 460,00
	60	290445	2 460,00
	63	290427	2 460,00
	75	290424	2 460,00
	76	290446	2 460,00
	78	290425	2 460,00
	80	290447	2 460,00
	87	290448	2 460,00
	90	290426	2 460,00
100	290449	2 460,00	
Sada nářadí P			
s nástrojem na řezání a srážení hran P, s 11		290432R	2 590,00
Nástroj na řezání a srážení hran P, s 11		290430	1 050,00
Nástroj na řezání a srážení hran P, s 15,5		290431	1 680,00
Sada nářadí Cu-INOX			
s řezným kolečkem Cu-INOX 3–120, s 4		290433R	2 590,00
Řezné kolečko Cu-INOX 3–120, s 4		113210R	362,00
Držák na pracovní stůl		290440R	2 780,00
Kufr		290437	1 930,00

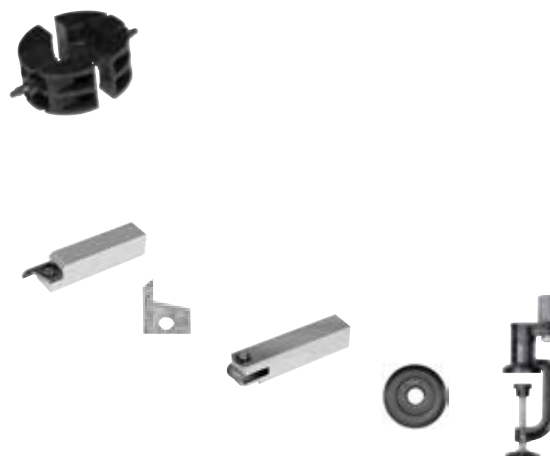

Kvalitní nářadí dobře padnoucí do ruky pro jednoduché a rychlé srážení vnějších hran trubek (15°).

Plastové trubky Ø 16–250 mm, Ø ¾–10"

Tloušťka stěny ≤ PN 16

REMS RAG – srážení hran pod úhlem 15°.

Srážení hran pod úhlem 15° na běžných plastových trubkách.

Vhodný také pro odhrotování plastových trubek pro lehké připojování při svařování tvarovek.

Průměr trubky a tloušťku stěny trubek lze plynule nastavit.

Velmi snadné a rychlé srážení hran díky mimořádně výhodné geometrii břitů úkosovacích čepelí.

Dvě úkosovací čepelě stejného provedení, umístěné vedle sebe, z nichž jedna řeže zkosení, druhá slouží jako opěra pro trubku při srážení hran. Když je řezací úkosovací čepel opotřebovaná, lze ji vyměnit za opěrnou, čímž je dosaženo dvojnásobné životnosti.

Superkluzné prisma s dvojitým úhlem úkosu pro dobré vedení malých velikostí trubek. Z vysoce zatížitelného polyamidu zesíleného skleněným vláknem.



Kvalitní německý výrobek



Rozsah dodávky

REMS RAG. Přístroj na srážení vnějších hran plastových trubek. S úkosovacím ostřím. V kartonu.

Označení	Trubka ≤ Ø mm/palce	Obj.č.	Kč
P 16–110	16–110 / ¾–4"	292110R	6 420,00
P 32–250	32–250 / 1¼–10"	292210R	7 490,00

Příslušenství

Označení	Obj.č.	Kč
Úkosovací břity, sada 2 kusů, pro REMS RAG P 16–250	292011	2 570,00



REMS REG Universal

Univerzální odhrotovač

Univerzální kvalitní nástroj pro odhrotování trubek a hran z různých materiálů.

Měď, ocel, mosaz, hliník, plast.

REMS REG Universal – všuměl.

Robustní kovové provedení pro vysoké nároky.

Snadná obsluha a dobrá manipulace díky ergonomické šestihranné rukojeti.

V rukojeti umístěný rotující univerzální odhrotovací nůž, který se přizpůsobí odhrotovávanému polotovaru.

Speciálně kalený a speciálně broušený břit univerzálního odhrotovače zaručuje snadné odhrotování a extrémně dlouhou životnost.

Rychlá, jednoduchá výměna břitů pomocí stažení předního posuvného pouzdra.

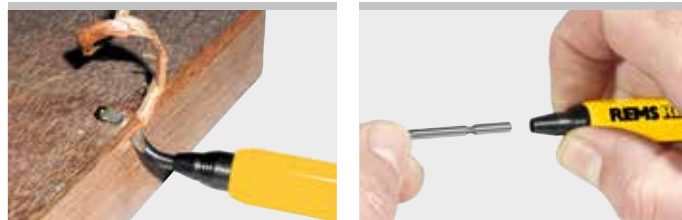

Rozsah dodávky

REMS REG Universal. Univerzální odhrotovač. Na měď, ocel, mosaz, hliník, plast. Na kartonu.

	Obj.č.	Kč
	113910R	804,00

Příslušenství

Označení	Obj.č.	Kč
Univerzální odhrotovací čepel, broušená	113360	237,00



REMS REG St ¼ – 2"

Odhrotovač na vnitřní odhrotování trubek

Robustní kvalitní nástroj na vnitřní odhrotování trubek. Pro elektrický pohon.

Ocelové a jiné trubky Ø ¼ – 2"

REMS REG St ¼ – 2": bez námahy elektricky odhrotovávat.

Odhrotovač na vnitřní odhrotování s osmihrannou nástrčnou hlavou pro pohon elektrickými závitnicemi s osmihranným unášečem, např. REMS Amigo, REMS Amigo 2, REMS Amigo 2 Compact.

Speciálně kalený a speciálně broušený odhrotovací břit zaručuje snadné odhrotování a extrémně dlouhou životnost. 2-fezný pro optimální odchod třísek, především při malých průměrech trubek.



Kvalitní německý výrobek



Rozsah dodávky

REMS REG St ¼ – 2". Odhrotovač na vnitřní odhrotování na elektrický pohon. Na ocelové a jiné trubky, Ø ¼ – 2". V kartonu.

	Obj.č.	Kč
	731700	4 510,00

REMS REG 3 – 35

Odhrotovač na vnitřní a vnější odhrotování

Robustní nástroj pro vnitřní a vnější odhrotování trubek.

Měděné, mosazné, hliníkové, ocelové, plastové trubky Ø 3 – 35 mm Ø ⅛ – 1 ⅜"

REMS REG 3-35 – malý a ostrý.

Rychlé, snadné odhrotování pomocí 3 speciálně kalených a speciálně broušených odhrotovacích nožů.

Robustní kryt z nárazuvzdorného, odolného plastu.

Rozsah dodávky

REMS REG 3 – 35. Odhrotovač na vnitřní a vnější odhrotování trubek. Na měděné, mosazné, hliníkové, ocelové a plastové trubky, Ø 3 – 35 mm, Ø ⅛ – 1 ⅜". V blistrovém balení.

	Obj.č.	Kč
	113900R	602,00



Kvalitní německý výrobek

REMS REG 8 – 35

Odhrotovač na vnitřní a vnější odhrotování trubek

Robustní kvalitní nástroj k vnějšímu a vnitřnímu odhrotování trubek.

Nerezové ocelové trubky, jiné ocelové trubky, měděné, mosazné, hliníkové a plastové trubky

Ø 8 – 35 mm
Ø 3/8 – 1 3/8"

REMS REG 8 – 35 – mnohobřítý do Ø 35 mm.

Lehké, snadné ruční odhrotování díky mnoha speciálně kaleným a speciálně broušeným břitům.

Robustní kovové provedení pro vysoké nároky.



Rozsah dodávky

REMS REG 8 – 35. Odhrotovač na vnitřní a vnější odhrotování trubek. Na nerezové ocelové trubky, jiné ocelové trubky, měděné, mosazné, hliníkové a plastové trubky, Ø 8 – 35 mm, Ø 3/8 – 1 3/8". V blistrovém balení.

	Obj.č.	Kč
	113825R	2 010,00

REMS REG 10 – 42

Odhrotovač na vnitřní a vnější odhrotování trubek

Robustní, masivní celokovový nástroj na vnitřní a vnější odhrotování trubek. Na ruční nebo elektrický pohon.

Nerezové ocelové trubky, ostatní ocelové trubky, měděné, mosazné, hliníkové, plastové trubky

Ø 10 – 42 mm
Ø 1/2 – 1 5/8"

REMS REG 10-42 – ručně nebo elektricky. Speciálně na nerezové ocelové trubky.

Ideální na trubky všech druhů. Speciálně na nerezové trubky systémů s lisovanými tvarovkami.

Snadné, rychlé odhrotování díky účelu odpovídajícímu, masivnímu celokovovému nástroji se 4 speciálně kalenými a speciálně broušenými odhrotovacími noži.

Unášec pro elektrický pohon prostřednictvím akumulátorového vrtacího šroubováku REMS Helix 22V VE (strana 116) a jinými vrtacími šroubováky (počet otáček ≤ 300 min⁻¹), jako příslušenství.



Kvalitní německý výrobek



Rozsah dodávky

REMS REG 10 – 42. Odhrotovač na vnitřní a vnější odhrotování trubek pro ruční nebo elektrický pohon. Na nerezové ocelové trubky, ostatní ocelové trubky, měděné, mosazné, hliníkové a plastové trubky, Ø 10 – 42 mm, Ø 1/2 – 1 5/8". Bez unášče pro elektrický pohon. V blistrovém balení.

	Obj.č.	Kč
	113810R	3 650,00

Příslušenství

Označení	Obj.č.	Kč
Unášec k REMS REG 10 – 42	113815R	1 570,00
REMS Helix 22V VE, akumulátorový vrtací šroubovák, viz strana 116		



REMS REG 10 – 54

Odhrotovač na vnitřní a vnější odhrotování trubek

Robustní kvalitní nástroj k vnějšímu a vnitřnímu odhrotování trubek.

Nerezové ocelové trubky, jiné ocelové trubky, měděné, mosazné hliníkové a plastové trubky

Ø 10 – 54 mm
Ø ½ – 2 1/8"

REMS REG 10 – 54 – mnohobřítý do Ø 54 mm.

Lehké, snadné ruční odhrotování díky mnoha speciálně kaleným a speciálně broušeným břitům.

Robustní kovové provedení pro vysoké nároky.



Rozsah dodávky

REMS REG 10–54. Odhrotovač na vnitřní a vnější odhrotování trubek. Na nerezové ocelové trubky, jiné ocelové trubky, měděné, mosazné, hliníkové a plastové trubky. V blistrovém balení.

	Obj.č.	Kč
	113830R	2 290,00

REMS REG 10 – 54 E

Odhrotovač na vnitřní a vnější odhrotování trubek

Robustní kvalitní nástroj k vnějšímu a vnitřnímu odhrotování trubek. Pro ruční nebo elektrický pohon.

Nerezové ocelové trubky, jiné ocelové trubky, měděné, mosazné hliníkové a plastové trubky

Ø 10 – 54 mm
Ø ½ – 2 1/8"

REMS REG 10 – 54 E – rukou nebo elektricky. Speciálně pro nerezavějící ocelové trubky.

Lehké, snadné ruční odhrotování díky mnoha speciálně kaleným a speciálně broušeným břitům.

Integrovaný šestibřítý unášec pro elektrický pohon prostřednictvím akumulátorového vrtacího šroubováku REMS Helix 22 V VE (strana 116) a jinými vrtacími šroubováky s unášečem bitů 1/4" (počet otáček ≤ 300 min⁻¹), prostřednictvím stroje na dělení trubek REMS Cento, REMS Cento 22 V (strana 92–95) a kotoučovou pilou REMS Turbo Cu-INOX (strana 78) (**Patent EP 2 058 067**).

Robustní kovové provedení pro vysoké nároky.

Patent EP 2 058 067



Rozsah dodávky

REMS REG 10 – 54 E. Odhrotovač na vnitřní a vnější odhrotování trubek pro ruční nebo elektrický pohon. Na nerezové ocelové trubky, jiné ocelové trubky, měděné, mosazné, hliníkové a plastové trubky, Ø 10 – 54 mm, Ø ½ – 2 1/8". V blistrovém balení.

	Obj.č.	Kč
	113835R	4 190,00

Příslušenství

Označení

REMS Helix 22 V VE, akumulátorový vrtací šroubovák, viz strana 116

REMS Cento, stroj na dělení trubek, viz strana 92

REMS Cento 22 V, akumulátorový stroj na dělení trubek, viz strana 94

REMS Turbo Cu-INOX, kotoučová pila na trubky, viz strana 78

Robustní kvalitní nástroje ke kalibraci a vnějšímu/vnitřnímu odhrotování trubek. Pro ruční nebo elektrický pohon.

Vrstvené trubky Ø 14 – 63 mm

REMS KaliGrat E – zároveň provádět kalibraci a vnější/vnitřní odhrotování. Ráčnová rukojeť s vyměnitelnými kalibračními a odhrotovacími hlavami, s držákem pro rychlou výměnu.

Univerzálně použitelný na vrstvené trubky ke kalibraci po procesu stříhání/dělení, k vnitřnímu odhrotování, pro zabránění poškození o-kroužku tvarovky, a k vnějšímu odhrotování.

Snadné použití a rychlý posuv díky ergonomicky tvarované plastové rukojeti s funkcí ráčny.

Robustní ocelové provedení kalibračního trnu s integrovanými odhrotovacími břity pro tvrdé použití a dlouhou životnost. Kalibrační trn a odhrotovací břity jsou přizpůsobené různým rozměrům trubek a tloušťkám jejich stěn. Pevná objímka k ochraně kalibračního trnu a odhrotovacích břitů před poškozením.

Všechny kalibrační a odhrotovací hlavy s integrovaným 6-hranným připojením pro ruční pohon prostřednictvím ráčnové rukojeti REMS KaliGrat R nebo pro elektrický pohon prostřednictvím akumulátorového vrtacího šroubováku REMS Helix 22V VE (strana 116) a jinými vrtacími šroubováky s upínačem bitů 1/4" (počet otáček ≤ 500 min⁻¹).

Rychlejší výměna kalibračních a odhrotovacích hlav díky ráčnové rukojeti a držáku pro rychlou výměnu s pružinovou aretací.



Rozsah dodávky

REMS KaliGrat E Set. Kalibrační nástroj a vnější-/vnitřní odhrotač trubek, pro ruční nebo elektrický pohon. Pro vrstvené trubky Ø 14 – 63 mm. Ráčnová rukojeť s držákem pro rychlou výměnu s pružinovou aretací, kalibračními a odhrotovacími hlavami. V pevném kufru.

Provedení Ø mm × tloušťka stěny mm	Obj.č.	Kč
Set 16×2 + 20×2 + 25×2,5/26×3	114000R	10 220,00
Set 16×2 + 20×2,25 + 25×2,5/26×3	114003R	10 220,00
Set 16×2,25 + 20×2,5 + 25×2,5/26×3	114002R	10 220,00
Set Allround 26 14×2 + 16×2 + 16×2,25 + 18×2 + 20×2 + 20×2,25 + 20×2,5 + 25×2,5/26×3	114001R	19 040,00



Příslušenství

Označení	Obj.č.	Kč
Ráčnová rukojeť KaliGrat R , s držákem pro rychlou výměnu, k jednoduchému pohonu kalibračních a odhrotovacích hlav KaliGrat E	114044R	2 400,00
KaliGrat E Ø 14×2 mm	114032R	1 520,00
KaliGrat E Ø 16×2 mm	114033R	1 800,00
KaliGrat E Ø 16×2,25 mm	114034R	1 800,00
KaliGrat E Ø 18×2 mm	114035R	1 680,00
KaliGrat E Ø 20×2 mm	114036R	1 920,00
KaliGrat E Ø 20×2,25 mm	114037R	1 920,00
KaliGrat E Ø 20×2,5 mm	114038R	1 920,00
KaliGrat E Ø 25×2,5/26×3 mm	114039R	2 250,00
KaliGrat E Ø 32×3 mm	114040R	2 760,00
KaliGrat E Ø 40×3,5 mm	114041R	3 560,00
KaliGrat E Ø 50×4 mm	114042R	5 030,00
KaliGrat E Ø 63×4,5 mm	114043R	9 250,00
Kufr s vložkou	114030R	1 870,00

REMS Helix 22V VE, akumulátorový vrtací šroubovák, viz strana 116



REMS KaliGrat R

Nástroje ke kalibraci a vnitřní odhrotače trubek

Robustní kvalitní nástroje ke kalibraci a vnitřnímu odhrotování trubek.

Vrstvené trubky Ø 16 – 63 mm

REMS KaliGrat R – zároveň provádět kalibraci a vnitřní odhrotování. Ráčnová rukojeť se stupňovitým kalibračním trnem s integrovanými odhrotovacími břity.

Univerzálně použitelný na vrstvené trubky ke kalibraci po procesu stříhání/dělení a k vnitřnímu odhrotování, pro zabránění poškození o-kroužku tvarovky.

Snadné použití a rychlý posuv díky ergonomicky tvarované plastové rukojeti s funkcí ráčny.

Robustní ocelové provedení kalibračního trnu s integrovanými odhrotovacími břity pro tvrdé použití a dlouhou životnost. Stupňovitý kalibrační trn a odhrotovací břity jsou přizpůsobené různým rozměrům trubek a tloušťkám jejich stěn.



Rozsah dodávky

REMS KaliGrat R. Kalibrační nástroj a vnitřní odhrotač trubek. Pro vrstvené trubky Ø 16 – 63 mm. Ráčnová rukojeť s kalibračním trnem pro různé průměry a tloušťky stěn, s integrovanými odhrotovacími břity. V blistrovém balení.

Provedení Ø mm × tloušťka stěny mm	Obj.č.	Kč
R4 16×2 + 20×2 + 25×2,5/26×3 + 32×3	114045R	2 930,00
R4 16×2 + 20×2,25 + 25×2,5/26×3 + 32×3	114046R	2 930,00
R3 40×3,5 + 50×4 + 63×4,5	114047R	5 870,00
R3 40×4 + 50×4,5 + 63×6	114048R	5 870,00



REMS KaliGrat H

Nástroje ke kalibraci a vnější/vnitřní odhrotače trubek

Robustní kvalitní nástroje ke kalibraci a vnějšímu/vnitřnímu odhrotování trubek.

Vrstvené trubky Ø 16 – 26 mm

REMS KaliGrat H – zároveň provádět kalibraci a vnější/vnitřní odhrotování. Hvězdicovitá rukojeť s kalibračními trny a odhrotovacími břity.

Univerzálně použitelný na vrstvené trubky ke kalibraci po procesu stříhání/dělení, k vnitřnímu odhrotování, pro zabránění poškození o-kroužku tvarovky, a k vnějšímu odhrotování.

Jeden výrobek pro více velikostí trubek.

Snadné použití a rychlý posuv díky ergonomicky tvarované plastové rukojeti s hvězdicovitou rukojetí.

Robustní ocelové provedení kalibračního trnu s integrovanými odhrotovacími břity pro tvrdé použití a dlouhou životnost. Kalibrační trn a odhrotovací břity jsou přizpůsobené různým rozměrům trubek a tloušťkám jejich stěn. Pevná objímka k ochraně kalibračního trnu a odhrotovacích břitů před poškozením.



Rozsah dodávky

REMS KaliGrat H. Kalibrační nástroj a vnější-/vnitřní odhrotač trubek. Pro vrstvené trubky. V blistrovém balení.

Provedení Ø mm × tloušťka stěny mm	Obj.č.	Kč
16×2 + 20×2 + 26×3	114060R	3 470,00
16×2 + 20×2 + 25×2,5	114061R	3 470,00
16×2,25 + 20×2,5 + 26×3	114062R	3 470,00





Montáž

	Kleště na trubky	112
	Stanice pro opracování trubek Řetězové upínací svěráky na trubky	113
	Skládací pracovní stoly	114
	Podpěry materiálu	115
	Akumulátorový vrtací šroubovák	116
	Elektrické LED stavební reflektory / Akumulátorový LED stavební reflektor	118
	Dveře s ochranou proti prachu	120
	Čistič strojů	121

REMS Catch S

Kleště na trubky

Robustní kvalitní nástroje pro vysoké nároky a dlouhou životnost. Celooceťové, zápustkově kované.

Švédský model podle DIN 5234 – Form C.

Trubky $\leq \varnothing 3''$
Matky, šrouby, plochý materiál

REMS Catch S – pro profesionální použití.

Švédský model se svěrnými čelistmi ve tvaru S pro bezpečné 3-bodové uchycení. Samosvírací, proto zaručuje bezpečné uchopení a držení, i hladkých trubek.

Robustní provedení z chrom-vanadiové oceli, celooceťové, zápustkově kované, tvrzené, povrchová úprava práškovým lakem. Kalené ozubení, vysoce odolné proti opotřebení. Ergonomický tvar ramena, protiskluzné. Ochrana při sevření zabráňuje uskrípnutí. Neztratitelná nastavovací matka. Zesílené pouzdro.



Rozsah dodávky

REMS Catch S. Kleště na trubky se svěrnými čelistmi ve tvaru S, švédský model. DIN 5234 – Forma C. V plastovém plášti.

Označení Trubka $\leq \varnothing$ palce	Upínací šířka mm	Obj.č.	Kč
S 1/2"	36	116000R	1 560,00
S 1"	47	116005R	1 670,00
S 1 1/2"	60	116010R	2 240,00
S 2"	78	116015R	2 980,00
S 3"	112	116020R	5 990,00



REMS Catch W

Kleště na vodní čerpadla

Robustní kvalitní nástroj pro vysoké zatížení a dlouhou životnost. Celooceťové, zápustkově kované.

Podle ISO 8976 s prostrčeným kloubem.

Trubky $\leq \varnothing 1 1/2''$
4-hranná, 6-hranná šroubení, plochý materiál

REMS Catch W – pro profesionální použití.

Kleště se zesíleným prostrčeným, broušeným kloubem, 7-násobně nastavitelné. Samosvírací, proto zaručují bezpečné uchopení a držení, i hladkých trubek.

Robustní provedení z chrom-vanadiové oceli, celooceťové, zápustkově kované, tvrzené, povrchová úprava práškovým lakem. Tvrzené ozubení, velmi odolné proti opotřebení.

Ergonomický tvar ramena, protiskluzné. Ochrana při sevření zabráňuje uskrípnutí.



Rozsah dodávky

REMS Catch W. Kleště na vodní čerpadla s prostrčeným kloubem, 7-násobně nastavitelné. ISO 8976. V plastovém plášti.

Označení	Trubka $\leq \varnothing$ palce	Obj.č.	Kč
W 175	1"	116050R	764,00
W 240	1 1/4"	116055R	876,00
W 300	1 1/2"	116060R	1 290,00



REMS Aquila 3B

Mobilní stanice pro opracování trubek s řetězovým upínacím svěrákem na trubky

Stabilní, snadno přenosná stanice pro opracování trubek s integrovaným řetězovým upínacím svěrákem na trubky na skládacím třínohém podstavci. S praktickou odkládací deskou.

Upínací rozsah	Ø 10 – 165 mm Ø 1/8 – 6"
Nosné zatížení	≤ 450 kg

REMS Aquila 3B – mobilní stanice pro opracování trubek. Bezpečné upínání trubek do 6". Kdekoliv.

Stabilní, v krutu pevná litinová konstrukce pracovní desky s integrovaným řetězovým upínacím svěrákem na trubky, podpěrou trubky, držáky nástrojů, 3 ohýbací přípravky k ohýbání trubek Ø 10–26 mm, Ø 3/8–3/4", upínací hlavou.

Speciálně ozubená dvojitá upínací čelist, snadno vyměnitelná, prizmatická, ke spolehlivému upínání trubek v celém upínacím rozsahu. Speciálně kalená, s dlouhou životností.

Upínací řetěz se stabilními články, snadno napínatelný díky rychlozapínání a vřetenu s trapézovým závitem.

Dobře přístupná pracovní oblast před řetězovým upínacím svěrákem na trubky umožňuje volné otáčení i dlouhých nástrojů.

Mimořádně vhodná při instalaci trubek, např. k dělení, řezání závitů, ohýbání, montáži.

Nastavitelná upínací hlava k upínání do stanic pro opracování trubek mezi strop a podlahu, pro mimořádně bezpečné stání.

Osvědčený třínohý podstavec pro bezpečné stání, skládací, pro jednoduchou instalaci a snadnou přepravu.

Praktická odkládací deska pro nástroje a pracovní materiál.

Výškově nastavitelné podpěry materiálu REMS Herkules (strana 115).



Info



Rozsah dodávky

REMS Aquila 3B. Stanice pro opracování trubek s řetězovým upínacím svěrákem na trubky k upínání trubek, plného materiálu, Ø 10–165 mm, Ø 1/8–6". Pracovní deska s integrovaným řetězovým upínacím svěrákem na trubky s dvojitou upínací čelistí, podpěrou trubek, držáky nástrojů, 3-mi ohýbacími přípravky k ohýbání trubek Ø 10–26 mm, Ø 3/8–3/4", upínací hlavou. Skládací třínohý podstavec s odkládací deskou. Nosné zatížení ≤ 450 kg. V kartonu.

	Obj.č.	Kč
	120270R	15 840,00

REMS Aquila WB

Řetězový upínací svěrák na trubky na pracovní stůl

Vysoce kvalitní, robustní řetězový upínací svěrák na trubky určený k upevnění na pracovní stůl. Vynikající kvalita a dlouhá životnost.

Upínací rozsah	Ø 10 – 165 mm Ø 1/8 – 6"
----------------	-----------------------------

REMS Aquila WB – bezpečné upínání trubek do 6".

Stabilní, v krutu pevná litinová konstrukce základní desky s integrovaným řetězovým upínacím svěrákem na trubky, podpěrou trubek, ohýbacím přípravkem.

Speciálně ozubená dvojitá upínací čelist, snadno vyměnitelná, prizmatická, ke spolehlivému upínání trubek v celém upínacím rozsahu. Speciálně kalená, s dlouhou životností.

Upínací řetěz se stabilními články, snadno napínatelný díky rychlozapínání a vřetenu s trapézovým závitem.

Dobře přístupná pracovní oblast před řetězovým upínacím svěrákem na trubky umožňuje volné otáčení i dlouhých nástrojů.

Mimořádně vhodná při instalaci trubek, např. k dělení, řezání závitů, ohýbání, montáži.

K montáži na pracovní stůl. Dbejte nosnosti pracovního stolu.

Výškově nastavitelné podpěry materiálu REMS Herkules (strana 115).



Kvalitní německý výrobek



Info



Rozsah dodávky

REMS Aquila WB. Vysoce kvalitní řetězový upínací svěrák k upínání trubek, plného materiálu, Ø 10–165 mm, Ø 1/8–6". Základní deska s integrovaným řetězovým upínacím svěrákem na trubky s dvojitou upínací čelistí, podpěrou trubek, ohýbacím přípravkem. Na pracovní stůl. V kartonu.

	Obj.č.	Kč
	120250R	9 310,00



Stabilní, snadno přenosné skládací pracovní stoly pro univerzální použití. Pracovní desky podle normy DIN 68705.

REMS Jumbo E – snadno přenosný a lehký.

Pracovní deska	Bříza multiplex, 800 × 600 × 22 mm
Pracovní výška	800 mm
Hmotnost	23 kg
Nosné zatížení	≤ 300 kg

REMS Jumbo – nezničitelný skládací pracovní stůl.

Snadno přenosný a lehký. Kvalitní německý výrobek.

Pracovní deska	Buk multiplex, 1100 × 700 × 26 mm
Pracovní výška	800 mm
Hmotnost	28 kg
Nosné zatížení	≤ 300 kg

REMS Jumbo – bleskurychle postaven a složen.

S lomeným pákovým uzávěrem. Pracovní desky podle normy DIN 68705. Vysoce zatížitelný až do 300 kg.

Snadno přenosný a lehký. REMS Jumbo E pouze 23 kg, REMS Jumbo pouze 28 kg. Pracovní deska ze speciálního vrstveného dřeva bříza multiplex (REMS Jumbo E), příp. buk multiplex (REMS Jumbo), podle normy DIN 68705 sklížený proti povětrnostním vlivům, impregnovaný, odolný proti otlačení svěrákem a proti trhlinám, pevný v ohybu a krutu.

Díky ocelovým profilům na hranách po celém obvodu odolný proti nárazům, netříštivý.

Mimořádně pevné stání díky stabilnímu ocelovému trubkovému podstavci s lomeným pákovým uzávěrem, blesková montáž a demontáž. Snadno přenosný.

Vysoce zatížitelný, max. nosné zatížení 300 kg.



Kvalitní německý výrobek



Info



Rozsah dodávky

REMS Jumbo. Skládací pracovní stůl s lomeným pákovým uzávěrem. Pracovní deska podle normy DIN 68705. Nosné zatížení ≤ 450 kg. V kartonu.

Označení	Pracovní deska	Velikost mm	Obj.č.	Kč
REMS Jumbo E	Bříza multiplex	800 × 600	120240R	8 650,00
REMS Jumbo	Buk multiplex	1100 × 700	120200R	13 330,00

Výškově nastavitelná podpěra materiálu s kulovým ložiskovým vedením pro otáčející se a stabilní trubkový a tyčový materiál.

Trubky, plný materiál \emptyset (1/8) 3/4 – 6", \emptyset (6) 26 – 168 mm
Nosné zatížení \leq 150 kg

REMS Herkules – silná podpěra.

Snadný pohyb materiálu ve všech směrech během otáčení, tažení a posuvu díky dvěma kuličkám z nerezové oceli uloženým v pouzdrech chráněných proti korozi v rozsahu \emptyset 3/4 – 6", \emptyset 26 – 168 mm.

Obzvláště vhodná při instalaci trubek, např. při dělení, řezání závitů, válcování drážek, svařování, pájení.

Robustní konstrukce, vhodná na stavbu. Pro transport a skladování lze rozložit.

Volitelně na 3 spolehlivě stojících nohách nebo s upínací svěrkou na pracovní stůl.

Výškově stavitelný, REMS Herkules 3B od 690 do 1180 mm na podlaze, REMS Herkules Y od 35 do 580 mm od desky pracovního stolu.

Rozsah dodávky

REMS Herkules. Výškově stavitelná podpěra materiálu na trubky, plný materiál, \emptyset (1/8) 3/4 – 6", \emptyset (6) 26 – 168 mm. Volitelně na 3 nohách nebo s upínací svěrkou na pracovní stůl. Nosné zatížení \leq 150 kg. V kartonu.

Označení	Provedení	Obj.č.	Kč
REMS Herkules 3B	Trubková trojnožka s ochrannými kryty	120120R	10 000,00
REMS Herkules Y	Upínací svěrka na pracovní stůl	120130R	6 050,00



Kvalitní německý výrobek



Info

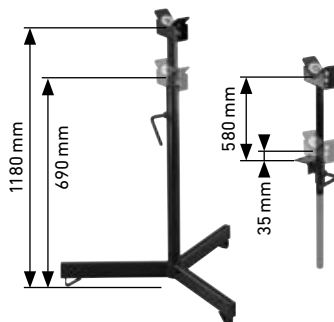

Výškově nastavitelná podpěra materiálu s kulovým ložiskovým vedením pro otáčející se a stabilní trubkový a tyčový materiál.

Trubky, plný materiál \emptyset (1/8) 1 1/4 – 12", \emptyset (6) 42 – 324 mm
Nosné zatížení \leq 450 kg

REMS Herkules XL 12" – Super stabilní pro trubky do 12".

Obzvláště vhodná při instalaci trubek, např. při válcování drážek, dělení, řezání závitů, svařování, pájení.

Snadný pohyb materiálu ve všech směrech během otáčení, tažení a posuvu díky dvěma kuličkám z nerezové oceli uloženým v pouzdrech chráněných proti korozi v rozsahu \emptyset 1 1/4 – 12", \emptyset 42 – 324 mm.

Robustní konstrukce, vhodná na stavbu. Bezpečně stojící 3-nožka, sklopná pro transport a skladování.

Výškově stavitelný od 505 do 915 mm na podlaze.

Závitové vřeteno k jednoduchému polohování trubky, se zařízením k zajištění polohy.

Praktická rukojeť k přenášení, pro snadný transport.

Rozsah dodávky

REMS Herkules XL 12". Výškově stavitelná, sklopná podpěra materiálu na trubky, plný materiál, \emptyset 1 1/4 – 12", \emptyset 42 – 324 mm. Nosné zatížení \leq 450 kg. V kartonu.

	Obj.č.	Kč
	120125R	10 840,00

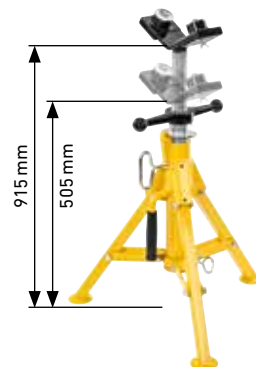

Výkonné, mobilní, snadno ovladatelné akumulátorové nářadí k vrtání, zašroubování/povolování šroubů a k odhrotování trubek. Li-Ion 22V technologie. Pro akumulátorový a síťový provoz.

Vrtání do oceli, kamene	≤ Ø 13 mm
Vrtání do dřeva	≤ Ø 32 mm
Vrtání vrtáky na obklady, např. do keramiky, jemné kameniny, granitu, mramoru	≤ Ø 14 mm
Zašroubování/povolování šroubů	≤ Ø 8 mm

REMS Helix 22 V VE – vrtat, šroubovat a odhrotovat. Se silným, bezkartáčovým akumulátorovým motorem.

Konstrukce

Super lehký, super malý, super padnoucí do ruky. Pohonný stroj s akumulátorem jen 1,6 kg. Proto všude použitelný, volně z ruky, nad hlavou, také na obzvláště úzkých místech. Optimální rozložení hmotnosti pro ovládání jednou rukou. Ergonomicky tvarovaný kryt. Pohonný stroj s beznástrojovým rychloupínacím sklíčidlem, upínacím rozsahem 1,5–13 mm, pravým a levým chodem. 2 plynule nastavitelné oblasti otáček od 0–560 min⁻¹ a 0–1900 min⁻¹, 15 stupňů kroutícího momentu plus stupeň pro vrtání, tvrdý kroutící moment 50 Nm v obou oblastech otáček, měkký kroutící moment 12 Nm v rychlé a 30 Nm v pomalé oblasti otáček pro šroubování plné síly. Integrovaná LED-pracovní svítidla k osvětlení pracovního místa. Spona na pásek. Pro akumulátorový a síťový provoz. 1 Bit se zdvojenou čepelí plochá drážka/křížová drážka, 50 mm dlouhý. Sada bitů jako příslušenství.

Pohon

Výkonný elektromechanický pohon se silným, bezkartáčovým akumulátorovým motorem 22V, 500W výkonu, robustními, 2-stupňovými, precizně v kuličkových ložiscích uloženými převody, pracujícími bez údržby. Bezpečnostní spínač.

Vario Elektronika

Plynulé elektronické řízení počtu otáček k citlivému navrtání, zašroubování/povolování šroubů a ke správné volbě počtu otáček při vrtání a zašroubování/povolování šroubů podle daného materiálu. Počet otáček je plynule řízen prostřednictvím proměnného tlaku na bezpečnostní spínač od 0 do 560 min⁻¹ popř. od 0 do 1900 min⁻¹ (akcelerační spínač (VE)).

Akumulátorový nebo síťový provoz

REMS Li-Ion 22V technologie, viz strana 20–25. Vysoce zatížitelné akumulátory Li-Ion 22V s kapacitou 2,5, 4,4, 5,0 nebo 9,0 Ah, pro dlouhou dobu provozu. Lehký a výkonný. Odstupňovaný ukazatel stavu nabití s barevnými LED. Rozsah pracovní teploty –10 až +60 °C. Žádný paměťový efekt pro maximální výkon akumulátoru. Rychlonabíječka 100–240V, 90W, 22V nebo 290W, 22V, pro kratší doby nabíjení, jako příslušenství. Síťový zdroj 220–240V, 22V, 15A na výstupu, pro síťový provoz namísto akumulátoru Li-Ion 22V, jako příslušenství.



Info

Rozsah dodávky

REMS Helix 22 V VE. Akumulátorový vrtací šroubovák s vario-elektronikou (VE) k vrtání do oceli, cihly, $\leq \varnothing 13$ mm, dřeva $\leq \varnothing 32$ mm a jiných materiálů a k zašroubování/povolení šroubů $\leq \varnothing 8$ mm. Pohonný stroj s bezklíčovým rychloupínacím sklíčidlem, upínací rozsah 1,5–13 mm, pravý a levý chod. Elektromechanický pohon se silným, bezkartáčovým akumulátorovým motorem 22 V, 500 W, robustními 2-stupňovými převody. 2 plynule nastavitelné oblasti otáček od 0–560 min^{-1} a 0–1900 min^{-1} , 15 stupňů krouticího momentu plus stupeň pro vrtání, tvrdý krouticí moment 50 Nm v obou oblastech otáček. Bezpečnostní spínač. Integrovaná LED-pracovní svítlna. Spona na pásek. 1 Bit se zdvojenou čepelí plochá drážka/křížová drážka, 50 mm dlouhý. V přenosné tašce.

Označení	Provedení	Obj.č.	Kč
Set\IP	Bez akumulátoru, bez rychlonabíječky	190100R22	7 170,00
Set	S akumulátorem Li-Ion 22V, 2,5 Ah, 54 Wh, rychlonabíječkou 100–240V, 50–60 Hz, 70 W, 22 V	190110R220	14 950,00

Jiná napětí sítě na vyžádání.



Příslušenství

Označení	Obj.č.	Kč
REMS REG 10–42. Vnější-/vnitřní odhrotovač na trubky $\varnothing 10–42$ mm, $\varnothing \frac{1}{2}–1\frac{1}{8}$ ", viz strana 106		
REMS REG 10–54 E. Vnější-/vnitřní odhrotovač na trubky $\varnothing 10–54$ mm, $\varnothing \frac{1}{2}–2\frac{1}{8}$ ", viz strana 107		
REMS KaliGrat E. Nástroje ke kalibraci a vnější-/vnitřní odhrotovače trubek. Pro vrstvené trubky $\varnothing 14–63$ mm, viz strana 108		
REMS vrtáky na obklady, $\varnothing 5–14$ mm, viz strana 341		
Power-Pack 22 V 2,5 Ah + 2,5 Ah + 90 W, 108 Wh, složený z 2 kusů akumulátoru Li-Ion 22 V, 2,5 Ah, 54 Wh, rychlonabíječky 100–240 V, 50–60 Hz, 90 W, 22 V	571590R220	18 990,00
Akumulátor Li-Ion 22 V, 2,5 Ah, 54 Wh	571571R22	6 620,00
Další akumulátory Li-Ion 22 V/Power-Packy viz strana 20–25		
Rychlonabíječka 100–240 V, 50–60 Hz, 90 W, 22 V	571585R220	5 760,00
Rychlonabíječka 100–240 V, 50–60 Hz, 290 W, 22 V	571587R220	12 400,00
Sít'ový zdroj 220–240 V, 50–60 Hz, 350 W, 22 V, 15 A, pro síťový provoz namísto akumulátoru Li-Ion 22 V	571567R220	12 400,00
Přenosná taška	190053R	1 400,00
Bit-Set, sestávající z rychlovýměnného držáku bitů, magnetického, s automatickým zablokováním bitů, 12-ti bitů (4 Torx, 3 s křížovou drážkou PH, 3 s křížovou drážkou PZ, 2 s plochou drážkou), v praktickém nástrčném zásobníku s elastickým upevňovacím páskem k fixaci na zápěstí nebo na vrtacím šroubováku.	190051R	477,00
REMS Lumen 2800 22 V, akumulátorový LED stavební reflektor, viz strana 119.		



Výkonné, elektrické LED stavební reflektory s vysokou svítivostí.

REMS Lumen 5000

Světelný tok 5000 lm

REMS Lumen 7000

Světelný tok 7000 lm

REMS Lumen 10000

Světelný tok při stupni jasu 1 5000 lm

Světelný tok při stupni jasu 2 10000 lm

REMS Lumen 5000/7000/10000 – elektrické svícení. S vysokou svítivostí. Snadno ovladatelný, lehký. Plynule otočný.

Univerzální použití

Výkonné, elektrické LED stavební reflektory s vysokou svítivostí pro univerzální použití na stavbě nebo v dílně. REMS Lumen 10000 se 2 volitelnými stupni jasu pro každý účel použití.

Konstrukce

Snadno ovladatelné, lehké, elektrické LED stavební reflektory. REMS Lumen 5000 pouze 1,8 kg, REMS Lumen 7000 pouze 2,2 kg, REMS Lumen 10000 pouze 3,0 kg. Nárazu odolný hliníkový kryt, prachotěsný, chráněný proti tryskající vodě ze všech směrů. LED jsou chráněné nárazu odolným, pevným akrylátovým sklem. Stavební reflektor otočný o 360°. lze nastavit pomocí hvězdicových šroubů, pro optimální nasměrování světla. Spínač. Podstavec z ocelových trubek s gumovými nožičkami pro stabilní postavení. Praktické, neklouzavé držadlo. Praktický teleskopický stativ na stabilně stojící trojnožce, pouze 1,9 kg, k přesnému umístění stavebního LED reflektoru, výškově nastavitelný od 615 do 1 590 mm od podlahy, skládací pro jednoduchou přepravu, jako příslušenství.

LED plošné reflektory

Moderní, energeticky úsporné LED plošné reflektory s vysokou svítivostí. Okamžitě světlo bez zpoždění zapnutí. Jas LED lze u REMS Lumen 10000 nastavit ve 2 stupních. Úhel vyzařování 120° pro dobré osvětlení. Barevná teplota 5 000 K. Efektivní odvádění tepla pomocí vysoce kvalitního lamelového chladičového tělesa z hliníku. Ochrana proti přehřátí automaticky reguluje přívod proudu, pro trvalý provoz.

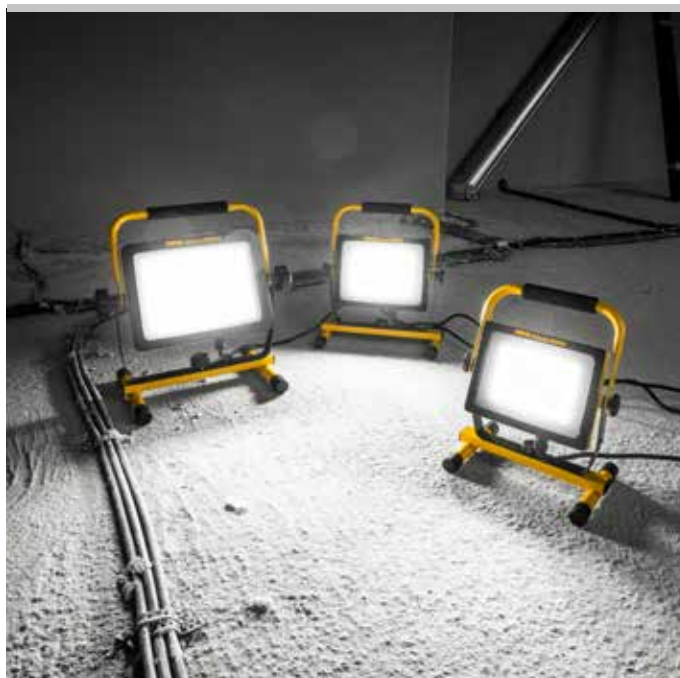

Info



Rozsah dodávky

REMS Lumen. Elektrický LED stavební reflektor s vysokou svítivostí. 230 V, 50–60 Hz. Přívodní kabel 5 m. V kartonu

Označení	Světelný tok ≤ lm	Výkon ≤ W	Obj.č.	Kč
Lumen 5000	5000	50	175220R220	2 460,00
Lumen 7000	7000	70	175221R220	2 960,00
Lumen 10000	10000	100	175222R220	3 700,00

Jiná napětí sítě na vyžádání.

Příslušenství

Označení	Obj.č.	Kč
REMS teleskopický stativ 3B, na trojnožce, výškově nastavitelný, skládací	175230R	931,00



Výkonný, mobilní akumulátorový LED stavební reflektor s vysokou svítivostí. Li-Ion 22V technologie. Pro akumulátorový a sít'ový provoz.

Světelný tok při stupni jasu 1	1100 lm
Světelný tok při stupni jasu 2	2000 lm
Světelný tok při stupni jasu 3	2800 lm

REMS Lumen 2800 22V – svítí kdekoli. S vysokou svítivostí. Mobilní, snadno ovladatelný, lehký. Pro akumulátorový a sít'ový provoz. Plynule otočný.

Univerzální použití

Výkonný, mobilní akumulátorový LED stavební reflektor s vysokou svítivostí pro univerzální použití na stavbě nebo v dílně. 3 volitelné stupně jasu, ideální pro všechny účely použití.

Konstrukce

Snadno ovladatelný, lehký akumulátorový LED stavební reflektor, pouze 1,7 kg, s akumulátorem pouze 2,1 kg. Nárazu odolný plastový kryt. LED jsou chráněné nárazu odolným, pevným akrylátovým sklem. Těleso stavebního zářiče otočné o 360°, lze nastavit pomocí křídlových šroubů, pro optimální nasměrování světla. Spínač. Podstavec z ocelových trubek s plastovou deskou a zásuvným hákem, pro upevnění nebo zavěšení stavebního reflektoru. Praktické, neklouzavé držadlo. Napájení 220–240 V, 50–60 Hz, 138 W, pro sít'ový provoz součástí dodávky. Uvnitř integrované uchycení pro REMS akumulátory Li-Ion 22V pro akumulátorový provoz místo síťového. Při akumulátorovém provozu s akumulátorem Li-Ion 22V, 2,5 Ah, 54 Wh (výkon). Praktický teleskopický stativ na stabilně stojící trojnožce, pouze 1,9 kg, k přesnému umístění stavebního LED reflektoru, výškově nastavitelný od 615 do 1 590 mm od podlahy, skládací pro jednoduchou přepravu, jako příslušenství.

LED plošné reflektory

Moderní, energeticky úsporné LED plošné reflektory s vysokou svítivostí. Okamžitě světlo bez zpoždění zapnutí. Jas LED lze nastavit ve 3 stupních. Úhel vyzařování 120° pro rozsáhlé osvětlení. Barevná teplota 6 500 K. Efektivní odvádění tepla pomocí vysoce kvalitního lamelového chladicího tělesa z hliníku zabraňuje přehřívání. Pro trvalý provoz.

Akumulátorový nebo sít'ový provoz

REMS Li-Ion 22V technologie, viz strana 20–25. Vysoce zatížitelné akumulátory Li-Ion 22V s kapacitou 2,5, 4,4, 5,0 nebo 9,0 Ah, pro dlouhou dobu provozu. Lehký a výkonný. Odstupňovaný ukazatel stavu nabití s barevnými LED. Rozsah pracovní teploty –10 až +60 °C. Žádný paměťový efekt pro maximální výkon akumulátoru. Rychlonabíječka 100–240 V, 90 W, 22 V nebo 290 W, 22 V, pro kratší doby nabíjení, jako příslušenství.

Označení	Provozní hodiny h*		
	Stupeň 1	Stupeň 2	Stupeň 3
Akumulátor Li-Ion 22V, 2,5 Ah, 54 Wh	5,4	2,4	1,6
Akumulátor Li-Ion 22V, 4,4 Ah, 95 Wh	9,6	4,2	2,8
Akumulátor Li-Ion 22V, 5,0 Ah, 108 Wh	10,9	4,8	3,2
Akumulátor Li-Ion 22V, 9,0 Ah, 194 Wh	19,6	8,6	5,7

Rozsah dodávky

REMS Lumen 2800 22V Set Power-Edition. Akumulátorový LED stavební reflektor s vysokou svítivostí. Pro akumulátorový a sít'ový provoz. Světelný tok ≤ 2800 lm. Síťový zdroj 220–240 V, 50–60 Hz, 138 W, 24 V, 1,5 A. Bez akumulátoru, bez rychlonabíječky. V kartonu.

	Obj.č.	Kč
	175210R220	4 310,00

Jiná napětí sítě na vyžádání.

Rozsah dodávky

REMS Lumen 2800 22V Set. Akumulátorový LED stavební reflektor s vysokou svítivostí. Pro akumulátorový a sít'ový provoz. Světelný tok ≤ 2800 lm. Akumulátor Li-Ion 22V, 2,5 Ah, 54 Wh, rychlonabíječka 220–240 V, 50–60 Hz, 70 W, 22 V. Síťový zdroj 220–240 V, 50–60 Hz, 138 W, 24 V, 1,5 A. V kartonu.

	Obj.č.	Kč
	175211R220	12 690,00

Jiná napětí sítě na vyžádání.

Příslušenství

Označení	Obj.č.	Kč
Power-Pack 22V 2,5 Ah + 2,5 Ah + 90 W, 108 Wh, složený z 2 kusů akumulátoru Li-Ion 22V, 2,5 Ah, 54 Wh, rychlonabíječky 100–240 V, 50–60 Hz, 90 W, 22 V	571590R220	18 990,00
Akumulátor Li-Ion 22V, 2,5 Ah, 54 Wh	571571R22	6 620,00
Další akumulátory Li-Ion 22V/Power-Packy viz strana 20–25		
Rychlonabíječka 100–240 V, 50–60 Hz, 90 W, 22 V	571585R220	5 760,00
Rychlonabíječka 100–240 V, 50–60 Hz, 290 W, 22 V	571587R220	12 400,00
REMS teleskopický stativ 3B, na trojnožce, výškově nastavitelný, skládací	175230R	931,00



Info



Pevné, univerzálně použitelné dveře s ochranou proti prachu k ochraně místností sousedících s pracovním prostorem. Ideální při opravách a renovaci.

Rozměry 1200 × 2200 mm

REMS dveře s ochranou proti prachu – univerzálně použitelné.

Pevné, univerzálně použitelné dveře s ochranou proti prachu k ochraně místností sousedících s pracovním prostorem. Nečistoty a prach zůstanou v pracovním prostoru. Ideální při opravách a renovaci. Obzvláště pro práce v obydlých prostorách. Stříhatelné, snadno připevnitelné pomocí vhodné lepicí pásky. Dvoucestný uzávěr na zip pro flexibilní volbu místa otevření / uzavření. Dvojitý oboustranný jezdec s dlouhými úchyty pro snadné ovládání zevnitř i zvenčí.

REMS dveře s ochranou proti prachu U 1200 × 2200 mm

Z pevné, prachotěsné PE-fólie 100 µm, recyklovatelné. Uzávěr na zip ve tvaru U pro těsné připojení k podlaze.

REMS dveře s ochranou proti prachu S 1200 × 2200 mm

Z extra pevné, prachotěsné PE-fólie 150 µm, recyklovatelné. Uzávěr na zip ve tvaru S, dělitelný na podlaze pro bezbariérový průchod.

REMS Orkan 1360

Elektrický stavební ventilátor pro komerční použití. K větrání a odvětrání místností (strana 350 – 351).

- S hadicí na odvod vzduchu a sání, Ø 200 mm, 10 m dlouhou, k odvádění nasátého vzduchu nebo prachu do venkovního prostoru, jako příslušenství.
- S vakem na zachytávání prachu, Ø 200 mm, 2980 mm dlouhým, k zachytávání hrubého a jemného prachu do třídy prachu M, jako příslušenství.



Rozsah dodávky

REMS dveře s ochranou proti prachu U 1200 × 2200 mm. K ochraně místností sousedících s pracovním prostorem. Z pevné, prachotěsné PE-fólie 100 µm, recyklovatelné, s dvoucestným uzávěrem na zip ve tvaru U pro flexibilní volbu místa otevření / uzavření. Dvojitý oboustranný jezdec s dlouhými úchyty pro snadné ovládání zevnitř i zvenčí. Individuálně stříhatelné, snadno připevnitelné pomocí vhodné lepicí pásky. Opakovatelně použitelné. V sáčku s lisovaným uzávěrem.

	Obj.č.	Kč
	132309R	688,00



Rozsah dodávky

REMS dveře s ochranou proti prachu S 1200 × 2200 mm. K ochraně místností sousedících s pracovním prostorem. Z extra pevné, prachotěsné PE-fólie 150 µm, recyklovatelné, s dvoucestným uzávěrem na zip ve tvaru S pro flexibilní volbu místa otevření / uzavření, dělitelný na podlaze pro bezbariérový průchod. Dvojitý oboustranný jezdec s dlouhými úchyty pro snadné ovládání zevnitř i zvenčí. Individuálně stříhatelné, snadno připevnitelné pomocí vhodné lepicí pásky. Opakovatelně použitelné. V sáčku s lisovaným uzávěrem.

	Obj.č.	Kč
	132310R	746,00



Příslušenství

Označení

REMS Orkan 1360, elektrický stavební ventilátor pro komerční použití, viz strana 350 – 351.



Vysoce účinný čistič strojů k rychlému a spolehlivému uvolňování olejnatých a mastných nečistot všeho druhu. K čištění a odmašťování strojů, nástrojů apod.

REMS CleanM – čistěji to nejde. Obzvláště vysoký čistící účinek.

Speciálně k rychlému a spolehlivému uvolňování olejnatých a mastných nečistot všeho druhu. Snadno biologicky odbouratelný podle OECD 302 B. Bez látek poškozujících životní prostředí.

Univerzální čistič pro řemeslo a průmysl. K čištění a odmašťování strojů a nástrojů.

Lze používat i k odstraňování vápenatých usazenin.

Mechanický rozprašovač REMS CleanM.



Kvalitní německý výrobek



Info



Rozsah dodávky

REMS CleanM. Vysoce účinný čistič strojů k rychlému a spolehlivému uvolňování olejnatých a mastných nečistot. K čištění a odmašťování strojů, nástrojů apod.

	Balení	Obj.č.	Kč
	Rozprašovač 500 ml	140119R	576,00

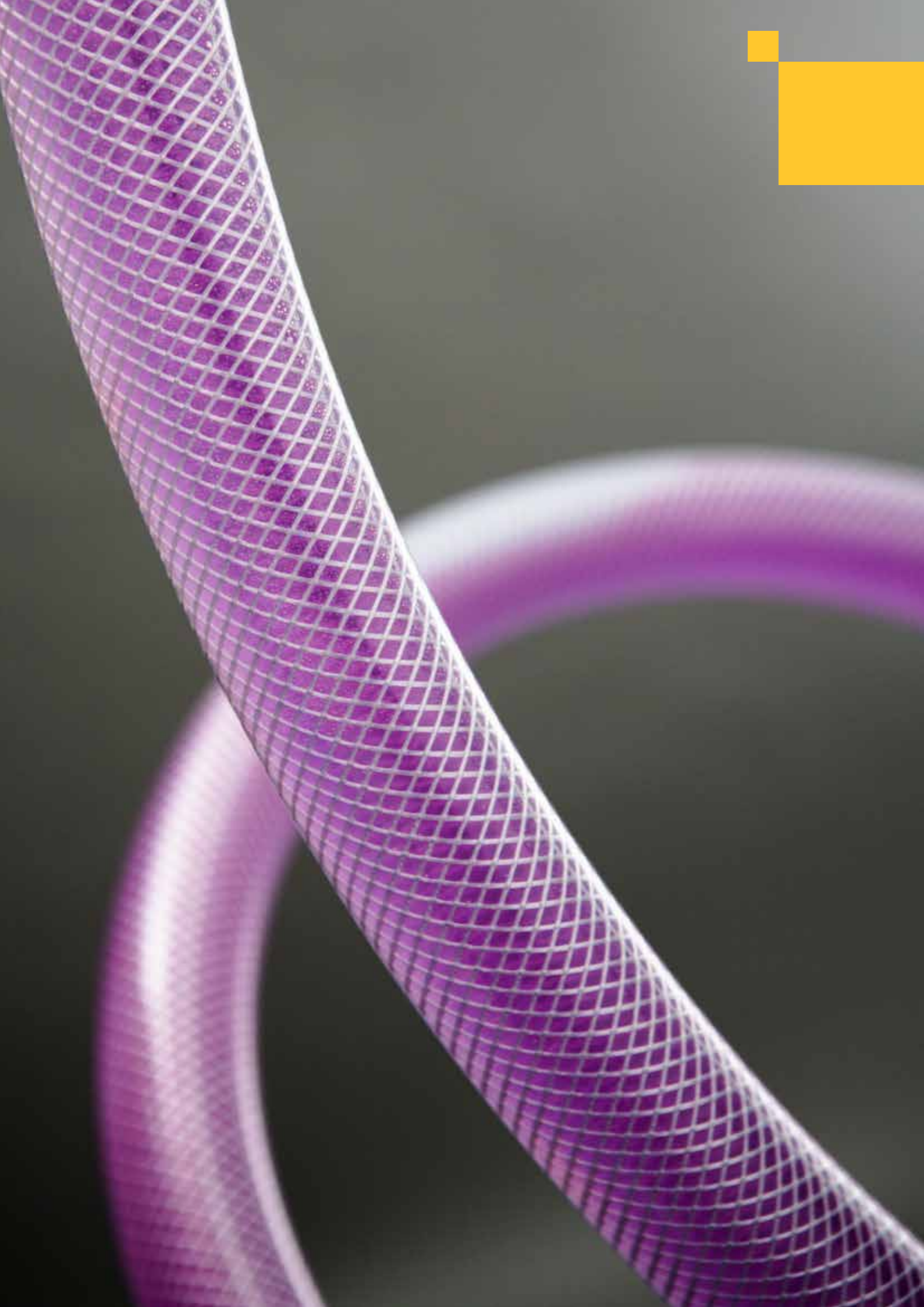

Zkoušení tlaku

Čištění

Dezinfikování

Konzervování

Proplachování

Plnění

	Ruční zkušební tlakové pumpy	124
	Elektrická zkušební tlaková pumpa	125
	Elektrické odvápnovací čerpadlo	126
	Elektronická proplachovací jednotka	127
	Elektronické proplachovací jednotky a jednotky pro zkoušení tlaku	130
	Dezinfekční jednotka TW / Čistící a konzervační jednotka H	133
	Elektrické plnicí a proplachovací jednotky	134

Osvědčená, spolehlivá zkušební tlaková pumpa pro provádění kontrol tlaku a těsnosti potrubních systémů a nádrží.

REMS Push 25

Kontrolní a tlakový rozsah ≤ 2,5 MPa/25 bar/363 psi

REMS Push 60, REMS Push 60 INOX

Kontrolní a tlakový rozsah ≤ 6 MPa/60 bar/870 psi

Voda, olej, etylenglykol

pH-hodnota kapalin 7 – 12

Teplota kapalin ≤ 60°C

Viskozita kapalin ≤ 1,5 mPa s

REMS Push – spolehlivě těsná.

Univerzální použití

Při instalování sanity, topení, solárních zařízení a protipožárních trysek, pro pneumatické, parní a chladicí systémy, olejové instalace, při výstavbě kotlů a tlakových nádrží.

Konstrukce

Robustní, kovové provedení vhodné pro použití na stavbě, pro vysoké nároky. REMS Push 25/60 s nádobou z ocelového plechu, odolnou proti korozi, potaženou vrstvou práškového laku pro plnicí objem 9 l (Push 25) popř. 12 l (Push 60). Páka odolná proti kroucení s ergonomickou rukojetí, která je uzpůsobena jako rukojeť pro přenášení. Mosazný tlakový píst málo podléhající opotřebení, Ø 30 mm. Manometr s vlečným ukazatelem ke snadnému rozeznání úbytku tlaku během zkoušky tlaku a těsnosti. Vlečný ukazatel zůstane na nejvyšší dosažené hodnotě stát, dokud nebude ručně vrácen zpět. Vysokotlaká hadice s ½"-přípojkou. Rozdělovací deska se stabilním ochranným zařízením pro manometr. Manometr s jemným dělením stupnice, p ≤ 1,6 MPa/16 bar/232 psi, pro odečítání změny tlaku od 0,01 MPa/0,1 bar/1,45 psi pro kontrolu těsnosti podle DIN 1988, jako příslušenství.

Nádoba z nerezavějící oceli

REMS Push 60 INOX s nádobou z nerezavějící oceli pro plnicí objem 12 l. Pro extrémě dlouhou životnost.

Popis funkce

Kontrola tlaku a těsnosti pomocí vody nebo jiných tekutin. Dvoiventilový systém pro spolehlivé vyvinutí tlaku, s nerezovými ocelovými kuličkami. Vysoký čerpací objem při dlouhé dráze zdvihu, jemně nastavení tlaku při krátké dráze zdvihu. Vysokotlaká hadice s textilní vložkou zabraňuje zkrесlení výsledků měření.



Info



Rozsah dodávky

REMS Push 25. Ruční zkušební tlaková pumpa s manometrem s vlečným ukazatelem, p ≤ 2,5 MPa/25 bar/3630 psi, zkoušky tlaku a těsnosti potrubních systémů a nádrží do 2,5 MPa/25 bar/363 psi. Nádoba z ocelového plechu, odolná proti korozi, potažená vrstvou práškového laku, pro plnicí objem 9 l. 1,5 m vysokotlaká hadice s ½"-přípojkou. V kartonu.

	Obj.č.	Kč
	115002R	7 660,00

Rozsah dodávky

REMS Push 60. Ruční zkušební tlaková pumpa s manometrem s vlečným ukazatelem, p ≤ 6 MPa/60 bar/870 psi, zkoušky tlaku a těsnosti potrubních systémů a nádrží do 6 MPa/60 bar/870 psi. Nádoba z ocelového plechu, odolná proti korozi, potažená vrstvou práškového laku, pro plnicí objem 12 l. 1,5 m vysokotlaká hadice s ½"-přípojkou. V kartonu.

	Obj.č.	Kč
	115000R	8 240,00

Rozsah dodávky

REMS Push 60 INOX. Ruční zkušební tlaková pumpa s manometrem s vlečným ukazatelem, p ≤ 6 MPa/60 bar/870 psi, zkoušky tlaku a těsnosti potrubních systémů a nádrží do 6 MPa/60 bar/870 psi. Nádoba z nerezavějící oceli pro plnicí objem 12 l. 1,5 m vysokotlaká hadice s ½"-přípojkou. V kartonu.

	Obj.č.	Kč
	115001R	10 730,00

Příslušenství

Označení	Tlak p ≤ MPa/bar/psi	Obj.č.	Kč
Přípojný kus s manometrem a uzavíracím ventilem	6/60/870	115110R	3 700,00
Manometr s jemným dělením stupnice	1,6/16/232	115045	2 390,00



Výkonná, elektrická zkušební tlaková pumpa pro provádění kontroly tlaku a těsnosti v potrubních systémech a nádržích. Ideální pro plnění solárních zařízení.

Kontrolní a tlakový rozsah	≤ 6 MPa/60 bar/870 psi
Čerpací objem	6,5 l/min
Voda, vodnaté roztoky, emulze	
pH-hodnota kapalin	7–10
Teplota kapalin	≤ 60°C
Viskozita kapalin	≤ 1,5 mPa s

REMS E-Push 2 – elektricky naplnit a odzkoušet. Do 60 bar. S nastavitelným omezením tlaku. 1300 W. Samonasávací.

Univerzální použití

V instalaci sanitárních, tepelných a solárních zařízení a instalaci sprinklerů, u systémů stlačeného vzduchu, páry a chladicích systémů, olejových instalacích, ve stavbě kotlů a tlakových zásobníků.

Konstrukce

Robustní, kompaktní, lehká, váží jen 10 kg. Dobře přenosná. Vysoce výkonná pístová pumpa odolávající opotřebení. Glycerinem plněný, tlumený manometr, $p \leq 6 \text{ MPa}/60 \text{ bar}/870 \text{ psi}$. Vysokotlaká hadice s textilní vložkou zabraňuje zkreslení výsledků měření. Nasávací hadice s nasávacím filtrem. Omezovač zpětného průtoku v nasávací hadici zabraňuje chodu naprázdno nasávací hadice v době nečinnosti, díky tomu minimální časy nasávání. Nasávací hadice a vysokotlaká hadice s 1/2"-připojením. Přípojný kus s manometrem, $p \leq 6 \text{ MPa}/60 \text{ bar}/870 \text{ psi}$, a uzavírací ventil pro provádění kontroly tlaku a těsnosti také po odstranění zkušební tlakové pumpy, např. kvůli zabránění zcizení, nebo pro použití na několika zkušebních místech, jako příslušenství. Manometr s jemným dělením stupnice, $p \leq 1,6 \text{ MPa}/16 \text{ bar}/232 \text{ psi}$, pro odečítání změny tlaku od 0,01 MPa/0,1 bar/1,45 psi pro kontrolování těsnosti podle DIN 1988, jako příslušenství.

Vysoce výkonná pístová pumpa

Vysoce výkonná pístová pumpa pracující v uzavřené olejové lázni, samonasávací, s tlakovým pístem z nerezové oceli odolávajícím opotřebení. Osvědčený, kondenzátorový motor se silným tahem, 1300 W, výjimečně silný a rychlý. Vysoký čerpací výkon od 6,5 l/min. Kontrola tlaku a těsnosti do 6 MPa/60 bar/870 psi.

Nastavitelné omezení tlaku

Omezení tlaku v 6-ti stupních, 1–6 MPa/10–60 bar/145–870 psi, nastavitelné na požadovaný tlak v potrubním systému/nádrži.



Rozsah dodávky

REMS E-Push 2. Elektrická zkušební tlaková pumpa s manometrem, $p \leq 6 \text{ MPa}/60 \text{ bar}/870 \text{ psi}$, pro zkoušky tlaku a těsnosti potrubních systémů a nádrží do 6 MPa/60 bar/870 psi, s nastavitelným omezením tlaku. Čerpací agregát s kondenzátorovým motorem 230 V, 50 Hz, 1300 W, 1,5 m nasávací hadice s 1/2"-připojením a těsněními, nasávacím filtrem s omezovačem zpětného průtoku. 1,5 m vysokotlaká hadice s 1/2"-připojením a těsněními. V kartonu.

	Obj.č.	Kč
	115500R220	28 240,00

Příslušenství

Označení	Tlak $p \leq \text{MPa}/\text{bar}/\text{psi}$	Obj.č.	Kč
Přípojný kus s manometrem a uzavíracím ventilem	6/60/870	115110R	3 700,00
Manometr s jemným dělením stupnice	1,6/16/232	115045	2 390,00



Výkonné, elektrické odvápnovací čerpadlo k účinnému odvápnování potrubních vedení a nádrží, např. průtokových ohřivačů, bojlerů, zásobníků teplé vody, zásobníků studené vody, výměníků tepla, topných a chladicích zařízení.

Využitelný objem nádrže	21 l
Dopravní výkon	≤ 30 l/min
Dopravní tlak	≤ 0,1 MPa/1,0 bar/15 psi
Dopravní výška	≤ 10 m
Teplota odvápnovacího roztoku	≤ 50°C

REMS Calc-Push – účinné elektrické odvápnování. Vysoký dopravní výkon. 3-cestná páka ke změně směru průtoku, s nulovou polohou.

Univerzální použití

K účinnému odvápnování potrubních vedení a nádrží, např. průtokových ohřivačů, bojlerů, zásobníků teplé vody, zásobníků studené vody, výměníků tepla, topných a chladicích zařízení.

Konstrukce

Robustní, kompaktní, lehká, hmotnost jen 9,2 kg. Nárazům odolný plastový zásobník na odvápnovací roztok, použitelný objem nádrže 21 l, s praktickým šroubovacím víkem k uzavření plastového zásobníku během transportu. Pevně s jednotkou čerpadla spojené, ohebné PVC-tkané hadice 1/2", 2,3 m dlouhé, s hadicovými šroubeními s vnitřním závitem Rp 1/2" a uzávěry. 3-cestný ventil ke změně směru průtoku k uvolnění také silnějších vápenných usazenin z obou stran, s nulovou polohou k přerušení průtoku. Dobře přenosný díky středově umístěné rukojeti k přenášení s praktickými držáky hadic.

Odšroubovatelná jednotka čerpadla

Kompaktní jednotka čerpadla, sestávající z odstředivého rotačního čerpadla a kondenzátorového motoru, odšroubovatelná, k jednoduchému čištění jednotky čerpadla a plastového zásobníku po provedeném postupu odvápnění. Samonasávací odstředivé rotační čerpadlo, vhodné pro různé odvápnovací roztoky z kyseliny octové, kyseliny sodné, kyseliny citronové, kyseliny mravenčí, kyseliny fosforečné, kyseliny amidosulfonové. S osvědčeným, výkonným kondenzátorovým motorem s tichým chodem, 165W, spínačem zapnuto/vypnuto. Vysoký dopravní výkon ≤ 30 l/min pro efektivní odvápnování.



Info

Rozsah dodávky

REMS Calc-Push. Elektrické odvápnovací čerpadlo k účinnému odvápnování potrubních vedení a nádrží, např. průtokových ohřivačů, bojlerů, zásobníků teplé vody, zásobníků studené vody, výměníků tepla, topných a chladicích zařízení. Dopravní výkon ≤ 30 l/min, využitelný objem nádrže 21 l. Jednotka čerpadla s kondenzátorovým motorem 230V, 50 Hz, 165 W. Dopravní tlak ≤ 0,1 MPa/1,0 bar/15 psi. Dopravní výška ≤ 10 m. 2 kusy ohebné PVC-tkané hadice 1/2", 2,3 m dlouhé, s hadicovými šroubeními s vnitřním závitem Rp 1/2" a uzávěry. 2 kusy oboustranných vsuvek 3/8" – 1/2", 2 kusy oboustranných vsuvek 1/2" – 3/4". V kartonu.

	Obj.č.	Kč
	115900R220	24 830,00

Jiná napětí sítě na vyžádání.



Výkonná, kompaktní, elektronická proplachovací jednotka s bezolejovým kompresorem. K proplachování vodou nebo směsí vody a vzduchu, dezinfikování, čištění, konzervování potrubních rozvodů a k provozu pneumatického nářadí.

Proplachování a odkalování

Tlak vody v potrubní

rozvodné síti $p \leq 1 \text{ MPa}/10 \text{ bar}/145 \text{ psi}$

Průměr rozvodných potrubí $\leq \text{DN } 50, 2''$

Dezinfekce instalací rozvodů pitné vody

Čištění a konzervování radiátorů a plošných topných systémů.

Teplota vody $5 - 35^\circ\text{C}$

Průtok vody $\leq 5 \text{ m}^3/\text{h}$

Provoz pneumatického nářadí

Provozní tlak $p \leq 0,8 \text{ MPa}/8 \text{ bar}/116 \text{ psi}$

Sací výkon $\leq 230 \text{ NI}/\text{min}$

REMS Multi-Push S – proplachování vodou nebo směsí vody a vzduchu. Jednoduché přepínání přívodu vzduchu během procesu proplachování při odkalování. Soustavné sledování procesu. Protokolování. USB-rozhraní.

Univerzální použití

Jen **jeden** přístroj k proplachování vodou nebo směsí vody a vzduchu, dezinfikování, čištění, konzervování systémů potrubních vedení, např. k odkalování, čištění a konzervování radiátorů a plošných topných systémů, proplachování a dezinfikování rozvodů pitné vody podle EN 806-4:2010, a k provozu pneumatického nářadí na stlačený vzduch.

Konstrukce

Výkonná, kompaktní, elektronická proplachovací jednotka s bezolejovým kompresorem. Skladná, dobře přenosná, jen 32 kg. Měřicí a regulační zařízení pro automatický průběh proplachovacích programů až po dokumentaci výsledků. Bezpečnostní zařízení k zabránění znečištění potrubní rozvodné sítě v důsledku zpětného protékání. Přetlakový ventil k omezení tlaku. Filtř kondenzátu a pevných částic 5 μm . Velkoryse dimenzovaný ocelový trubkový rám jako zásobník stlačeného vzduchu. Dvě praktické rukojeti k snadnému přenášení. Prostorově úsporná, sklápěcí rukojeť k snadnému pojištění. Pojízdňá ocelová trubková konstrukce s 2 pogumovanými pojezdovými kolečky pro snadnou přepravu a s 2 patkami pro zajištění stabilního ustavení. Připojovací vedení s integrovaným ochranným vypínačem (PRCD). 2 háky pro navijení připojovacího vedení. Uzávěry vstupů a výstupů REMS Multi-Push S, s ochranou proti ztrátě, k zabránění znečištění během přepravy a skladování. Praktický kryt na ochranu stroje při přepravě a při skladování, jako příslušenství.

Kompresor

Osvědčený pístový kompresor s klikovým pohonem, bezúdržbový, s kondenzátorem a motorem 230 V, 1500 W. Manometr k zobrazování tlaku v zásobníku stlačeného vzduchu. Tlačítko nouzového zastavení.

Hadice

Průhledná sací-/tlaková $\varnothing 1''$, s tkaninovou vložkou, 1,5 m dlouhá, s hadicovými šroubeními 1", s uzávěry, k proplachování, dezinfikování, čištění, konzervování. Uzávěry vstupů a výstupů hadic, s ochranou proti ztrátě, k zabránění znečištění během přepravy a skladování. Spojovací hadice kompresor/přípojky vody, 0,6 m dlouhá, s rychlospojkou DN 7,2 a hadicovým šroubením 1", oboustrannou vsuvkou 1", k vyfukování zbytků vody z REMS Multi-Push S a sacích-/tlakových hadic po skončení práce.

Vstupní a řídicí jednotka

Jednoduché ovládání při odkalování prostřednictvím tlačítek k přepínání přívodu vzduchu během procesu proplachování. Nabídkou vedené zadávání a nabídkou vedené řízení při proplachování rozvodů pitné vody podle EN 806-4:2010 s možností změny hodnot přednastavených z výroby uživatelem pro účely přizpůsobení národním bezpečnostním ustanovením, pravidlům a předpisům právě platným pro dané místo použití zařízení. Výběr formátu pro datum a čas a výběr různých měrných jednotek. Vstupní a řídicí jednotka s 3" displejem s moderní technologií LCD, uhlopříčka displej 76 mm, 128 x 64 obrazových bodů. Soustavné sledování procesu během vykonávání programů. Konektor USB pro zásuvnou paměť USB nebo tiskárnu. Vždy nejnovější verze softwaru pro vstupní a řídicí jednotku je k dispozici prostřednictvím zásuvné paměti USB ke stažení na adrese www.rems.de > Downloads > Software.

Patent EP 2 954 960



Kvalitní německý výrobek



Info

Proplachování a odkalování

Tlačítka k jednoduchému přepínání přívodu vzduchu během procesu proplachování při odkalování radiátorů a plošných topných systémů s následujícími možnostmi: (1) bez stlačeného vzduchu, (2) impulzní stlačený vzduch, (3) konstantní stlačený vzduch.

Odkalování podle EN 806-4

Proplachování rozvodů pitné vody pomocí vody nebo směsi vody a vzduchu s impulzním dodáváním stlačeného vzduchu podle EN 806-4:2010 a podle návodu „Proplachování, dezinfekce a uvedení rozvodů pitné vody do provozu“ (srpen 2014) německého Ústředního svazu společností z oboru sanita, topení a klimatizace (Zentralverband Sanitär Heizung Klima – ZVSHK).

Dezinfekce

Dezinfekční jednotka REMS V-Jet TW k dezinfekci rozvodů pitné vody podle EN 806-4:2010 a podle návodu „Proplachování, dezinfekce a uvedení rozvodů pitné vody do provozu“ (srpen 2014) německého Ústředního svazu společností z oboru sanita, topení a klimatizace (Zentralverband Sanitär Heizung Klima – ZVSHK), a jiných systémů potrubních rozvodů, jako příslušenství. REMS Peroxi Color, sestávající z 1 l lahve dávkovacího roztoku REMS Peroxi k dezinfekci ca. 100 l objemu potrubního rozvodu, 20 ml lahvička červeného barviva REMS Color k obarvení dávkovacího roztoku ke kontrole naplnění a vypláchnutí, pipeta ke kontrole účinnosti dávkovacího roztoku, jako příslušenství. Přivádění dezinfekčního roztoku bez přídavného dávkovacího čerpadla (**Patent EP 2 954 960**).

Čištění a konzervace

Čistící a konzervační jednotka REMS V-Jet H k čištění a konzervování radiátorů a plošných topných systémů, jako příslušenství. Čistící prostředek, ke kontrole naplnění a vypláchnutí obarven zeleně a ochrana proti korozi, ke kontrole naplnění obarven modře, pro každý ca. 100 l objemu potrubního rozvodu, jako příslušenství. Přivádění čistícího prostředku a ochrany proti korozi bez přídavného dávkovacího čerpadla (**Patent EP 2 954 960**).

Provoz pneumatického nářadí

Přípojka pro pneumatické nářadí do spotřeby vzduchu ≤ 230 NI/min s možností nastavení k přizpůsobení spotřeby vzduchu podle příslušného používaného pneumatického nářadí. Manometr ke kontrole tlaku vzduchu dodávaného ze zásobníku stlačeného vzduchu. Hadice na stlačený vzduch s rychlospojky DN 7,2, jako příslušenství.

Protokolování

Výsledky programů proplachování se ukládají ve zvoleném jazyce společně s datem, časem a číslem protokolu a je možné je přenést pro účely dokumentace na zásuvnou paměť USB nebo na tiskárnu. Tiskárna jako příslušenství. Na externích zařízeních (např. stolní nebo přenosný počítač, tablet, smartphone) je možné provádět požadovaná doplnění uložených dat, např. jméno zákazníka, číslo projektu, zkušební komisař atd.



Rozsah dodávky

REMS Multi-Push S Set. Elektronická proplachovací jednotka s bezolejovým kompresorem. K proplachování vodou nebo směsí vody a vzduchu, dezinfikování, čištění, konzervování systémů potrubních vedení, např. k odkalování, čištění a konzervování radiátorů a plošných topných systémů, proplachování a dezinfikování rozvodů pitné vody a k provozu nářadí na stlačený vzduch ≤ 230 NI/min. Vstupní a řídicí jednotka. Pístový kompresor s klikovým pohonem, kondenzátorový rám. Uzávěry pro vstup a výstup vody REMS Multi-Push S. 2 kusy sací-/tlakové hadice $\varnothing 1''$, s tkaninovou vložkou, 1,5 m dlouhé, s hadicovými šroubeními $1''$, s uzávěry. Spojovací hadice kompresor/přípojky vody, 0,6 m dlouhá, s rychlospojkou DN 7,2 a hadicovým šroubením $1''$, oboustrannou vsuvkou $1''$, k vyfukování zbytků vody z REMS Multi-Push S a sací-/tlakových hadic po skončení práce. Bez dezinfekční jednotky, bez čistící a konzervační jednotky. V kartonu.

	Obj. č.	Kč
	115810R220	74 280,00

Jiná napětí sítě na vyžádání.



Označení	Obj.č.	Kč
Jemný filtr s jemnou filtrační vložkou 90 µm , vymývatelný, s velkou nádobkou na zachytávání nečistot	115609R	3 700,00
Jemná filtrační vložka 90 µm , pro jemný filtr s filtrační vložkou 90 µm	043054	1 200,00
Hadice na stlačený vzduch Ø 14 mm , 1,5 m dlouhá, s rychlospojkami DN 7,2 (zástrčka, objímka), k připojení pneumatického nářadí	115621R	2 550,00
Sací-/tlaková hadice Ø 1" , s tkaninovou vložkou, 1,5 m dlouhá, s hadicovými šroubovými připojeními G 1", s uzávěry, k proplachování, dezinfekci, čištění, konzervaci a k tlakové zkoušce vodou.	115633R	1 780,00
Oboustranná vsuvka 1" , k propojení 2 sacích-/tlakových hadic a k vyfouknutí sacích-/tlakových hadic	045159	313,00
Tiskárna k vytištění uložených výsledků proplachovacích a zkušebních programů, 1 kus papírové role, propojovací kabel USB, napěťový napáječ/nabíječka Ni-Mh 100–240 V, 50–60 Hz, 3 W	115604R	15 240,00
Papírová role , 5ks-balení pro tiskárnu	090015R	567,00
Kufr s vložkami , na tiskárnu, papírové role a další příslušenství	115703R	2 120,00
V-Jet TW , dezinfekční jednotka pro rozvody pitné vody, k přivedení dávkovacího roztoku pro dezinfekci	115602R	9 110,00
Peroxi Color , 1l láhev dávkovacího roztoku REMS Peroxi k dezinfekci cca 100l objemu potrubního rozvodu, 20ml lahvička červeného barviva REMS Color k obarvení dávkovacího roztoku ke kontrole naplnění a vypláchnutí, pipeta ke kontrole účinnosti dávkovacího roztoku.	115605R	2 460,00
Testovací tyčinky H₂O₂ 0–1000 mg/l, 100 kusů , ke kontrole koncentrace dezinfekčního roztoku	091072	2 140,00
Testovací tyčinky H₂O₂ 0–50 mg/l, 100 kusů , ke kontrole úplného vypláchnutí dezinfekčního roztoku po dezinfekci	091073	2 140,00
V-Jet H , čistící a konzervační jednotka pro radiátory a plošné topné systémy, k přivedení čistícího prostředku a protikorozní ochrany.	115612R	9 110,00
CleanH 1 l láhev čistícího prostředku pro radiátory a plošné topné systémy, ke kontrole naplnění a vypláchnutí obarvena zeleně, pro ca. 100l objemu potrubního rozvodu.	115607R	1 710,00
NoCor 1 l láhev protikorozní ochrany ke konzervaci radiátorů a plošných topných systémů, ke kontrole naplnění a vypláchnutí obarvena modře, pro ca. 100l objemu potrubního rozvodu.	115608R	1 840,00
Kryt na ochranu stroje při přepravě a při skladování	115677R	1 180,00
Kufr systému L-Boxx na hadice	579600RMP	5 760,00



Výkonná, kompaktní, elektronická proplachovací jednotka a jednotka pro provádění tlakových zkoušek s bezolejovým kompresorem. K proplachování vodou nebo směsí vody a vzduchu, dezinfikování, čištění, konzervování potrubních rozvodů, k provádění tlakových zkoušek potrubních rozvodů a nádob pomocí stlačeného vzduchu nebo vody, jako pneumatické čerpadlo k řízenému plnění nádob všeho druhu stlačeným vzduchem a k provozu pneumatického nářadí.

Proplachování a odkalování

Tlak vody v potrubní rozvodné síti $p \leq 1 \text{ MPa}/10 \text{ bar}/145 \text{ psi}$
 Průměr rozvodných potrubí $\leq \text{DN } 50, 2''$

Dezinfekce instalací rozvodů pitné vody

Čištění a konzervování radiátorů a plošných topných systémů.

Teplota vody $5 - 35^\circ\text{C}$

Průtok vody $\leq 5 \text{ m}^3/\text{h}$

Tlaková zkouška pomocí stlačeného vzduchu $p \leq 0,4 \text{ MPa}/4 \text{ bar}/58 \text{ psi}$

Tlaková zkouška pomocí vody $p \leq 1,8 \text{ MPa}/18 \text{ bar}/261 \text{ psi}$

Provoz jako pneumatické čerpadlo k řízenému plnění nádob všeho druhu stlačeným vzduchem $p \leq 0,8 \text{ MPa}/8 \text{ bar}/116 \text{ psi}$

Provoz pneumatického nářadí
 Provozní tlak $p \leq 0,8 \text{ MPa}/8 \text{ bar}/116 \text{ psi}$
 Sací výkon $\leq 230 \text{ NI}/\text{min}$

REMS Multi-Push SL/SLW – jen jeden přístroj s více než 10 automaticky probíhajícími proplachovacími a tlakovými zkušebními programy. Soustavné sledování procesu. Protokolování. USB-rozhraní.

Univerzální použití

Jen **jeden** přístroj k proplachování vodou nebo směsí vody a vzduchu, dezinfikování, čištění, konzervování potrubních rozvodů, k provádění tlakových zkoušek potrubních rozvodů a nádob pomocí stlačeného vzduchu nebo vody, např. u rozvodů pitné vody, radiátorových a plošných topných systémů, k tlakové zkoušce rozvodů plynu stlačeným vzduchem, jako pneumatické čerpadlo k řízenému plnění nádob všeho druhu stlačeným vzduchem, např. k plnění expanzních nádob nebo pneumatik, a k provozu pneumatického nářadí (**Patent EP 2 816 231**).

Konstrukce

Výkonná, kompaktní, elektronická proplachovací jednotka a jednotka pro provádění tlakových zkoušek s bezolejovým kompresorem. Skladná, dobře přenosná jednotka REMS Multi-Push SL s hmotností pouze 37 kg, REMS Multi-Push SLW s hmotností pouze 39 kg. Měřicí a regulační zařízení pro automatický průběh proplachovacích a zkušebních programů až po dokumentaci výsledků. Bezpečnostní zařízení k zabránění znečištění potrubní rozvodné sítě v důsledku zpětného protékání. Přetlakové ventily k omezení tlaku. Filtr kondenzátu a pevných částic 5 μm . Velkoryse dimenzovaný ocelový trubkový rám jako zásobník stlačeného vzduchu. Dvě praktické rukojeti k snadnému přenášení. Prostorově úsporná, sklápěcí rukojeť k snadnému pojiždění. Pojízdňá ocelová trubková konstrukce s 2 pogumovanými pojezdovými kolečky pro snadnou přepravu a s 2 patkami pro zajištění stabilního ustavení. Připojovací vedení s integrovaným ochranným vypínačem (PRCD). 2 háky pro navijení připojovacího vedení. Uzávěry vstupů a výstupů REMS Multi-Push SL/SLW, s ochranou proti ztrátě, k zabránění znečištění během přepravy a skladování, jako příslušenství.

Jednotka REMS Multi-Push SLW s hydropneumatickým vodním čerpadlem k vytváření nezbytného tlaku vody k provádění hydrostatických tlakových zkoušek trubkových rozvodů a nádob.

Kompresor

Osvědčený pístový kompresor s klikovým pohonem, bezúdržbový, s kondenzátovým motorem 230 V, 1500 W. Manometr k zobrazování tlaku v zásobníku stlačeného vzduchu. Tlačítko nouzového zastavení.

Hadice

Průhledná sací/tlaková hadice $\varnothing 1''$, s tkaninovou vložkou, 1,5 m dlouhá, s hadicovými šroubeními 1", s uzávěry, k proplachování, dezinfikování, čištění, konzervování a k tlakovým zkouškám pomocí vody. Vysokotlaká hadice $\varnothing 1/2''$, s tkaninovou vložkou, 1,5 m dlouhá, s hadicovými šroubeními $1/2''$, s uzávěry, k tlakové zkoušce pomocí vody s REMS Multi-Push SLW. Uzávěry vstupů a výstupů hadic, s ochranou proti ztrátě, k zabránění znečištění během přepravy a skladování. Hadice na stlačený vzduch $\varnothing 8 \text{ mm}$, 1,5 m dlouhá, s rychlospojkou DN 5 a hadicovým šroubením $1/2''$, k tlakové zkoušce pomocí stlačeného vzduchu. Hadice na stlačený vzduch $\varnothing 8 \text{ mm}$, 1,5 m dlouhá, s rychlospojkou DN 5 (zástrčka, objímka) ke zkoušce plynových rozvodů pomocí stlačeného vzduchu. Spojovací hadice kompresor / přípojky

Patent EP 2 816 231
 Patent EP 2 954 960



Kvalitní německý výrobek

vody, 0,6 m dlouhá, s rychlospojkou DN 7,2 a hadicovým šroubením 1", oboustrannou vsuvkou 1", k vyfukování zbytků vody z REMS Multi-Push SL/SLW a sacích/tlakových hadic po skončení práce.

Vstupní a řídicí jednotka

Více než 10 proplachovacích a zkušebních programů ve 26 jazycích. Jednoduché ovládání při odkalování prostřednictvím tlačítek k přepínání přívodu vzduchu během procesu proplachování. Nabídkou vedené zadávání a nabídkou vedené řízení při proplachování rozvodů pitné vody podle EN 806-4:2010 s možností změny hodnot přednastavených z výroby uživatelem pro účely přizpůsobení národním bezpečnostním ustanovením, pravidlům a předpisům právě platným pro dané místo použití zařízení. Výběr formátu pro datum a čas a výběr různých měrných jednotek. Vstupní a řídicí jednotka s 3" displejem s moderní technologií LCD, uhlopříčková displej 76 mm, 128 x 64 obrazových bodů. Soustavné sledování procesu během vykonávání programů. Konektor USB pro zásuvnou paměť USB nebo tiskárnu. Vždy nejnovější verze softwaru pro vstupní a řídicí jednotku je k dispozici prostřednictvím zásuvné paměti USB ke stažení na adrese www.rems.de > Downloads > Software.

Proplachování a odkalování

Tlačítka k jednoduchému přepínání přívodu vzduchu během procesu proplachování při odkalování radiátorů a plošných topných systémů s následujícími možnostmi: (1) bez stlačeného vzduchu, (2) impulzní stlačený vzduch, (3) konstantní stlačený vzduch.

Odkalování podle EN 806-4

Proplachování rozvodů pitné vody pomocí vody nebo směsi vody a vzduchu s impulzním dodáváním stlačeného vzduchu podle EN 806-4:2010 a podle návodu „Proplachování, dezinfekce a uvedení rozvodů pitné vody do provozu“ (srpen 2014) německého Ústředního svazu společností z oboru sanita, topení a klimatizace (Zentralverband Sanitär Heizung Klima – ZVSHK).

Dezinfekce

Dezinfekční jednotka REMS V-Jet TW k dezinfekci rozvodů pitné vody podle EN 806-4:2010 a podle návodu „Proplachování, dezinfekce a uvedení rozvodů pitné vody do provozu“ (srpen 2014) německého Ústředního svazu společností z oboru sanita, topení a klimatizace (Zentralverband Sanitär Heizung Klima – ZVSHK), a jiných systémů potrubních rozvodů, jako příslušenství. REMS Peroxi Color, sestávající z 1l láhve dávkovacího roztoku REMS Peroxi k dezinfekci cca 100l objemu potrubního rozvodu, 20ml lahvičky červeného barviva REMS Color k obarvení dávkovacího roztoku ke kontrole naplnění a vypláchnutí, pipety ke kontrole účinnosti dávkovacího roztoku (strana 133). Přivádění dezinfekčního roztoku bez přídavného dávkovacího čerpadla (**Patent EP 2 954 960**).

Čištění a konzervace

Čistící a konzervační jednotka REMS V-Jet H k čištění a konzervování radiátorů a plošných topných systémů, jako příslušenství. Čistící prostředek, ke kontrole naplnění a vypláchnutí obarvený na zeleno, a ochrana proti korozi, ke kontrole naplnění obarvena modře, pro každých ca. 100l objemu potrubního rozvodu (strana 133). Přivádění čistícího prostředku a ochrany proti korozi bez přídavného dávkovacího čerpadla (**ohlášen patent EP 2 954 960**).

Tlaková zkouška pomocí stlačeného vzduchu

Zkouška těsnosti rozvodů pitné vody pomocí stlačeného vzduchu podle návodu „Zkouška těsnosti rozvodů pitné vody pomocí stlačeného vzduchu, inertního plynu nebo vody“ (leden 2011) německého Ústředního svazu společností z oboru sanita, topení a klimatizace (Zentralverband Sanitär Heizung Klima – ZVSHK), zkoušky těsnosti rozvodů plynu pomocí stlačeného vzduchu podle technických pravidel „DVGW-TRGI 2018, technická pravidla pro instalace rozvodů plynu – DVGW pracovní list G 600“ německého spolku DVGW (Deutscher Verein des Gas- und Wasserfaches e. V.), a zkouška těsnosti dalších potrubních rozvodů a nádob pomocí stlačeného vzduchu.

Zátěžová zkouška rozvodů pitné vody pomocí stlačeného vzduchu podle návodu „Zkouška těsnosti rozvodů pitné vody pomocí stlačeného vzduchu, inertního plynu nebo vody“ (leden 2011) německého Ústředního svazu společností z oboru sanita, topení a klimatizace (Zentralverband Sanitär Heizung Klima – ZVSHK), zátěžová zkouška rozvodů plynu pomocí stlačeného vzduchu podle Technických pravidel pro instalace rozvodů plynu podle technických pravidel „DVGW-TRGI 2018, technická pravidla pro instalace rozvodů plynu – DVGW pracovní list G 600“ německého spolku DVGW (Deutscher Verein des Gas- und Wasserfaches e. V.), a zátěžová zkouška dalších potrubních rozvodů a nádob pomocí stlačeného vzduchu.

Tlaková zkouška pomocí vody

REMS Multi-Push SLW s hydro-pneumatikým vodním čerpadlem k provádění hydrostatických tlakových zkoušek rozvodů pitné vody pomocí vody podle EN 806-4:2010, zkušební postup A, B nebo C, resp. zkušební postup B, s úpravou podle návodu „Zkouška těsnosti rozvodů pitné vody pomocí stlačeného vzduchu, inertního plynu nebo vody“ (leden 2011) německého Ústředního svazu společností z oboru sanita, topení a klimatizace (Zentralverband Sanitär Heizung Klima – ZVSHK), a k tlakové zkoušce dalších potrubních rozvodů a nádob pomocí vody.

Pneumatické čerpadlo

Provoz jako pneumatické čerpadlo k řízenému plnění nádob všeho druhu stlačeným vzduchem ≤ 0,8 MPa/8 bar/116 psi, s automatickým vypínáním po dosažení přednastaveného tlaku vzduchu, např. k čerpání vzduchu do expanzních nádob nebo pneumatik.

Provoz pneumatického nářadí

Přípojka pro pneumatická nářadí do spotřeby vzduchu ≤ 230 l/min s možností nastavení k přizpůsobení spotřeby vzduchu podle příslušného používaného pneumatického nářadí. Manometr ke kontrole tlaku vzduchu dodávaného ze zásobníku stlačeného vzduchu. Hadice na stlačený vzduch s rychlospojkami DN 7,2, jako příslušenství.

Protokolování

Výsledky programů proplachování a zkoušek se ukládají ve zvoleném jazyce společně s datem, časem a číslem protokolu a je možné je přenést pro účely dokumentace na zásuvnou paměť USB nebo na tiskárnu. Tiskárna jako příslušenství. Na externích zařízeních (např. stolní nebo přenosný počítač, tablet, smartphone) je možné provádět požadovaná doplnění uložených dat, např. jméno zákazníka, číslo projektu, zkušební komisař atd.



Rozsah dodávky

REMS Multi-Push SL Set. Elektronická proplachovací jednotka a jednotka pro zkoušení tlaku s bezolejovým kompresorem. K proplachování vodou nebo směsí vody a vzduchu, dezinfikování, čištění, konzervování systémů potrubních vedení, např. k odkalování, čištění a konzervování radiátorů a plošných topných systémů, proplachování a dezinfikování rozvodů pitné vody, k tlakovým zkouškám potrubních systémů a nádrží pomocí stlačeného vzduchu, jako čerpadlo stlačeného vzduchu k řízenému plnění nádob všeho druhu stlačeným vzduchem, $p \leq 0,8 \text{ MPa}/8 \text{ bar}/116 \text{ psi}$ a k provozu pneumatického nářadí $\leq 230 \text{ NI}/\text{min}$. Vstupní a řídicí jednotka. Pístový kompresor s klikovým pohonem, kondenzátorový motor 230 V, 50 Hz, 1 500 W, ochranný vypínač (PRCD). Pojízdný ocelový trubkový rám. Uzávěry vstupů a výstupů vody REMS Multi-Push. 2 kusy sací/tlakové hadice $\varnothing 1"$, s tkaninovou vložkou, 1,5 m dlouhé, s hadicovými šroubeními 1", s uzávěry. 1 kus hadice na stlačený vzduch $\varnothing 8 \text{ mm}$, 1,5 m dlouhé, s rychlospojkou DN 5 a hadicovým šroubením G $\frac{1}{2}"$, k tlakové zkoušce pomocí stlačeného vzduchu. Spojovací hadice kompresor/přípojky vody, 0,6 m dlouhá, s rychlospojkou DN 7,2 a hadicovým šroubením 1", oboustrannou vsuvkou 1", k vyfukování zbytků vody z REMS Multi-Push a sacích/tlakových hadic po skončení práce. Bez dezinfekční jednotky, bez čistící a konzervační jednotky. V kartonu.

	Obj.č.	Kč
	115610R220	92 200,00

Jiná napětí sítě na vyžádání.



Info



Rozsah dodávky

REMS Multi-Push SLW Set. Jako REMS Multi-Push SL Set, obj.č. 115610, navíc s hydro-pneumatickým vodním čerpadlem k tlakové zkoušce rozvodů pitné vody pomocí vody podle EN 806-4:2010, zkušební postup A, B nebo C, resp. zkušební postup B, upravený, a k tlakové zkoušce dalších potrubních rozvodů a nádob pomocí vody. 1 kus vysokotlaké hadice $\varnothing \frac{1}{2}"$, 1,5 m dlouhé, s hadicovými šroubeními $\frac{1}{2}"$, s uzávěry. V kartonu.

	Obj.č.	Kč
	115611R220	119 700,00

Jiná napětí sítě na vyžádání.



Info



Příslušenství

Označení	Obj.č.	Kč
Jemný filtr s jemnou filtrační vložkou 90 μm , vymývatelný, s velkou nádobkou na zachytávání nečistot	115609R	3 700,00
Jemná filtrační vložka 90 μm , pro jemný filtr s filtrační vložkou 90 μm	043054	1 200,00
Manometr, $p \leq 6 \text{ MPa}/60 \text{ bar}/870 \text{ psi}$, pro provádění tlakových zkoušek a kontrol těsnosti trubkových rozvodů a nádob do 6 MPa/60 bar/870 psi.	115140	3 340,00
Manometr s jemným rozlišením, $p \leq 1,6 \text{ MPa}/16 \text{ bar}/232 \text{ psi}$, pro provádění tlakových zkoušek a kontrol těsnosti trubkových rozvodů a nádob do 1,6 MPa/16 bar/232 psi. CL 1,0.	115045	2 390,00
Manometr s jemným rozlišením, $p \leq 250 \text{ hPa}/250 \text{ mbar}/3,6 \text{ psi}$, pro provádění tlakových zkoušek a kontrol těsnosti trubkových rozvodů a nádob do 250 hPa/250 mbar/3,6 psi. CL 1,6.	047069	7 190,00
Hadice na stlačený vzduch $\varnothing 14 \text{ mm}$, 1,5 m dlouhá, s rychlospojkami DN 7,2 (zástrčka, objímka), k připojení pneumatického nářadí	115621R	2 550,00
Hadice na stlačený vzduch $\varnothing 8 \text{ mm}$, 7 m dlouhá, s rychlospojkou DN 5 (zástrčka) a hadicovým šroubením G $\frac{1}{2}"$, k tlakové zkoušce pomocí stlačeného vzduchu.	115667R	2 000,00
Hadice na stlačený vzduch $\varnothing 8 \text{ mm}$, 1,5 m dlouhá, s rychlospojkou DN 5 (zástrčka, objímka), ke zkoušce plynových rozvodů pomocí stlačeného vzduchu.	115747R	2 120,00
Vysokotlaká hadice $\varnothing \frac{1}{2}"$, 7 m dlouhá, s hadicovými šroubeními G $\frac{1}{2}"$, s uzávěry, k tlakové zkoušce potrubních systémů a nádrží pomocí vody s REMS Multi-Push SLW.	115661R	3 880,00
Sací-/tlaková hadice $\varnothing 1"$, s tkaninovou vložkou, 1,5 m dlouhá, s hadicovými šroubovými připojeními G 1", s uzávěry, k proplachování, dezinfekci, čištění, konzervaci a k tlakové zkoušce vodou.	115633R	1 780,00
Oboustranná vsuvka 1" , k propojení 2 sacích-/tlakových hadic a k vyfouknutí sacích-/tlakových hadic	045159	313,00



Označení	Obj.č.	Kč
Tiskárna k vytištění uložených výsledků proplachovacích a zkušebních programů, 1 kus papírové role, propojovací kabel USB, napěťový napáječ/nabíječka Ni-Mh 100–240 V, 50–60 Hz, 3 W	115604R	15 240,00
Papírová role , 5ks-balení pro tiskárnu	090015R	567,00
Kufr s vložkami , na tiskárnu, papírové role a další příslušenství	115703R	2 120,00
V-Jet TW , dezinfekční jednotka pro rozvody pitné vody, k přivedení dávkovacího roztoku pro dezinfekci	115602R	9 110,00
Peroxi Color , 1l láhev dávkovacího roztoku REMS Peroxi k dezinfekci cca 100l objemu potrubního rozvodu, 20ml lahvička červeného barviva REMS Color k obarvení dávkovacího roztoku ke kontrole naplnění a vypláchnutí, pipeta ke kontrole účinnosti dávkovacího roztoku.	115605R	2 460,00
Testovací tyčinky H₂O₂ 0–1000 mg/l, 100 kusů , ke kontrole koncentrace dezinfekčního roztoku	091072	2 140,00
Testovací tyčinky H₂O₂ 0–50 mg/l, 100 kusů , ke kontrole úplného vypláchnutí dezinfekčního roztoku po dezinfekci	091073	2 140,00
V-Jet H , čistící a konzervační jednotka pro radiátory a plošné topné systémy, k přivedení čistícího prostředku a protikorozní ochrany.	115612R	9 110,00
CleanH 1l láhev čistícího prostředku pro radiátory a plošné topné systémy, ke kontrole naplnění a vypláchnutí obarvena zeleně, pro ca. 100l objemu potrubního rozvodu.	115607R	1 710,00
NoCor 1l láhev protikorozní ochrany ke konzervaci radiátorů a plošných topných systémů, ke kontrole naplnění a vypláchnutí obarvena modře, pro ca. 100l objemu potrubního rozvodu.	115608R	1 840,00
Kryt na ochranu stroje při přepravě a při skladování	115677R	1 180,00
Kufr systému L-Boxx na hadice	579600RMP	5 760,00



Vysocevýkonná elektrická plnicí a proplachovací jednotka k jednoduchému a rychlému plnění, proplachování a odvodušňování uzavřených systémů. Ideální pro solární zařízení, geotermální zařízení, podlahová a plošná stěnová topení.

Obsah zásobníku 30 l

REMS Solar-Push K 60 s odstředivým rotačním čerpadlem

Plnicí výkon při 40 m plnicí výšky 16 l/min
 Plnicí množství ≤ 36 l/min
 Plnicí tlak ≤ 0,55 MPa/5,5 bar/80 psi
 Teplota plnicích médií (trvalá zátěž) ≤ 60°C
 pH-hodnota plnicích médií 6,5 – 9,5

REMS Solar-Push I 80 s lamelovým čerpadlem

Plnicí výkon při 40 m plnicí výšky 18 l/min
 Plnicí množství ≤ 27 l/min
 Plnicí tlak ≤ 0,65 MPa/6,5 bar/94 psi
 Teplota plnicích médií (trvalá zátěž) ≤ 80°C
 pH-hodnota plnicích médií 6,5 – 9,5

Plnicí média: teplovodivé tekutiny, nemrznoucí směsi, voda, vodnaté roztoky, emulze

REMS Solar-Push – plnění, proplachování a odvodušňování v jednom pracovním cyklu. Samonasávající. Velký plnicí výkon.

Výhoda systému

Plnění, proplachování a odvodušňování v jednom pracovním cyklu. Ideální pro solární zařízení, geotermální zařízení, podlahová a plošná stěnová topení. Vhodná i pro plnění nádob.

Konstrukce

Vysocevýkonná elektrická plnicí a proplachovací jednotka na stabilním, pojízdném podstavci z ocelových trubek pro pevné stanoviště. 2 velké, vzduchem plněné pneumatiky pro snazší přepravu na drsném povrchu staveniště. Praktický držák hadice. Nízká hmotnost, REMS Solar-Push I jen 19 kg, REMS Solar-Push K jen 20 kg. Stabilní plastový zásobník pro 30 l náplně, z UV-odolného PE, s ukazatelem množství, odejmuteľný, pro snadné čištění, s velkým otvorem pro snadné plnění. Praktický šroubovací uzávěr na rychlé otevření a uzavření. Přípoj zpětného toku 3/4" s ponornou trubicí zabráňuje zpěnění plnicího média při vstupu do plastové nádoby. Uzavírací kohout pro snadné čištění a jednoduchou výměnu plastového zásobníku při použití odlišných plnicích médií. Dvě praktické rukojeti ke snadnému přenášení plastového zásobníku. Proti vysokým teplotám odolná spojovací hadice mezi plastovým zásobníkem a čerpadlem. Jemný filtr v sacím vedení s velkým průřezem, pro snadné rozeznání zbývajícího vzduchu v oběhu jakož i vyloučených nečistot, např. otrpěpů, zůstatků po pájení a svařování.

REMS Solar-Push K 60

Samoodsávající odstředivé rotační čerpadlo, vhodné pro různá plnicí média, např. teplovodivé tekutiny, nemrznoucí směsi, vodu, vodnaté roztoky, emulze. S ověřeným, silným kondenzátorovým motorem s tichým chodem, 940 W, spínačem zapnuto/vypnuto. Velké plnicí množství ≤ 36 l/min k rychlému plnění, účinnému proplachování a odvodušňování uzavřených systémů a k plnění nádob. Ventil na uvolnění tlaku pro snadné snížení tlaku v tlakové hadici po ukončení práce, jako příslušenství. Pro dlouhodobé zatížení ≤ 60°C. 2 ks pružných, průhledných tkaných PVC hadic 1/2" T60, pro tlakové a zpětné vedení, každá 3 m dlouhá, s hadicovými šroubeními 3/4", odolné teplotám ≤ 60 °C.

REMS Solar-Push I 80

Samoodsávající lamelové čerpadlo na sucho se speciálními lamelami, vhodné pro různá plnicí média, např. teplovodivé tekutiny, nemrznoucí směsi, vodu, vodnaté roztoky, emulze. S ověřeným, silným kondenzátorovým motorem s tichým chodem, 1000 W, spínačem zapnuto/vypnuto. Velké plnicí množství ≤ 27 l/min k rychlému plnění, účinnému proplachování a odvodušňování uzavřených systémů a k plnění nádob. Ventil na uvolnění tlaku pro snadné snížení tlaku v tlakové hadici po ukončení práce, jako příslušenství. Pro dlouhodobé zatížení ≤ 80°C. 2 ks pružných tkaných EPDM hadic 1/2" T100 (syntetický kaučuk) pro tlakové a zpětné vedení, každá 3 m dlouhá, s hadicovými šroubeními 3/4", odolné teplotám ≤ 100 °C.

Obsáhlé příslušenství

Uzavírací ventil pro uzavření tlakové a zpětného vedení, např. při přepravě. Jemný filtr se sáčkem jemného filtru 70 µm, sestávající ze šroubovacího uzávěru s připojením zpětného vedení pro zpětné vedení s přípojkou 3/4", adaptéru a sáčku jemného filtru 70 µm, nebo jemný filtr s vložkou jemného filtru 90 µm, vymývateľný, s velkou nádobou na zachycení nečistot, pro zpětné vedení s přípojkou 3/4", k proplachování podlahových topení/stěnových topení a k odstraňování nánosů kalů. Vratný ventil směru proudění komplet s tkanou hadicí z EPDM 1/2" T100, k proplachování podlahových topení/stěnových topení a k efektivnímu odstraňování nánosů kalů prostřednictvím tlakových rázů při změně směru proudění. Vratný ventil k alternativnímu odsávání plnicího média z dalšího zásobníku, např. při větších plnicích množstvích.



Kvalitní německý výrobek



K 60



I 80

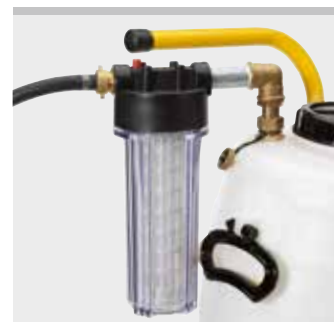

Rozsah dodávky

REMS Solar-Push K 60. Elektrická plnící a proplachovací jednotka k jednoduchému a rychlému plnění, proplachování a odvzdušňování uzavřených systémů. Plnící množství ≤ 36 l/min, objem zásobníku 30 l. S odstředivým rotačním čerpadlem, za trvalého zatížení odolného teplotám $\leq 60^\circ\text{C}$. Plnící tlak $\leq 0,55$ MPa/5,5 bar/80 psi. Kondenzátorový motor 230 V, 50 Hz, 940 W. 2 ks pružných, průhledných tkaných PVC hadic $\frac{1}{2}$ " T60, každá 3 m dlouhá, odolné teplotám $\leq 60^\circ\text{C}$. Na stabilním podstavci z ocelových trubek se vzduchem plněnými koly. V kartonové krabici.

	Obj.č.	Kč
	115312R220	27 900,00

Jiná napětí sítě na vyžádání.



Info



Rozsah dodávky

REMS Solar-Push I 80. Elektrická plnící a proplachovací jednotka k jednoduchému a rychlému plnění, proplachování a odvzdušňování uzavřených systémů. Plnící množství ≤ 27 l/min, objem zásobníku 30 l. S lamelovým čerpadlem, za trvalého zatížení odolného teplotám $\leq 80^\circ\text{C}$. Plnící tlak $\leq 0,65$ MPa/6,5 bar/94 psi. Kondenzátorový motor 230 V, 50 Hz, 1000 W. Ventil na uvolnění tlaku. 2 ks pružných tkaných EPDM hadic $\frac{1}{2}$ " T100, každá 3 m dlouhá, odolné teplotám $\leq 100^\circ\text{C}$. Na stabilním podstavci z ocelových trubek se vzduchem plněnými koly. V kartonové krabici.

	Obj.č.	Kč
	115311R220	34 110,00

Jiná napětí sítě na vyžádání.

Příslušenství

Označení	Obj.č.	Kč
Tkaná hadice z PVC $\frac{1}{2}$" T60 na tlakové a zpětné vedení, 3 m dlouhá, s hadicovými šroubeními $\frac{3}{4}$ ", odolná teplotám $\leq 60^\circ\text{C}$	115314R	1 290,00
Tkaná hadice z EPDM $\frac{1}{2}$" T100 na tlakové a zpětné vedení, 3 m dlouhá, s hadicovými šroubeními $\frac{3}{4}$ ", odolná teplotám $\leq 100^\circ\text{C}$	115315R	1 730,00
Tkaná hadice z EPDM $\frac{1}{2}$" T165 na tlakové a zpětné vedení, 3 m dlouhá, s hadicovými šroubeními $\frac{3}{4}$ ", odolná teplotám $\leq 165^\circ\text{C}$	115319R	6 330,00
Uzavírací ventil $\frac{3}{4}$" pro uzavření tlakového a zpětného vedení, např. pro přepravu.	115324R	1 570,00
Plastový zásobník 30 l z UV-odolného PE	115375R	4 950,00
Ventil na uvolnění tlaku pro Solar-Push K 60	115217R	2 220,00
Jemný filtr se sáčkem jemného filtru 70 μm , sestávající ze šroubovacího uzávěru s připojením zpětného vedení pro zpětné vedení s přípojkou $\frac{3}{4}$ ", adaptéru, 1 kusu sáčku jemného filtru 70 μm , k proplachování podlahových topení/stěnových topení a k odstraňování nánosů kalů	115220	3 160,00
Sáček jemného filtru 70 μm, sada 10 kusů , pro jemné filtry se sáčky jemného filtru 70 μm	115221R10	2 670,00
Jemný filtr s vložkou jemného filtru 90 μm , vymývatelný, s velkou nádobou na zachycení nečistot, pro zpětné vedení s přípojkou $\frac{3}{4}$ ", k proplachování podlahových topení/stěnových topení a k odstraňování nánosů kalů	115323R	6 590,00
Vložka jemného filtru 90 μm , pro jemné filtry s vložkami jemného filtru 90 μm	043054	1 200,00
Vratný ventil směru proudění komplet s tkanou hadicí z EPDM $\frac{1}{2}$ " T100, k proplachování podlahových topení/stěnových topení a k efektivnímu odstraňování nánosů kalů prostřednictvím tlakových rázů při změně směru proudění	115326R	8 730,00
Vratný ventil k alternativnímu odsávání plnicího média z dalšího zásobníku, např. při větších plnicích množstvích.	115325R	2 610,00





Ohýbání

	Ruční ohýbačka	138
	Olejová hydraulická ruční ohýbačka	140
	Elektrohydraulická akumulátorová ohýbačka trubek	142
	Olejová hydraulická ohýbačka	144
	Elektrická ohýbačka	146
	Akumulátorová ohýbačka trubek	150
	Ruční ohýbačka	152

Praktická ruční ohýbačka pro rozměrově přesné ohýbání trubek do 90°. Ideální pro práci na místě.

Měkké měděné trubky, i tenkostěnné	Ø 10–22 mm Ø 3/8–7/8" s ≤ 1 mm
Měkké měděné trubky, i tenkostěnné	Ø 10–18 mm Ø 3/8–5/8" s ≤ 1 mm
Měkké opláštěné uhlíkové ocelové trubky systémů s lisovanými tvarovkami	Ø 12–18 mm s ≤ 1,2 mm
Měkké přesné ocelové trubky	Ø 10–18 mm s ≤ 1 mm
Vrstvené trubky	Ø 14–32 mm

REMS Swing – ohýbejte trubky tam, kde budou položeny. Superlehká, supermalá, super dobře padnoucí do ruky. Univerzálně použitelná pro mnoho druhů trubek. Superrychlá práce díky praktické multifunkční páce pro rychlopřestavení vpřed i vzad. Osvědčený, spolehlivý ráčnový dopředný pohyb. Ideální na opláštěvané trubky.

Univerzální použití

Při instalování sanity, topení, klimatizací, chlazení a hydrauliky. I pro tenkostěnné topné trubky a trubky podlahového topení z mědi podle EN 1057 a trubky systémů s lisovanými tvarovkami.

Přednost v úspoře nákladů

Díky úspoře tvarovek je ohýbačka již po několika málo ohybech amortizována. Nemáte žádné náklady na tvarovky, skladování, pořízování. Šetříte pájená místa, lisované spoje, pracovní čas. Zvýšená bezpečnost díky menšímu počtu spojení trubek.

Konstrukce

Kompaktní, vhodná pro použití na stavbách. Šikovní a lehká, pohon pouze 0,9 kg. Použitelná kdekoli, volně z ruky, i v úzkých místech. Jednoduchá, rychlá práce, např. ohyb měděné trubky o Ø 22 mm za pouhých 9 s. Označené ohýbací segmenty pro rozměrově přesné ohýbání. Vyhnutí, etážové ohyby možné. Snadná a rychlá výměna ohýbacích segmentů. Držák smýkadel S Ø 10–26 mm, otočný podle ohýbané velikosti trubek, se smýkadly na trubky Ø 10–26 mm, 3/8–7/8". Držák smýkadel Ø 32 mm se smýkadly na trubky Ø 32 mm. Přípravek pro reverzní ohýbání položených trubek do Ø 22 mm, 7/8", jako příslušenství.

Ohýbací segmenty a smýkadla

Ohýbací segmenty a smýkadla z vysoce pevného, vysoce kluzného polyamidu, zpevněného skleněnými vlákny, resp. ohýbací segmenty a smýkadla z hliníku. Úhlová stupnice na každém ohýbacím segmentu pro rozměrově přesné ohýbání. Ohýbací segmenty viz tabulka na straně 139. Ohýbací segmenty UP s menšími poloměry ohybu pro vrstvené trubky Uponor Uni Pipe PLUS, viz níže.

Pohon

Stabilní pohon s osvědčeným a spolehlivým ráčnovým dopředným posuvem pro celou pracovní oblast do Ø 32 mm. Praktická multifunkční páka pro rychlopřestavení vpřed i vzad šetří čas a námahu.

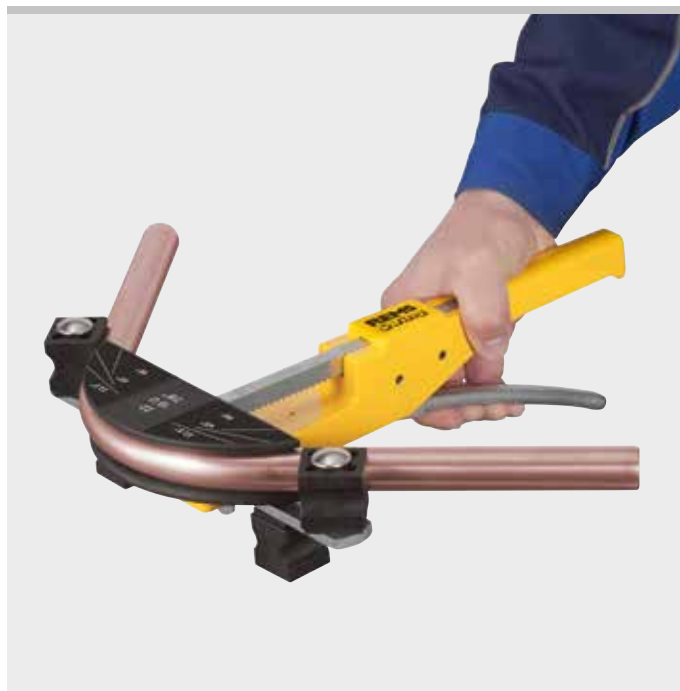

Kvalitní německý výrobek



Info



Rozsah dodávky

REMS Swing UP Set. uční ohýbačka Ø 16–32 mm, do 90°. Pro vrstvené trubky Uponor Uni Pipe PLUS Ø 16–32 mm. S pohonem UP, ohýbacími segmenty UP s menšími poloměry ohybu, s držákem smýkadel UP Ø 16–32 mm se smýkadly. V pevném kufru z ocelového plechu.

Označení mm	Obj.č.	Kč
Set 16 + 20 + 25 + 32	153030R	16 480,00

Příslušenství

Označení	Obj.č.	Kč
REMS Swing pohon UP	153300R	4 600,00
Držák smýkadel UP Ø 16–32 mm se smýkadly pro trubky Ø 16–32 mm	153307R	2 840,00
Ohýbací segment UP Ø 16 mm, poloměr ohybu 32 mm	153303R	1 370,00
Ohýbací segment UP Ø 20 mm, poloměr ohybu 40 mm	153304R	1 370,00
Ohýbací segment UP Ø 25 mm, poloměr ohybu 62,5 mm	153305R	1 370,00
Ohýbací segment UP Ø 32 mm, poloměr ohybu 80 mm	153306R	4 540,00
Kufr z ocelového plechu s vložkou	153265R	1 650,00

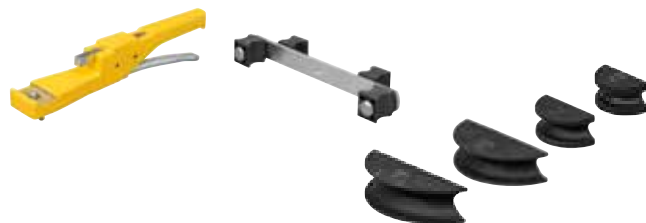

Rozsah dodávky

REMS Swing Set. Ruční ohýbačka Ø 10–32 mm, Ø ⅜–⅞", do 90°. Měkké měděné trubky Ø 10–22 mm, Ø ⅜–⅞", s ≤ 1 mm, měkké opláštěné měděné trubky Ø 10–18 mm, Ø ⅜–⅝", s ≤ 1 mm, měkké opláštěné uhlíkové ocelové trubky systémů s lisovanými tvarovkami Ø 12–18 mm, s ≤ 1,2 mm, měkké přesné ocelové trubky Ø 10–18 mm, s ≤ 1 mm, vrstvené trubky Ø 14–32 mm. Do Ø 26 mm s pohonem, ohýbacími segmenty, s držákem smýkadel S Ø 10–26 mm se smýkadly, v pevném kufru z ocelového plechu/kufru. Do Ø 32 mm s pohonem, ohýbacími segmenty, s 2 držáky smýkadel Ø 10–26 mm a Ø 32 mm se smýkadly, v pevném kufru.

Označení mm	palce	Obj.č.	Kč
Set 12 + 15 + 18 + 22	½ + ⅝ + ¾ + ⅞"	153025R	10 760,00
Set 10 + 12 + 15 + 18 + 22	⅜ + ½ + ⅝ + ¾ + ⅞"	153021R	11 250,00
Set 12 + 14 + 16 + 18 + 22	½ + ¾ + ⅞"	153020R	11 250,00
Set 14 + 16 + 20 + 25/26		153026R	10 760,00
Set 14 + 16 + 18 + 20 + 25/26		153022R	11 250,00
Set 16 + 20 + 25/26 + 32		153029R	17 090,00
Set Allround 22			
10 + 12 + 14 + 15 + 16 + 17 + 18 + 20 + 22	⅜ + ½ + ⅝ + ¾ + ⅞"	153027R	14 430,00
Set Allround 32			
10 + 12 + 14 + 15 + 16 + 17 + 18 + 20 + 22 + 25/26 + 32	⅜ + ½ + ⅝ + ¾ + ⅞"	153023R	18 180,00
Set Allround 32			
10 + 12 + 14 + 15 + 16 + 17 + 18 + 20 + 22 + 25/26 + 32	⅜ + ½ + ⅝ + ¾ + ⅞"	153028R	20 350,00



Rozsah dodávky

REMS Swing Set A. REMS Swing s ohýbacími segmenty a smýkadly z hliníku, zejména také pro tepelně zpracované, ještě horké měděné trubky Ø 12–22 mm, Ø ½–⅞", s ≤ 1 mm, v instalaci topení, chlazení a klimatizace.

Označení mm	palce	Obj.č.	Kč
Set 12 + 15 + 18 + 22	½ + ⅝ + ¾ + ⅞"	153032R	14 430,00
Set 12 + 14 + 16 + 18 + 22	½ + ¾ + ⅞"	153031R	15 000,00



Příslušenství

Označení	Obj.č.	Kč
Swing pohon	153100R	4 600,00
Držák smýkadel S Ø 10–26 mm se smýkadly pro trubky Ø 10–26 mm, ⅜–⅞"	153125RX	1 860,00
Držák smýkadel S Ø 10–26 mm A se smýkadly z hliníku, pro trubky Ø 10–26 mm, ⅜–⅞"	153502R	3 850,00
Držák smýkadel Ø 32 mm se smýkadly pro trubky Ø 32 mm	153115RX2	4 000,00
Přípravek pro reverzní ohýbání položených trubek do Ø 26 mm, ⅞"	153140	4 660,00
Kufr z ocelového plechu s vložkou	153265R	1 650,00
Kufr s vložkou	153270R	3 240,00



Ohýbací segment pro trubky Ø mm/palce	R ¹⁾ mm	Materiál ohýbacího segmentu	Určeno pro					Obj.č.	Kč
			Cu	Cu-U	St 10305-U	St 10305	V		
10, ⅜"	30	P	●			●		153155R	960,00
12, 10 U, ½"	36	P	●	●		●		153160R	960,00
12, 10 U, ½"	36	A	●	●		●		153530R	2 200,00
14, 12 U	50	P	●		●	●		153170R	960,00
14, 12 U	50	A	●		●	●		153533R	2 200,00
15, 12 U, ⅝"	55	P	●	●		●		153175R	960,00
15, 12 U, ⅝"	55	A	●	●		●		153531R	2 200,00
16, 14 U	55	P	●	●		●	●	153180R	960,00
16, 14 U	55	A	●	●		●	●	153534R	2 200,00
17, 15 U	60	P			●	●		153185R	960,00
18, 14 U, 15 U, 16 U, ¾"	72	P	●	●		●	●	153190R	960,00
18, 14 U, 15 U, 16 U, ¾"	72	A	●	●		●	●	153532R	2 200,00
20, 18 U	79	P	●	●	●		●	153195R	960,00
22, 18 U, ⅞"	86	P	●	●				153200R	960,00
22, 18 U, ⅞"	86	A	●	●				153540R	2 200,00
25, 26	88	P					●	153205R	960,00
32	128	P					●	153210R	1 810,00

¹⁾ Poloměr ohybu mm neutrální osy oblouku (DVGW GW 392)

- Cu: měkké měděné trubky, i tenkostěnné
- St 10305-U: měkké opláštěné uhlíkové ocelové trubky systémů s lisovanými tvarovkami EN 10305-3
- St 10305: měkké přesné ocelové trubky EN 10305-1, EN 10305-2, EN 10305-3
- U: opláštěné
- V: vrstvené trubky systému s lisovanými tvarovkami
- P: Ohýbací segment z polyamidu zesíleného skleněnými vlákny
- A: Ohýbací segment z hliníku

Olejevá hydraulická ruční ohýbačka pro nenamáhavé a rozměrově přesné ohýbání trubek do 90°. Ideální pro práci na místě.

Měkké měděné trubky, i tenkostěnné	Ø 10 – 22 mm Ø 3/8 – 7/8" s ≤ 1 mm
Měkké měděné trubky, i tenkostěnné	Ø 10 – 18 mm Ø 3/8 – 5/8" s ≤ 1 mm
Trubky systémů s lisovanými tvarovkami z: nerezavějící oceli s obsahem niklu	Ø 15 – 22 mm s ≤ 1,2 mm
Uhlíkové oceli měkké, opláštěné	Ø 12 – 18 mm s ≤ 1,2 mm
Měkké přesné ocelové trubky	Ø 10 – 22 mm s ≤ 1,5 mm
Vrstvené trubky	Ø 14 – 32 mm

REMS Hydro-Swing – ohýbejte trubky tam, kde budou položeny. Univerzálně použitelná pro mnoho druhů trubek. Práce bez námahy díky olejovému hydraulickému převodu síly.

Univerzální použití

Při instalování sanity, topení, klimatizací, chlazení a hydrauliky. I pro tenkostěnné topné trubky a trubky podlahového topení z mědi podle EN 1057 a trubky systémů s lisovanými tvarovkami.

Přednost v úspoře nákladů

Díky úspoře tvarovek je ohýbačka již po několika málo ohybech amortizována. Nemáte žádné náklady na tvarovky, skladování, pořizování. Šetříte pájená místa, lisované spoje, pracovní čas. Zvýšená bezpečnost díky menšímu počtu spojení trubek.

Konstrukce

Robustní kompaktní pohon s uzavřeným, bezúdržbovým hydraulickým systémem. Šikovní a lehká, pouze 2,4 kg. Kdekoli použitelná, bez opory, i na úzkých místech. Jednoduchá, rychlá práce, např. ohyb měděné trubky o Ø 22 mm za pouhých 18 s. Označené ohýbací segmenty pro rozměrově přesné ohýbání. Vyhnutí, etážové ohyby možné. Snadná a rychlá výměna ohýbacích segmentů. Držák smýkadel H-S Ø 10–26 mm, otočný podle ohýbané velikosti trubek, se smýkadly na trubky Ø 10–26 mm, 3/8–7/8". Držák smýkadel Ø 32 mm se smýkadly na trubky Ø 32 mm. Přípravek H-S pro reverzní ohýbání položených trubek do Ø 26 mm, 3/8", jako příslušenství.

Ohýbací segmenty a smýkadla

Ohýbací segmenty a smýkadla z velmi pevného, vysoce kluzného polyamidu zpevněného skelným vláknem, popř. ohýbací segmenty z hliníku. Úhlová stupnice na každém ohýbacím segmentu pro rozměrově přesné ohýbání. Ohýbací segmenty viz tabulku na straně 141.

Pohon

Olejevý hydraulický pohon s hydraulickým válcem z vysoce kvalitní válcované hydraulické trubky. Ergonomicky tvarovaná posuvová páka pro sílu šetřící vytvoření tlaku s ruční hydraulickou pumpou. Spolehlivý hydraulický posuv s ochranou proti přetížení v nejpřednější poloze pístu a přetlakový ventil pro bezpečnou práci.

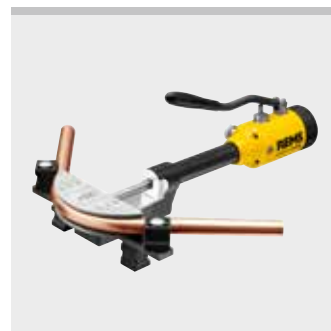
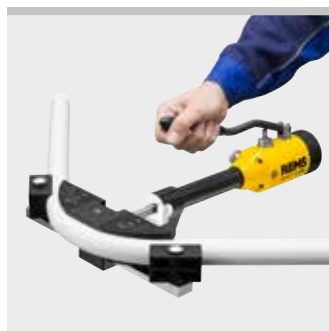
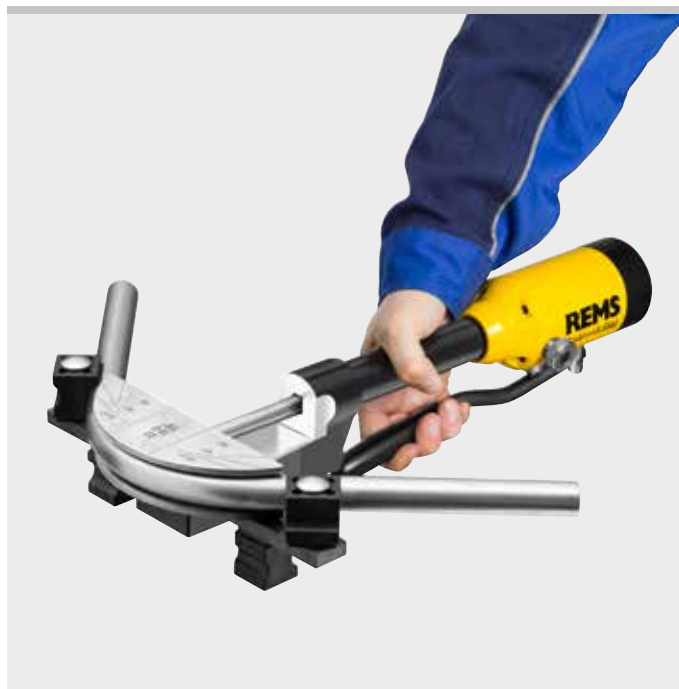

Kvalitní německý výrobek



Info

Rozsah dodávky

REMS Hydro-Swing INOX Set. REMS Hydro-Swing s ohýbacími segmenty z hliníku, zvláště také pro Geberit Mapress Edelstahl (EN 10088, 1.4401), Geberit Mapress Edelstahl (EN 10088, 1.4521, bez niklu), Geberit Mapress C-Stahl (EN 10305-3, 1.0034 (E195)), Viega Sanpress (EN 10088, 1.4401), Viega Prestabo (EN 10305-3, 1.0308 (E235)).

Označení mm	Obj.č.	Kč
Set 15 + 18 + 22	153510R	22 980,00



Rozsah dodávky

REMS Hydro-Swing Set. Olejová hydraulická ruční ohýbačka Ø 10–32 mm, Ø 3/8–7/8", do 90°. Měkké měděné trubky Ø 10–22 mm, Ø 3/8–7/8", s ≤ 1 mm, měkké opláštěné měděné trubky Ø 10–18 mm, Ø 3/8–5/8", s ≤ 1 mm, trubky systémů s lisovanými tvarovkami z měkké C-oceli opláštěné Ø 12–18 mm, s ≤ 1,2 mm, měkké přesné ocelové trubky Ø 10–18 mm, s ≤ 1,5 mm, vrstvené trubky Ø 14–32 mm. Do Ø 26 mm s pohonem, ohýbacími segmenty z polyamidu, s držákem smýkadel H-S Ø 10–26 mm se smýkadly, v pevném kufru. Do Ø 32 mm s pohonem, ohýbacími segmenty z polyamidu, s 2 držáky smýkadel Ø 10–26 mm a Ø 32 mm se smýkadly, v pevném kufru.

Označení mm	palce	Obj.č.	Kč
Set 12 + 15 + 18 + 22	1/2 + 5/8 + 3/4 + 7/8"	153525RX	20 930,00
Set 10 + 12 + 15 + 18 + 22	3/8 + 1/2 + 5/8 + 3/4 + 7/8"	153521RX	21 650,00
Set 12 + 14 + 16 + 18 + 22	1/2 + 3/4 + 7/8"	153520RX	21 650,00
Set 14 + 16 + 20 + 25/26		153526R	20 790,00
Set 14 + 16 + 18 + 20 + 25/26		153522R	21 650,00
Set 16 + 20 + 25/26 + 32		153529R	23 100,00
Set Allround 22			
10 + 12 + 14 + 15 + 16 + 17 + 18 + 20 + 22	3/8 + 1/2 + 5/8 + 3/4 + 7/8"	153527RX	22 520,00
Set 16 + 18 + 20 + 25/26 + 32		153523R	23 960,00
Set Allround 32			
10 + 12 + 14 + 15 + 16 + 17 + 18 + 20 + 22 + 25/26 + 32	3/8 + 1/2 + 5/8 + 3/4 + 7/8"	153528RX	25 410,00



Označení

Označení	Obj.č.	Kč
Hydro-Swing Antriebsvorrichtung	153500R	17 060,00
Držák smýkadel H-S Ø 10–26 mm se smýkadly na trubky Ø 10–26 mm, 3/8–7/8"	153501R	2 080,00
Držák smýkadel Ø 32 mm se smýkadly na trubky Ø 32 mm	153115RX2	4 000,00
Přípravek H-S pro reverzní ohýbání položených trubek do Ø 26 mm, 7/8"	153450R	7 140,00
Kufr s vložkou	153570R	3 240,00

Ohýbací segment pro trubky Ø mm/palce	R ¹⁾ mm	Materiál ohýbacího segmentu	Určeno pro						Obj.č.	Kč
			Cu	Cu-U	St 10217	St 10305	St 10305-U	V		
10, 3/8"	30	P	●			●			153155R	960,00
12, 10 U, 1/2"	36	P	●	●		●			153160R	960,00
12, 10 U, 1/2"	36	A	●	●	●	●			153530R	2 200,00
14, 12 U	50	P	●			●	●	●	153170R	960,00
14, 12 U	50	A	●			●	●	●	153533R	2 200,00
15, 12 U, 5/8"	55	P	●	●		●			153175R	960,00
15, 12 U, 5/8"	55	A	●	●	●	●			153531R	2 200,00
16, 14 U	55	P	●	●		●	●		153180R	960,00
16, 14 U	55	A	●	●		●	●		153534R	2 200,00
17, 15 U	60	P					●	●	153185R	960,00
18, 14 U, 15 U, 16 U, 3/4"	72	P	●	●		●	●		153190R	960,00
18, 14 U, 15 U, 16 U, 3/4"	72	A	●	●	●	●		●	153532R	2 200,00
20, 18 U	79	P	●	●			●	●	153195R	960,00
22, 18 U, 7/8"	86	P	●	●					153200R	960,00
22, 18 U, 7/8"	86	A	●	●	●	●			153540R	2 200,00
25, 26	88	P					●		153205R	960,00
32	128	P					●		153210R	1 810,00

¹⁾ Poloměr ohybu mm neutrální osy oblouku (DVGW GW 392)

- Cu: měkké měděné trubky, i tenkostěnné, EN 1057
- St 10217: nerezavějící ocelové trubky s obsahem niklu systémů s lisovanými tvarovkami EN 10217-7, EN 10312, řada 2, materiál 1.4401
- St 10305: měkké přesné ocelové trubky EN 10305-1, EN 10305-2, EN 10305-3
- St 10305-U: měkké opláštěné uhlíkové ocelové trubky systémů s lisovanými tvarovkami EN 10305-3
- U: opláštěné
- V: vrstvené trubky systému s lisovanými tvarovkami
- P: Ohýbací segment z polyamidu zesíleného skleněnými vlákny
- A: Ohýbací segment z hliníku

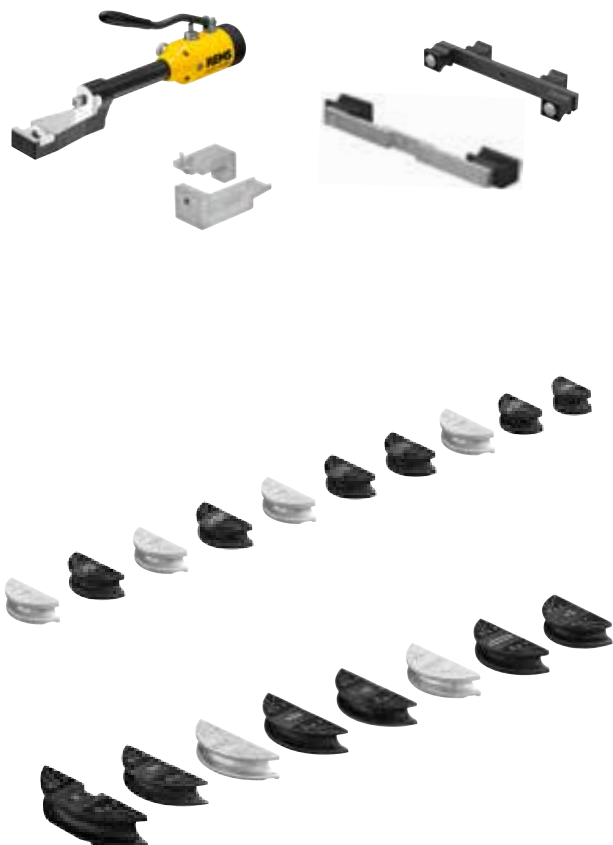

Univerzální, mobilní, snadno ovladatelné akumulátorové nářadí pro přesné ohýbání trubek do 90°. Ideální pro práci na místě. Li-Ion 22V technologie. Pro akumulátorový a síťový provoz.

Měkké měděné trubky, i tenkostěnné	Ø 10 – 22 mm Ø 3/8 – 7/8" s ≤ 1 mm
Měkké měděné trubky, i tenkostěnné	Ø 10 – 18 mm Ø 3/8 – 5/8" s ≤ 1 mm
Trubky systémů s lisovanými tvarovkami z: nerezavějící oceli s obsahem niklu	Ø 15 – 22 mm s ≤ 1,2 mm
Uhlíkové oceli měkké, opláštěné	Ø 12 – 18 mm s ≤ 1,2 mm
Měkké přesné ocelové trubky	Ø 10 – 22 mm s ≤ 1,5 mm
Vrstvené trubky	Ø 14 – 32 mm

REMS Hydro-Swing 22V – ohýbejte trubky tam, kde budou položeny. Mobilní, snadno ovladatelná, lehká. Univerzálně použitelná pro mnoho druhů trubek. Akumulátor Li-Ion 22V, 2,5 Ah, 54 Wh, pro ca. 110 ohybů nerezavějící ocelové trubky systémů s lisovanými tvarovkami Ø 22 mm na jedno nabití akumulátoru*.

Univerzální použití

Při instalování sanity, topení, klimatizací, chlazení a hydrauliky. I pro tenkostěnné topné trubky a trubky podlahového topení z mědi podle EN 1057 a trubky systémů s lisovanými tvarovkami.

Přednost v úspoře nákladů

Díky úspoře tvarovek je ohýbačka již po několika málo ohybech amortizována. Nemáte žádné náklady na tvarovky, skladování, pořízení. Šetříte pájená místa, lisované spoje, pracovní čas. Zvýšená bezpečnost díky menšímu počtu spojení trubek.

Konstrukce

Robustní kompaktní pohon s uzavřeným, bezúdržbovým hydraulickým systémem. Mobilní, lehká, se snadnou manipulací. Pohonná jednotka s akumulátorem má hmotnost jen 3,0 kg. Kdekoli použitelná, bez opory, i na úzkých místech. Jednoduchá, rychlá práce, např. ohyb nerezové ocelové trubky o Ø 22 mm za pouhých 8 s. Označené ohýbací segmenty pro rozměrově přesné ohýbání. Vyhnutí, etážové ohyby možné. Snadná a rychlá výměna ohýbacích segmentů. Držák smýkadel H-S Ø 10–26 mm, otočný podle ohýbané velikosti trubek, se smýkadly na trubky Ø 10–26 mm, 3/8–7/8". Držák smýkadel Ø 32 mm se smýkadly na trubky Ø 32 mm. LED-pracovní svítilna k osvětlení pracovního místa. Přípravek H-S pro reverzní ohýbání položených trubek do Ø 26 mm, 7/8", jako příslušenství.

Ohýbací segmenty a smýkadla

Ohýbací segmenty a smýkadla z velmi pevného, vysoce kluzného polyamidu zpevněného skelným vláknem, popř. ohýbací segmenty z hliníku. Úhlová stupnice na každém ohýbacím segmentu pro rozměrově přesné ohýbání. Ohýbací segmenty viz tabulku na straně 141.

Pohon

Tunová posuvná síla pro ohýbání bez vrásek během několika sekund. Posuvná síla 9 kN. Výkonný elektrohydraulický pohon s akumulátorovým motorem s vysokou tahovou silou 22V, 380 W výkonu, robustní planetovou převodovkou, mimoosým pístovým čerpadlem a kompaktním vysokovýkonným hydraulickým systémem. Bezpečnostní spínač.

Akumulátorový nebo síťový provoz

REMS Li-Ion 22V technologie, viz strana 20–25. Vysoce zatížitelné akumulátory Li-Ion 22V s kapacitou 2,5, 4,4, 5,0 nebo 9,0 Ah, pro dlouhou dobu provozu. Lehký a výkonný. Akumulátor Li-Ion 22V, 2,5 Ah, 54 Wh pro cca 110 ohybů, 4,4 Ah, 95 Wh pro cca 190 ohybů, 5,0 Ah, 108 Wh pro cca 220 ohybů, 9,0 Ah, 194 Wh pro cca 396 ohybů trubek z nerezavějící oceli systémů s lisovanými tvarovkami o Ø 22 mm na jedno nabití akumulátoru*. Odstupňovaný ukazatel stavu nabití s barevnými LED. Rozsah pracovní teploty – 10 do + 60 °C. Žádný paměťový efekt pro maximální výkon akumulátoru. Rychlonabíječka 100–240V, 90W, 22V nebo 290W, 22V, pro kratší doby nabíjení, jako příslušenství. Síťový zdroj 220–240V, 22V, 15A na výstupu, pro síťový provoz namísto akumulátoru Li-Ion 22V, jako příslušenství.

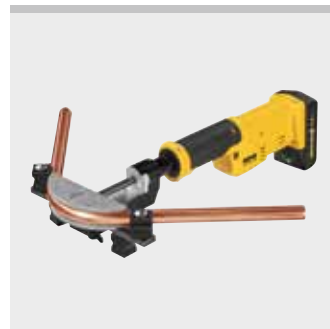

Kvalitní německý výrobek



Info

Rozsah dodávky

REMS Hydro-Swing 22 V. Akumulátorová ohýbačka trubek Ø 10–32 mm, Ø ¾–¾", do 90°. Měkké měděné trubky Ø 10–22 mm, Ø ¾–¾", s ≤ 1 mm, měkké opláštěné měděné trubky Ø 10–18 mm, Ø ¾–¾", s ≤ 1 mm, trubky systémů s lisovanými tvarovkami z měkké C-oceli opláštěné Ø 12–18 mm, s ≤ 1,2 mm, měkké přesné ocelové trubky Ø 10–18 mm, s ≤ 1,5 mm, vrstvené trubky Ø 14–32 mm. Elektrohydraulický pohon s akumulátorovým motorem 22 V, 380 W, s vysokou tažnou silou, robustní planetovou převodovkou, mimoosým pístovým čerpadlem a kompaktním vysokovýkonným hydraulickým systémem, bezpečnostní spínač. LED-pracovní svítidla. V kufru systému XL-Boxx. Bez ohýbacích segmentů, bez držáky smýkadel.

Označení	Provedení	Obj.č.	Kč
Basic-Pack\P	Bez akumulátoru, bez rychlonabíječky	153402R22	23 100,00
Basic-Pack	S akumulátorem Li-Ion 22 V, 2,5 Ah, 54 Wh, rychlonabíječkou 100–240 V, 50–60 Hz, 70 W, 22 V	153401R220	35 530,00

Jiná napětí sítě na vyžádání.



Rozsah dodávky

REMS Hydro-Swing 22 V Set. REMS Hydro-Swing 22 V Basic-Pack. Do Ø 26 mm s ohýbacími segmenty z polyamidu, s držákem smýkadel H-S Ø 10–26 mm se smýkadly. Do Ø 32 mm s ohýbacími segmenty z polyamidu, s 2 držáky smýkadel Ø 10–26 mm a Ø 32 mm se smýkadly.

Označení mm	palce	Obj.č.	Kč
Set 12 + 15 + 18 + 22	½ + ⅝ + ¾ + ⅞"	153410RX220	41 310,00
Set 10 + 12 + 15 + 18 + 22	⅜ + ½ + ⅝ + ¾ + ⅞"	153411RX220	42 170,00
Set 12 + 14 + 16 + 18 + 22	½ + ¾ + ⅞"	153412RX220	42 170,00
Set 14 + 16 + 20 + 25/26		153413R220	41 310,00
Set 14 + 16 + 18 + 20 + 25/26		153414R220	42 170,00
Set 16 + 20 + 25/26 + 32		153415R220	43 910,00
Set Allround 22			
10 + 12 + 14 + 15 + 16 + 17 + 18 + 20 + 22	⅜ + ½ + ⅝ + ¾ + ⅞"	153416RX220	45 930,00
Set 16 + 18 + 20 + 25/26 + 32		153417R220	47 090,00
Set Allround 32			
10 + 12 + 14 + 15 + 16 + 17 + 18 + 20 + 22 + 25/26 + 32	⅜ + ½ + ⅝ + ¾ + ⅞"	153418RX220	52 870,00

Jiná napětí sítě na vyžádání.



Rozsah dodávky

REMS Hydro-Swing 22 V INOX Set. REMS Hydro-Swing 22 V s ohýbacími segmenty z hliníku, zvláště také pro Geberit Mapress Edelstahl (EN 10088, 1.4401), Geberit Mapress Edelstahl (EN 10088, 1.4521, bez niklu), Geberit Mapress C-Stahl (EN 10305-3, 1.0034 (E195)), Viega Sanpress (EN 10088, 1.4401), Viega Prestabo (EN 10305-3, 1.0308 (E235)).

Označení mm	Obj.č.	Kč
Set 15 + 18 + 22	153419R220	43 910,00

Jiná napětí sítě na vyžádání.



Příslušenství

Označení	Obj.č.	Kč
Hydro-Swing 22 V pohonný stroj, bez akumulátoru	153400R22	16 190,00
Držák smýkadel H-S Ø 10–26 mm se smýkadly na trubky Ø 10–26 mm, ¾–¾"	153501R	2 080,00
Držák smýkadel Ø 32 mm se smýkadly na trubky Ø 32 mm	153115RX2	4 000,00
Přípravek H-S pro reverzní ohýbání položených trubek do Ø 26 mm, ¾"	153450R	7 140,00
Ohýbací segmenty, viz strana 141.		
Power-Pack 22 V 2,5 Ah + 2,5 Ah + 90 W, 108 Wh, složený z 2 kusů akumulátoru Li-Ion 22 V, 2,5 Ah, 54 Wh, rychlonabíječky 100–240 V, 50–60 Hz, 90 W, 22 V	571590R220	18 990,00
Akumulátor Li-Ion 22 V, 2,5 Ah, 54 Wh	571571R22	6 620,00
Další akumulátory Li-Ion 22 V/Power-Packy viz strana 20–25		
Rychlonabíječka 100–240 V, 50–60 Hz, 90 W, 22 V	571585R220	5 760,00
Rychlonabíječka 100–240 V, 50–60 Hz, 290 W, 22 V	571587R220	12 400,00
Síťový zdroj 220–240 V, 50–60 Hz, 350 W, 22 V, 15 A, pro síťový provoz namísto akumulátoru Li-Ion 22 V	571567R220	12 400,00
Kufr systému XL-Boxx s vložkami	153455R	7 000,00
REMS Lumen 2800 22 V, akumulátorový LED stavební reflektor, viz strana 119.		



Robustní olejová hydraulická ohýbačka pro přesné ohýbání trubek do 90°.

Ocelové trubky EN 10255 $\varnothing \frac{3}{8} - 2''$

Vrstvené trubky $\varnothing 32 - 75 \text{ mm}$

REMS Python – super lehké ohýbání do $\varnothing 2''$, 75 mm. Ideální na ocelové trubky EN 10255 a na vrstvené trubky systémů s lisovanými tvarovkami. Také k vytvoření etážových ohybů na více úrovních.

Univerzální použití

Pro zámečnické práce, v sanitární a topenářské technice jakož i ve strojírenství a stavbě zařízení. Znamenitě vhodná na ocelové trubky EN 10255 a na vrstvené trubky systémů s lisovanými tvarovkami.

Výhoda systému

Jen **jeden** pohon ohýbačky pro celý pracovní rozsah do $\varnothing 2''$, $\varnothing 75 \text{ mm}$. Proto jednoduché, nákladově výhodné skladování. Žádná možnost záměny.

Přednost v úspoře nákladů

Ohýbačka je díky úspoře tvarovek již po několika ohybech amortizována. Žádné náklady na tvarovky, skladování, obstarávání. Úspora svařovaných spojů, lisovaných spojů a pracovní doby. Vyšší bezpečnost díky menšímu množství potrubních spojení.

Konstrukce

Robustní olejový hydraulický pohon s uzavřeným, bezúdržbovým hydraulickým systémem. 2 držáky kluzných válečků a 2 kluzné válečky vytváří uzavřený rám ohýbání pro vysokou tuhost a přesnost při ohýbání. Výklopný vrchní držák kluzných válečků pro snadné vložení a vyjmutí trubky, s označenými polohami pro nastrčení kluzných válečků odpovídajícím ohýbané velikosti trubek, s úhlovou stupnicí 0 až 90°. Vrchní držák kluzných válečků se stranově posuvnou deskou pro kluzné válečky k vytvoření požadavkům odpovídajících přehybů a etážových ohybů také na více úrovních. Všude okamžitě použitelná. Žádné nastavování. Jednoduchá, snadná, rychlá práce, např. 90° ohyb $\varnothing 63 \text{ mm}$ za jen 60 s. 3-nohý podstavec jako příslušenství.

Ohýbací segmenty a kluzné válečky

Ohýbací segmenty St na ocelové trubky, tvarově a tlakově stabilní, z vysoce pevné tvárné litiny. Ohýbací segmenty V na vrstvené trubky, tvarově a tlakově stabilní, z na krut pevného hliníkového kokilového odlitku. Viz strana 145. Označení na každém segmentu pro rozměrově přesné ohýbání. Úhломěr s úhlovou stupnicí 0 až 180° k rozměrově přesnému ohýbání, jako příslušenství. Optimální sladění ohýbacích segmentů a kluzných válečků zaručuje materiálu vyhovující ohýbání bez tvorby trhlin a vrásek. Vysoce pevné kluzné válečky pro podporu posuvového tlaku s minimem tření. Rychlá výměna ohýbacích segmentů a kluzných válečků díky jednoduchému nástrčnému systému. Ohýbací segmenty St 1", 1¼", 1½", 2" s přípravkem pro vytlačení ohnutých trubek z ohýbacího segmentu.

Pohon

Olejevý hydraulický pohon s hydraulickým válcem z vysoce kvalitní válcované hydraulické trubky. Ochrana proti přetížení hydraulického posuvu v nejpřednější poloze pístu a přetlakový ventil pro bezpečnou práci. Ergonomicky vytvořená posuvová páka pro sílu šetřící vytvoření tlaku s ruční hydraulickou pumpou. Žádné nebezpečí uskrpínutí díky omezení konečné polohy páky posuvu, pro vysokou pracovní bezpečnost.



Kvalitní německý výrobek



Přechodový ohyb.



info



Odskok (etážový ohyb) ve více rovinách.

Rozsah dodávky

REMS Python Set. Olejová hydraulická ohýbačka pro přesné ohýbání trubek do 90°. Ocelové trubky EN 10255 Ø ¾ – 2", vrstvené trubky Ø 32 – 75 mm. Pohon s držáky kluzných válečků, vrchní držák kluzných válečků se stranově posuvnou deskou pro kluzné válečky, 2 kluzné válečky, s ohýbacími segmenty St, popř. V. V pevné transportní bedně.

Označení	Obj.č.	Kč
Set St ¾ + ½ + ¾ + 1 + 1¼"	590020R	50 290,00
Set St ½ + ¾ + 1 + 1¼ + 1½ + 2"	590021R	54 050,00
Set V 40 + 50 + 63 mm	590022R	51 160,00



Příslušenství

Označení	Obj.č.	Kč
Pohon s držáky kluzných válečků a kluznými válečky	590000R	44 220,00
Smykadlo Ø 75 mm, sada 2 kusů	590111R	11 100,00
3-nohý podstavec	590150R	5 060,00
Transportní bedna s praktickými rukojeťmi k přenášení	590160R	7 400,00
Úhloměř k rozměrově přesnému ohýbání	590153R	1 300,00

Ohýbací segment pro trubky Ø mm/palce	Určeno pro poloměr ohybu ¹⁾ mm	Určeno pro poloměr ohybu ²⁾ mm	Určeno pro					Obj.č.	Kč
			St 10255	V					
St ¾"	50		●					590051R	1 410,00
St ½"	65		●					590052R	1 680,00
St ¾"	85		●					590053R	2 020,00
St 1"	100		●					590054R	2 020,00
St 1¼"	150		●					590055R	2 250,00
St 1½"	170		●					590056R	2 730,00
St 2"	220		●					590057R	4 110,00
V 32 mm	112	128		●				590061R	1 850,00
V 40 mm	140	160		●				590058R	2 340,00
V 50 mm	175	200		●				590059R	3 180,00
V 63 mm	220	252		●				590060R	4 480,00
V 75 mm	260	298		▲				590062R	9 890,00

St 10255: Ocelové trubky (závitové trubky) EN 10255
 V: Vrstvené trubky systémů s lisovanými tvarovkami
 ▲ Jsou potřebné 2 kusy smykadel Ø 75 mm (obj. č. 590111)

¹⁾ Poloměr ohybu mm vnitřní strany oblouku (EN 10255)

²⁾ Poloměr ohybu mm neutrální osy oblouku (DVGW VP 632)



Univerzální, kompaktní elektrický nástroj na tažné ohýbání do 180° za studena. Bez svěráku použitelný kdekoli.

Tvrdé, polotvrdé, měkké měděné trubky, i tenkostěnné Ø 10 – 35 mm
Ø 3/8 – 1 3/8"

Měkké opláštěné měděné trubky, i tenkostěnné Ø 10 – 18 mm

Silnostěnné měděné trubky K65 pro chladicí a klimatizační techniku EN 12735-1 Ø 3/8 – 1 3/8"

Trubky systémů s lisovanými tvarovkami z:
nerezavějící oceli Ø 12 – 28 mm
C-oceli, také opláštěné Ø 12 – 28 mm

Měkké přesné ocelové trubky Ø 10 – 28 mm

Ocelové trubky EN 10255 Ø 1/4 – 3/4"

Elektroinstalační trubky EN 50086 Ø 16 – 32 mm

Vrstvené trubky Ø 14 – 40 mm

REMS Curvo – ohýbání trubek bez vrásek.

Univerzálně použitelná pro mnoho druhů trubek.

Bez nastavení okamžitě použitelná. Rychlý a pomalý klouzavý pohyb pro přesné ohýbání. Rychlá výměna ohýbacích segmentů a smýkadel.

Univerzální použití

Při instalaci sanity, topení, klimatizací, chladicí techniky a hydrauliky. Výborně se hodí pro trubky systémů s lisovanými tvarovkami, pro tvrdé a polotvrdé měděné trubky a také pro tenkostěnné trubky topení z mědi podle EN 1057.

Výhoda systému

Pouze jeden druh ohýbacích segmentů a smýkadel pro REMS Curvo 22 V, REMS Curvo, REMS Curvo 50 a REMS Sinus. Proto je skladování jednoduché a nákladově výhodné. Nedochozí k záměnám.

Přednost v úspoře nákladů

Díky úspoře tvarovek je ohýbačka již po několika málo ohybech amortizována. Nemáte žádné náklady na tvarovky, skladování, pořízování. Šetříte pájená místa, lisované spoje, pracovní čas. Zvýšená bezpečnost díky menšímu počtu spojení trubek.

Konstrukce

Kompaktní, praktický elektrický nástroj s uzavřeným tokem síly při vlastním ohýbání. Super lehká, pohonná jednotka váží jen 8 kg. Kdekoli okamžitě použitelná. Žádné nastavovací práce. Jednoduchá, rychlá práce bez námahy, např. 90° ohyb Ø 22 mm jen za 6 s. Rychlý a pomalý pohyb pro přesné ohýbání. Vyhnutí, dvojitě ohyby, etážové ohyby, zpětné ohyby možné. Výškově nastavitelný držák přístroje jako příslušenství.

Ohýbací segmenty a smýkadla

Pevné ve tvaru a tlaku, z velmi pevného, vysoce kluzného polyamidu zpevněného skelným vláknem. Optimální sladění ohýbacích segmentů a smýkadel zaručuje materiálu vyhovující ohýbání bez tvorby trhlin a vrásek. Stupnice úhlů 0 až 180° na každém ohýbacím segmentu a označení na každém smýkadle pro přesné ohýbání. Rychlá výměna ohýbacích segmentů a smýkadel. Ohýbací segmenty a smýkadla pro různé velikosti trubek, materiály a poloměry ohybu (strana 153).

Pohon

Robustní převody nevyžadující žádnou údržbu. Náběžná ochrana v obou směrech díky bezpečnostní kluzné třecí spojce. Osvědčený, vysoce výkonný univerzální motor, 1000 W. Právý a levý běh. Plynulý, elektronický bezpečnostní spínač pro rychlý a pomalý pohyb.

Mazací látka pro ohýbání

REMS sprej pro ohýbání zaručuje souvislý film mazadla pro nižší nároky na sílu a stejnoměrné ohýbání. Odolává vysokému tlaku, neobsahuje kyseliny. Bez freonů, nepoškozuje ozón.



Kvalitní německý výrobek



Info



Rozsah dodávky

REMS Curvo Set. Elektrická ohýbačka trubek Ø 10–40 mm, Ø ¼–1¾", do 180°. Tvrdé, polotvrdé, měkké měděné trubky, i tenkostěnné, Ø 10–35 mm, Ø ¾–1¾", měkké opláštěné měděné trubky, i tenkostěnné, Ø 10–18 mm, silnostěnné měděné trubky K65 pro chladicí a klimatizační techniku EN 12735-1 Ø ¾–1¾", trubky systémů s lisovanými tvarovkami z nerezavějící oceli Ø 12–28 mm, C-oceli, také opláštěné, Ø 12–28 mm, měkké přesné ocelové trubky Ø 10–28 mm, ocelové trubky EN 10255 Ø ¼–¾", elektroinstalační trubky EN 50086 Ø 16–32 mm, vrstvené trubky Ø 14–40 mm a další. Pohonná jednotka s převody nevyžadujícími údržbu s bezpečnostní kluznou třecí spojkou, univerzálním motorem 230 V, 50–60 Hz, 1000 W, plynulým, elektronickým bezpečnostním spínačem, pravým a levým během. Nástrčný čep. Aretační čep. Ohýbací segmenty a smýkadla. V pevném kufru z ocelového plechu.

Označení	Obj.č.	Kč
Set 15 + 18 + 22	580026R220	51 740,00
Set 15 + 18 + 22 + 28 ¹⁾	580027R220	57 520,00
Set 15 + 18 + 22 + 28 ²⁾	580036R220	60 990,00
Set 15 + 18 + 22 + 28 ³⁾	580035R220	59 830,00
Set 12 + 15 + 18 + 22	580020R220	54 630,00
Set 12 + 15 + 18 + 22 + 28 ¹⁾	580033R220	62 720,00
Set 12 + 15 + 18 + 22 + 28 ²⁾	580037R220	63 880,00
Set 15 + 22 + 28 ¹⁾	580022R220	54 630,00
Set 15 + 22 + 28 ²⁾	580040R220	58 100,00
Set 17 + 20 + 24	580023R220	56 940,00
Set 12 + 14 + 16 + 18 + 22	580021R220	57 520,00
Set 12 + 14 + 16 + 18 + 22 + 28 ¹⁾	580031R220	63 590,00
Set 12 + 14 + 16 + 18 + 22 + 28 ²⁾	580038R220	66 770,00
Set 14 + 16 + 18 + 22 + 28 ¹⁾	580028R220	60 410,00
Set 14 + 16 + 18 + 22 + 28 ²⁾	580039R220	63 880,00
Set ¾ + ½ + ¾ + ¾ + ¾"	580024R220	69 950,00
Set 16 + 20 + 26 + 32	580025R220	66 190,00
Set 16 + 20 + 25 + 32	580034R220	63 880,00
Set 20 + 25 + 32	580029R220	63 010,00
Set 32 + 40	580030R220	63 880,00
Basic-Pack (bez ohýbacích segmentů a smýkadla)	580010R220	39 600,00

REMS Curvo Set se dodává s ohýbacími segmenty a smýkadly se vždy nejmenším poloměrem (výjimka obj.č. 580029 a 580030), viz strana 153.

¹⁾ Ohýbací segment a smýkadlo 28, R102, obj.č. 581070, na tvrdé, polotvrdé měděné trubky, i tenkostěnné, viz strana 153.

²⁾ Ohýbací segment a smýkadlo 28, ¾" (DN 20), R102, obj.č. 581260, na tvrdé měděné trubky Ø 28 mm, Ø 1 1/8", trubky systémů s lisovanými tvarovkami z nerezavějící oceli/C-oceli Ø 28 mm, ocelové trubky ¾", viz strana 153.

³⁾ Ohýbací segment a smýkadlo 28, ¾" (DN 20), R114, obj.č. 581310 na tvrdé, středně tvrdé měděné trubky, také tenkostěnné, Ø 28 mm, trubky systémů s lisovanými tvarovkami z nerezavějící oceli/C-oceli Ø 28 mm, ocelové trubky ¾". Podle pracovního listu DVGW GW 392 pro tvrdé a polotvrdé měděné trubky Ø 28 mm. Je potřebný minimální poloměr ohýbání 114 mm. Tloušťka stěny ≥ 0,9 mm, viz strana 153.

Příslušenství

Označení	Obj.č.	Kč
Ohýbací segmenty a smýkadla viz strana 153.		
Curvo pohonná jednotka	580000R220	35 270,00
Nástrčný čep	582036	1 230,00
Sprej pro ohýbání, 400 ml	140120R	865,00
Plechový kufr s přihrádkami	586000R	3 880,00
Držák přístroje 3B, výškově nastavitelný, 3 nohy	586100R	7 320,00
Držák přístroje WB, výškově nastavitelný, pro připevnění na pracovní stůl	586150R	5 150,00



Basic-Pack



3B



WB

Univerzální, kompaktní elektrický nástroj na tažné ohýbání do 90° za studena. Bez svěráku použitelný kdekoli.

Ocelové trubky EN 10255	Ø ¼ – 1¼"
Nerezavějící ocelové trubky EN ISO 1127, EN 10217-7	Ø ½ – 1¼" s ≤ 2,6 mm
Tvrdé, polotvrdé, měkké měděné trubky	Ø 10–42 mm
Tenkostěnné měděné trubky	Ø 10–35 mm
Silnostěnné měděné trubky K65 pro chladicí a klimatizační techniku EN 12735-1	Ø ¾ – 1½"
Trubky systémů s lisovanými tvarovkami z: nerezavějící oceli	Ø 12–42 mm
C-oceli (opláštěné)	Ø 12–42 (28) mm
Vrstvené trubky	Ø 14–50 mm
Další materiály, viz. REMS Curvo	

REMS Curvo 50 – ohýbání velkých trubek bez vrásek.

Univerzální použití

Pro zámečnické práce a práce v oboru sanity, topení, klimatizace, chladicí techniky a hydrauliky. Skvěle se hodí na ocelové trubky EN 10255, trubky systémů s lisovanými tvarovkami, na tvrdé a polotvrdé měděné trubky jakož i tenkostěnné měděné topenářské trubky dle EN 1057.

Výhoda systému

Ohýbací segmenty a smýkadla pro REMS Curvo 22V, REMS Curvo a REMS Sinus (strana 153) se hodí i do pohonného stroje REMS Curvo 50 s čtyřhranným unašečem 10–40, podpěrou 10–40. Proto je skladování jednoduché a nákladově výhodné. Záměna není možná.

Přednost v úspoře nákladů

Díky úspoře tvarovek je ohýbačka již po několika málo ohybech amortizována. Nemáte žádné náklady na tvarovky, skladování, pořizování. Šetříte pájená místa, lisované spoje a pracovní čas. Zvýšená bezpečnost díky menšímu počtu spojení trubek.

Konstrukce

Kompaktní, praktický elektrický nástroj s uzavřeným tokem síly při vlastním ohýbání. Kdekoli okamžitě použitelný. Žádné nastavovací práce. Jednoduchá, rychlá práce bez námahy, např. 90° ohyb ocelové trubky Ø 1¼" jen za 37 s. Rychlý a plíživý pohyb pro přesné ohýbání. Dvojitě ohyby, etážové ohyby, zpětné ohyby možné.

Ohýbací segmenty a smýkadla

Optimální skladění ohýbacích segmentů a smýkadel zaručuje materiálu vyhovující ohýbání bez tvorby trhlin a vrásek. Úhlová stupnice na každém ohýbacím segmentu a označení na každém smýkadle pro přesné ohýbání. Rychlá výměna ohýbacích segmentů a smýkadel. Ohýbací segmenty a smýkadla pro různé velikosti trubek, materiály a poloměry ohybu (strana 153). Ohýbací segmenty a smýkadla REMS Curvo 50 (Ø 35 R 100, Ø 42 R 140, Ø 50 R 135, Ø 1" R 100, Ø 1¼" R 140): Ohýbací segmenty pevné ve tvaru a tlaku vyrobené ze sférického odlitku a smýkadla z velmi pevného, vysoce kluzného polyamidu zpevněného skelným vláknem.

Pohon

Robustní převody nevyžadující žádnou údržbu. Náběžná ochrana v obou směrech díky bezpečnostní kluzné třecí spojce. Osvědčený, vysoce výkonný univerzální motor, 1000 W. Právý a levý běh. Plynulý, elektronický bezpečnostní spínač pro rychlý a pomalý pohyb.

Mazací látka pro ohýbání

REMS sprej pro ohýbání zaručuje souvislý film mazadla pro nižší nároky na sílu a stejnoměrné ohýbání. Odolává vysokému tlaku, neobsahuje kyseliny. Bez freonů, nepoškozuje ozón.



Kvalitní německý výrobek



Info



Rozsah dodávky

REMS Curvo 50 Basic-Pack. Elektrická ohýbačka trubek Ø 10–50 mm, do 90°. Ocelové trubky EN 10255 Ø ¼–1¼", nerezavějící ocelové trubky EN ISO 1127, EN 10217-7, Ø ½–1¼", s ≤ 2,6 mm, tvrdé, polotvrdé, měkké měděné trubky, Ø 10–42 mm, tenkostěnné měděné trubky Ø 10–35 mm, silnostěnné měděné trubky K65 pro chladicí a klimatizační techniku EN 12735-1 Ø ¾–1½", trubky systémů s lisovanými tvarovkami z nerezavějící oceli Ø 12–42 mm, C-oceli Ø 12–42 mm, C-oceli opláštěné Ø 12–28 mm, vrstvené trubky Ø 14–50 mm a další. Pohonná jednotka s převody nevyžadujícími údržbu s bezpečnostní kluznou třecí spojkou, univerzálním motorem 230 V, 50–60 Hz, 1000 W, plynulým, elektronickým bezpečnostním spínačem, pravým a levým během. Čtyřhranný unášec 35–50, podpěra 35–50, Nástrčný čep. V pevné transportní bedně.

	Obj.č.	Kč
	580110R220	103 800,00

Jiná napětí sítě na vyžádání.



Příslušenství

Označení	Obj.č.	Kč
Ohýbací segmenty a smýkadla viz strana 153.		
Curvo 50 pohonný stroj	580100R220	92 200,00
Čtyřhranný unášec 35–50, podpěra 35 – 50 , pro ohýbací segmenty a smýkadla Ø 35 R 100, Ø 42 R 140, Ø 50 R 135, Ø 1" R 100, Ø 1¼" R 140 (strana 153).	582110R	5 550,00
Čtyřhranný unášec 10–40, podpěra 10–40 , pro ohýbací segmenty a smýkadla REMS Curvo, REMS Curvo 22 V, REMS Sinus (strana 153).	582120R	9 080,00
Nástrčný čep	582036	1 230,00
Sprej pro ohýbání , 400 ml	140120R	865,00
Transportní bedna s praktickými držadly k přenášení.	590160R	7 400,00
Kufr z ocelového plechu s vložkou pro 1 ohýbací segment a smýkadlo R100 a R135/R140, 90°	586012R	3 300,00



Univerzální, mobilní, kompaktní akumulátorové nářadí pro přesné tažné ohýbání trubek za studena do 180°. Bez svěráku použitelný kdekoli. Li-Ion 22V technologie. Pro akumulátorový a síťový provoz.

Tvrdé, polotvrdé, měkké měděné trubky, i tenkostěnné \varnothing 10–28 mm \varnothing $\frac{3}{8}$ – $\frac{1}{8}$ "

Měkké opláštěné měděné trubky, i tenkostěnné \varnothing 10–18 mm

Silnostěnné měděné trubky K65 pro chladicí a klimatizační techniku EN 12735-1 \varnothing $\frac{3}{8}$ – $\frac{1}{8}$ "

Trubky systémů s lisovanými tvarovkami z: nerezavějící oceli \varnothing 12–28 mm C-oceli, také opláštěné \varnothing 12–28 mm

Měkké přesné ocelové trubky \varnothing 10–28 mm

Ocelové trubky EN 10255 \varnothing $\frac{1}{4}$ – $\frac{3}{4}$ "

Elektroinstalační trubky EN 50086 \varnothing 16–25 mm

Vrstvené trubky \varnothing 14–40 mm

REMS Curvo 22V – ohýbání trubek bez vrásek. Mobilní, lehká, snadno ovladatelná. Univerzálně použitelná pro mnoho druhů trubek. Bez nastavení okamžitě použitelná. Rychlý a pomalý klouzavý pohyb s okamžitým zastavením pro přesné ohýbání. Rychlá výměna ohýbacích segmentů a smýkadel. Akumulátor Li-Ion 22V, 5,0 Ah, 108 Wh, pro ca. 90 ohybů nerezavějící ocelové trubky systémů s lisovanými tvarovkami \varnothing 22 mm na jedno nabití akumulátoru*.

Univerzální použití

Viz strana 146.

Výhoda systému

Viz strana 146.

Přednost v úspoře nákladů

Díky úspoře tvarovek je ohýbačka již po několika málo ohybech amortizována. Nemáte žádné náklady na tvarovky, skladování, pořizování. Šetříte pájená místa, lisované spoje, pracovní čas. Zvýšená bezpečnost díky menšímu počtu spojení trubek.

Konstrukce

Kompaktní, mobilní, snadno ovladatelné akumulátorové nářadí s uzavřeným tokem síly při vlastním ohýbání. Super lehká, pohonná jednotka s akumulátorem má hmotnost jen 8,5 kg. Praktická uzavřená rukojeť měkkým úchopem (Softgrip). Všude okamžitě použitelná. Žádné nastavovací práce. Jednoduchá, rychlá práce bez námahy, např. 90° ohyb \varnothing 22 mm jen za 6 s. Rychlý a pomalý pohyb s okamžitým zastavením pro přesné ohýbání. Vyhnutí, dvojité ohyby, etážové ohyby, zpětné ohyby možné. Výškově nastavitelný držák přístroje jako příslušenství.

Ohýbací segmenty a smýkadla

Pevné ve tvaru a tlaku, z velmi pevného, vysoce kluzného polyamidu zpevněného skelným vláknem. Optimální sladění ohýbacích segmentů a smýkadel zaručuje materiálu vyhovující ohýbání bez tvorby trhlin a vrásek. Stupnice úhlů 0 až 180° na každém ohýbacím segmentu a označení na každém smýkadle pro přesné ohýbání. Rychlá výměna ohýbacích segmentů a smýkadel. Ohýbací segmenty a smýkadla pro různé velikosti trubek, materiály a poloměry ohybu (strana 153).

Pohon

Robustní převody nevyžadující žádnou údržbu. Náběžná ochrana v obou směrech díky bezpečnostní kluzné třecí spojce. Akumulátorový motor 22V s vysokou tažnou silou, s velkou rezervou výkonu, 500 W výkonu. Právý a levý chod. Elektronické bezpečnostní tlačítko pro plynulý rychlý a pomalý klouzavý pohyb, s okamžitým zastavením. Kontrola stavu stroje s ochranou proti přetížení pohonné jednotky proti příliš vysokým proudům, s ochranou proti přehřátí prostřednictvím sledování teploty, s kontrolou stavu nabití se zobrazením stavu nabití prostřednictvím dvoubarevné zelené/červené LED.

Akumulátorový nebo síťový provoz

REMS Li-Ion 22V technologie, viz strana 20–25. Vysoce zatížitelné akumulátory Li-Ion 22V s kapacitou 4,4, 5,0 nebo 9,0 Ah, pro dlouhou dobu chodu. Lehký a výkonný. Akumulátor Li-Ion 22V, 4,4 Ah, 95 Wh, pro ca. 79 ohybů, 5,0 Ah, 108 Wh, pro ca. 90 ohybů, 9,0 Ah, 194 Wh pro ca. 160 ohybů nerezavějící ocelové trubky systémů s lisovanými tvarovkami \varnothing 22 mm na jedno nabití akumulátoru*. Odstupňovaný ukazatel stavu nabití s barevnými LED. Rozsah pracovní teploty – 10 do + 60 °C. Žádný paměťový efekt pro maximální výkon akumulátoru. Rychlonabíječka 100–240V, 90W, 22V nebo 290W, 22V, pro kratší doby nabíjení, jako příslušenství. Síťový zdroj 220–240V, 22V, 40A na výstupu, pro síťový provoz namísto akumulátoru Li-Ion 22V, jako příslušenství.

Mazací látka pro ohýbání

REMS sprej pro ohýbání zaručuje souvislý film mazadla pro nižší nároky na sílu a stejnoměrné ohýbání. Odolává vysokému tlaku, neobsahuje kyseliny. Bez freonů, nepoškozuje ozón.



Kvalitní německý výrobek



Info

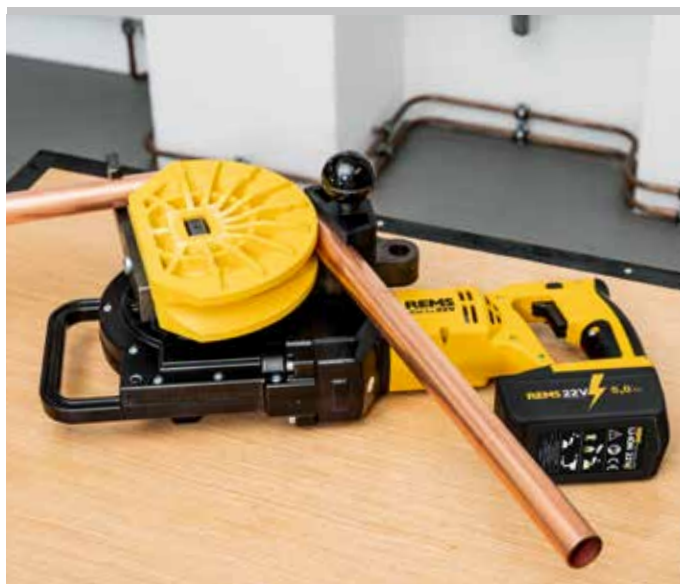

Rozsah dodávky

REMS Curvo 22V. Akumulátorová ohýbačka trubek Ø 10–40 mm, Ø ¼–1½", do 180°. Tvrdé, polotvrdé, měkké měděné trubky, i tenkostěnné, Ø 10–28 mm, Ø ¾–1½", měkké opláštěné měděné trubky, i tenkostěnné, Ø 10–18 mm, silnostěnné měděné trubky K65 pro chladicí a klimatizační techniku EN 12735-1 Ø ¾–1½", trubky systémů s lisovanými tvarovkami z nerezavějící oceli Ø 12–28 mm, C-oceli, také opláštěné, Ø 12–28 mm, měkké přesné ocelové trubky Ø 10–28 mm, ocelové trubky EN 10255 Ø ¼–¾", elektroinstalační trubky EN 50086 Ø 16–25 mm, vrstvené trubky Ø 14–40 mm a další. Pohonná jednotka s uzavřenou rukojetí, převody, pracujícími bez údržby, s bezpečnostní kluznou spojkou, akumulátorovým motorem 22V s vysokou tažnou silou, elektronické bezpečnostní tlačítko pro plynulý pohyb, s okamžitým zastavením. Právý a levý chod. Kontrola stavu stroje s ochranou proti přetížení, sledování teploty, kontrola stavu nabití. Nástrčný čep. Ohýbací segmenty a smýkadla. Aretační čep. V pevném kufru z ocelového plechu. Bez ohýbacích segmentů, bez smýkadel.

Označení	Provedení	Obj.č.	Kč
Basic-Pack\IP	Bez akumulátoru, bez rychlonabíječky	580015R22	47 980,00
Basic-Pack	S akumulátorem Li-Ion 22V, 5,0Ah, 108Wh, rychlonabíječkou 100–240V, 50–60 Hz, 90W, 22V	580014R220	61 570,00

Jiná napětí sítě na vyžádání

Rozsah dodávky

REMS Curvo 22V Set\IP. REMS Curvo Basic-Pack\IP (bez akumulátoru, bez rychlonabíječky), s ohýbacími segmenty a smýkadly.

Označení	Obj.č.	Kč
Set 15 + 18 + 22	580091R22	57 230,00
Set 15 + 18 + 22 + 28²⁾	580092R22	66 770,00

Rozsah dodávky

REMS Curvo 22V Set. REMS Curvo Basic-Pack, s ohýbacími segmenty a smýkadly.

Označení	Obj.č.	Kč
Set 15 + 18 + 22	580051R220	75 790,00
Set 15 + 18 + 22 + 28¹⁾	580052R220	84 110,00
Set 15 + 18 + 22 + 28²⁾	580053R220	82 950,00
Set 15 + 18 + 22 + 28³⁾	580054R220	81 800,00
Set 12 + 15 + 18 + 22	580055R220	76 590,00
Set 12 + 15 + 18 + 22 + 28¹⁾	580056R220	84 690,00
Set 12 + 15 + 18 + 22 + 28²⁾	580057R220	85 840,00
Set 15 + 22 + 28¹⁾	580058R220	76 590,00
Set 15 + 22 + 28²⁾	580059R220	80 060,00
Set 17 + 20 + 24	580060R220	78 910,00
Set 12 + 14 + 16 + 18 + 22	580061R220	79 480,00
Set 12 + 14 + 16 + 18 + 22 + 28¹⁾	580062R220	85 550,00
Set 12 + 14 + 16 + 18 + 22 + 28²⁾	580063R220	88 730,00
Set 14 + 16 + 18 + 22 + 28¹⁾	580064R220	82 370,00
Set 14 + 16 + 18 + 22 + 28²⁾	580065R220	85 840,00
Set ¾ + ½ + ¾ + ¾ + ¾"	580066R220	91 910,00
Set 16 + 20 + 26 + 32	580067R220	88 160,00
Set 16 + 20 + 25 + 32	580068R220	85 840,00
Set 20 + 25 + 32	580069R220	84 980,00

Jiná napětí sítě na vyžádání.

REMS Curvo 22V Set se dodává s ohýbacími segmenty a smýkadly se vždy nejmenším poloměrem (výjimka obj.č. 580069), viz strana 153.

¹⁾ Ohýbací segment a smýkadlo 28, R102, obj.č. 581070, na tvrdé, polotvrdé měděné trubky, i tenkostěnné, viz strana 153.

²⁾ Ohýbací segment a smýkadlo 28, ¾" (DN 20), R102, obj.č. 581260, na tvrdé měděné trubky Ø 28 mm, Ø 1½", trubky systémů s lisovanými tvarovkami z nerezavějící oceli/C-oceli Ø 28 mm, viz strana 153.

³⁾ Ohýbací segment a smýkadlo 28, ¾" (DN 20), R114, obj.č. 581310 na tvrdé, středně tvrdé měděné trubky, také tenkostěnné, Ø 28 mm, trubky systémů s lisovanými tvarovkami z nerezavějící oceli/C-oceli Ø 28 mm, ocelové trubky ¾". Podle pracovního listu DVGW GW 392 pro tvrdé a polotvrdé měděné trubky Ø 28 mm. Je potřebný minimální poloměr ohýbání 114 mm. Tloušťka stěny ≥ 0,9 mm, viz strana 153.

Příslušenství

Označení	Obj.č.	Kč
Ohýbací segmenty a smýkadla viz strana 153.		
Curvo 22V pohonný stroj , bez akumulátoru	580004R22	42 490,00
Power-Pack 22V 5,0 Ah + 5,0 Ah + 90 W, 216 Wh , složený z 2 kusů akumulátoru Li-Ion 22V, 5,0 Ah, 108 Wh, rychlonabíječky 100–240V, 50–60 Hz, 90W, 22V	571591R220	23 680,00
Akumulátor Li-Ion 22V, 5,0 Ah, 108 Wh	571581R22	8 960,00
Další akumulátory Li-Ion 22V/Power-Pack viz strana 20–25		
Rychlonabíječka 100–240V, 50–60 Hz, 90W, 22V	571585R220	5 760,00
Rychlonabíječka 100–240V, 50–60 Hz, 290W, 22V	571587R220	12 400,00
Sít'ový zdroj 220–240V, 50–60 Hz, 900W, 22V, 40 A pro sít'ový provoz namísto akumulátoru Li-Ion 22V	571578R220	15 530,00
Další příslušenství , viz strana 147.		
REMS Lumen 2800 22V , akumulátorový LED stavební reflektor, viz strana 119.		



Univerzální, robustní ruční nástroj pro tažné ohýbání trubek do 180° za studena. Použitelný kdekoli.

Tvrdé, polotvrdé, měkké měděné trubky, i tenkostěnné Ø 10–22 mm
Ø 3/8–7/8"

Měkké opláštěné měděné trubky, i tenkostěnné Ø 10–18 mm

Trubky systémů s lisovanými tvarovkami z:
nerezavějící oceli, C-oceli opláštěné Ø 12–18 mm
Ø 12–22 mm

Měkké přesné ocelové trubky Ø 10–20 mm

Elektroinstalační trubky EN 50086 Ø 16–20 mm

Vrstvené trubky Ø 14–32 mm

REMS Sinus – ohyby trubek bez vrásek. Univerzální pro různé trubky. Snadné ohýbání díky dlouhým ramenům ohýbacích pák. Volitelné nastavení ramene páky pro optimální polohu ohýbání a přenos síly. Pouze jeden druh ohýbacích segmentů a smýkadel pro REMS Sinus a REMS Curvo.

Univerzální použití

Pro instalaci sanita, topení, klimatizace, chladicí techniky a hydrauliky. Velice vhodná pro trubky systémů s lisovanými tvarovkami, pro tvrdé a polotvrdé měděné trubky, stejně jako pro tenkostěnné trubky topení z mědi podle EN 1057.

Výhoda systému

Pouze jeden druh ohýbacích segmentů a smýkadel pro REMS Curvo 22 V, REMS Curvo, REMS Sinus 50 a REMS Sinus. Proto je skladování jednoduché a nákladově výhodné. Nedochází k záměnám.

Přednost v úspoře nákladů

Díky úspoře tvarovek je ohýbačka již po několika málo ohybech amortizována. Nemáte žádné náklady na tvarovky, skladování, pořizování. Šetříte pájená místa, lisované spoje, pracovní čas. Zvýšená bezpečnost díky menšímu počtu spojení trubek.

Konstrukce

Kompaktní, praktická jednotka skládající se z tělesa ohýbačky a ohýbacích nástrojů. Použitelná kdekoli, v přímoběžném svěráku nebo k ručnímu ohýbání bez opory. Snadné ohýbání díky dlouhým ramenům ohýbacích pák. Volitelné nastavení ramene páky pro optimální polohu ohýbání a přenos síly. Robustní konstrukce, pohon z kalené oceli pro vysoké nároky. Snadná a rychlá výměna ohýbacích segmentů a smýkadel. Vyhnutí, etážové ohyby, zpětné ohyby možné.

Ohýbací segmenty a smýkadla

Pro různé velikosti trubek, různé materiály a poloměry ohýbání, viz strana 153.

Mazací látka pro ohýbání

REMS sprej pro ohýbání zaručuje souvislý film mazadla pro nižší nároky na sílu a stejnoměrné ohýbání. Odolává vysokému tlaku, neobsahuje kyseliny. Bez freonů, nepoškozuje ozón.

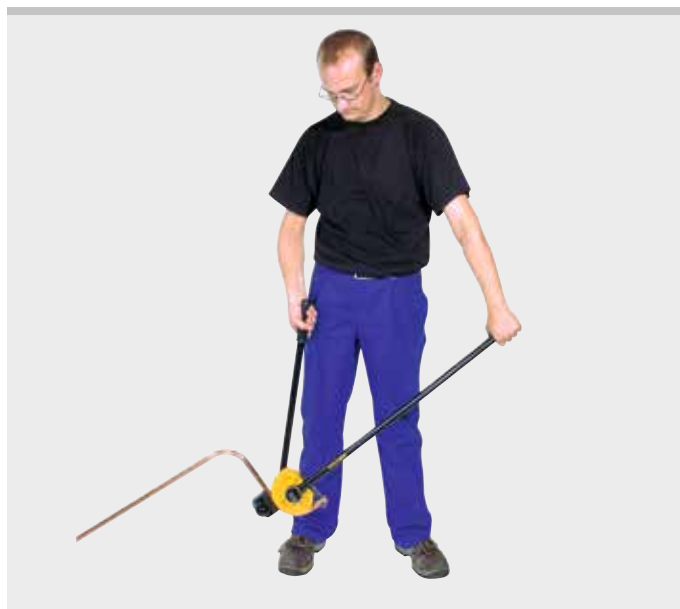
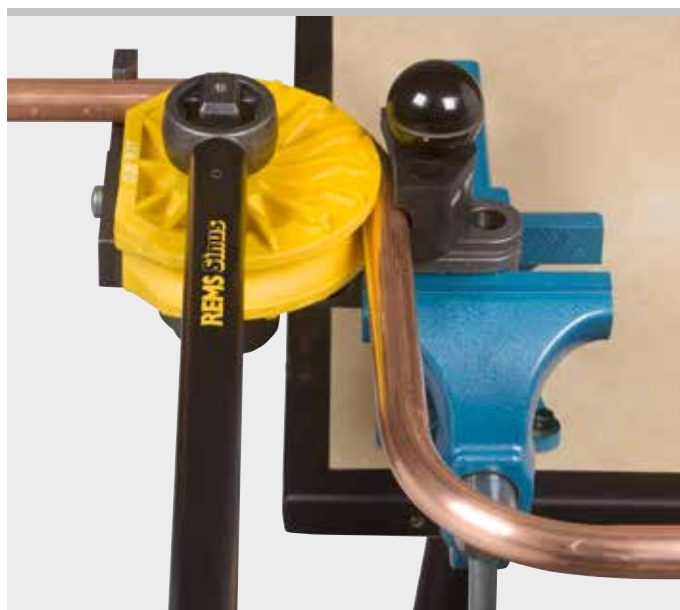

Kvalitní německý výrobek



Info

Rozsah dodávky

REMS Sinus Set. Ruční ohýbačka trubek Ø 10–32 mm, Ø 3/8–7/8", do 180°. Tvrdé, polotvrdé, měkké měděné trubky, i tenkostěnné, Ø 10–22 mm, Ø 3/8–7/8", měkké opláštěné měděné trubky, i tenkostěnné, Ø 10–18 mm, trubky systémů s lisovanými tvarovkami z nerezavějící oceli, C-oceli opláštěné, Ø 12–18 mm, C-oceli Ø 12–22 mm, měkké vrstvené ocelové přesné trubky Ø 10–20 mm, elektroinstalační trubky EN 50086 Ø 16–20 mm, vrstvené trubky Ø 14–32 mm, a.j. Pohon, nástrčný čep. Ohýbací segmenty a smýkadla. REMS sprej pro ohýbání. V pevném kufru z ocelového plechu.

Označení	Obj.č.	Kč
Set 15 + 18 + 22	154001R	23 960,00
Set 14 + 16 + 18	154002R	23 100,00
Set 12 + 15 + 18 + 22	154003R	26 850,00
Set 10 + 12 + 14 + 16 + 18 + 22	154004R	33 790,00
Basic-Pack (bez ohýbacích segmentů a smýkadel a spreje pro ohýbání)	154010R	14 020,00

REMS Sinus Set se dodává s ohýbacími segmenty a smýkadly vždy nejmenšího poloměru, viz strana 153.

Příslušenství

Označení	Obj.č.	Kč
Ohýbací segmenty a smýkadla viz strana 153.		
Nástrčný čep	582036	1 230,00
Curvo pohonná jednotka	580000R220	35 270,00
Sinus pohon	154000R	8 990,00
Sprej pro ohýbání, 400 ml	140120R	865,00
Kufr z ocelového plechu s vložkou	154160R	3 880,00



Ohýbací segmenty a smýkadla

Příslušenství pro REMS Curvo 50, REMS Curvo, REMS Curvo 22 V a REMS Sinus

Ohýbací segmenty a smýkadla 180°, pevné v tvaru i tlaku, z velmi pevného, vysoce kluzného polyamidu nebo hliníku, zpevněného skelným vlákem, popř. ohýbací segmenty 90° (Ø 21,3 R 103, Ø 26,9 R 102, Ø 33,7 R 100, Ø 35 R 100, Ø 42 R 140, Ø 42,4 R 140, Ø 50 R 135, Ø 1" R 100, Ø 1¼" R 140) pro REMS Curvo 50 z tvárné litiny. Optimální sladení ohýbacích segmentů a smýkadel zaručuje materiálu vyhovující ohýbání bez tvorby trhlin a vrásek. Stupnice úhlů na každém ohýbacím segmentu a označení na každém smýkadle pro přesné ohýbání. Rychlá výměna ohýbacích segmentů a smýkadel.



Ohýbací segment a smýkadlo pro trubky Ø mm/palce	R mm	X mm 90°	X mm 45°	Materiál ohýbacího segmentu	REMS Sinus						REMS Curvo						REMS Curvo 22 V						REMS Curvo 50						Obj.č.	Kč					
					Cu	St 10312 Cu-U	St 10305-U	St 10305	St 10255	St 50086	V	Cu	St 12735 Cu-U	St 10312	St 10305-U	St 10305	St 10255	St 50086	V	Cu	St 12735 Cu-U	St 10312	St 10305-U	St 10305	St 10255	St 50086	V	Cu			St 12735 Cu-U	St 10312	St 1127	St 10305-U	St 10305
10	40	45	20	P	●			●				●				●																		581400	5 410,00
12	45	49	22	P	●			●				●				●																	581410	4 080,00	
14, 10 U, ¼" (DN 6)	50	53	23	P	●	●		●				●				●																	581420	3 960,00	
15	55	56	25	P	●			●				●				●																	581430	4 430,00	
15	65	70	32	P	●			●				●				●																	581290R	4 920,00	
16, 12 U	60	62	28	P	●			●				●				●																	581440	4 460,00	
17, 15 U	56	60	27	P	●			●				●				●																	581110	5 470,00	
18, 14 U, 15 U, ⅜" (DN 10)	70	75	33	P	●	●		●				●				●																	581450	4 480,00	
20, 16 U, 18 U	75	80	36	P	●			●				●				●																	581080	7 140,00	
21,3, ½" (s = 1,6/2,0/2,6)	103	110	50	S																													581480	16 070,00	
22, 18 U, ½" (DN 15)	77	81	36	A	●			●				●				●																	581460	5 320,00	
22, 18 U, ½" (DN 15)	88	91	41	P																													581470	7 810,00	
24, 22 U	75	85	38	P																													581130	8 650,00	
25	98	103	46	P																													581180	9 510,00	
26	98	108	49	A																													581270	13 130,00	
26,9, ⅜" (s = 1,6/2,0/2,6)	102	108	49	S																													581490	17 920,00	
28 ¹⁾	102 ³⁾	108	49	P																													581070	8 330,00	
28, ⅜" (DN 20) ²⁾	102 ³⁾	110	50	A																													581260	12 840,00	
28, ⅜" (DN 20) ²⁾	114	120	54	A																													581310	11 130,00	
30, 28 U	98	105	47	P																													581150	10 500,00	
32	98	110	50	P																													581280	10 180,00	
32	114	121	54	A																													581320	13 130,00	
1" (DN 25)	100	105	47	S																													581520	14 920,00	
33,7, 1" (s = 1,6/2,0/2,6)	100	105	47	S																													581520	14 920,00	
35	100	105	47	S																													581500	14 920,00	
35	140	150	68	A																													581350	17 520,00	
40	140	148	67	A																													581330	17 660,00	
42	140	155	70	S																													581510	15 960,00	
1¼" (DN 32)	140	150	68	S																													581530	15 530,00	
42,4, 1¼" (s = 2,0/2,6)	140	150	68	S																													581530	15 530,00	
50	135	143	64	S																													581540	20 960,00	
⅜" (9,5 mm)	43	48	22	P	●																												581200	6 850,00	
½" (12,7 mm)	52	60	27	P	●																												581210	6 540,00	
⅝" (15,9 mm)	63	70	32	P	●																												581220	7 350,00	
¾" (19,1 mm)	75	82	37	P	●																												581230	8 730,00	
⅞" (22,2 mm)	98	107	48	P	●																												581240	10 240,00	
1" (25,4 mm)	101	112	50	A																													581360R	13 330,00	
1" (25,4 mm)	101	112	50	P																													581370	10 150,00	
1½" (28,6 mm)	102	110	44	A																													581260	12 840,00	
1½" (28,6 mm)	115	117	53	A																													581380	11 130,00	
1¾" (31,8 mm)	114	123	55	A																													581320	13 130,00	
1¾" (31,8 mm)	133	145	65	A																													581390	18 530,00	
1⅝" (34,9 mm)	100	105	47	S																													581500	14 920,00	
1⅝" (34,9 mm)	140	150	68	A																													581350	17 520,00	
1⅞" (41,3 mm)	140	155	70	S																													581510	15 960,00	

- R mm poloměr ohybu mm neutrální osy oblouku (DVGW GW 392)
- X mm Korekturní míra v mm pro oblouk 90° popř. 45°
- S mm tloušťka stěny
- ¹⁾ tvrdé, polotvrdé, měkké měděné trubky, i tenkostěnné, EN 1057
- ²⁾ tvrdé měděné trubky EN 1057
- ³⁾ Podle pracovního listu DVGW GW 392 pro tvrdé a polotvrdé měděné trubky Ø 28 mm. Je potřebný minimální poloměr ohýbání 114 mm. Tloušťka stěny ≥ 0,9 mm.
- ▲ Zapotřebí je čtyřhranný unašeč 10–40, podpěra 10–40 (obj.č. 582120).
- Zapotřebí je čtyřhranný unašeč 35–50, podpěra 35–50 (obj.č. 582110).
- Cu: tvrdé, polotvrdé, měkké měděné trubky, i tenkostěnné, EN 1057
- Cu 12735: Měděné trubky K65 pro chladič a klimatizační techniku podle EN 12735-1, EN 12449
- St 10312: nerezavějící ocelové trubky s obsahem niklu systémů s lisovanými tvarovkami EN 10312, řada 2, EN 10088, EN 10217-7
- St 1127: nerezavějící ocelové trubky EN ISO 1127, EN 10217-7
- St 10305-U: opláštěné měkké trubky z C-oceli systémů s lisovanými tvarovkami EN 10305-3
- St 10305: měkké přesné ocelové trubky EN 10305-1, EN 10305-2, EN 10305-3, trubky z uhlíkové oceli EN 10305-3
- St 10255: ocelové trubky (závitové trubky) EN 10255
- St 50086: elektroinstalační trubky EN 50086
- U: opláštěné
- V: vrstvené trubky systémů s lisovanými tvarovkami
- P: Ohýbací segment z polyamidu zesíleného skelnými vlákny
- A: Ohýbací segment z hliníku
- S: Ohýbací segment z litiny s kuličkovým grafitem

Ohýbání na míru

Má-li oblouk ležet na určitém místě trubky, je nutno dle velikosti trubky provést délkovou korekturu. Pro oblouk o 90°, popř. 45°, je nutné zohlednit korekturní míru X uvedenou na obr. 1. Má-li mít např. u trubky velikosti 22 rozměr L= 400 mm a má-li se vytvořit oblouk s poloměrem ohybu 77 mm, pak je třeba označení na trubku nanést u 319 mm. Tuto čáru je pak třeba, jak ukazuje Fig. 1, nastavit na nulovou značku ohýbacího segmentu.

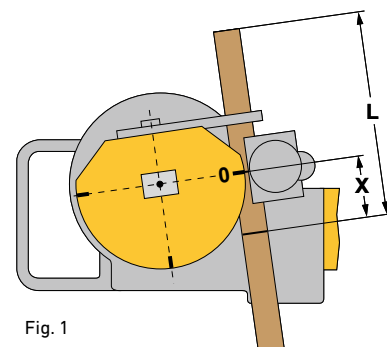
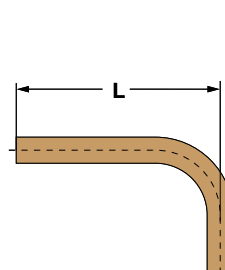

Fig. 1



Radiální lisování

	Akumulátorový radiální lis Mini	157
	Lisovací kleště Mini Lisovací kroužky	162
	Sada lisovacích kleští Mini Sada lisovacích kroužků	196
	Lisovací kleště Mini Basic E01	197
	Dělicí kleště Mini	198
	Ruční radiální lis	199
	Elektrický radiální lis	200
	Elektrohydraulický radiální lis	201
	Akumulátorový radiální lis	204
	Lisovací kleště Lisovací kroužky	212
	Sada lisovacích kleští Sada lisovacích kroužků	254
	Lisovací kleště Basic E01	256
	Úmluvy o převzetí záruk	260
	Dělicí kleště	261
	Kabelové nůžky	261



6,4 milionů!

Do konce roku 2024 vyrobil REMS 6,4 milionů lisovacích kleští/lisovacích kroužků. Tento úspěch potvrzuje vedoucí roli firmy REMS v lisovací technice.

REMS Mini-Press 14 V ACC

Akumulátorový radiální lis 22 kN s nuceným chodem

Univerzální, super do ruky padnoucí akumulátorové nářadí s nuceným chodem pro výrobu lisovaných spojení všech běžných systémů s lisovanými tvarovkami. Pro akumulátorový a sítový provoz.

Lisovaná spojení \varnothing 10–40 mm
 \varnothing $\frac{3}{8}$ –1 $\frac{1}{4}$ "

Kompletní sortiment lisovacích kleští REMS Mini/lisovacích kroužků pro všechny běžné systémy s lisovanými tvarovkami, viz strana 162–195.

REMS Mini-Press 14 V ACC – univerzální do \varnothing 40 mm. Super lehký, super malý, super padnoucí do ruky. V sekundě hotové, bezpečné lisování. S nuceným chodem. Automatické zajištění lisovacích kleští.

Lisovací kleště pro všechny běžné systémy

Viz strana 158.

Konstrukce

Super lehký, super malý, super padnoucí do ruky. Pohonná jednotka s akumulátorem váží jen 2,4 kg. Pohonný stroj s lisovacími kleštěmi Mini V 22 jen 33 cm dlouhý. Díky tomu použitelná kdekoli, volně z ruky, nad hlavou, také v obzvláště úzkých místech. Optimální rozložení hmotnosti pro ovládání jednou rukou. Ergonomicky vytvořené tělo přístroje. LED-pracovní svítidla k osvětlení pracovního místa. Otočné uchycení lisovacích kleští. Bezpečné usazení lisovacích kleští/mezikleští díky automatickému zajištění.

Lisovací proces v dotykovém provozu s ACC

Pro pracovní, funkční a provozní bezpečnost. Automatický zpětný chod po ukončeném lisovacím cyklu (nucený chod).

Pohon

Tunová posuvná a lisovací síla pro v sekundě hotové, bezvadné lisované spojení. Posuvná síla 22 kN. Výkonný elektrohydraulický pohon s akumulátorovým motorem s vysokou tažnou silou 14 V, 380 W výkonu, robustní planetovou převodovkou, mimoosým pístovým čerpadlem a kompaktním vysokovýkonným hydraulickým systémem. Bezpečnostní spínač.

Akumulátorový nebo sítový provoz

Li-Ion PLUS technologie. Vysoce zatížitelné akumulátory Li-Ion 14 V s kapacitou 2,5 nebo 5,0 Ah, pro dlouhou dobu provozu. Vysokovýkonné a lehké. Akumulátor Li-Ion 14 V, 2,5 Ah, 36 Wh pro více jak 275 zalisování, 5,0 Ah, 72 Wh pro více jak 550 zalisování na Viega Profipress DN 15 na jedno nabití akumulátoru*. Rozsah pracovní teploty –10 až +60 °C. Žádný paměťový efekt pro maximální výkon akumulátoru. Rychlonabíječka 220–240 V, 65 W, 10,8–18 V, pro krátké doby nabíjení. Sítový zdroj 220–240 V, 600 W, 14 V, 33 A na výstupu, pro sítový provoz namísto akumulátoru Li-Ion 14 V, jako příslušenství.



Kvalitní německý výrobek



Rozsah dodávky

REMS Mini-Press 14 V ACC Basic-Pack. Akumulátorový radiální lis 22 kN s nuceným chodem pro výrobu lisovaných spojení \varnothing 10–40 mm, \varnothing $\frac{3}{8}$ –1 $\frac{1}{4}$ ". Pro pohon lisovacích kleští REMS Mini/lisovacích kroužků. Otočné uchycení lisovacích kleští automatickým zajištěním. Elektrohydraulický pohon s akumulátorovým motorem 14 V, 380 W, s vysokou tažnou silou, robustní planetovou převodovkou, mimoosým pístovým čerpadlem a kompaktním vysokovýkonným hydraulickým systémem, bezpečnostní spínač. LED-pracovní svítidla. Akumulátor Li-Ion 14 V, 2,5 Ah, 36 Wh, rychlonabíječka 220–240 V, 50–60 Hz, 65 W, 10,8–18 V. V kufru systému L-Boxx.

	Obj.č.	Kč
	578013R220	45 810,00

Jiná napětí sítě na vyžádání.

Označení

Označení	Obj.č.	Kč
Lisovací kleště Mini/lisovací kroužky viz strana 162–195.		
Mezikleště Mini Z8 k pohonu REMS lisovacích kroužků S (PR-2B)	574700R	4 280,00
Dělicí kleště Mini M na závitové tyče viz strana 198.		
Mini-Press 14 V ACC pohonný stroj, bez akumulátoru	578001R14	32 370,00
Akumulátor Li-Ion 14 V, 2,5 Ah, 36 Wh	571545R14	4 740,00
Akumulátor Li-Ion 14 V, 5,0 Ah, 72 Wh	571555R14	6 680,00
Rychlonabíječka 220–240 V, 50–60 Hz, 65 W, 10,8–18 V	571560R220	4 660,00
Sítový zdroj 220–240 V, 50–60 Hz, 600 W, 14 V, 33 A, pro sítový provoz namísto akumulátoru Li-Ion 14 V	571565R220	10 550,00
Kufr systému L-Boxx s vložkami	578299R	4 310,00



REMS Mini-Press 22 V ACC

Akumulátorový radiální lis 22 kN s nuceným chodem, sledováním posuvové síly a ukazatelem výsledku

Univerzální, super do ruky padnoucí akumulátorové nářadí s nuceným chodem, sledováním posuvové síly a ukazatelem výsledku k výrobě lisovaných spojení všech běžných systémů s lisovanými tvarovkami. Li-Ion 22V technologie. Pro akumulátorový a sít'ový provoz.

Lisovaná spojení \varnothing 10 – 40 mm
 \varnothing $\frac{3}{8}$ – 1 $\frac{1}{4}$ "

Kompletní sortiment lisovacích kleští REMS Mini/ lisovacích kroužků pro všechny běžné systémy s lisovanými tvarovkami, viz strana 162–195.

REMS Mini-Press 22 V ACC – univerzální do \varnothing 40 mm.

Super lehký, super malý, super padnoucí do ruky, super rychlý. Lisování pod 4 s. S nuceným chodem.

Sledování posuvové síly a ukazatel výsledku.

Automatické zajištění lisovacích kleští. Akumulátor Li-Ion 22 V, 2,5 Ah, 54 Wh pro ca. 390 zalisování na Viega Profipress DN 15 na jedno nabití akumulátoru*.

Lisovací kleště pro všechny běžné systémy

Kompletní sortiment lisovacích kleští REMS Mini/lisovacích kroužků pro všechny běžné systémy s lisovanými tvarovkami (strana 162–195). Pohon prostřednictvím všech REMS radiálních lisů 22 kN. Vysoce zatížitelné lisovací kleště/lisovací kroužky z kované a zvláště kalené speciální oceli. Lisovací obrysy lisovacích kleští REMS/lisovacích kroužků jsou specifické pro daný systém a odpovídají lisovacím obrysům daného systému s lisovanými tvarovkami. Díky tomu bezvadně, systémove konformní, bezpečně lisování. K pohonu REMS lisovacích kroužků S (PR-2B) jsou nutné mezikleště, viz strana 195. Všechny ** označené lisovací kroužky S (PR-2B) mohou být poháněny také ručním radiálním lisem REMS Eco-Press za použití mezikleští Z8.

Obzvláště kompaktní konstrukce a nepatrná hmotnost lisovacích kleští REMS Mini díky speciálnímu umístění připojení lisovacích kleští (**Patent EP 1 952 948**). Do lisovacích čelistí zapuštěná zhloubení k jistému a bezpečnému vedení spojovacích příložek pro lisování bez přesazení (**Patent EP 2 347 862**).

Konstrukce

Super lehký, super malý, super padnoucí do ruky. Pohonná jednotka s akumulátorem váží jen 2,5 kg. Pohonný stroj s lisovacími kleštěmi Mini V15 je dlouhý jen 31 cm. Díky tomu použitelná kdekoli, volně z ruky, nad hlavou, také v obzvláště úzkých místech. Optimální rozložení hmotnosti pro ovládání jednou rukou. Pohonný stroj s nasazenými lisovacími kleštěmi může být připravený k uchopení odložen na akumulátor. Ergonomicky vytvořené tělo přístroje s měkkým úchopem. LED-pracovní svítilna k osvětlení pracovního místa. Otočné uchycení lisovacích kleští, úhel otáčení > 360°. Bezpečné usazení lisovacích kleští/mezikleští díky automatickému zajištění.

Lisovací proces v dotykovém provozu s ACC

Pro pracovní, funkční a provozní bezpečnost. Automatický zpětný chod po ukončeném lisovacím cyklu (nucený chod). Super rychlý. Lisování pod 4 s.

Sledování posuvové síly a ukazatel výsledku

Elektronické sledování posuvové síly a ukazatel výsledku s 2-barevnou bílo/červenou LED.

Pohon

Tunová posuvná a lisovací síla pro v sekundě hotové, bezvadně lisované spojení. Posuvná síla 22 kN. Výkonný elektrohydraulický pohon s akumulátorovým motorem s vysokou tažnou silou 22 V, 380 W výkonu, robustní planetovou převodovkou, mimoosým pístovým čerpadlem a kompaktním vysokovýkonným hydraulickým systémem. Bezpečnostní spínač.

Akumulátorový nebo sít'ový provoz

REMS Li-Ion 22V technologie, viz strana 20–25. Vysoce zatížitelné akumulátory Li-Ion 22V s kapacitou 2,5, 4,4, 5,0 nebo 9,0 Ah, pro dlouhou dobu provozu. Lehký a výkonný. Akumulátor Li-Ion 22V, 2,5 Ah, 54 Wh pro ca. 390 zalisování, 4,4 Ah, 95 Wh pro ca. 685 zalisování, 5,0 Ah, 108 Wh pro ca. 780 zalisování, 9,0 Ah, 194 Wh pro ca. 1400 zalisování na Viega Profipress DN 15 na jedno nabití akumulátoru*. Odstupňovaný ukazatel stavu nabití s barevnými LED. Rozsah pracovní teploty –10 až +60 °C. Žádný paměťový efekt pro maximální výkon akumulátoru. Rychlonabíječka 100–240 V, 90 W, 22 V nebo 290 W, 22 V, pro kratší doby nabíjení, jako příslušenství. Sít'ový zdroj 220–240 V, 22 V, 15 A na výstupu, pro sít'ový provoz namísto akumulátoru Li-Ion 22V, jako příslušenství.



Kvalitní německý výrobek



Info

Rozsah dodávky

REMS Mini-Press 22 V ACC. Akumulátorový radiální lis 22 kN s nuceným chodem, sledováním posuvové síly a ukazatelem výsledku, k výrobě lisovaných spojení Ø 10–40 mm, Ø 3/8–1 1/4". Pro pohon lisovacích kleští REMS Mini/lisovacích kroužků. Otočné uchycení lisovacích kleští s automatickým zajištěním. Elektrohydraulický pohon s akumulátorovým motorem 22 V, 380 W, s vysokou tažnou silou, robustní planetovou převodovkou, mimoosým pístovým čerpadlem a kompaktním vysokovýkonným hydraulickým systémem, bezpečnostní spínač. LED-pracovní svítilna. V kufru systému L-Boxx.

Označení	Provedení	Obj.č.	Kč
Basic-Pack\IP	Bez akumulátoru, bez rychlonabíječky	578005R22	41 910,00
Basic-Pack	S akumulátorem Li-Ion 22 V, 2,5 Ah, 54 Wh, rychlonabíječkou 220–240 V, 50–60 Hz, 70 W, 22 V	578014R220	54 200,00

Jiná napětí sítě na vyžádání.



Příslušenství

Označení	Obj.č.	Kč
Lisovací kleště Mini/lisovací kroužky viz strana 162–195.		
Mezikleště Mini Z8 k pohonu REMS lisovacích kroužků S (PR-2B)	574700R	4 280,00
Lisovací kleště Mini Basic E01 k lisování spojovacího materiálu pro elektrická vedení, viz strana 197.	578618	9 140,00
Dělicí kleště Mini M na závitové tyče viz strana 198.		
Mini-Press 22 V ACC pohonný stroj, bez akumulátoru	578002R22	38 440,00
Power-Pack 22 V 2,5 Ah + 2,5 Ah + 90 W, 108 Wh, složený z 2 kusů akumulátoru Li-Ion 22 V, 2,5 Ah, 54 Wh, rychlonabíječky 100–240 V, 50–60 Hz, 90 W, 22 V	571590R220	18 990,00
Akumulátor Li-Ion 22 V, 2,5 Ah, 54 Wh	571571R22	6 620,00
Další akumulátory Li-Ion 22 V/Power-Packy viz strana 20–25		
Rychlonabíječka 100–240 V, 50–60 Hz, 90 W, 22 V	571585R220	5 760,00
Rychlonabíječka 100–240 V, 50–60 Hz, 290 W, 22 V	571587R220	12 400,00
Síťový zdroj 220–240 V, 50–60 Hz, 350 W, 22 V, 15 A, pro síťový provoz namísto akumulátoru Li-Ion 22 V	571567R220	12 400,00
Kufr systému L-Boxx s vložkami	578299R	4 310,00
REMS Lumen 2800 22 V, akumulátorový LED stavební reflektor, viz strana 119.		



REMS Mini-Press S 22V ACC

Akumulátorový radiální lis 22 kN s nuceným chodem, sledováním posuvové síly a ukazatelem výsledku

Univerzální, super do ruky padnoucí akumulátorové nářadí s nuceným chodem, sledováním posuvové síly a ukazatelem výsledku k výrobě lisovaných spojení všech běžných systémů s lisovanými tvarovkami. Li-Ion 22V technologie. Pro akumulátorový a síťový provoz.

Lisovaná spojení \varnothing 10 – 40 mm
 \varnothing $\frac{3}{8}$ – 1 $\frac{1}{4}$ "

Kompletní sortiment lisovacích kleští REMS Mini/ lisovacích kroužků pro všechny běžné systémy s lisovanými tvarovkami, viz strana 162–195.

REMS Mini-Press S 22V ACC – univerzální do \varnothing 40 mm.

Super lehký, super malý, super padnoucí do ruky, super rychlý. Lisování pod 4 s. S nuceným chodem.

Sledování posuvové síly a ukazatel výsledku.

Automatické zajištění lisovacích kleští. Akumulátor Li-Ion 22V, 2,5 Ah, 54 Wh pro ca. 390 zalisování na Viega Profipress DN 15 na jedno nabití akumulátoru*.

Lisovací kleště pro všechny běžné systémy

Kompletní sortiment lisovacích kleští REMS Mini/lisovacích kroužků pro všechny běžné systémy s lisovanými tvarovkami (strana 162–195). Pohon prostřednictvím všech REMS radiálních lisů 22 kN. Vysoce zatížitelné lisovací kleště/lisovací kroužky z kované a zvláště kalené speciální oceli. Lisovací obrysy lisovacích kleští REMS/lisovacích kroužků jsou specifické pro daný systém a odpovídají lisovacím obrysům daného systému s lisovanými tvarovkami. Díky tomu bezvadně, systémove konformní, bezpečné lisování. K pohonu REMS lisovacích kroužků S (PR-2B) jsou nutné mezikleště, viz strana 195. Všechny ** označené lisovací kroužky S (PR-2B) mohou být poháněny také ručním radiálním lisem REMS Eco-Press za použití mezikleští Z8.

Obzvláště kompaktní konstrukce a nepatrná hmotnost lisovacích kleští REMS Mini díky speciálnímu umístění připojení lisovacích kleští (**Patent EP 1 952 948**). Do lisovacích čelistí zapuštěná zhloubení k jistému a bezpečnému vedení spojovacích příložek pro lisování bez přesazení (**Patent EP 2 347 862**).

Konstrukce

Super lehký, super malý, super padnoucí do ruky. Pohonná jednotka s akumulátorem váží jen 2,6 kg. Díky tomu použitelná kdekoli, volně z ruky, nad hlavou, také v obzvláště úzkých místech. Optimální rozložení hmotností pro ovládání jednou rukou. Pohonný stroj s nasazenými lisovacími kleštěmi může být připravený k uchopení odložen na akumulátor. Ergonomicky vytvořené tělo přístroje s měkkým úchopem. LED-pracovní svítilna k osvětlení pracovního místa. Otočné uchycení lisovacích kleští, úhel otáčení > 360°. Bezpečné usazení lisovacích kleští/mezikleští díky automatickému zajištění.

Lisovací proces v dotykovém provozu s ACC

Pro pracovní, funkční a provozní bezpečnost. Automatický zpětný chod po ukončeném lisovacím cyklu (nucený chod). Super rychlý. Lisování pod 4 s.

Sledování posuvové síly a ukazatel výsledku

Elektronické sledování posuvové síly a ukazatel výsledku s 2-barevnou bílou/červenou LED.

Pohon

Tunová posuvná a lisovací síla pro v sekundě hotové, bezvadně lisované spojení. Posuvná síla 22 kN. Výkonný elektrohydraulický pohon s akumulátorovým motorem s vysokou tažnou silou 22V, 380 W výkonu, robustní planetovou převodovkou, mimoosým pístovým čerpadlem a kompaktním vysokovýkonným hydraulickým systémem. Bezpečnostní spínač.

Akumulátorový nebo síťový provoz

REMS Li-Ion 22V technologie, viz strana 20–25. Vysoce zatížitelné akumulátory Li-Ion 22V s kapacitou 2,5, 4,4, 5,0 nebo 9,0 Ah, pro dlouhou dobu provozu. Lehký a výkonný. Akumulátor Li-Ion 22V, 2,5 Ah, 54 Wh pro ca. 390 zalisování, 4,4 Ah, 95 Wh pro ca. 685 zalisování, 5,0 Ah, 108 Wh pro ca. 780 zalisování, 9,0 Ah, 194 Wh pro ca. 1400 zalisování na Viega Profipress DN 15 na jedno nabití akumulátoru*. Odstupňovaný ukazatel stavu nabití s barevnými LED. Rozsah pracovní teploty –10 až +60 °C. Žádný paměťový efekt pro maximální výkon akumulátoru. Rychlonabíječka 100–240V, 90 W, 22 V nebo 290 W, 22 V, pro kratší doby nabíjení, jako příslušenství. Síťový zdroj 220–240V, 22 V, 15 A na výstupu, pro síťový provoz namísto akumulátoru Li-Ion 22V, jako příslušenství.



Patent EP 1 952 948
Patent EP 2 347 862

←ACC→
Automatic Circuit Control

s nuceným chodem
a kontrolou stavu nabití



Kvalitní německý výrobek



Info

REMS Mini-Press S 22V ACC

Akumulátorový radiální lis 22 kN s nuceným chodem, sledováním posuvové síly a ukazatelem výsledku

Rozsah dodávky

REMS Mini-Press S 22 V ACC. Akumulátorový radiální lis 22 kN s nuceným chodem, sledováním posuvové síly a ukazatelem výsledku, k výrobě lisovaných spojení Ø 10–40 mm, Ø 3/8–1 1/4". Pro pohon lisovacích kleští REMS Mini/lisovacích kroužků. Otočné uchycení lisovacích kleští s automatickým zajištěním. Elektrohydraulický pohon s akumulátorovým motorem 22V, 380 W, s vysokou tažnou silou, robustní planetovou převodovkou, mimoosým pístovým čerpadlem a kompaktním vysokovýkonným hydraulickým systémem, bezpečnostní spínač. LED-pracovní svítlna. V kufru systému L-Boxx.

Označení	Provedení	Obj.č.	Kč
Basic-Pack\IP	Bez akumulátoru, bez rychlonabíječky	578007R22	41 910,00
Basic-Pack	S akumulátorem Li-Ion 22V, 2,5Ah, 54Wh, rychlonabíječkou 220–240V, 50–60 Hz, 70W, 22V	578016R220	54 200,00

Jiná napětí sítě na vyžádání.



Příslušenství

Označení	Obj.č.	Kč
Lisovací kleště Mini/lisovací kroužky viz strana 162–195.		
Mezikleště Mini Z8 k pohonu REMS lisovacích kroužků S (PR-2B)	574700R	4 280,00
Lisovací kleště Mini Basic E 01 k lisování spojovacího materiálu pro elektrická vedení, viz strana 197.	578618	9 140,00
Dělicí kleště Mini M na závitové tyče viz strana 198.		
Mini-Press S 22V ACC pohonný stroj, bez akumulátoru	578003R22	38 440,00
Power-Pack 22V 2,5 Ah + 2,5 Ah + 90 W, 108 Wh, složený z 2 kusů akumulátoru Li-Ion 22V, 2,5Ah, 54Wh, rychlonabíječky 100–240V, 50–60 Hz, 90 W, 22V	571590R220	18 990,00
Akumulátor Li-Ion 22V, 2,5 Ah, 54 Wh	571571R22	6 620,00
Další akumulátory Li-Ion 22V/Power-Packy viz strana 20–25		
Rychlonabíječka 100–240V, 50–60 Hz, 90 W, 22V	571585R220	5 760,00
Rychlonabíječka 100–240V, 50–60 Hz, 290 W, 22V	571587R220	12 400,00
Sít'ový zdroj 220–240V, 50–60 Hz, 350 W, 22V, 15 A, pro sít'ový provoz namísto akumulátoru Li-Ion 22V	571567R220	12 400,00
Kufr systému L-Boxx s vložkami	578299R	4 310,00
REMS Lumen 2800 22V, akumulátorový LED stavební reflektor, viz strana 119.		



pro všechny běžné systémy s lisovanými tvarovkami

Vyberte si Vaše lisovací kleště REMS Mini/ lisovací kroužky REMS sami!

Vyhledejte k tomu požadovaný systém s lisovanými tvarovkami v následující tabulce a zvolte Vámi požadovanou potřebnou velikost lisovacích kleští/lisovacích kroužků. Pověsimně si toho, že systémy s lisovanými tvarovkami pro instalaci plynu smí být lisovány pouze v tabulce žlutě podbarvenými lisovacími kleštěmi Mini / lisovacími kroužky.

Vysoce zatížitelné lisovací kleště / lisovací kroužky z kované a zvlášť kalené speciální oceli. Lisovací obrysy REMS lisovacích kleští/lisovacích kroužků jsou specifické pro daný systém a odpovídají lisovacím obrysům příslušných systémů s lisovanými tvarovkami. Díky tomu bezvadně, bezpečně, systémově konformní lisování. Lisovací čelisti lisovacích kleští/lisovacích kroužků s precizně vypracovaným a na CNC-obráběcích centrech strojově přesně zaohleným lisovacím obrysem. Díky tomu nižší výrobní tolerance.

Pohon prostřednictvím všech REMS radiálních lisů 22 kN. K pohonu REMS lisovacích kroužků jsou nutné mezikleště (strana 195). Všechny ** označené lisovací kroužky S (PR-2B) mohou být poháněny také ručním radiálním lisem REMS Eco-Press (strana 199) za použití mezikleští Z8.

Čtěte a dodržujte návody k použití a montážní pokyny výrobců / dodavatelů systémů.

REMS lisovací kleště Mini (PZ-2B)

REMS lisovací kleště Mini (PZ-2B) se 2 sklopnými monoblokovými lisovacími čelistmi. Obzvláště kompaktní konstrukce a nepatrná hmotnost lisovacích kleští REMS Mini díky speciálnímu umístění připojení lisovacích kleští (**Patent EP 1 952 948**). Do lisovacích čelistí zapuštěná zahlužení k jistému a bezpečnému vedení spojovacích přílozek pro lisování bez přesazení (**Patent EP 2 347 862**).

REMS lisovací kleště Mini ACz, Fz, HEz, RFz, RFlz s ozubením zabráňují tvorbě otřepů na lisované tvarovce (**Patent EP 2 027 971**).

REMS lisovací kleště Mini GFF

REMS lisovací kleště Mini GFFb, speciální pro systém s lisovanými tvarovkami Geberit FlowFit. Jen jedny lisovací kleště pro velikosti \varnothing 16, 20, 25, 32 a 40 mm. S barevným kódováním pro snadný a rychlý výběr správných lisovacích kleští pro odpovídající lisovací tvarovku.

REMS lisovací kroužek S (PR-2B)

REMS lisovací kroužek S (PR-2B), plynule otočný, se 2 lisovacími čelistmi, pro bezpečné nasazení lisovacích čelistí na těžko přístupných místech. K pohonu REMS lisovacích kroužků S (PR-2B) jsou nutné mezikleště, viz strana 195.

Zpětné dosledování dle EN 1775:2007

REMS lisovací kleště Mini s lisovacím obrysem F, M, V, SA, B, RN a UP mají vždy vytvořeno specifické značení v lisovacím obrysu, které po ukončení lisovacího cyklu zanechá trvalý otisk přímo na lisované tvarovce. Toto umožňuje uživateli také po ukončení lisování přezkoumat, zda byly pro vytvoření lisovaného spoje použity vhodné lisovací kleště.

Tímto zpětným dosledováním splňuje REMS doporučení evropské normy EN 1775:2007 pro instalace lisovaných systémů na plyn.



Patent EP 1 952 948
Patent EP 2 347 862

Kvalitní německý výrobek



REMS lisovací kleště Mini (PZ-2B)



REMS lisovací kroužek S (PR-2B),
plynule otočný



REMS lisovací kleště Mini GFF

Potvrzení způsobilosti

Viz . strana 259.

Úmluvy o převzetí záruk

Viz . strana 260.





Lisovací kleště s ozubením zabraňují tvorbě otřepů na lisované tvarovce. Patent EP 2 027 971

Příklad lisovacích kleští REMS Mini V: Otisk "V" na zatísované tvarovce pro zpětné dosledování dle EN 1775:2007

Lisovací kleště REMS Mini Lisovací kroužky REMS

Príslušenství pro REMS radiální lisy 22 kN

Systém	Lisovací kleště Mini/ lisovací kroužek	Pohon prostřednictvím mezikleští	Obj.č.	Kč
A				
Aalberts integrated piping systems	U 14		578372	5 150,00
VSH MultiPress	U 16		578374	4 890,00
	U 20		578378	4 890,00
	U 25		578380	4 890,00
	U 32		578382	5 720,00
	U 40		578386	6 980,00
	U 14 S (PR-2B)**	Mini Z8	574858 R	3 730,00
	U 16 S (PR-2B)**	Mini Z8	574860 R	3 730,00
	U 20 S (PR-2B)**	Mini Z8	574862 R	3 730,00
	U 25 S (PR-2B)**	Mini Z8	574864 R	3 730,00
	U 32 S (PR-2B)	Mini Z8	574868 R	4 080,00
	TH 14		578348	5 220,00
	TH 16		578352 R	5 220,00
	TH 20		578358 R	5 220,00
	TH 25		578360	5 220,00
	TH 32		578364	5 220,00
	TH 40		578624	6 920,00
	TH 14 S (PR-2B)**	Mini Z8	574778 R	3 730,00
	TH 16 S (PR-2B)**	Mini Z8	574782 R	3 730,00
	TH 20 S (PR-2B)**	Mini Z8	574788 R	3 730,00
	TH 25 S (PR-2B)**	Mini Z8	574792 R	3 730,00
	TH 32 S (PR-2B)	Mini Z8	574798 R	4 080,00
Aalberts integrated piping systems	U 16		578374	4 890,00
VSH MultiPress Gas	U 20		578378	4 890,00
	U 25		578380	4 890,00
	U 16 S (PR-2B)	Mini Z8	574860 R	3 730,00
	U 20 S (PR-2B)	Mini Z8	574862 R	3 730,00
	U 25 S (PR-2B)	Mini Z8	574864 R	3 730,00
	TH 16		578352 R	5 220,00
	TH 20		578358 R	5 220,00
	TH 16 S (PR-2B)	Mini Z8	574782 R	3 730,00
	TH 20 S (PR-2B)	Mini Z8	574788 R	3 730,00
Aalberts integrated piping systems	V 12		578324	4 330,00
VSH SudoPress Carbon	V 15		578328	4 330,00
	V 18		578332	4 330,00
	V 22		578334	4 330,00
	V 28		578336	4 330,00
	V 35		578604	5 200,00
	V 12 S (PR-2B)	Mini Z8	574748 R	3 730,00
	V 15 S (PR-2B)	Mini Z8	574752 R	3 730,00
	V 18 S (PR-2B)	Mini Z8	574756 R	3 730,00
	V 22 S (PR-2B)	Mini Z8	574758 R	3 730,00
	V 28 S (PR-2B)	Mini Z8	574760 R	3 730,00
	V 35 S (PR-2B)	Mini Z8	574762 R	4 080,00
Aalberts integrated piping systems	V 12		578324	4 330,00
VSH SudoPress Copper	V 14		578326	4 330,00
	VG 14		578338	4 330,00
	V 15		578328	4 330,00
	V 16		578330	4 330,00
	VG 16		578340	4 330,00
	V 18		578332	4 330,00
	V 22		578334	4 330,00
	V 28		578336	4 330,00
	V 35		578604	5 200,00
	V 12 S (PR-2B)	Mini Z8	574748 R	3 730,00
	V 14 S (PR-2B)	Mini Z8	574800 R	3 730,00
	VG 14 S (PR-2B)	Mini Z8	574750 R	3 730,00
	V 15 S (PR-2B)	Mini Z8	574752 R	3 730,00
	V 16 S (PR-2B)	Mini Z8	574802 R	3 730,00
	VG 16 S (PR-2B)	Mini Z8	574754 R	3 730,00
	V 18 S (PR-2B)	Mini Z8	574756 R	3 730,00
	V 22 S (PR-2B)	Mini Z8	574758 R	3 730,00
	V 28 S (PR-2B)	Mini Z8	574760 R	3 730,00
	V 35 S (PR-2B)	Mini Z8	574762 R	4 080,00
Aalberts integrated piping systems	V 12		578324	4 330,00
VSH SudoPress Copper Gas	V 14		578326	4 330,00
	VG 14		578338	4 330,00
	V 15		578328	4 330,00
	V 16		578330	4 330,00
	VG 16		578340	4 330,00
	V 18		578332	4 330,00
	V 22		578334	4 330,00
	V 28		578336	4 330,00
	V 35		578604	5 200,00
	V 12 S (PR-2B)	Mini Z8	574748 R	3 730,00
	V 14 S (PR-2B)	Mini Z8	574800 R	3 730,00
	VG 14 S (PR-2B)	Mini Z8	574750 R	3 730,00
	V 15 S (PR-2B)	Mini Z8	574752 R	3 730,00
	V 16 S (PR-2B)	Mini Z8	574802 R	3 730,00
	VG 16 S (PR-2B)	Mini Z8	574754 R	3 730,00
	V 18 S (PR-2B)	Mini Z8	574756 R	3 730,00
	V 22 S (PR-2B)	Mini Z8	574758 R	3 730,00
	V 28 S (PR-2B)	Mini Z8	574760 R	3 730,00
	V 35 S (PR-2B)	Mini Z8	574762 R	4 080,00
Aalberts integrated piping systems	V 15		578328	4 330,00
VSH SudoPress Stainless	V 18		578332	4 330,00
	V 22		578334	4 330,00
	V 28		578336	4 330,00
	V 35		578604	5 200,00
	V 15 S (PR-2B)	Mini Z8	574752 R	3 730,00
	V 18 S (PR-2B)	Mini Z8	574756 R	3 730,00
	V 22 S (PR-2B)	Mini Z8	574758 R	3 730,00
	V 28 S (PR-2B)	Mini Z8	574760 R	3 730,00
	V 35 S (PR-2B)	Mini Z8	574762 R	4 080,00

Systém	Lisovací kleště Mini/ lisovací kroužek	Pohon prostřednictvím mezikleští	Obj.č.	Kč
Aalberts integrated piping systems	M 12		578310	4 330,00
VSH XPress Carbon	M 15		578312	4 330,00
	M 18 ¹⁾		578314	4 330,00
	M 22		578316	4 330,00
	M 28 ¹⁾		578318	4 330,00
	M 35		578390	5 200,00
	M 12 S (PR-2B)	Mini Z8	574736 R	3 730,00
	M 15 S (PR-2B)	Mini Z8	574738 R	3 730,00
	M 18 S (PR-2B)	Mini Z8	574740 R	3 730,00
	M 22 S (PR-2B)	Mini Z8	574742 R	3 730,00
	M 28 S (PR-2B)	Mini Z8	574744 R	3 730,00
	M 35 S (PR-2B)	Mini Z8	574746 R	4 080,00
Aalberts integrated piping systems	M 12		578310	4 330,00
VSH XPress Copper	M 15		578312	4 330,00
	M 18 ¹⁾		578314	4 330,00
	M 22		578316	4 330,00
	M 28 ¹⁾		578318	4 330,00
	M 35		578390	5 200,00
	M 12 S (PR-2B)	Mini Z8	574736 R	3 730,00
	M 15 S (PR-2B)	Mini Z8	574738 R	3 730,00
	M 18 S (PR-2B)	Mini Z8	574740 R	3 730,00
	M 22 S (PR-2B)	Mini Z8	574742 R	3 730,00
	M 28 S (PR-2B)	Mini Z8	574744 R	3 730,00
	M 35 S (PR-2B)	Mini Z8	574746 R	4 080,00
Aalberts integrated piping systems	M 15		578312	4 330,00
VSH XPress Copper Gas	M 18 ¹⁾		578314	4 330,00
	M 22		578316	4 330,00
	M 28 ¹⁾		578318	4 330,00
	M 35		578390	5 200,00
	M 15 S (PR-2B)	Mini Z8	574738 R	3 730,00
	M 18 S (PR-2B)	Mini Z8	574740 R	3 730,00
	M 22 S (PR-2B)	Mini Z8	574742 R	3 730,00
	M 28 S (PR-2B)	Mini Z8	574744 R	3 730,00
	M 35 S (PR-2B)	Mini Z8	574746 R	4 080,00
Aalberts integrated piping systems	M 15		578312	4 330,00
VSH XPress Stainless	M 18 ¹⁾		578314	4 330,00
	M 22		578316	4 330,00
	M 28 ¹⁾		578318	4 330,00
	M 35		578390	5 200,00
	M 15 S (PR-2B)	Mini Z8	574738 R	3 730,00
	M 18 S (PR-2B)	Mini Z8	574740 R	3 730,00
	M 22 S (PR-2B)	Mini Z8	574742 R	3 730,00
	M 28 S (PR-2B)	Mini Z8	574744 R	3 730,00
	M 35 S (PR-2B)	Mini Z8	574746 R	4 080,00
Aalberts integrated piping systems	M 15		578312	4 330,00
VSH XPress Stainless Gas	M 18 ¹⁾		578314	4 330,00
	M 22		578316	4 330,00
	M 28 ¹⁾		578318	4 330,00
	M 35		578390	5 200,00
	M 15 S (PR-2B)	Mini Z8	574738 R	3 730,00
	M 18 S (PR-2B)	Mini Z8	574740 R	3 730,00
	M 22 S (PR-2B)	Mini Z8	574742 R	3 730,00
	M 28 S (PR-2B)	Mini Z8	574744 R	3 730,00
	M 35 S (PR-2B)	Mini Z8	574746 R	4 080,00
AC-FIX PRESS (Global Piping Systems)	H 12		578396	4 700,00
	H 16		578400	4 700,00
	H 20		578406	4 700,00
	H 25		578408	4 700,00
	H 32		578412	4 700,00
	RfZ 12		578490	5 440,00
	RfZ 16		578492	5 440,00
	RfZ 20		578494	5 440,00
	RfZ 25		578496	5 440,00
	RfZ 32		578498	5 440,00
	U 16		578374	4 890,00
	U 20		578378	4 890,00
	U 25		578380	4 890,00
	U 32		578382	5 720,00
	U 16 S (PR-2B)**	Mini Z8	574860 R	3 730,00
	U 20 S (PR-2B)**	Mini Z8	574862 R	3 730,00
	U 25 S (PR-2B)**	Mini Z8	574864 R	3 730,00
	U 32 S (PR-2B)	Mini Z8	574868 R	4 080,00
	VX 16		578552	6 020,00
	VX 20		578554	6 020,00
AC-FIX PRESS DUO (Global Piping Systems)	RfZ 16		578492	5 440,00
	RfZ 20		578494	5 440,00
	RfZ 25		578496	5 440,00
	RfZ 32		578498	5 440,00
	TH 16		578352 R	5 220,00
	TH 20		578358 R	5 220,00
	TH 25		578360	5 220,00
	TH 26		578362 R	5 220,00
	TH 32		578364	5 220,00
	TH 16 S (PR-2B)**	Mini Z8	574782 R	3 730,00
	TH 20 S (PR-2B)**	Mini Z8	574788 R	3 730,00
	TH 25 S (PR-2B)**	Mini Z8	574792 R	3 730,00
	TH 26 S (PR-2B)**	Mini Z8	574794 R	3 730,00
	TH 32 S (PR-2B)	Mini Z8	574798 R	4 080,00
	U 16		578374	4 890,00
	U 20		578378	4 890,00
	U 25		578380	4 890,00
	U 26 ⁷⁾		578392	5 720,00
	U 32		578382	5 720,00
	U 16 S (PR-2B)**	Mini Z8	574860 R	3 730,00
	U 20 S (PR-2B)**	Mini Z8	574862 R	3 730,00
	U 25 S (PR-2B)**	Mini Z8	574864 R	3 730,00
	U 26 S (PR-2B)**	Mini Z8	574866 R	3 730,00
	U 32 S (PR-2B)	Mini Z8	574868 R	4 080,00

Systém	Lisovací kleště Mini / lisovací kroužek	Pohon prostřednictvím mezikleští	Obj.č.	Kč	Systém	Lisovací kleště Mini / lisovací kroužek	Pohon prostřednictvím mezikleští	Obj.č.	Kč	
AC-FIX PRESS-MULTI (Global Piping Systems)	H 16		578400	4 700,00	AIRBEL PRESSCLIM	M 15		578312	4 330,00	
	H 18		578404	4 700,00		M 18		578314	4 330,00	
	H 20		578406	4 700,00		M 22		578316	4 330,00	
	H 25		578408	4 700,00		M 28		578318	4 330,00	
	H 32		578412	4 700,00		M 35		578390	5 200,00	
	RFz 16		578492	5 440,00		M 15 S (PR-2B)	Mini Z8	574738 R	3 730,00	
	RFz 20		578494	5 440,00		M 18 S (PR-2B)	Mini Z8	574740 R	3 730,00	
	RFz 25		578496	5 440,00		M 22 S (PR-2B)	Mini Z8	574742 R	3 730,00	
	RFz 32		578498	5 440,00		M 28 S (PR-2B)	Mini Z8	574744 R	3 730,00	
	U 16		578374	4 890,00		M 35 S (PR-2B)	Mini Z8	574746 R	4 080,00	
	U 18		578376	4 890,00		AIRBEL SERTINOX	M 15		578312	4 330,00
	U 20		578378	4 890,00			M 18		578314	4 330,00
	U 25		578380	4 890,00			M 22		578316	4 330,00
	U 32		578382	5 200,00			M 28		578318	4 330,00
	U 16 S (PR-2B)**	Mini Z8	574860 R	3 730,00			M 35		578390	5 200,00
	U 18 S (PR-2B)**	Mini Z8	574870 R	3 730,00			M 15 S (PR-2B)	Mini Z8	574738 R	3 730,00
	U 20 S (PR-2B)**	Mini Z8	574862 R	3 730,00			M 18 S (PR-2B)	Mini Z8	574740 R	3 730,00
U 25 S (PR-2B)**	Mini Z8	574864 R	3 730,00	M 22 S (PR-2B)	Mini Z8		574742 R	3 730,00		
U 32 S (PR-2B)	Mini Z8	574868 R	4 080,00	M 28 S (PR-2B)	Mini Z8		574744 R	3 730,00		
				M 35 S (PR-2B)	Mini Z8		574746 R	4 080,00		
ACOME MT	ACz 12		578608	5 440,00	ALB Sistema Multicapa para calefacción y sanitario	TH 16		578352 R	5 220,00	
	ACz 16		578610	5 440,00		TH 18		578356	5 220,00	
	ACz 20		578612	5 440,00		TH 20		578358 R	5 220,00	
	ACz 25		578614	5 440,00		TH 26		578362 R	5 220,00	
AHLSELL A-press elförzinkad M	M 12		578310	4 330,00		TH 32		578364	5 220,00	
	M 15		578312	4 330,00		TH 40		578624	6 920,00	
	M 18		578314	4 330,00		TH 16 S (PR-2B)**	Mini Z8	574782 R	3 730,00	
	M 22		578316	4 330,00		TH 18 S (PR-2B)**	Mini Z8	574786 R	3 730,00	
	M 28		578318	4 330,00		TH 20 S (PR-2B)**	Mini Z8	574788 R	3 730,00	
	M 35		578390	5 200,00		TH 26 S (PR-2B)**	Mini Z8	574794 R	3 730,00	
	M 12 S (PR-2B)	Mini Z8	574736 R	3 730,00	TH 32 S (PR-2B)**	Mini Z8	574798 R	4 080,00		
	M 15 S (PR-2B)	Mini Z8	574738 R	3 730,00	H 16		578400	4 700,00		
	M 18 S (PR-2B)	Mini Z8	574740 R	3 730,00	H 18		578404	4 700,00		
	M 22 S (PR-2B)	Mini Z8	574742 R	3 730,00	H 20		578406	4 700,00		
M 28 S (PR-2B)	Mini Z8	574744 R	3 730,00	H 26		578410	4 700,00			
M 35 S (PR-2B)	Mini Z8	574746 R	4 080,00	H 32		578412	4 700,00			
AHLSELL A-press elförzinkad V	V 12		578324	4 330,00	U 16		578374	4 890,00		
	V 15		578328	4 330,00	U 18		578376	4 890,00		
	V 18		578332	4 330,00	U 20		578378	4 890,00		
	V 22		578334	4 330,00	U 26 ¹⁾		578392	5 200,00		
	V 28		578336	4 330,00	U 32		578382	5 200,00		
	V 35		578604	5 200,00	U 40		578386	6 980,00		
	V 12 S (PR-2B)	Mini Z8	574748 R	3 730,00	U 16 S (PR-2B)**	Mini Z8	574860 R	3 730,00		
	V 15 S (PR-2B)	Mini Z8	574752 R	3 730,00	U 18 S (PR-2B)**	Mini Z8	574870 R	3 730,00		
	V 18 S (PR-2B)	Mini Z8	574756 R	3 730,00	U 20 S (PR-2B)**	Mini Z8	574862 R	3 730,00		
	V 22 S (PR-2B)	Mini Z8	574758 R	3 730,00	U 26 S (PR-2B)**	Mini Z8	574866 R	3 730,00		
V 28 S (PR-2B)	Mini Z8	574760 R	3 730,00	U 32 S (PR-2B)	Mini Z8	574868 R	4 080,00			
V 35 S (PR-2B)	Mini Z8	574762 R	4 080,00	ALB Sistema Multicapa para gas	TH 16		578352 R	5 220,00		
AHLSELL A-press koppar M	M 12		578310		4 330,00	TH 20		578358 R	5 220,00	
	M 15		578312		4 330,00	TH 26		578362 R	5 220,00	
	M 18		578314		4 330,00	TH 32		578364	5 220,00	
	M 22		578316		4 330,00	TH 16 S (PR-2B)**	Mini Z8	574782 R	3 730,00	
	M 28		578318		4 330,00	TH 20 S (PR-2B)**	Mini Z8	574788 R	3 730,00	
	M 35		578390		5 200,00	TH 26 S (PR-2B)**	Mini Z8	574794 R	3 730,00	
	M 12 S (PR-2B)	Mini Z8	574736 R		3 730,00	TH 32 S (PR-2B)	Mini Z8	574798 R	4 080,00	
	M 15 S (PR-2B)	Mini Z8	574738 R		3 730,00	H 16		578400	4 700,00	
	M 18 S (PR-2B)	Mini Z8	574740 R		3 730,00	H 18		578404	4 700,00	
	M 22 S (PR-2B)	Mini Z8	574742 R	3 730,00	H 20		578406	4 700,00		
M 28 S (PR-2B)	Mini Z8	574744 R	3 730,00	H 26		578410	4 700,00			
M 35 S (PR-2B)	Mini Z8	574746 R	4 080,00	H 32		578412	4 700,00			
AHLSELL A-press koppar V	V 12		578324	4 330,00	U 16		578374	4 890,00		
	V 15		578328	4 330,00	U 18		578376	4 890,00		
	V 18		578332	4 330,00	U 20		578378	4 890,00		
	V 22		578334	4 330,00	U 26 ¹⁾		578392	5 200,00		
	V 28		578336	4 330,00	U 32		578382	5 200,00		
	V 35		578604	5 200,00	U 40		578386	6 980,00		
	V 12 S (PR-2B)	Mini Z8	574748 R	3 730,00	U 16 S (PR-2B)**	Mini Z8	574860 R	3 730,00		
	V 15 S (PR-2B)	Mini Z8	574752 R	3 730,00	U 18 S (PR-2B)**	Mini Z8	574862 R	3 730,00		
	V 18 S (PR-2B)	Mini Z8	574756 R	3 730,00	U 20 S (PR-2B)**	Mini Z8	574864 R	3 730,00		
	V 22 S (PR-2B)	Mini Z8	574758 R	3 730,00	U 26 S (PR-2B)**	Mini Z8	574866 R	3 730,00		
V 28 S (PR-2B)	Mini Z8	574760 R	3 730,00	U 32 S (PR-2B)	Mini Z8	574868 R	4 080,00			
V 35 S (PR-2B)	Mini Z8	574762 R	4 080,00	ALTECH Altech	RFz 12		578490	5 440,00		
AHLSELL A-press rostfritt	M 15		578312		4 330,00	RFz 16		578492	5 440,00	
	M 18		578314		4 330,00	RFz 20		578494	5 440,00	
	M 22		578316		4 330,00	RFz 25		578496	5 440,00	
	M 28		578318	4 330,00	APE MULTYGAS Serie AP Gas	TH 16		578352 R	5 220,00	
	M 35		578390	5 200,00		TH 20		578358 R	5 220,00	
	M 15 S (PR-2B)	Mini Z8	574738 R	3 730,00		TH 26		578362 R	5 220,00	
	M 18 S (PR-2B)	Mini Z8	574740 R	3 730,00		TH 32		578364	5 220,00	
	M 22 S (PR-2B)	Mini Z8	574742 R	3 730,00		TH 16 S (PR-2B)**	Mini Z8	574782 R	3 730,00	
	M 28 S (PR-2B)	Mini Z8	574744 R	3 730,00		TH 20 S (PR-2B)**	Mini Z8	574788 R	3 730,00	
	M 35 S (PR-2B)	Mini Z8	574746 R	4 080,00		TH 26 S (PR-2B)**	Mini Z8	574794 R	3 730,00	
				TH 32 S (PR-2B)		Mini Z8	574798 R	4 080,00		

Systémy s lisovanými tvarovkami pro instalace plynu smějí být lisovány pouze v tabulce žlutým podkladem označenými lisovacími kleštěmi/lisovacími kroužky.

Dbejte národních předpisů. Čtěte a dodržujte návody k použití a montážní pokyny výrobců / dodavatelů systémů.

** Pohon také prostřednictvím ručního radiálního lisu REMS Eco-Press za použití mezikleští Z8, viz strana 199. Dbejte národních předpisů.

¹⁾ Použit lze pouze lisovací kleště od označení „108“ (1. čtvrtletí 2008), „208“ (2. čtvrtletí 2008) atd. Označení je vyraženo na každé lisovací čelisti.

²⁾ K upnutí vhodných lisovacích vložek.

³⁾ Použit lze pouze lisovací kleště od označení „117“ (1. čtvrtletí 2017), „217“ (2. čtvrtletí 2017) atd. Označení je vyraženo na každé lisovací čelisti.

⁴⁾ Pro trubky dle technického standardu EN. Dodržujte návody k použití výrobců / dodavatelů systémů.

⁵⁾ Pro trubky dle technického standardu ASTM. Dodržujte návody k použití výrobců / dodavatelů systémů.

⁶⁾ Pro instalace plynu použijte pouze lisovací kleště Mini s označením „VMP ½“ G“ na lisovacích čelistech.

⁷⁾ Dosavadní označení: Lisovací kleště Mini C 26

Způsobilost lisovacího nářadí REMS na systémy s lisovanými tvarovkami: Stav k 15.10.2024. Právě aktuální stav je možno zjistit na internetu:

www.rems.de > Ke stažení > Katalogy výrobků > REMS Katalog.

Mezikleště viz strana 195. Lisovací kleště pro další systémy s lisovanými tvarovkami na vyžádání.

Lisovací kleště REMS Mini Lisovací kroužky REMS

Příslušenství pro REMS radiální lisy 22 kN

Systém	Lisovací kleště Mini/ lisovací kroužek	Pohon prostřednictvím mezikleští	Obj.č.	Kč
APE Serie AP	B 16		578468	5 690,00
	B 20		578472	5 690,00
	B 26		578474	6 290,00
	B 32		578476	6 290,00
	H 16		578400	4 700,00
	H 20		578406	4 700,00
	H 26		578410	4 700,00
	H 32		578412	4 700,00
	TH 16		578352 R	5 220,00
	TH 18		578356	5 220,00
	TH 20		578358 R	5 220,00
	TH 26		578362 R	5 220,00
	TH 32		578364	5 220,00
	TH 16 S (PR-2B)**	Mini Z8	574782 R	3 730,00
	TH 18 S (PR-2B)**	Mini Z8	574786 R	3 730,00
	TH 20 S (PR-2B)**	Mini Z8	574788 R	3 730,00
	TH 26 S (PR-2B)**	Mini Z8	574794 R	3 730,00
	TH 32 S (PR-2B)	Mini Z8	574798 R	4 080,00
	U 16		578374	4 890,00
	U 20		578378	4 890,00
U 16 S (PR-2B)**	Mini Z8	574860 R	3 730,00	
U 20 S (PR-2B)**	Mini Z8	574862 R	3 730,00	
APE Serie APL	H 16		578400	4 700,00
	H 18		578404	4 700,00
	H 20		578406	4 700,00
	H 25		578408	4 700,00
	H 26		578410	4 700,00
	H 32		578412	4 700,00
	TH 16		578352 R	5 220,00
	TH 18		578356	5 220,00
	TH 20		578358 R	5 220,00
	TH 25		578360	5 220,00
	TH 26		578362 R	5 220,00
	TH 32		578364	5 220,00
	TH 16 S (PR-2B)**	Mini Z8	574782 R	3 730,00
	TH 18 S (PR-2B)**	Mini Z8	574786 R	3 730,00
	TH 20 S (PR-2B)**	Mini Z8	574788 R	3 730,00
	TH 25 S (PR-2B)**	Mini Z8	574792 R	3 730,00
	TH 26 S (PR-2B)**	Mini Z8	574794 R	3 730,00
	TH 32 S (PR-2B)	Mini Z8	574798 R	4 080,00
	U 16		578374	4 890,00
	U 18		578376	4 890,00
U 20		578378	4 890,00	
U 16 S (PR-2B)**	Mini Z8	574860 R	3 730,00	
U 18 S (PR-2B)**	Mini Z8	574870 R	3 730,00	
U 20 S (PR-2B)**	Mini Z8	574862 R	3 730,00	
AQUATECHNIK Press-fitting metal	H 16		578400	4 700,00
	H 20		578406	4 700,00
	H 26		578410	4 700,00
	H 32		578412	4 700,00
	TH 16		578352 R	5 220,00
	TH 20		578358 R	5 220,00
	TH 26		578362 R	5 220,00
	TH 32		578364	5 220,00
	TH 16 S (PR-2B)**	Mini Z8	574782 R	3 730,00
	TH 20 S (PR-2B)**	Mini Z8	574788 R	3 730,00
	TH 26 S (PR-2B)**	Mini Z8	574794 R	3 730,00
	TH 32 S (PR-2B)**	Mini Z8	574798 R	4 080,00
	U 16		578374	4 890,00
	U 20		578378	4 890,00
U 26 ⁷⁾		578392	5 720,00	
U 32		578382	5 720,00	
U 16 S (PR-2B)**	Mini Z8	574860 R	3 730,00	
U 20 S (PR-2B)**	Mini Z8	574862 R	3 730,00	
U 26 S (PR-2B)**	Mini Z8	574866 R	3 730,00	
U 32 S (PR-2B)	Mini Z8	574868 R	4 080,00	
AQUATECHNIK Universal	B 16		578468	5 690,00
	B 20		578472	5 690,00
	B 26		578474	6 290,00
	B 32		578476	6 290,00
	F 16		578456	4 980,00
	F 20		578460	4 980,00
	F 26		578462	5 390,00
	F 32		578464	5 390,00
	F 16 S (PR-2B)**	Mini Z8	574728 R	3 730,00
	F 20 S (PR-2B)**	Mini Z8	574730 R	3 730,00
	F 26 S (PR-2B)**	Mini Z8	574732 R	3 730,00
	F 32 S (PR-2B)**	Mini Z8	574734 R	4 080,00
	H 16		578400	4 700,00
	H 20		578406	4 700,00
	H 26		578410	4 700,00
	H 32		578412	4 700,00
	TH 16		578352 R	5 220,00
	TH 20		578358 R	5 220,00
	TH 26		578362 R	5 220,00
	TH 32		578364	5 220,00
TH 16 S (PR-2B)**	Mini Z8	574782 R	3 730,00	
TH 20 S (PR-2B)**	Mini Z8	574788 R	3 730,00	
TH 26 S (PR-2B)**	Mini Z8	574794 R	3 730,00	
TH 32 S (PR-2B)**	Mini Z8	574798 R	4 080,00	
U 16		578374	4 890,00	
U 20		578378	4 890,00	
U 26 ⁷⁾		578392	5 720,00	
U 32		578382	5 720,00	
U 16 S (PR-2B)**	Mini Z8	574860 R	3 730,00	
U 20 S (PR-2B)**	Mini Z8	574862 R	3 730,00	
U 26 S (PR-2B)**	Mini Z8	574866 R	3 730,00	
U 32 S (PR-2B)**	Mini Z8	574868 R	4 080,00	

Systém	Lisovací kleště Mini/ lisovací kroužek	Pohon prostřednictvím mezikleští	Obj.č.	Kč	
ARKA DURSystem	H 16		578400	4 700,00	
	H 20		578406	4 700,00	
	H 25		578408	4 700,00	
	H 26		578410	4 700,00	
	H 32		578412	4 700,00	
	TH 16		578352 R	5 220,00	
	TH 20		578358 R	5 220,00	
	TH 25		578360	5 220,00	
	TH 26		578362 R	5 220,00	
	TH 32		578364	5 220,00	
	TH 16 S (PR-2B)**	Mini Z8	574782 R	3 730,00	
	TH 20 S (PR-2B)**	Mini Z8	574788 R	3 730,00	
	TH 25 S (PR-2B)**	Mini Z8	574792 R	3 730,00	
	TH 26 S (PR-2B)**	Mini Z8	574794 R	3 730,00	
	TH 32 S (PR-2B)**	Mini Z8	574798 R	4 080,00	
	U 16		578374	4 890,00	
	U 20		578378	4 890,00	
	U 16 S (PR-2B)**	Mini Z8	574860 R	3 730,00	
	U 20 S (PR-2B)**	Mini Z8	574862 R	3 730,00	
	ARKA System Calido	M 15		578312	4 330,00
M 18			578314	4 330,00	
M 22			578316	4 330,00	
M 28			578318	4 330,00	
M 35			578390	5 200,00	
M 15 S (PR-2B)		Mini Z8	574738 R	3 730,00	
M 18 S (PR-2B)		Mini Z8	574740 R	3 730,00	
M 22 S (PR-2B)		Mini Z8	574742 R	3 730,00	
M 28 S (PR-2B)		Mini Z8	574744 R	3 730,00	
M 35 S (PR-2B)		Mini Z8	574746 R	4 080,00	
V 15			578328	4 330,00	
V 18			578332	4 330,00	
V 22			578334	4 330,00	
V 28			578336	4 330,00	
V 35		578604	5 200,00		
V 15 S (PR-2B)	Mini Z8	574752 R	3 730,00		
V 18 S (PR-2B)	Mini Z8	574756 R	3 730,00		
V 22 S (PR-2B)	Mini Z8	574758 R	3 730,00		
V 28 S (PR-2B)	Mini Z8	574760 R	3 730,00		
V 35 S (PR-2B)	Mini Z8	574762 R	4 080,00		
ARKA System Calido Gas	M 15		578312	4 330,00	
	M 18		578314	4 330,00	
	M 22		578316	4 330,00	
	M 28		578318	4 330,00	
	M 35		578390	5 200,00	
	M 15 S (PR-2B)	Mini Z8	574738 R	3 730,00	
	M 18 S (PR-2B)	Mini Z8	574740 R	3 730,00	
	M 22 S (PR-2B)	Mini Z8	574742 R	3 730,00	
	M 28 S (PR-2B)	Mini Z8	574744 R	3 730,00	
	V 15		578328	4 330,00	
	V 18		578332	4 330,00	
	V 22		578334	4 330,00	
	V 28		578336	4 330,00	
	V 35		578604	5 200,00	
V 15 S (PR-2B)	Mini Z8	574752 R	3 730,00		
V 18 S (PR-2B)	Mini Z8	574756 R	3 730,00		
V 22 S (PR-2B)	Mini Z8	574758 R	3 730,00		
V 28 S (PR-2B)	Mini Z8	574760 R	3 730,00		
Ascht NIR	M 15		578312	4 330,00	
	M 18		578314	4 330,00	
	M 22		578316	4 330,00	
	M 28		578318	4 330,00	
	M 35		578390	5 200,00	
	M 15 S (PR-2B)	Mini Z8	574738 R	3 730,00	
	M 18 S (PR-2B)	Mini Z8	574740 R	3 730,00	
	M 22 S (PR-2B)	Mini Z8	574742 R	3 730,00	
	M 28 S (PR-2B)	Mini Z8	574744 R	3 730,00	
	M 35 S (PR-2B)	Mini Z8	574746 R	4 080,00	
	ASSOTHERM IPC-RAC Carbon Steel	M 15		578312	4 330,00
		M 18		578314	4 330,00
		M 22		578316	4 330,00
		M 28		578318	4 330,00
M 35			578390	5 200,00	
M 15 S (PR-2B)		Mini Z8	574738 R	3 730,00	
M 18 S (PR-2B)		Mini Z8	574740 R	3 730,00	
M 22 S (PR-2B)		Mini Z8	574742 R	3 730,00	
M 28 S (PR-2B)		Mini Z8	574744 R	3 730,00	
M 35 S (PR-2B)		Mini Z8	574746 R	4 080,00	
ASSOTHERM IPI-RAX Inox		M 15		578312	4 330,00
		M 18		578314	4 330,00
		M 22		578316	4 330,00
		M 28		578318	4 330,00
	M 35		578390	5 200,00	
	M 15 S (PR-2B)	Mini Z8	574738 R	3 730,00	
	M 18 S (PR-2B)	Mini Z8	574740 R	3 730,00	
	M 22 S (PR-2B)	Mini Z8	574742 R	3 730,00	
	M 28 S (PR-2B)	Mini Z8	574744 R	3 730,00	
	M 35 S (PR-2B)	Mini Z8	574746 R	4 080,00	
	ASSOTHERM IPI-RAX Inox Gas	M 15		578312	4 330,00
		M 18		578314	4 330,00
		M 22		578316	4 330,00
		M 28		578318	4 330,00
M 35			578390	5 200,00	
M 15 S (PR-2B)		Mini Z8	574738 R	3 730,00	
M 18 S (PR-2B)		Mini Z8	574740 R	3 730,00	
M 22 S (PR-2B)		Mini Z8	574742 R	3 730,00	
M 28 S (PR-2B)		Mini Z8	574744 R	3 730,00	
M 35 S (PR-2B)		Mini Z8	574746 R	4 080,00	

Systém	Lisovací kleště Mini / lisovací kroužek	Pohon prostřednictvím mezikleští	Obj.č.	Kč	Systém	Lisovací kleště Mini / lisovací kroužek	Pohon prostřednictvím mezikleští	Obj.č.	Kč	
ASSOTHERM IPM-Multistrato	H 16		578400	4 700,00	AYOR FIXOCONNECT Press	H 12		578396	4 700,00	
	H 20		578406	4 700,00		H 16		578400	4 700,00	
	H 26		578410	4 700,00		H 20		578406	4 700,00	
	H 32		578412	4 700,00		H 25		578408	4 700,00	
	TH 16		578352 R	5 220,00		RFz 12		578490	5 440,00	
	TH 20		578358 R	5 220,00		RFz 16		578492	5 440,00	
	TH 26		578362 R	5 220,00		RFz 20		578494	5 440,00	
	TH 32		578364	5 220,00		RFz 25		578496	5 440,00	
	THL 32		578368	5 220,00		U 16		578374	4 890,00	
	TH 40		578624	6 920,00		U 20		578378	4 890,00	
	TH 16 S (PR-2B)**	Mini Z8	574782 R	3 730,00		U 25		578380	4 890,00	
	TH 20 S (PR-2B)**	Mini Z8	574788 R	3 730,00		AYOR FIXOMULTIX	H 16		578400	4 700,00
	TH 26 S (PR-2B)**	Mini Z8	574794 R	3 730,00			H 20		578406	4 700,00
	TH 32 S (PR-2B)	Mini Z8	574798 R	4 080,00			H 26		578410	4 700,00
	U 16		578374	4 890,00			H 32		578412	4 700,00
	U 20		578378	4 890,00			TH 16		578352 R	5 220,00
	U 26 ¹⁾		578392	5 720,00			TH 20		578358 R	5 220,00
	U 32		578382	5 720,00			TH 26		578362 R	5 220,00
	U 16 S (PR-2B)**	Mini Z8	574860 R	3 730,00			TH 32		578364	5 220,00
	U 20 S (PR-2B)**	Mini Z8	574862 R	3 730,00			TH 16 S (PR-2B)**	Mini Z8	574782 R	3 730,00
U 26 S (PR-2B)**	Mini Z8	574866 R	3 730,00	TH 20 S (PR-2B)**	Mini Z8		574788 R	3 730,00		
U 32 S (PR-2B)	Mini Z8	574868 R	4 080,00	TH 26 S (PR-2B)**	Mini Z8	574794 R	3 730,00			
ASSOTHERM IPR-RRR Copper	M 15		578312	4 330,00	TH 32 S (PR-2B)	Mini Z8	574798 R	4 080,00		
	M 18		578314	4 330,00	U 16		578374	4 890,00		
	M 22		578316	4 330,00	U 20		578378	4 890,00		
	M 28		578318	4 330,00	U 26 ¹⁾		578392	5 720,00		
	M 35		578390	5 200,00	U 32		578382	5 720,00		
	M 15 S (PR-2B)	Mini Z8	574738 R	3 730,00	U 40		578386	6 980,00		
	M 18 S (PR-2B)	Mini Z8	574740 R	3 730,00	AYOR SOMATHERM FOR YOU -1	H 16		578400	4 700,00	
	M 22 S (PR-2B)	Mini Z8	574742 R	3 730,00		H 20		578406	4 700,00	
	M 28 S (PR-2B)	Mini Z8	574744 R	3 730,00		H 26		578410	4 700,00	
	M 35 S (PR-2B)	Mini Z8	574746 R	4 080,00		TH 16		578352 R	5 220,00	
ASSOTHERM IPR-RRR Copper Gas	M 15		578312	4 330,00		TH 20		578358 R	5 220,00	
	M 18		578314	4 330,00		TH 26		578362 R	5 220,00	
	M 22		578316	4 330,00		TH 16 S (PR-2B)**	Mini Z8	574782 R	3 730,00	
	M 28		578318	4 330,00		TH 20 S (PR-2B)**	Mini Z8	574788 R	3 730,00	
	M 35		578390	5 200,00		TH 26 S (PR-2B)**	Mini Z8	574794 R	3 730,00	
	M 15 S (PR-2B)	Mini Z8	574738 R	3 730,00		U 16		578374	4 890,00	
	M 18 S (PR-2B)	Mini Z8	574740 R	3 730,00	U 20		578378	4 890,00		
	M 22 S (PR-2B)	Mini Z8	574742 R	3 730,00	U 26 ¹⁾		578392	5 720,00		
	M 28 S (PR-2B)	Mini Z8	574744 R	3 730,00	AYOR SOMATHERM FOR YOU -2	H 12		578396	4 700,00	
	M 35 S (PR-2B)	Mini Z8	574746 R	4 080,00		H 16		578400	4 700,00	
ASTM F 1807 (Fittings with Copper Crimp Ring for PEX tubing)	US ¾"		578534	5 940,00		H 20		578406	4 700,00	
	US ½"		578536	5 940,00		H 25		578408	4 700,00	
	US ¾"		578538	5 940,00		RFz 12		578490	5 440,00	
	US 1"		578540	5 940,00		RFz 16		578492	5 440,00	
ATUSA ITALIA INSTALPRESS CARBON STEEL PRESS FITTINGS	M 15		578312	4 330,00		RFz 20		578494	5 440,00	
	M 18		578314	4 330,00		RFz 25		578496	5 440,00	
	M 22		578316	4 330,00		U 16		578374	4 890,00	
	M 28		578318	4 330,00		U 20		578378	4 890,00	
	M 35		578390	5 200,00	U 25		578380	4 890,00		
	M 15 S (PR-2B)	Mini Z8	574738 R	3 730,00	B					
	M 18 S (PR-2B)	Mini Z8	574740 R	3 730,00	Bampi BALPEX serie LP	TH 16		578352 R	5 220,00	
	M 22 S (PR-2B)	Mini Z8	574742 R	3 730,00		TH 18		578356	5 220,00	
	M 28 S (PR-2B)	Mini Z8	574744 R	3 730,00		TH 20		578358 R	5 220,00	
	M 35 S (PR-2B)	Mini Z8	574746 R	4 080,00		TH 26		578362 R	5 220,00	
ATUSA ITALIA INSTALPRESS STAINLESS STEEL PRESS FITTINGS	M 15		578312	4 330,00		TH 32		578364	5 220,00	
	M 18		578314	4 330,00		TH 40		578624	6 920,00	
	M 22		578316	4 330,00		TH 16 S (PR-2B)**	Mini Z8	574782 R	3 730,00	
	M 28		578318	4 330,00		TH 18 S (PR-2B)**	Mini Z8	574786 R	3 730,00	
	M 35		578390	5 200,00		TH 20 S (PR-2B)**	Mini Z8	574788 R	3 730,00	
	M 15 S (PR-2B)	Mini Z8	574738 R	3 730,00		TH 26 S (PR-2B)**	Mini Z8	574794 R	3 730,00	
	M 18 S (PR-2B)	Mini Z8	574740 R	3 730,00	TH 32 S (PR-2B)	Mini Z8	574798 R	4 080,00		
	M 22 S (PR-2B)	Mini Z8	574742 R	3 730,00	U 16		578374	4 890,00		
	M 28 S (PR-2B)	Mini Z8	574744 R	3 730,00	U 18		578376	4 890,00		
	M 35 S (PR-2B)	Mini Z8	574746 R	4 080,00	U 20		578378	4 890,00		
AUSTEC PEX-B, PEX-AL-PEX (AUS)	TH 16		578352 R	5 220,00	U 26 ¹⁾		578392	5 720,00		
	TH 20		578358 R	5 220,00	U 32		578382	5 720,00		
	TH 25		578360	5 220,00	U 16 S (PR-2B)**	Mini Z8	574860 R	3 730,00		
	TH 32		578364	5 220,00	U 18 S (PR-2B)**	Mini Z8	574870 R	3 730,00		
	U 16		578374	4 890,00	U 20 S (PR-2B)**	Mini Z8	574862 R	3 730,00		
	U 20		578378	4 890,00	U 26 S (PR-2B)**	Mini Z8	574866 R	3 730,00		
	U 25		578380	4 890,00	U 32 S (PR-2B)	Mini Z8	574868 R	4 080,00		
	U 32		578382	5 720,00	Bampi BALPEX serie MP	TH 16		578352 R	5 220,00	
	AUSTEC PEX-AL-PEX GAS (AUS)	TH 16		578352 R		5 220,00	TH 18		578356	5 220,00
		TH 20		578358 R		5 220,00	TH 20		578358 R	5 220,00
TH 25			578360	5 220,00		TH 26		578362 R	5 220,00	
TH 32			578364	5 220,00		TH 32		578364	5 220,00	
U 16			578374	4 890,00		TH 40		578624	6 920,00	
U 20			578378	4 890,00		TH 16 S (PR-2B)**	Mini Z8	574782 R	3 730,00	
U 25			578380	4 890,00		TH 18 S (PR-2B)**	Mini Z8	574786 R	3 730,00	
U 32			578382	5 720,00		TH 20 S (PR-2B)**	Mini Z8	574788 R	3 730,00	
						TH 26 S (PR-2B)**	Mini Z8	574794 R	3 730,00	
					TH 32 S (PR-2B)	Mini Z8	574798 R	4 080,00		

Systémy s lisovanými tvarovkami pro instalace plynu směřují být lisovány pouze v tabulce žlutým podkladem označenými lisovacími kleštěmi/lisovacími kroužky.

Dbejte národních předpisů. Čtěte a dodržujte návody k použití a montážní pokyny výrobců / dodavatelů systémů.

** Pohon také prostřednictvím ručního radiálního lisu REMS Eco-Press za použití mezikleští Z8, viz strana 199. Dbejte národních předpisů.

¹⁾ Použit lze pouze lisovací kleště od označení „108“ (1. čtvrtletí 2008), „208“ (2. čtvrtletí 2008) atd. Označení je vyraženo na každé lisovací čelisti.

²⁾ K upnutí vhodných lisovacích vložek.

³⁾ Použit lze pouze lisovací kleště od označení „117“ (1. čtvrtletí 2017), „217“ (2. čtvrtletí 2017) atd. Označení je vyraženo na každé lisovací čelisti.

⁴⁾ Pro trubky dle technického standardu EN. Dodržujte návody k použití výrobců / dodavatelů systémů.

⁵⁾ Pro trubky dle technického standardu ASTM. Dodržujte návody k použití výrobců / dodavatelů systémů.

⁶⁾ Pro instalace plynu použijte pouze lisovací kleště Mini s označením „VMP ½“ G“ na lisovacích čelistech.

⁷⁾ Dosavadní označení: Lisovací kleště Mini C 26

Způsobilost lisovacího nářadí REMS na systémy s lisovanými tvarovkami: Stav k 15.10.2024. Právě aktuální stav je možno zjistit na internetu:

www.rems.de > Ke stažení > Katalogy výrobků > REMS Katalog.

Mezikleště viz strana 195. Lisovací kleště pro další systémy s lisovanými tvarovkami na vyžádání.

Systém	Lisovací kleště Mini/ lisovací kroužek	Pohon prostřednictvím mezikleští	Obj.č.	Kč
Bampi BALPEX Gas	TH 16		578352 R	5 220,00
	TH 20		578358 R	5 220,00
	TH 26		578362 R	5 220,00
	TH 16 S (PR-2B)**	Mini Z8	574782 R	3 730,00
	TH 20 S (PR-2B)**	Mini Z8	574788 R	3 730,00
	TH 26 S (PR-2B)**	Mini Z8	574794 R	3 730,00
BARBI EASYPRESS (Industrial Blansol)	H 12		578396	4 700,00
	H 16		578400	4 700,00
	H 20		578406	4 700,00
	H 25		578408	4 700,00
	H 32		578412	4 700,00
	Rfz 12		578490	5 440,00
	Rfz 16		578492	5 440,00
	Rfz 20		578494	5 440,00
	Rfz 25		578496	5 440,00
	Rfz 32		578498	5 440,00
	U 16		578374	4 890,00
	U 20		578378	4 890,00
	U 25		578380	4 890,00
	U 32		578382	5 720,00
	U 16 S (PR-2B)**	Mini Z8	574860 R	3 730,00
	U 20 S (PR-2B)**	Mini Z8	574862 R	3 730,00
	U 25 S (PR-2B)**	Mini Z8	574864 R	3 730,00
U 32 S (PR-2B)	Mini Z8	574868 R	4 080,00	
BARBI MULTIPEX (Industrial Blansol)	H 14		578398	4 700,00
	H 16		578400	4 700,00
	H 18		578404	4 700,00
	H 20		578406	4 700,00
	H 25		578408	4 700,00
	H 26		578410	4 700,00
	H 32		578412	4 700,00
	Rfz 16		578492	5 440,00
	Rfz 18		578638	5 440,00
	Rfz 20		578494	5 440,00
	Rfz 25		578496	5 440,00
	Rfz 32		578498	5 440,00
	TH 16		578352 R	5 220,00
	TH 20		578358 R	5 220,00
	TH 26		578362 R	5 220,00
	TH 32		578364	5 220,00
	TH 16 S (PR-2B)**	Mini Z8	574782 R	3 730,00
	TH 20 S (PR-2B)**	Mini Z8	574788 R	3 730,00
	TH 26 S (PR-2B)**	Mini Z8	574794 R	3 730,00
	TH 32 S (PR-2B)**	Mini Z8	574798 R	4 080,00
	U 16		578374	4 890,00
	U 18		578376	4 890,00
	U 20		578378	4 890,00
U 25		578380	4 890,00	
U 26 ⁷⁾		578392	5 720,00	
U 32		578382	5 720,00	
U 40		578386	6 980,00	
U 16 S (PR-2B)**	Mini Z8	574860 R	3 730,00	
U 18 S (PR-2B)**	Mini Z8	574870 R	3 730,00	
U 20 S (PR-2B)**	Mini Z8	574862 R	3 730,00	
U 25 S (PR-2B)**	Mini Z8	574864 R	3 730,00	
U 26 S (PR-2B)**	Mini Z8	574866 R	3 730,00	
U 32 S (PR-2B)	Mini Z8	574868 R	4 080,00	
BEGETUBE/ IVAR	B 14		578466	5 690,00
	B 16		578468	5 690,00
	B 18		578470	5 690,00
	B 20		578472	5 690,00
	B 26		578474	6 290,00
	B 32		578476	6 290,00
	Béné inox Série 41	M 15		578312
M 18			578314	4 330,00
M 22			578316	4 330,00
M 28			578318	4 330,00
M 35			578390	5 200,00
M 15 S (PR-2B)		Mini Z8	574738 R	3 730,00
M 18 S (PR-2B)		Mini Z8	574740 R	3 730,00
M 22 S (PR-2B)		Mini Z8	574742 R	3 730,00
M 28 S (PR-2B)		Mini Z8	574744 R	3 730,00
M 35 S (PR-2B)		Mini Z8	574746 R	4 080,00
Brass Form Master-Al-Pex	H 16		578400	4 700,00
	H 18		578404	4 700,00
	H 20		578406	4 700,00
	TH 16		578352 R	5 220,00
	TH 18		578356	5 220,00
	TH 20		578358 R	5 220,00
	TH 26		578362 R	5 220,00
	TH 32		578364	5 220,00
	TH 16 S (PR-2B)**	Mini Z8	574782 R	3 730,00
	TH 18 S (PR-2B)**	Mini Z8	574786 R	3 730,00
	TH 20 S (PR-2B)**	Mini Z8	574788 R	3 730,00
	TH 26 S (PR-2B)**	Mini Z8	574794 R	3 730,00
	TH 32 S (PR-2B)	Mini Z8	574798 R	4 080,00
	U 16		578374	4 890,00
	U 18		578376	4 890,00
	U 20		578378	4 890,00
	Brass & Fittings PRESSMAN MultiPress	Rfz 16		578492
Rfz 18			578638	5 440,00
Acz 20			578612	5 440,00
Rfz 25			578496	5 440,00
Rfz 32			578498	5 440,00

Systém	Lisovací kleště Mini/ lisovací kroužek	Pohon prostřednictvím mezikleští	Obj.č.	Kč
Brass & Fittings PRESSMAN RetiPress	Rfz 16		578492	5 440,00
	Rfz 18		578638	5 440,00
	Acz 20		578612	5 440,00
	Rfz 25		578496	5 440,00
	Rfz 32		578498	5 440,00
BRASSTECH MULTItermoSAN Brasspress	B 16		578468	5 690,00
	B 20		578472	5 690,00
	B 26		578474	6 290,00
	B 32		578476	6 290,00
	F 16		578456	4 980,00
	F 20		578460	4 980,00
	F 26		578462	5 390,00
	F 16 S (PR-2B)**	Mini Z8	574728 R	3 730,00
	F 20 S (PR-2B)**	Mini Z8	574730 R	3 730,00
	F 26 S (PR-2B)**	Mini Z8	574732 R	3 730,00
	H 16		578400	4 700,00
	H 18		578404	4 700,00
	H 20		578406	4 700,00
	H 26		578410	4 700,00
	TH 16		578352 R	5 220,00
	TH 18		578356	5 220,00
	TH 20		578358 R	5 220,00
TH 26		578362 R	5 220,00	
TH 32		578364	5 220,00	
TH 40		578624	6 920,00	
TH 16 S (PR-2B)**	Mini Z8	574782 R	3 730,00	
TH 18 S (PR-2B)**	Mini Z8	574786 R	3 730,00	
TH 20 S (PR-2B)**	Mini Z8	574788 R	3 730,00	
TH 26 S (PR-2B)**	Mini Z8	574794 R	3 730,00	
TH 32 S (PR-2B)	Mini Z8	574798 R	4 080,00	
U 16		578374	4 890,00	
U 18		578376	4 890,00	
U 20		578378	4 890,00	
U 32		578382	5 720,00	
U 16 S (PR-2B)**	Mini Z8	574860 R	3 730,00	
U 18 S (PR-2B)**	Mini Z8	574870 R	3 730,00	
U 20 S (PR-2B)**	Mini Z8	574862 R	3 730,00	
U 32 S (PR-2B)	Mini Z8	574868 R	4 080,00	

C

Cello Products ~B>Press	VUS ½" (OD 15,9 mm)		578566	5 220,00
	VUS ¾" (OD 22,2 mm)		578568	5 220,00
	VUS 1" (OD 28,6 mm)		578570	5 220,00
	VUS 1¼" (OD 34,9 mm)		578606	5 220,00
CGR DYNAPLU multicouche	H 16		578400	4 700,00
	H 20		578406	4 700,00
	H 26		578410	4 700,00
	H 32		578412	4 700,00
	TH 16		578352 R	5 220,00
	TH 20		578358 R	5 220,00
	TH 26		578362 R	5 220,00
	TH 32		578364	5 220,00
	TH 40		578624	6 920,00
	TH 16 S (PR-2B)**	Mini Z8	574782 R	3 730,00
TH 20 S (PR-2B)**	Mini Z8	574788 R	3 730,00	
TH 26 S (PR-2B)**	Mini Z8	574794 R	3 730,00	
TH 32 S (PR-2B)	Mini Z8	574798 R	4 080,00	
U 16		578374	4 890,00	
U 20		578378	4 890,00	
U 26 ⁷⁾		578392	5 720,00	
U 32		578382	5 720,00	
U 40		578386	6 980,00	
CGR DYNAPLU PER	H 12		578396	4 700,00
	H 16		578400	4 700,00
	H 20		578406	4 700,00
	H 25		578408	4 700,00
	Rfz 12		578490	5 440,00
	Rfz 16		578492	5 440,00
Rfz 20		578494	5 440,00	
Rfz 25		578496	5 440,00	
CHIALI CHIALIPEX	TH 16		578352 R	5 220,00
	TH 20		578358 R	5 220,00
	TH 26		578362 R	5 220,00
	TH 32		578364	5 220,00
TH 40		578624	6 920,00	
Climatrix Climatrix Rhinopex	H 16		578400	4 700,00
	H 20		578406	4 700,00
	U 16		578374	4 890,00
	U 20		578378	4 890,00
	TH 14		578348	5 220,00
	TH 16		578352 R	5 220,00
	TH 18		578356	5 220,00
	TH 20		578358 R	5 220,00
	TH 26		578362 R	5 220,00
	TH 32		578364	5 220,00
	TH 14 S (PR-2B)**	Mini Z8	574778 R	3 730,00
	TH 16 S (PR-2B)**	Mini Z8	574782 R	3 730,00
	TH 18 S (PR-2B)**	Mini Z8	574786 R	3 730,00
	TH 20 S (PR-2B)**	Mini Z8	574788 R	3 730,00
	TH 26 S (PR-2B)**	Mini Z8	574794 R	3 730,00
	TH 32 S (PR-2B)	Mini Z8	574798 R	4 080,00

Systém	Lisovací kleště Mini / lisovací kroužek	Pohon prostřednictvím mezikleští	Obj.č.	Kč	Systém	Lisovací kleště Mini / lisovací kroužek	Pohon prostřednictvím mezikleští	Obj.č.	Kč
Climatrix	TH 11,6		578344	5 220,00	COMISA	TH 16		578352 R	5 220,00
Variotherm	TH 16		578352 R	5 220,00	Press System Gas	TH 20		578358 R	5 220,00
System TH	TH 16 S (PR-2B)**	Mini Z8	574782 R	3 730,00		TH 26		578362 R	5 220,00
ClouSet	TH 16		578352 R	5 220,00		TH 32		578364	5 220,00
	TH 18		578356	5 220,00		TH 16 S (PR-2B)**	Mini Z8	574782 R	3 730,00
	TH 20		578358 R	5 220,00		TH 20 S (PR-2B)**	Mini Z8	574788 R	3 730,00
	TH 16 S (PR-2B)**	Mini Z8	574782 R	3 730,00		TH 26 S (PR-2B)**	Mini Z8	574794 R	3 730,00
	TH 18 S (PR-2B)**	Mini Z8	574786 R	3 730,00		TH 32 S (PR-2B)**	Mini Z8	574798 R	4 080,00
	TH 20 S (PR-2B)**	Mini Z8	574788 R	3 730,00	CONEL	M 15		578312	4 330,00
Comap	RFz 12		578490	5 440,00	CONNECT INOX	M 18		578314	4 330,00
PEX Press	RFz 16		578492	5 440,00		M 22		578316	4 330,00
	RFz 20		578494	5 440,00		V 15		578328	4 330,00
	RFz 25		578496	5 440,00		V 18		578332	4 330,00
Comap	TH 14		578348	5 220,00		V 22		578334	4 330,00
Multiskin	TH 16		578352 R	5 220,00	CONEL	F 16		578456	4 980,00
	TH 18		578356	5 220,00	CONNECT	F 20		578460	4 980,00
	TH 20		578358 R	5 220,00	MULTI	F 26		578462	5 390,00
	TH 26		578362 R	5 220,00		F 32		578464	5 390,00
	TH 32		578364	5 220,00		F 16 S (PR-2B)**	Mini Z8	574728 R	3 730,00
	THL 32		578368	5 220,00		F 20 S (PR-2B)**	Mini Z8	574730 R	3 730,00
	TH 40		578624	6 920,00		F 26 S (PR-2B)**	Mini Z8	574732 R	3 730,00
	TH 16 S (PR-2B)**	Mini Z8	574782 R	3 730,00		F 32 S (PR-2B)**	Mini Z8	574734 R	4 080,00
	TH 20 S (PR-2B)**	Mini Z8	574788 R	3 730,00		H 16		578400	4 700,00
	TH 26 S (PR-2B)**	Mini Z8	574794 R	3 730,00		H 20		578406	4 700,00
	TH 32 S (PR-2B)**	Mini Z8	574798 R	4 080,00		H 26		578410	4 700,00
	U 14		578372	5 150,00		H 32		578412	4 700,00
	U 16		578374	4 890,00		TH 16		578352 R	5 220,00
	U 18		578376	4 890,00		TH 20		578358 R	5 220,00
	U 20		578378	4 890,00		TH 26		578362 R	5 220,00
	U 32		578382	5 720,00		TH 32		578364	5 220,00
	H 14		578398	4 700,00		TH 16 S (PR-2B)**	Mini Z8	574782 R	3 730,00
	H 16		578400	4 700,00		TH 20 S (PR-2B)**	Mini Z8	574788 R	3 730,00
	H 18		578404	4 700,00		TH 26 S (PR-2B)**	Mini Z8	574794 R	3 730,00
	H 20		578406	4 700,00		TH 32 S (PR-2B)**	Mini Z8	574798 R	4 080,00
	H 26		578410	4 700,00		U 16		578374	4 890,00
	H 32		578412	4 700,00		U 20		578378	4 890,00
Comap	TH 16		578352 R	5 220,00	(DN 26)	U 25		578380	4 890,00
Multiskin Gas	TH 20		578358 R	5 220,00		U 32		578382	5 720,00
	TH 26		578362 R	5 220,00		VP 16		578482	5 200,00
	TH 32		578364	5 220,00		VP 20		578484	5 200,00
	THL 32		578368	5 220,00		VP 32		578488	5 740,00
	TH 16 S (PR-2B)**	Mini Z8	574782 R	3 730,00	CONEL	F 16		578456	4 980,00
	TH 20 S (PR-2B)**	Mini Z8	574788 R	3 730,00	CONNECT	F 20		578460	4 980,00
	TH 26 S (PR-2B)**	Mini Z8	574794 R	3 730,00	MV2	F 26		578462	5 390,00
	TH 32 S (PR-2B)**	Mini Z8	574798 R	4 080,00		F 32		578464	5 390,00
	U 16		578374	4 890,00		F 16 S (PR-2B)**	Mini Z8	574728 R	3 730,00
	U 20		578378	4 890,00		F 20 S (PR-2B)**	Mini Z8	574730 R	3 730,00
	U 32		578382	5 720,00		F 26 S (PR-2B)**	Mini Z8	574732 R	3 730,00
	H 16		578400	4 700,00		F 32 S (PR-2B)**	Mini Z8	574734 R	4 080,00
	H 20		578406	4 700,00		TH 16		578352 R	5 220,00
	H 26		578410	4 700,00		TH 20		578358 R	5 220,00
	H 32		578412	4 700,00		TH 26		578362 R	5 220,00
COMISA	TH 14		578348	5 220,00		TH 32		578364	5 220,00
Press System	TH 16		578352 R	5 220,00		TH 16 S (PR-2B)**	Mini Z8	574782 R	3 730,00
	TH 18		578356	5 220,00		TH 20 S (PR-2B)**	Mini Z8	574788 R	3 730,00
	TH 20		578358 R	5 220,00		TH 26 S (PR-2B)**	Mini Z8	574794 R	3 730,00
	TH 25		578360	5 220,00		TH 32 S (PR-2B)**	Mini Z8	574798 R	4 080,00
	TH 26		578362 R	5 220,00	Conex Bänninger	M 15		578312	4 330,00
	TH 32		578364	5 220,00	<A> Press Inox	M 18		578314	4 330,00
	TH 40		578624	6 920,00	(304)	M 22		578316	4 330,00
	TH 14 S (PR-2B)**	Mini Z8	574778 R	3 730,00		M 28		578318	4 330,00
	TH 16 S (PR-2B)**	Mini Z8	574782 R	3 730,00		M 35		578390	5 200,00
	TH 18 S (PR-2B)**	Mini Z8	574786 R	3 730,00		M 15 S (PR-2B)	Mini Z8	574738 R	3 730,00
	TH 20 S (PR-2B)**	Mini Z8	574788 R	3 730,00		M 18 S (PR-2B)	Mini Z8	574740 R	3 730,00
	TH 25 S (PR-2B)**	Mini Z8	574792 R	3 730,00		M 22 S (PR-2B)	Mini Z8	574742 R	3 730,00
	TH 26 S (PR-2B)**	Mini Z8	574794 R	3 730,00		M 28 S (PR-2B)	Mini Z8	574744 R	3 730,00
	TH 32 S (PR-2B)**	Mini Z8	574798 R	4 080,00		M 35 S (PR-2B)	Mini Z8	574746 R	4 080,00
	H 14		578398	4 700,00	Conex Bänninger	M 15		578312	4 330,00
	H 16		578400	4 700,00	<A> Press Inox	M 18		578314	4 330,00
	H 18		578404	4 700,00	(316L)	M 22		578316	4 330,00
	H 20		578406	4 700,00		M 28		578318	4 330,00
	H 26		578410	4 700,00		M 35		578390	5 200,00
	H 32		578412	4 700,00		M 15 S (PR-2B)	Mini Z8	574738 R	3 730,00
	B 14		578466	5 690,00		M 18 S (PR-2B)	Mini Z8	574740 R	3 730,00
	B 16		578468	5 690,00		M 22 S (PR-2B)	Mini Z8	574742 R	3 730,00
	B 18		578470	5 690,00		M 28 S (PR-2B)	Mini Z8	574744 R	3 730,00
	B 20		578472	5 690,00		M 35 S (PR-2B)	Mini Z8	574746 R	4 080,00
	B 26		578474	6 290,00					
	B 32		578476	6 290,00					

Systémy s lisovanými tvarovkami pro instalace plynu směřují být lisovány pouze v tabulce žlutým podkladem označenými lisovacími kleštěmi/lisovacími kroužky.

Dbejte národních předpisů. Čtěte a dodržujte návody k použití a montážní pokyny výrobců / dodavatelů systémů.

** Pohon také prostřednictvím ručního radiálního lisu REMS Eco-Press za použití mezikleští Z8, viz strana 199. Dbejte národních předpisů.

1) Použit lze pouze lisovací kleště od označení „108“ (1. čtvrtletí 2008), „208“ (2. čtvrtletí 2008) atd. Označení je vyraženo na každé lisovací čelisti.

2) K upnutí vhodných lisovacích vložek.

3) Použit lze pouze lisovací kleště od označení „117“ (1. čtvrtletí 2017), „217“ (2. čtvrtletí 2017) atd. Označení je vyraženo na každé lisovací čelisti.

4) Pro trubky dle technického standardu EN. Dodržujte návody k použití výrobců / dodavatelů systémů.

5) Pro trubky dle technického standardu ASTM. Dodržujte návody k použití výrobců / dodavatelů systémů.

6) Pro instalace plynu použijte pouze lisovací kleště Mini s označením „VMP ½“ G“ na lisovacích čelistech.

7) Dosavadní označení: Lisovací kleště Mini C 26

Způsobilost lisovacího nářadí REMS na systémy s lisovanými tvarovkami: Stav k 15.10.2024. Právě aktuální stav je možno zjistit na internetu:

www.rems.de > Ke stažení > Katalogy výrobců > REMS Katalog.

Mezikleště viz strana 195. Lisovací kleště pro další systémy s lisovanými tvarovkami na vyžádání.

Lisovací kleště REMS Mini Lisovací kroužky REMS

Príslušenství pro REMS radiální lisy 22 kN

Systém	Lisovací kleště Mini/ lisovací kroužek	Pohon prostřednictvím mezikleští	Obj.č.	Kč	
Conex Bänninger >B< Flex	F 16		578456	4 980,00	
	F 18		578458	4 980,00	
	F 20		578460	4 980,00	
	F 32		578464	5 390,00	
	F 16 S (PR-2B)**	Mini Z8	574728 R	3 730,00	
	F 20 S (PR-2B)**	Mini Z8	574730 R	3 730,00	
	F 32 S (PR-2B)	Mini Z8	574734 R	4 080,00	
	H 16		578400	4 700,00	
	H 18		578404	4 700,00	
	H 20		578406	4 700,00	
	H 25		578408	4 700,00	
	H 32		578412	4 700,00	
	RFz 16		578492	5 440,00	
	RFz 18		578638	5 440,00	
	RFz 20		578494	5 440,00	
	RFz 25		578496	5 440,00	
	RFz 32		578498	5 440,00	
	TH 16		578352 R	5 220,00	
	TH 18		578356	5 220,00	
	TH 20		578358 R	5 220,00	
	TH 25		578360	5 220,00	
	TH 32		578364	5 220,00	
	TH 16 S (PR-2B)**	Mini Z8	574782 R	3 730,00	
	TH 18 S (PR-2B)**	Mini Z8	574786 R	3 730,00	
	TH 20 S (PR-2B)**	Mini Z8	574788 R	3 730,00	
	TH 32 S (PR-2B)	Mini Z8	574798 R	4 080,00	
	U 16		578374	4 890,00	
	U 18		578376	4 890,00	
	U 20		578378	4 890,00	
	U 25		578380	4 890,00	
	U 32		578382	5 720,00	
	Conex Bänninger >B< Flex Gas	F 16		578456	4 980,00
		F 18		578458	4 980,00
		F 20		578460	4 980,00
		F 32		578464	5 390,00
F 16 S (PR-2B)**		Mini Z8	574728 R	3 730,00	
F 20 S (PR-2B)**		Mini Z8	574730 R	3 730,00	
F 32 S (PR-2B)		Mini Z8	574734 R	4 080,00	
H 16			578400	4 700,00	
H 18			578404	4 700,00	
H 20			578406	4 700,00	
H 25			578408	4 700,00	
H 32			578412	4 700,00	
RFz 16			578492	5 440,00	
RFz 18			578638	5 440,00	
RFz 20			578494	5 440,00	
RFz 25			578496	5 440,00	
RFz 32			578498	5 440,00	
TH 16			578352 R	5 220,00	
TH 18			578356	5 220,00	
TH 20			578358 R	5 220,00	
TH 25			578360	5 220,00	
TH 32			578364	5 220,00	
TH 16 S (PR-2B)**		Mini Z8	574782 R	3 730,00	
TH 18 S (PR-2B)**		Mini Z8	574786 R	3 730,00	
TH 20 S (PR-2B)**		Mini Z8	574788 R	3 730,00	
TH 32 S (PR-2B)		Mini Z8	574798 R	4 080,00	
U 16			578374	4 890,00	
U 18			578376	4 890,00	
U 20			578378	4 890,00	
U 25			578380	4 890,00	
U 32			578382	5 720,00	
Conex Bänninger >B< MaxiPro		BMP ¼"		578700	5 170,00
		BMP ⅜"		578702	5 170,00
		BMP ½"		578704	5 170,00
		BMP ⅝"		578706	5 170,00
	BMP ¾"		578708	5 170,00	
	BMP ⅞"		578710	5 170,00	
	BMP 1"		578712	5 170,00	
	BMP 1½"		578714	5 170,00	
	Conex Bänninger >B< Press EN ⁴⁾	V 12		578324	4 330,00
		V 14		578326	4 330,00
V 15			578328	4 330,00	
V 16			578330	4 330,00	
V 18			578332	4 330,00	
V 22			578334	4 330,00	
V 28			578336	4 330,00	
V 35			578604	5 200,00	
V 12 S (PR-2B)		Mini Z8	574748 R	3 730,00	
V 14 S (PR-2B)		Mini Z8	574800 R	3 730,00	
V 15 S (PR-2B)		Mini Z8	574752 R	3 730,00	
V 16 S (PR-2B)		Mini Z8	574802 R	3 730,00	
V 18 S (PR-2B)		Mini Z8	574756 R	3 730,00	
V 22 S (PR-2B)		Mini Z8	574758 R	3 730,00	
V 28 S (PR-2B)		Mini Z8	574760 R	3 730,00	
V 35 S (PR-2B)	Mini Z8	574762 R	4 080,00		
M 15		578312	4 330,00		
M 22		578316	4 330,00		
M 28		578318	4 330,00		
Conex Bänninger >B< Press Carbon EN ⁴⁾	V 15		578328	4 330,00	
	V 18		578332	4 330,00	
	V 22		578336	4 330,00	
	V 28		578340	4 330,00	
	V 35		578604	5 200,00	
	V 15 S (PR-2B)	Mini Z8	574752 R	3 730,00	
	V 18 S (PR-2B)	Mini Z8	574756 R	3 730,00	
	V 22 S (PR-2B)	Mini Z8	574758 R	3 730,00	
	V 28 S (PR-2B)	Mini Z8	574760 R	3 730,00	
	V 35 S (PR-2B)	Mini Z8	574762 R	4 080,00	

Systém	Lisovací kleště Mini/ lisovací kroužek	Pohon prostřednictvím mezikleští	Obj.č.	Kč	
Conex Bänninger >B< Press Gas EN ⁴⁾	V 12		578324	4 330,00	
	V 14		578326	4 330,00	
	V 15		578328	4 330,00	
	V 16		578330	4 330,00	
	V 18		578332	4 330,00	
	V 22		578334	4 330,00	
	V 28		578336	4 330,00	
	V 35		578604	5 200,00	
	V 12 S (PR-2B)	Mini Z8	574748 R	3 730,00	
	V 14 S (PR-2B)	Mini Z8	574800 R	3 730,00	
	V 15 S (PR-2B)	Mini Z8	574752 R	3 730,00	
	V 16 S (PR-2B)	Mini Z8	574802 R	3 730,00	
	V 18 S (PR-2B)	Mini Z8	574756 R	3 730,00	
	V 22 S (PR-2B)	Mini Z8	574758 R	3 730,00	
	V 28 S (PR-2B)	Mini Z8	574760 R	3 730,00	
	V 35 S (PR-2B)	Mini Z8	574762 R	4 080,00	
	Conex Bänninger >B< Press Inox EN ⁴⁾	V 15		578328	4 330,00
		V 18		578332	4 330,00
		V 22		578334	4 330,00
		V 28		578336	4 330,00
		V 35		578604	5 200,00
		V 15 S (PR-2B)	Mini Z8	574752 R	3 730,00
V 18 S (PR-2B)		Mini Z8	574756 R	3 730,00	
V 22 S (PR-2B)		Mini Z8	574758 R	3 730,00	
V 28 S (PR-2B)		Mini Z8	574760 R	3 730,00	
V 35 S (PR-2B)		Mini Z8	574762 R	4 080,00	
Conex Bänninger >B< Press Solar	V 12		578324	4 330,00	
	V 14		578326	4 330,00	
	V 15		578328	4 330,00	
	V 16		578330	4 330,00	
	V 18		578332	4 330,00	
	V 22		578334	4 330,00	
	V 28		578336	4 330,00	
	V 35		578604	5 200,00	
	V 12 S (PR-2B)	Mini Z8	574748 R	3 730,00	
	V 14 S (PR-2B)	Mini Z8	574800 R	3 730,00	
V 15 S (PR-2B)	Mini Z8	574752 R	3 730,00		
V 16 S (PR-2B)	Mini Z8	574802 R	3 730,00		
V 18 S (PR-2B)	Mini Z8	574756 R	3 730,00		
V 22 S (PR-2B)	Mini Z8	574758 R	3 730,00		
V 28 S (PR-2B)	Mini Z8	574760 R	3 730,00		
V 35 S (PR-2B)	Mini Z8	574762 R	4 080,00		
D					
Debrunner Acifer d-a Presssystem C-Stahl	M 12		578310	4 330,00	
	M 15		578312	4 330,00	
	M 18		578314	4 330,00	
	M 22		578316	4 330,00	
	M 28		578318	4 330,00	
	M 35		578390	5 200,00	
	M 12 S (PR-2B)	Mini Z8	574736 R	3 730,00	
	M 15 S (PR-2B)	Mini Z8	574738 R	3 730,00	
	M 18 S (PR-2B)	Mini Z8	574740 R	3 730,00	
	M 22 S (PR-2B)	Mini Z8	574742 R	3 730,00	
DUOPIPE SYSTEMS DUOIFL MXXSYSTEM	U 16		578374	4 890,00	
	U 18		578376	4 890,00	
	U 20		578378	4 890,00	
	U 25		578380	4 890,00	
	U 32		578382	5 720,00	
	U 16 S (PR-2B)**	Mini Z8	574860 R	3 730,00	
	U 18 S (PR-2B)**	Mini Z8	574870 R	3 730,00	
	U 20 S (PR-2B)**	Mini Z8	574862 R	3 730,00	
	U 25 S (PR-2B)**	Mini Z8	574864 R	3 730,00	
	U 32 S (PR-2B)	Mini Z8	574868 R	4 080,00	
DW Verbundrohr multitubo systems	U 16		578374	4 890,00	
	U 18		578376	4 890,00	
	U 20		578378	4 890,00	
	U 25		578380	4 890,00	
	U 32		578382	5 720,00	
	E				
EBRILLE Isomonflex	U 16		578374	4 890,00	
	U 20		578378	4 890,00	
	U 25		578380	4 890,00	
	U 26 ⁷⁾		578392	5 720,00	
	U 32		578382	5 720,00	
	U 16 S (PR-2B)**	Mini Z8	574860 R	3 730,00	
	U 20 S (PR-2B)**	Mini Z8	574862 R	3 730,00	
	U 25 S (PR-2B)**	Mini Z8	574864 R	3 730,00	
	U 26 S (PR-2B)**	Mini Z8	574866 R	3 730,00	
	U 32 S (PR-2B)	Mini Z8	574868 R	4 080,00	
EBRILLE Moniflex	H 26		578410	4 700,00	
	TH 26		578362 R	5 220,00	
	TH 26 S (PR-2B)**	Mini Z8	574794 R	3 730,00	
	U 16		578374	4 890,00	
	U 20		578378	4 890,00	
	U 25		578380	4 890,00	
	U 26 ⁷⁾		578392	5 720,00	
	U 32		578382	5 720,00	
	U 16 S (PR-2B)**	Mini Z8	574860 R	3 730,00	
	U 20 S (PR-2B)**	Mini Z8	574862 R	3 730,00	
U 25 S (PR-2B)**	Mini Z8	574864 R	3 730,00		
U 26 S (PR-2B)**	Mini Z8	574866 R	3 730,00		
U 32 S (PR-2B)	Mini Z8	574868 R	4 080,00		
H 26		578410	4 700,00		
TH 26		578362 R	5 220,00		
TH 26 S (PR-2B)**	Mini Z8	574794 R	3 730,00		

Systém	Lisovací kleště Mini / lisovací kroužek	Pohon prostřednictvím mezikleští	Obj.č.	Kč	Systém	Lisovací kleště Mini / lisovací kroužek	Pohon prostřednictvím mezikleští	Obj.č.	Kč
EFFEBI	M 15		578312	4 330,00	EFFEBI	V 12		578324	4 330,00
EFFEBI-PRESS	M 18		578314	4 330,00	EFFEBI-PRESS	V 15		578328	4 330,00
Aisi316	M 22		578316	4 330,00	UNICO	V 18		578332	4 330,00
System M Profile ¹⁾	M 28		578318	4 330,00	(GAS)	V 22		578334	4 330,00
	M 35		578390	5 200,00		V 28		578336	4 330,00
	M 15 S (PR-2B)	Mini Z8	574738 R	3 730,00		V 35		578604	5 200,00
	M 18 S (PR-2B)	Mini Z8	574740 R	3 730,00		V 12 S (PR-2B)	Mini Z8	574748 R	3 730,00
	M 22 S (PR-2B)	Mini Z8	574742 R	3 730,00		V 15 S (PR-2B)	Mini Z8	574752 R	3 730,00
	M 28 S (PR-2B)	Mini Z8	574744 R	3 730,00		V 18 S (PR-2B)	Mini Z8	574756 R	3 730,00
	M 35 S (PR-2B)	Mini Z8	574746 R	4 080,00		V 22 S (PR-2B)	Mini Z8	574758 R	3 730,00
EFFEBI	V 12		578324	4 330,00	EFFEBI	V 28 S (PR-2B)	Mini Z8	574760 R	3 730,00
EFFEBI-PRESS	V 15		578328	4 330,00	EFFEBI	V 35 S (PR-2B)	Mini Z8	574762 R	4 080,00
Aisi316	V 18		578332	4 330,00	PRESTIGE	M 15		578312	4 330,00
System V Profile	V 22		578334	4 330,00		M 18		578314	4 330,00
	V 28		578336	4 330,00		M 22		578316	4 330,00
	V 35		578604	5 200,00		M 28		578318	4 330,00
	V 12 S (PR-2B)	Mini Z8	574748 R	3 730,00		M 35		578390	5 200,00
	V 15 S (PR-2B)	Mini Z8	574752 R	3 730,00		M 15 S (PR-2B)	Mini Z8	574738 R	3 730,00
	V 18 S (PR-2B)	Mini Z8	574756 R	3 730,00		M 18 S (PR-2B)	Mini Z8	574740 R	3 730,00
	V 22 S (PR-2B)	Mini Z8	574758 R	3 730,00		M 22 S (PR-2B)	Mini Z8	574742 R	3 730,00
	V 28 S (PR-2B)	Mini Z8	574760 R	3 730,00		M 28 S (PR-2B)	Mini Z8	574744 R	3 730,00
	V 35 S (PR-2B)	Mini Z8	574762 R	4 080,00		M 35 S (PR-2B)	Mini Z8	574746 R	4 080,00
EFFEBI	M 12		578310	4 330,00		V 15		578328	4 330,00
EFFEBI-PRESS	M 15		578312	4 330,00		V 18		578332	4 330,00
Carbon-S	M 18		578314	4 330,00		V 22		578334	4 330,00
System M Profile ¹⁾	M 22		578316	4 330,00		V 28		578336	4 330,00
	M 28		578318	4 330,00		V 35		578604	5 200,00
	M 35		578390	5 200,00		V 15 S (PR-2B)	Mini Z8	574752 R	3 730,00
	M 12 S (PR-2B)	Mini Z8	574736 R	3 730,00		V 18 S (PR-2B)	Mini Z8	574756 R	3 730,00
	M 15 S (PR-2B)	Mini Z8	574738 R	3 730,00		V 22 S (PR-2B)	Mini Z8	574758 R	3 730,00
	M 18 S (PR-2B)	Mini Z8	574740 R	3 730,00		V 28 S (PR-2B)	Mini Z8	574760 R	3 730,00
	M 22 S (PR-2B)	Mini Z8	574742 R	3 730,00		V 35 S (PR-2B)	Mini Z8	574762 R	4 080,00
	M 28 S (PR-2B)	Mini Z8	574744 R	3 730,00	EFFEBI	M 15		578312	4 330,00
	M 35 S (PR-2B)	Mini Z8	574746 R	4 080,00	PRESTIGE 4E05	M 18		578314	4 330,00
EFFEBI	V 12		578324	4 330,00		M 22		578316	4 330,00
EFFEBI-PRESS	V 15		578328	4 330,00		M 28		578318	4 330,00
Carbon-S	V 18		578332	4 330,00		M 35		578390	5 200,00
System V Profile	V 22		578334	4 330,00		M 15 S (PR-2B)	Mini Z8	574738 R	3 730,00
	V 28		578336	4 330,00		M 18 S (PR-2B)	Mini Z8	574740 R	3 730,00
	V 35		578604	5 200,00		M 22 S (PR-2B)	Mini Z8	574742 R	3 730,00
	V 12 S (PR-2B)	Mini Z8	574748 R	3 730,00		M 28 S (PR-2B)	Mini Z8	574744 R	3 730,00
	V 15 S (PR-2B)	Mini Z8	574752 R	3 730,00		M 35 S (PR-2B)	Mini Z8	574746 R	4 080,00
	V 18 S (PR-2B)	Mini Z8	574756 R	3 730,00	EFFEBI	M 15		578312	4 330,00
	V 22 S (PR-2B)	Mini Z8	574758 R	3 730,00	PRESTIGE-GAS	M 18		578314	4 330,00
	V 28 S (PR-2B)	Mini Z8	574760 R	3 730,00		M 22		578316	4 330,00
	V 35 S (PR-2B)	Mini Z8	574762 R	4 080,00		M 28		578318	4 330,00
EFFEBI	V 12		578324	4 330,00		M 35		578390	5 200,00
EFFEBI-PRESS	V 14		578326	4 330,00		M 15 S (PR-2B)	Mini Z8	574738 R	3 730,00
COPPER	VG 14		578338	4 330,00		M 18 S (PR-2B)	Mini Z8	574740 R	3 730,00
	V 15		578328	4 330,00		M 22 S (PR-2B)	Mini Z8	574742 R	3 730,00
	V 16		578330	4 330,00		M 28 S (PR-2B)	Mini Z8	574744 R	3 730,00
	VG 16		578340	4 330,00		M 35 S (PR-2B)	Mini Z8	574746 R	4 080,00
	V 18		578332	4 330,00		V 15		578328	4 330,00
	V 22		578334	4 330,00		V 18		578332	4 330,00
	V 28		578336	4 330,00		V 22		578334	4 330,00
	V 35		578604	5 200,00		V 28		578336	4 330,00
	V 12 S (PR-2B)	Mini Z8	574748 R	3 730,00		V 35		578604	5 200,00
	V 14 S (PR-2B)	Mini Z8	574800 R	3 730,00		V 15 S (PR-2B)	Mini Z8	574752 R	3 730,00
	VG 14 S (PR-2B)	Mini Z8	574750 R	3 730,00		V 18 S (PR-2B)	Mini Z8	574756 R	3 730,00
	V 15 S (PR-2B)	Mini Z8	574752 R	3 730,00		V 22 S (PR-2B)	Mini Z8	574758 R	3 730,00
	V 16 S (PR-2B)	Mini Z8	574802 R	3 730,00		V 28 S (PR-2B)	Mini Z8	574760 R	3 730,00
	VG 16 S (PR-2B)	Mini Z8	574754 R	3 730,00		V 35 S (PR-2B)	Mini Z8	574762 R	4 080,00
	V 18 S (PR-2B)	Mini Z8	574756 R	3 730,00	EFFEBI	TH 16		578352 R	5 220,00
	V 22 S (PR-2B)	Mini Z8	574758 R	3 730,00	TOF-GAS	TH 20		578358 R	5 220,00
	V 28 S (PR-2B)	Mini Z8	574760 R	3 730,00	MULTIPINZA	TH 26		578362 R	5 220,00
	V 35 S (PR-2B)	Mini Z8	574762 R	4 080,00		TH 32		578364	5 220,00
EFFEBI	V 12		578324	4 330,00		TH 16 S (PR-2B)**	Mini Z8	574782 R	3 730,00
EFFEBI-PRESS	V 15		578328	4 330,00		TH 20 S (PR-2B)**	Mini Z8	574788 R	3 730,00
UNICO	V 18		578332	4 330,00		TH 26 S (PR-2B)**	Mini Z8	574794 R	3 730,00
	V 22		578334	4 330,00		TH 32 S (PR-2B)**	Mini Z8	574798 R	4 080,00
	V 28		578336	4 330,00		H 16		578400	4 700,00
	V 35		578604	5 200,00		H 20		578406	4 700,00
	V 12 S (PR-2B)	Mini Z8	574748 R	3 730,00		H 26		578410	4 700,00
	V 15 S (PR-2B)	Mini Z8	574752 R	3 730,00		H 32		578412	4 700,00
	V 18 S (PR-2B)	Mini Z8	574756 R	3 730,00		U 16		578374	4 890,00
	V 22 S (PR-2B)	Mini Z8	574758 R	3 730,00		U 20		578378	4 890,00
	V 28 S (PR-2B)	Mini Z8	574760 R	3 730,00		U 26 ⁷⁾		578392	5 720,00
	V 35 S (PR-2B)	Mini Z8	574762 R	4 080,00		U 32		578382	5 720,00
						U 16 S (PR-2B)**	Mini Z8	574860 R	3 730,00
						U 20 S (PR-2B)**	Mini Z8	574862 R	3 730,00
						U 26 S (PR-2B)**	Mini Z8	574866 R	3 730,00
						U 32 S (PR-2B)	Mini Z8	574868 R	4 080,00

Systémy s lisovanými tvarovkami pro instalace plynu směřují být lisovány pouze v tabulce žlutým podkladem označenými lisovacími kleštěmi/lisovacími kroužky.

Dbejte národních předpisů. Čtěte a dodržujte návody k použití a montážní pokyny výrobců / dodavatelů systémů.

** Pohon také prostřednictvím ručního radiálního lisu REMS Eco-Press za použití mezikleští Z8, viz strana 199. Dbejte národních předpisů.

¹⁾ Použit lze pouze lisovací kleště od označení „108“ (1. čtvrtletí 2008), „208“ (2. čtvrtletí 2008) atd. Označení je vyraženo na každé lisovací čelisti.

²⁾ K upnutí vhodných lisovacích vložek.

³⁾ Použit lze pouze lisovací kleště od označení „117“ (1. čtvrtletí 2017), „217“ (2. čtvrtletí 2017) atd. Označení je vyraženo na každé lisovací čelisti.

⁴⁾ Pro trubky dle technického standardu EN. Dodržujte návody k použití výrobců / dodavatelů systémů.

⁵⁾ Pro trubky dle technického standardu ASTM. Dodržujte návody k použití výrobců / dodavatelů systémů.

⁶⁾ Pro instalace plynu použijte pouze lisovací kleště Mini s označením „VMP ½“ G“ na lisovacích čelistech.

⁷⁾ Dosavadní označení: Lisovací kleště Mini C 26

Způsobilost lisovacího nářadí REMS na systémy s lisovanými tvarovkami: Stav k 15.10.2024. Právě aktuální stav je možno zjistit na internetu:

www.rems.de > Ke stažení > Katalogy výrobků > REMS Katalog.

Mezikleště viz strana 195. Lisovací kleště pro další systémy s lisovanými tvarovkami na vyžádání.

Lisovací kleště REMS Mini Lisovací kroužky REMS

Príslušenství pro REMS radiální lisy 22 kN

Systém	Lisovací kleště Mini/ lisovací kroužek	Pohon prostřednictvím mezikleští	Obj.č.	Kč
EFFEBI TOF MULTIPINZA	TH 16		578352 R	5 220,00
	TH 18		578356	5 220,00
	TH 20		578358 R	5 220,00
	TH 25		578360	5 220,00
TH 26		578362 R	5 220,00	
TH 32		578364	5 220,00	
TH 40		578624	6 920,00	
TH 16 S (PR-2B)**	Mini Z8	574782 R	3 730,00	
TH 18 S (PR-2B)**	Mini Z8	574786 R	3 730,00	
TH 20 S (PR-2B)**	Mini Z8	574788 R	3 730,00	
TH 25 S (PR-2B)**	Mini Z8	574792 R	3 730,00	
TH 26 S (PR-2B)**	Mini Z8	574794 R	3 730,00	
TH 32 S (PR-2B)**	Mini Z8	574798 R	4 080,00	
F 16		578456	4 980,00	
F 18		578458	4 980,00	
F 20		578460	4 980,00	
F 26		578462	5 390,00	
F 32		578464	5 390,00	
Fz 40		578478	7 190,00	
F 16 S (PR-2B)**	Mini Z8	574728 R	3 730,00	
F 20 S (PR-2B)**	Mini Z8	574730 R	3 730,00	
F 26 S (PR-2B)**	Mini Z8	574732 R	3 730,00	
F 32 S (PR-2B)**	Mini Z8	574734 R	4 080,00	
H 16		578400	4 700,00	
H 18		578404	4 700,00	
H 20		578406	4 700,00	
H 25		578408	4 700,00	
H 26		578410	4 700,00	
H 32		578412	4 700,00	
U 16		578374	4 890,00	
U 18		578376	4 890,00	
U 20		578378	4 890,00	
U 25		578380	4 890,00	
U 26 ¹⁾		578392	5 720,00	
U 32		578382	5 720,00	
U 40		578386	6 980,00	
U 16 S (PR-2B)**	Mini Z8	574860 R	3 730,00	
U 18 S (PR-2B)**	Mini Z8	574870 R	3 730,00	
U 20 S (PR-2B)**	Mini Z8	574862 R	3 730,00	
U 25 S (PR-2B)**	Mini Z8	574864 R	3 730,00	
U 26 S (PR-2B)**	Mini Z8	574866 R	3 730,00	
U 32 S (PR-2B)	Mini Z8	574868 R	4 080,00	
B 16		578468	5 690,00	
B 18		578470	5 690,00	
B 20		578472	5 690,00	
B 26		578474	6 290,00	
B 32		578476	6 290,00	
EFIELD MULTILAYER PRESS DINGAS	U 16	578374	4 890,00	
	U 18	578376	4 890,00	
	U 20	578378	4 890,00	
	U 25	578380	4 890,00	
	U 32	578382	5 720,00	
EFIELD MULTILAYER PRESS WATER	U 16	578374	4 890,00	
	U 18	578376	4 890,00	
	U 20	578378	4 890,00	
	U 25	578380	4 890,00	
	U 32	578382	5 720,00	
Elkhart APOLLOXPRESS	VUS ½" (OD 15,9 mm)	578566	5 220,00	
	VUS ¾" (OD 22,2 mm)	578568	5 220,00	
Fittings Copper and Low-Lead Brass	VUS 1" (OD 28,6 mm)	578570	5 220,00	
	VUS 1 ¼" (OD 34,9 mm)	578606	5 220,00	
EMMETI GERPEX-FIVPRESS	B 16	578468	5 690,00	
	B 20	578472	5 690,00	
	B 26	578474	6 290,00	
	B 32	578476	6 290,00	
	F 16	578456	4 980,00	
	F 20	578460	4 980,00	
	H 16	578400	4 700,00	
	H 20	578406	4 700,00	
	TH 16	578352 R	5 220,00	
	TH 20	578358 R	5 220,00	
	TH 26	578362 R	5 220,00	
	TH 32	578364	5 220,00	
	TH 40	578624	6 920,00	
	U 16	578374	4 890,00	
	U 20	578378	4 890,00	
EMPUR	TH 14	578348	5 220,00	
	TH 15	578350	5 220,00	
	TH 16	578352 R	5 220,00	
	TH 17	578354	5 220,00	
	TH 20	578358 R	5 220,00	
	TH 25	578360	5 220,00	
	TH 14 S (PR-2B)**	Mini Z8	574778 R	3 730,00
	TH 15 S (PR-2B)**	Mini Z8	574780 R	3 730,00
	TH 16 S (PR-2B)**	Mini Z8	574782 R	3 730,00
	TH 17 S (PR-2B)**	Mini Z8	574784 R	3 730,00
	TH 20 S (PR-2B)**	Mini Z8	574788 R	3 730,00
	TH 25 S (PR-2B)**	Mini Z8	574792 R	3 730,00
Esta Rohr simplesta SH M	M 15	578312	4 330,00	
	M 18	578314	4 330,00	
	M 22	578316	4 330,00	
	M 28	578318	4 330,00	
	M 35	578390	5 200,00	
	M 15 S (PR-2B)	Mini Z8	574738 R	3 730,00
	M 18 S (PR-2B)	Mini Z8	574740 R	3 730,00
	M 22 S (PR-2B)	Mini Z8	574742 R	3 730,00
	M 28 S (PR-2B)	Mini Z8	574744 R	3 730,00
	M 35 S (PR-2B)	Mini Z8	574746 R	4 080,00
Esta Rohr simplesta ST M	M 15	578312	4 330,00	
	M 18	578314	4 330,00	
	M 22	578316	4 330,00	
	M 28	578318	4 330,00	
	M 35	578390	5 200,00	
	M 15 S (PR-2B)	Mini Z8	574738 R	3 730,00
	M 18 S (PR-2B)	Mini Z8	574740 R	3 730,00
	M 22 S (PR-2B)	Mini Z8	574742 R	3 730,00
	M 28 S (PR-2B)	Mini Z8	574744 R	3 730,00
	M 35 S (PR-2B)	Mini Z8	574746 R	4 080,00

Systém	Lisovací kleště Mini/ lisovací kroužek	Pohon prostřednictvím mezikleští	Obj.č.	Kč
EUROTUBI	M 12		578310	4 330,00
EUROPA	M 15		578312	4 330,00
C-Steel Pressfitting System M-Profile ¹⁾	M 18		578314	4 330,00
	M 22		578316	4 330,00
	M 28		578318	4 330,00
	M 35		578390	5 200,00
	M 12 S (PR-2B)	Mini Z8	574736 R	3 730,00
	M 15 S (PR-2B)	Mini Z8	574738 R	3 730,00
	M 18 S (PR-2B)	Mini Z8	574740 R	3 730,00
	M 22 S (PR-2B)	Mini Z8	574742 R	3 730,00
	M 28 S (PR-2B)	Mini Z8	574744 R	3 730,00
	M 35 S (PR-2B)	Mini Z8	574746 R	4 080,00
EUROTUBI	M 15		578312	4 330,00
EUROPA	M 18		578314	4 330,00
Inox Pressfitting System M-Profile ¹⁾	M 22		578316	4 330,00
	M 28		578318	4 330,00
	M 35		578390	5 200,00
	M 15 S (PR-2B)	Mini Z8	574738 R	3 730,00
	M 18 S (PR-2B)	Mini Z8	574740 R	3 730,00
	M 22 S (PR-2B)	Mini Z8	574742 R	3 730,00
	M 28 S (PR-2B)	Mini Z8	574744 R	3 730,00
	M 35 S (PR-2B)	Mini Z8	574746 R	4 080,00
Evans Components Presslok	VAU 15 (½") (OD 12,7 mm)		578630	4 470,00
	VAU 20 (¾") (OD 19,1 mm)		578632	4 470,00
	VAU 25 (1") (OD 25,4 mm)		578634	4 470,00
F				
FAR Rubinetterie PRESSFAR	TH 14		578348	5 220,00
	TH 16		578352 R	5 220,00
	TH 17		578354	5 220,00
	TH 18		578356	5 220,00
	TH 20		578358 R	5 220,00
	TH 25		578360	5 220,00
	TH 26		578362 R	5 220,00
	TH 32		578364	5 220,00
	TH 40		578624	6 920,00
	TH 14 S (PR-2B)**	Mini Z8	574778 R	3 730,00
	TH 16 S (PR-2B)**	Mini Z8	574782 R	3 730,00
	TH 17 S (PR-2B)**	Mini Z8	574784 R	3 730,00
	TH 18 S (PR-2B)**	Mini Z8	574786 R	3 730,00
	TH 20 S (PR-2B)**	Mini Z8	574788 R	3 730,00
	TH 25 S (PR-2B)**	Mini Z8	574792 R	3 730,00
	TH 26 S (PR-2B)**	Mini Z8	574794 R	3 730,00
	TH 32 S (PR-2B)	Mini Z8	574798 R	4 080,00
	H 14		578398	4 700,00
	H 16		578400	4 700,00
	H 18		578404	4 700,00
	H 20		578406	4 700,00
	H 26		578410	4 700,00
	H 32		578412	4 700,00
	U 14		578372	5 150,00
	U 16		578374	4 890,00
	U 18		578376	4 890,00
	U 20		578378	4 890,00
	U 25		578380	4 890,00
	U 26 ¹⁾		578392	5 720,00
	U 32		578382	5 720,00
	U 40		578386	6 980,00
	U 14 S (PR-2B)**	Mini Z8	574858 R	3 730,00
	U 16 S (PR-2B)**	Mini Z8	574860 R	3 730,00
	U 18 S (PR-2B)**	Mini Z8	574870 R	3 730,00
	U 20 S (PR-2B)**	Mini Z8	574862 R	3 730,00
	U 25 S (PR-2B)**	Mini Z8	574864 R	3 730,00
	U 26 S (PR-2B)**	Mini Z8	574866 R	3 730,00
	U 32 S (PR-2B)	Mini Z8	574868 R	4 080,00
F.B.Q. BARONIO BQ PRESS SOLAR	V 12		578324	4 330,00
	V 14		578326	4 330,00
	VG 14		578338	4 330,00
	V 15		578328	4 330,00
	V 16		578330	4 330,00
	VG 16		578340	4 330,00
	V 18		578332	4 330,00
	V 22		578334	4 330,00
	V 28		578336	4 330,00
	V 35		578604	5 200,00
	V 12 S (PR-2B)	Mini Z8	574748 R	3 730,00
	V 14 S (PR-2B)	Mini Z8	574800 R	3 730,00
	VG 14 S (PR-2B)	Mini Z8	574750 R	3 730,00
	V 15 S (PR-2B)	Mini Z8	574752 R	3 730,00
	V 16 S (PR-2B)	Mini Z8	574802 R	3 730,00
	V 16 S (PR-2B)	Mini Z8	574754 R	3 730,00
	V 18 S (PR-2B)	Mini Z8	574756 R	3 730,00
	V 22 S (PR-2B)	Mini Z8	574758 R	3 730,00
	V 28 S (PR-2B)	Mini Z8	574760 R	3 730,00
	V 35 S (PR-2B)	Mini Z8	574762 R	4 080,00
F.B.Q. BARONIO BQ PRESS WATER	V 12		578324	4 330,00
	V 14		578326	4 330,00
	VG 14		578338	4 330,00
	V 15		578328	4 330,00
	V 16		578330	4 330,00
	VG 16		578340	4 330,00
	V 18		578332	4 330,00
	V 22		578334	4 330,00
	V 28		578336	4 330,00
	V 35		578604	5 200,00
	V 12 S (PR-2B)	Mini Z8	574748 R	3 730,00
	V 14 S (PR-2B)	Mini Z8	574800 R	3 730,00
	VG 14 S (PR-2B)	Mini Z8	574750 R	3 730,00
	V 15 S (PR-2B)	Mini Z8	574752 R	3 730,00
	V 16 S (PR-2B)	Mini Z8	574802 R	3 730,00
	V 16 S (PR-2B)	Mini Z8	574754 R	3 730,00
	V 18 S (PR-2B)	Mini Z8	574756 R	3 730,00
	V 22 S (PR-2B)	Mini Z8	574758 R	3 730,00
	V 28 S (PR-2B)	Mini Z8	574760 R	3 730,00
	V 35 S (PR-2B)	Mini Z8	574762 R	4 080,00

Systém	Lisovací kleště Mini / lisovací kroužek	Pohon prostřednictvím mezikleští	Obj.č.	Kč	Systém	Lisovací kleště Mini / lisovací kroužek	Pohon prostřednictvím mezikleští	Obj.č.	Kč
F.B.Q. BARONIO BQ PRESS GAS	V 12		578324	4 330,00	FERRO systems BRASELI GPF PPSU Pressfitting PEX y MULTICAPA	U 16		578374	4 890,00
	V 14		578326	4 330,00		U 18		578376	4 890,00
	VG 14		578338	4 330,00		U 20		578378	4 890,00
	V 15		578328	4 330,00		U 25		578380	4 890,00
	V 16		578330	4 330,00		U 32		578382	5 720,00
	VG 16		578340	4 330,00		U 40		578386	6 980,00
	V 18		578332	4 330,00		U 16 S (PR-2B)**	Mini Z8	574860 R	3 730,00
	V 22		578334	4 330,00		U 18 S (PR-2B)**	Mini Z8	574870 R	3 730,00
	V 28		578336	4 330,00		U 20 S (PR-2B)**	Mini Z8	574862 R	3 730,00
	V 35		578604	5 200,00		U 25 S (PR-2B)**	Mini Z8	574864 R	3 730,00
	V 12 S (PR-2B)	Mini Z8	574748 R	3 730,00		U 32 S (PR-2B)**	Mini Z8	574868 R	4 080,00
	V 14 S (PR-2B)	Mini Z8	574800 R	3 730,00		RFz 16		578492	5 440,00
	VG 14 S (PR-2B)	Mini Z8	574750 R	3 730,00		RFz 20		578494	5 440,00
	V 15 S (PR-2B)	Mini Z8	574752 R	3 730,00		RFz 25		578496	5 440,00
	V 16 S (PR-2B)	Mini Z8	574802 R	3 730,00		RFz 32		578498	5 440,00
	VG 16 S (PR-2B)	Mini Z8	574754 R	3 730,00		TH 16		578352 R	5 220,00
	V 18 S (PR-2B)	Mini Z8	574756 R	3 730,00		TH 20		578358 R	5 220,00
	V 22 S (PR-2B)	Mini Z8	574758 R	3 730,00		TH 25		578360	5 220,00
	V 28 S (PR-2B)	Mini Z8	574760 R	3 730,00		TH 32		578364	5 220,00
	V 35 S (PR-2B)	Mini Z8	574762 R	4 080,00		TH 40		578624	6 920,00
FERCOFLOOR	RFz 16		578492	5 440,00	TH 16 S (PR-2B)**	Mini Z8	574782 R	3 730,00	
DUO Press	RFz 20		578494	5 440,00	TH 20 S (PR-2B)**	Mini Z8	574788 R	3 730,00	
FERCO PEX	RFz 25		578496	5 440,00	TH 25 S (PR-2B)**	Mini Z8	574792 R	3 730,00	
	RFz 32		578498	5 440,00	TH 32 S (PR-2B)**	Mini Z8	574798 R	4 080,00	
	TH 16		578352 R	5 220,00	U 16		578374	4 890,00	
	TH 20		578358 R	5 220,00	U 18		578376	4 890,00	
	TH 25		578360	5 220,00	U 20		578378	4 890,00	
	TH 32		578364	5 220,00	U 25		578380	4 890,00	
	TH 40		578624	6 920,00	U 32		578382	5 720,00	
	TH 16 S (PR-2B)**	Mini Z8	574782 R	3 730,00	U 40		578386	6 980,00	
	TH 20 S (PR-2B)**	Mini Z8	574788 R	3 730,00	U 16 S (PR-2B)**	Mini Z8	574860 R	3 730,00	
	TH 25 S (PR-2B)**	Mini Z8	574792 R	3 730,00	U 18 S (PR-2B)**	Mini Z8	574870 R	3 730,00	
	TH 32 S (PR-2B)**	Mini Z8	574798 R	4 080,00	U 20 S (PR-2B)**	Mini Z8	574862 R	3 730,00	
FERCOFLOOR	RFz 16		578492	5 440,00	U 25 S (PR-2B)**	Mini Z8	574864 R	3 730,00	
DUO Press	RFz 20		578494	5 440,00	U 32 S (PR-2B)	Mini Z8	574868 R	4 080,00	
MULTIFER	RFz 25		578496	5 440,00	TH 16		578352 R	5 220,00	
	RFz 32		578498	5 440,00	TH 20		578358 R	5 220,00	
	TH 16		578352 R	5 220,00	TH 25		578360	5 220,00	
	TH 20		578358 R	5 220,00	TH 32		578364	5 220,00	
	TH 25		578360	5 220,00	TH 40		578624	6 920,00	
	TH 32		578364	5 220,00	TH 16 S (PR-2B)**	Mini Z8	574782 R	3 730,00	
	TH 40		578624	6 920,00	TH 20 S (PR-2B)**	Mini Z8	574788 R	3 730,00	
	TH 16 S (PR-2B)**	Mini Z8	574782 R	3 730,00	TH 25 S (PR-2B)**	Mini Z8	574792 R	3 730,00	
	TH 20 S (PR-2B)**	Mini Z8	574788 R	3 730,00	TH 32 S (PR-2B)**	Mini Z8	574798 R	4 080,00	
	TH 25 S (PR-2B)**	Mini Z8	574792 R	3 730,00	U 16		578374	4 890,00	
	TH 32 S (PR-2B)**	Mini Z8	574798 R	4 080,00	U 18		578376	4 890,00	
	U 16		578374	4 890,00	U 20		578378	4 890,00	
	U 18		578376	4 890,00	U 25		578380	4 890,00	
	U 20		578378	4 890,00	U 32		578382	5 720,00	
	U 25		578380	4 890,00	U 40		578386	6 980,00	
	U 32		578382	5 720,00	U 16 S (PR-2B)**	Mini Z8	574860 R	3 730,00	
	U 40		578386	6 980,00	U 18 S (PR-2B)**	Mini Z8	574870 R	3 730,00	
	U 16 S (PR-2B)**	Mini Z8	574860 R	3 730,00	U 20 S (PR-2B)**	Mini Z8	574862 R	3 730,00	
	U 18 S (PR-2B)**	Mini Z8	574870 R	3 730,00	U 25 S (PR-2B)**	Mini Z8	574864 R	3 730,00	
	U 20 S (PR-2B)**	Mini Z8	574862 R	3 730,00	U 32 S (PR-2B)	Mini Z8	574868 R	4 080,00	
	U 25 S (PR-2B)**	Mini Z8	574864 R	3 730,00	TH 16		578352 R	5 220,00	
	U 32 S (PR-2B)	Mini Z8	574868 R	4 080,00	TH 20		578358 R	5 220,00	
FERRO systems	TH 16		578352 R	5 220,00	TH 25		578360	5 220,00	
BRASELI	TH 20		578358 R	5 220,00	TH 32		578364	5 220,00	
GPF GAS	TH 25		578360	5 220,00	TH 16 S (PR-2B)**	Mini Z8	574782 R	3 730,00	
	TH 32		578364	5 220,00	TH 20 S (PR-2B)**	Mini Z8	574788 R	3 730,00	
	TH 16 S (PR-2B)**	Mini Z8	574782 R	3 730,00	TH 25 S (PR-2B)**	Mini Z8	574792 R	3 730,00	
	TH 20 S (PR-2B)**	Mini Z8	574788 R	3 730,00	TH 32 S (PR-2B)**	Mini Z8	574798 R	4 080,00	
	TH 25 S (PR-2B)**	Mini Z8	574792 R	3 730,00	U 16		578374	4 890,00	
	TH 32 S (PR-2B)**	Mini Z8	574798 R	4 080,00	U 18		578376	4 890,00	
FERRO systems	U 16		578374	4 890,00	U 20		578378	4 890,00	
BRASELI	U 18		578376	4 890,00	Pressfitting		578380	4 890,00	
GPF MULT	U 20		578378	4 890,00	MULTICAPA		578382	5 720,00	
Pressfitting	U 25		578380	4 890,00			578386	6 980,00	
MULTICAPA	U 32		578382	5 720,00			574860 R	3 730,00	
	U 40		578386	6 980,00			574870 R	3 730,00	
	U 16 S (PR-2B)**	Mini Z8	574860 R	3 730,00			574862 R	3 730,00	
	U 18 S (PR-2B)**	Mini Z8	574870 R	3 730,00			574864 R	3 730,00	
	U 20 S (PR-2B)**	Mini Z8	574862 R	3 730,00			574868 R	4 080,00	
	U 25 S (PR-2B)**	Mini Z8	574864 R	3 730,00			578374	4 890,00	
	U 32 S (PR-2B)	Mini Z8	574868 R	4 080,00			578378	4 890,00	
							U 26 ⁷⁾	578392	5 720,00
							U 32	578382	5 720,00
							U 16 S (PR-2B)**	Mini Z8	574860 R
							U 20 S (PR-2B)**	Mini Z8	574862 R
							U 26 S (PR-2B)**	Mini Z8	574866 R
							U 32 S (PR-2B)	Mini Z8	574868 R

Systémy s lisovanými tvarovkami pro instalace plynu směřují být lisovány pouze v tabulce žlutým podkladem označenými lisovacími kleštěmi/lisovacími kroužky.

Dbejte národních předpisů. Čtěte a dodržujte návody k použití a montážní pokyny výrobců / dodavatelů systémů.

** Pohon také prostřednictvím ručního radiálního lisu REMS Eco-Press za použití mezikleští Z8, viz strana 199. Dbejte národních předpisů.

¹⁾ Použit lze pouze lisovací kleště od označení „108“ (1. čtvrtletí 2008), „208“ (2. čtvrtletí 2008) atd. Označení je vyraženo na každé lisovací čelisti.

²⁾ K upnutí vhodných lisovacích vložek.

³⁾ Použit lze pouze lisovací kleště od označení „117“ (1. čtvrtletí 2017), „217“ (2. čtvrtletí 2017) atd. Označení je vyraženo na každé lisovací čelisti.

⁴⁾ Pro trubky dle technického standardu EN. Dodržujte návody k použití výrobců / dodavatelů systémů.

⁵⁾ Pro trubky dle technického standardu ASTM. Dodržujte návody k použití výrobců / dodavatelů systémů.

⁶⁾ Pro instalace plynu použijte pouze lisovací kleště Mini s označením „VMP ½“ G“ na lisovacích čelistech.

⁷⁾ Dosavadní označení: Lisovací kleště Mini C 26

Způsobnost lisovacího nářadí REMS na systémy s lisovanými tvarovkami: Stav k 15.10.2024. Právě aktuální stav je možno zjistit na internetu:

www.rems.de > Ke stažení > Katalogy výrobků > REMS Katalog.

Mezikleště viz strana 195. Lisovací kleště pro další systémy s lisovanými tvarovkami na vyžádání.

Lisovací kleště REMS Mini Lisovací kroužky REMS

Příslušenství pro REMS radiální lisy 22 kN

Systém	Lisovací kleště Mini/ lisovací kroužek	Pohon prostřednictvím mezikleští	Obj.č.	Kč	
FORZA WATER CRIMP (AUS)	K16/P18		578592	5 440,00	
	K/20		578594	5 440,00	
	K/25		578596	5 440,00	
	K32		578598	5 440,00	
	K1/40		578600	5 440,00	
FORZA STAINLESS WATER CRIMP	K16/P18		578592	5 440,00	
	K/20		578594	5 440,00	
FORZA STESSO PEX WATER AND GAS CRIMP (AUS)	U 16		578374	4 890,00	
	U 20		578378	4 890,00	
	U 25		578380	4 890,00	
	U 32		578382	5 720,00	
FORZA GAS CRIMP (AUS)	K16/P18		578592	5 440,00	
	K/20		578594	5 440,00	
	K/25		578596	5 440,00	
	K32		578598	5 440,00	
FORZA COPPER V PRESS (AUS)	K1/40		578600	5 440,00	
	VAU 15 (OD 12,7 mm)		578630	4 470,00	
	VAU 20 (OD 19,1 mm)		578632	4 470,00	
	VAU 25 (OD 25,4 mm)		578634	4 470,00	
	VAU 32 (OD 31,8 mm)		578636	4 700,00	
FORZA STAINLESS V PRESS (AUS)	VAU 15 S (PR-2B)	Mini Z8	574804 R	3 730,00	
	VAU 20 S (PR-2B)** (OD 19,1 mm)	Mini Z8	574806 R	3 730,00	
	VAU 25 S (PR-2B)** (OD 25,4 mm)	Mini Z8	574808 R	4 080,00	
	V 15		578328	4 330,00	
	V 22		578334	4 330,00	
	V 28		578336	4 330,00	
	V 35		578604	5 200,00	
FORZA STAINLESS V PRESS (AUS)	V 15 S (PR-2B)	Mini Z8	574752 R	3 730,00	
	V 22 S (PR-2B)	Mini Z8	574758 R	3 730,00	
	V 28 S (PR-2B)	Mini Z8	574760 R	3 730,00	
	V 35 S (PR-2B)	Mini Z8	574762 R	4 080,00	
	FRABO > Rubinetterie Bresciane Bonomi				
	Fränkische alpeX-duo XS	F 16		578456	4 980,00
		F 20		578460	4 980,00
F 26			578462	5 390,00	
F 32			578464	5 390,00	
F 16 S (PR-2B)**		Mini Z8	574728 R	3 730,00	
F 20 S (PR-2B)**		Mini Z8	574730 R	3 730,00	
F 26 S (PR-2B)**		Mini Z8	574732 R	3 730,00	
F 32 S (PR-2B)**		Mini Z8	574734 R	4 080,00	
TH 16			578352 R	5 220,00	
TH 20			578358 R	5 220,00	
TH 26			578362 R	5 220,00	
TH 32			578364	5 220,00	
TH 16 S (PR-2B)**		Mini Z8	574782 R	3 730,00	
TH 20 S (PR-2B)**	Mini Z8	574788 R	3 730,00		
TH 26 S (PR-2B)**	Mini Z8	574794 R	3 730,00		
TH 32 S (PR-2B)**	Mini Z8	574798 R	4 080,00		
Fränkische alpeX F50 PROF I	F 16		578456	4 980,00	
	F 20		578460	4 980,00	
	F 26		578462	5 390,00	
	F 32		578464	5 390,00	
	F 16 S (PR-2B)**	Mini Z8	574728 R	3 730,00	
	F 20 S (PR-2B)**	Mini Z8	574730 R	3 730,00	
	F 26 S (PR-2B)**	Mini Z8	574732 R	3 730,00	
	F 32 S (PR-2B)**	Mini Z8	574734 R	4 080,00	
	H 16		578400	4 700,00	
	H 20		578406	4 700,00	
	H 26		578410	4 700,00	
	H 32		578412	4 700,00	
	TH 16		578352 R	5 220,00	
	TH 20		578358 R	5 220,00	
	TH 26		578362 R	5 220,00	
	TH 32		578364	5 220,00	
	TH 16 S (PR-2B)**	Mini Z8	574782 R	3 730,00	
TH 20 S (PR-2B)**	Mini Z8	574788 R	3 730,00		
TH 26 S (PR-2B)**	Mini Z8	574794 R	3 730,00		
TH 32 S (PR-2B)**	Mini Z8	574798 R	4 080,00		
(DN 26)	U 16		578374	4 890,00	
	U 20		578378	4 890,00	
	U 25		578380	4 890,00	
	U 32		578382	5 720,00	
	VP 16		578482	5 200,00	
	VP 20		578484	5 200,00	
	VP 32		578488	5 740,00	
	Fz 40		578478	7 190,00	
G					
gabotherm H+S	TH 10		578342	5 220,00	
	TH 12		578346	5 220,00	
	TH 14		578348	5 220,00	
	TH 15		578350	5 220,00	
	TH 16		578352 R	5 220,00	
	TH 17		578354	5 220,00	
	TH 18		578356	5 220,00	
	TH 20		578358 R	5 220,00	
	TH 25		578360	5 220,00	
	TH 26		578362 R	5 220,00	
	TH 32		578364	5 220,00	
	TH 40		578624	6 920,00	
	TH 10 S (PR-2B)**	Mini Z8	574772 R	3 730,00	
	TH 12 S (PR-2B)**	Mini Z8	574776 R	3 730,00	
	TH 14 S (PR-2B)**	Mini Z8	574778 R	3 730,00	
	TH 15 S (PR-2B)**	Mini Z8	574780 R	3 730,00	
	TH 16 S (PR-2B)**	Mini Z8	574782 R	3 730,00	
	TH 17 S (PR-2B)**	Mini Z8	574784 R	3 730,00	
	TH 18 S (PR-2B)**	Mini Z8	574786 R	3 730,00	
	TH 20 S (PR-2B)**	Mini Z8	574788 R	3 730,00	
	TH 25 S (PR-2B)**	Mini Z8	574792 R	3 730,00	
	TH 26 S (PR-2B)**	Mini Z8	574794 R	3 730,00	
	TH 32 S (PR-2B)	Mini Z8	574798 R	4 080,00	

Systém	Lisovací kleště Mini/ lisovací kroužek	Pohon prostřednictvím mezikleští	Obj.č.	Kč	
Gallagher USA YogaPipe ACR	H 12 (1/2")		578396	4 700,00	
	U 14 (3/8")		578372	5 150,00	
	U 16 (1/2")		578374	4 890,00	
	U 18 (5/8")		578376	4 890,00	
	U 20 (3/4")		578378	4 890,00	
	U 25 (7/8")		578380	4 890,00	
	U 32 (1 1/8")		578382	5 720,00	
Geberit FlowFit	GFFb 16-40		578670 R	14 430,00	
Geberit Mapress CuNiFe	M 15		578312	4 330,00	
	M 18		578314	4 330,00	
	M 22		578316	4 330,00	
	M 28		578318	4 330,00	
	M 35		578390	5 200,00	
	M 15 S (PR-2B)	Mini Z8	574738 R	3 730,00	
	M 18 S (PR-2B)	Mini Z8	574740 R	3 730,00	
	M 22 S (PR-2B)	Mini Z8	574742 R	3 730,00	
	M 28 S (PR-2B)	Mini Z8	574744 R	3 730,00	
	M 35 S (PR-2B)	Mini Z8	574746 R	4 080,00	
Geberit Mapress C-STAH L	M 12		578310	4 330,00	
	M 15		578312	4 330,00	
	M 18		578314	4 330,00	
	M 22		578316	4 330,00	
	M 28		578318	4 330,00	
	M 35		578390	5 200,00	
	M 12 S (PR-2B)	Mini Z8	574736 R	3 730,00	
	M 15 S (PR-2B)	Mini Z8	574738 R	3 730,00	
	M 18 S (PR-2B)	Mini Z8	574740 R	3 730,00	
	M 22 S (PR-2B)	Mini Z8	574742 R	3 730,00	
Geberit Mapress C-STAH L Sprinkler nass	M 28 S (PR-2B)	Mini Z8	574744 R	3 730,00	
	M 35 S (PR-2B)	Mini Z8	574746 R	4 080,00	
	M 22		578316	4 330,00	
	M 28		578318	4 330,00	
	M 35		578390	5 200,00	
	M 12 S (PR-2B)	Mini Z8	574736 R	3 730,00	
	M 15 S (PR-2B)	Mini Z8	574738 R	3 730,00	
	M 18 S (PR-2B)	Mini Z8	574740 R	3 730,00	
	M 22 S (PR-2B)	Mini Z8	574742 R	3 730,00	
	M 28 S (PR-2B)	Mini Z8	574744 R	3 730,00	
Geberit Mapress Edelstahl Gas	M 35 S (PR-2B)	Mini Z8	574746 R	4 080,00	
	M 15		578312	4 330,00	
	M 18		578314	4 330,00	
	M 22		578316	4 330,00	
	M 28		578318	4 330,00	
	M 35		578390	5 200,00	
	M 15 S (PR-2B)	Mini Z8	574738 R	3 730,00	
	M 18 S (PR-2B)	Mini Z8	574740 R	3 730,00	
	M 22 S (PR-2B)	Mini Z8	574742 R	3 730,00	
	M 28 S (PR-2B)	Mini Z8	574744 R	3 730,00	
Geberit Mapress Edelstahl Sprinkler	M 35 S (PR-2B)	Mini Z8	574746 R	4 080,00	
	M 22		578316	4 330,00	
	M 28		578318	4 330,00	
	M 35		578390	5 200,00	
	M 12 S (PR-2B)	Mini Z8	574736 R	3 730,00	
	M 15 S (PR-2B)	Mini Z8	574738 R	3 730,00	
	M 18 S (PR-2B)	Mini Z8	574740 R	3 730,00	
	M 22 S (PR-2B)	Mini Z8	574742 R	3 730,00	
	M 28 S (PR-2B)	Mini Z8	574744 R	3 730,00	
	M 35 S (PR-2B)	Mini Z8	574746 R	4 080,00	
Geberit Mapress Kupfer	M 22		578316	4 330,00	
	M 28		578318	4 330,00	
	M 35		578390	5 200,00	
	M 12 S (PR-2B)	Mini Z8	574736 R	3 730,00	
	M 15 S (PR-2B)	Mini Z8	574738 R	3 730,00	
	M 18 S (PR-2B)	Mini Z8	574740 R	3 730,00	
	M 22 S (PR-2B)	Mini Z8	574742 R	3 730,00	
	M 28 S (PR-2B)	Mini Z8	574744 R	3 730,00	
	M 35 S (PR-2B)	Mini Z8	574746 R	4 080,00	
	Geberit Mapress Kupfer Gas	M 15		578312	4 330,00
M 18			578314	4 330,00	
M 22			578316	4 330,00	
M 28			578318	4 330,00	
M 35			578390	5 200,00	
M 15 S (PR-2B)		Mini Z8	574738 R	3 730,00	
M 18 S (PR-2B)		Mini Z8	574740 R	3 730,00	
M 22 S (PR-2B)		Mini Z8	574742 R	3 730,00	
M 28 S (PR-2B)		Mini Z8	574744 R	3 730,00	
M 35 S (PR-2B)		Mini Z8	574746 R	4 080,00	
Geberit Mepla	G 16		578444	5 220,00	
	G 20		578446	5 220,00	
	G 26		578448	5 550,00	
	G 32		578450	5 910,00	
	G 40		578452	7 670,00	
	Geberit Mepla Therm	G 16		578444	5 220,00
		G 20		578446	5 220,00
		G 26		578448	5 550,00
	Geberit Volex	TH 16		578352 R	5 220,00
		TH 20		578358 R	5 220,00
TH 26			578362 R	5 220,00	

Systém	Lisovací kleště Mini / lisovací kroužek	Pohon prostřednictvím mezikleští	Obj.č.	Kč	Systém	Lisovací kleště Mini / lisovací kroužek	Pohon prostřednictvím mezikleští	Obj.č.	Kč		
General Fittings 5T00	H 16		578400	4 700,00	General Fittings Trident	H 16		578400	4 700,00		
	H 20		578406	4 700,00		H 20		578406	4 700,00		
	H 25		578408	4 700,00		H 26		578410	4 700,00		
	H 26		578410	4 700,00		H 32		578412	4 700,00		
	H 32		578412	4 700,00		TH 16		578352 R	5 220,00		
	TH 16		578352 R	5 220,00		TH 20		578358 R	5 220,00		
	TH 20		578358 R	5 220,00		TH 26		578362 R	5 220,00		
	TH 25		578360	5 220,00		TH 32		578364	5 220,00		
	TH 26		578362 R	5 220,00		TH 16 S (PR-2B)**	Mini Z8	574782 R	3 730,00		
	TH 32		578364	5 220,00		TH 20 S (PR-2B)**	Mini Z8	574788 R	3 730,00		
	TH 40		578364	5 220,00		TH 26 S (PR-2B)**	Mini Z8	574794 R	3 730,00		
	TH 16 S (PR-2B)**	Mini Z8	574782 R	3 730,00		TH 32 S (PR-2B)**	Mini Z8	574798 R	4 080,00		
	TH 20 S (PR-2B)**	Mini Z8	574788 R	3 730,00		U 16		578374	4 890,00		
	TH 25 S (PR-2B)**	Mini Z8	574792 R	3 730,00		U 20		578378	4 890,00		
	TH 26 S (PR-2B)**	Mini Z8	574794 R	3 730,00		U 25		578380	4 890,00		
	TH 32 S (PR-2B)**	Mini Z8	574798 R	4 080,00		U 32		578382	5 720,00		
	U 16		578374	4 890,00		U 16 S (PR-2B)**	Mini Z8	574860 R	3 730,00		
	U 20		578378	4 890,00		U 20 S (PR-2B)**	Mini Z8	574862 R	3 730,00		
	U 25		578380	4 890,00		U 32 S (PR-2B)	Mini Z8	574868 R	4 080,00		
	U 32		578382	5 720,00		General Fittings Trident Gas	H 16		578400	4 700,00	
	U 40		578386	6 980,00			H 20		578406	4 700,00	
	U 16 S (PR-2B)**	Mini Z8	574860 R	3 730,00			H 26		578410	4 700,00	
	U 20 S (PR-2B)**	Mini Z8	574862 R	3 730,00			TH 16		578352 R	5 220,00	
	U 25 S (PR-2B)**	Mini Z8	574864 R	3 730,00			TH 20		578358 R	5 220,00	
	U 32 S (PR-2B)	Mini Z8	574868 R	4 080,00			TH 26		578362 R	5 220,00	
	General Fittings Ewoprex	H 16		578400			4 700,00	TH 32		578364	5 220,00
		H 20		578406			4 700,00	TH 40		578364	5 220,00
		H 26		578410			4 700,00	TH 16 S (PR-2B)**	Mini Z8	574782 R	3 730,00
		H 32		578412			4 700,00	TH 20 S (PR-2B)**	Mini Z8	574788 R	3 730,00
		TH 16		578352 R			5 220,00	TH 26 S (PR-2B)**	Mini Z8	574794 R	3 730,00
		TH 20		578358 R			5 220,00	TH 32 S (PR-2B)**	Mini Z8	574798 R	4 080,00
TH 26			578362 R	5 220,00	U 16			578374	4 890,00		
TH 32			578364	5 220,00	U 20			578378	4 890,00		
TH 40			578364	5 220,00	U 32		578382	5 720,00			
TH 16 S (PR-2B)**		Mini Z8	574782 R	3 730,00	U 16 S (PR-2B)**	Mini Z8	574860 R	3 730,00			
TH 20 S (PR-2B)**		Mini Z8	574788 R	3 730,00	U 20 S (PR-2B)**	Mini Z8	574862 R	3 730,00			
TH 26 S (PR-2B)**		Mini Z8	574794 R	3 730,00	U 32 S (PR-2B)	Mini Z8	574868 R	4 080,00			
TH 32 S (PR-2B)**		Mini Z8	574798 R	4 080,00	Giacomini Raccordi RM	H 16		578400	4 700,00		
U 16			578374	4 890,00		H 20		578406	4 700,00		
U 20		578378	4 890,00	H 26			578410	4 700,00			
U 32		578382	5 720,00	Giacomini		H 32		578412	4 700,00		
U 40		578386	6 980,00			TH 16		578352 R	5 220,00		
U 16 S (PR-2B)**	Mini Z8	574860 R	3 730,00			TH 20		578358 R	5 220,00		
U 20 S (PR-2B)**	Mini Z8	574862 R	3 730,00			TH 26		578362 R	5 220,00		
U 32 S (PR-2B)	Mini Z8	574868 R	4 080,00			TH 32		578364	5 220,00		
General Fittings Serie 5S00	B 16		578468			5 690,00	TH 40		578624	6 920,00	
	B 18		578470			5 690,00	U 16		578374	4 890,00	
	B 20		578472		5 690,00	U 20		578378	4 890,00		
	B 26		578474		6 290,00	U 32		578382	5 720,00		
	B 32		578476		6 290,00	U 40		578386	6 980,00		
	F 16		578456	4 980,00	Giacomini RM MULTIGAS	H 16		578400	4 700,00		
	F 20		578460	4 980,00		H 20		578406	4 700,00		
	F 26		578462	5 390,00		H 26		578410	4 700,00		
	F 32		578464	5 390,00		H 32		578412	4 700,00		
	F 16 S (PR-2B)**	Mini Z8	574728 R	3 730,00		TH 16		578352 R	5 220,00		
	F 20 S (PR-2B)**	Mini Z8	574730 R	3 730,00		TH 20		578358 R	5 220,00		
	F 26 S (PR-2B)**	Mini Z8	574732 R	3 730,00		TH 26		578362 R	5 220,00		
	F 32 S (PR-2B)**	Mini Z8	574734 R	4 080,00		TH 32		578364	5 220,00		
	H 16		578400	4 700,00		U 16		578374	4 890,00		
H 18		578404	4 700,00	U 20			578378	4 890,00			
H 20		578406	4 700,00	U 32		578382	5 720,00				
H 25		578408	4 700,00	U 40		578386	6 980,00				
H 26		578410	4 700,00	Giacomini Valvole Giacomini serie R850V	V 15		578328	4 330,00			
H 32		578412	4 700,00		V 18		578332	4 330,00			
TH 16		578352 R	5 220,00		V 22		578334	4 330,00			
TH 18		578356	5 220,00		V 28		578336	4 330,00			
TH 20		578358 R	5 220,00		V 35		578604	5 200,00			
TH 25		578360	5 220,00		SA 15		578514	5 200,00			
TH 26		578362 R	5 220,00		SA 18		578518	5 200,00			
TH 32		578364	5 220,00		SA 22		578520	5 200,00			
TH 40		578624	6 920,00		SA 28		578522	5 200,00			
TH 16 S (PR-2B)**	Mini Z8	574782 R	3 730,00		M 15		578312	4 330,00			
TH 18 S (PR-2B)**	Mini Z8	574786 R	3 730,00	M 18		578314	4 330,00				
TH 20 S (PR-2B)**	Mini Z8	574788 R	3 730,00	M 22		578316	4 330,00				
TH 25 S (PR-2B)**	Mini Z8	574792 R	3 730,00	M 28		578318	4 330,00				
TH 26 S (PR-2B)**	Mini Z8	574794 R	3 730,00	M 35		578390	5 200,00				
TH 32 S (PR-2B)**	Mini Z8	574798 R	4 080,00	Golan Pipe Systems (Scandinavia)	U 16		578374	4 890,00			
U 16		578374	4 890,00		U 20		578378	4 890,00			
U 18		578376	4 890,00		U 25		578380	4 890,00			
U 20		578378	4 890,00	Alu-Pres	U 32		578382	5 720,00			
U 25		578380	4 890,00		U 40		578386	6 980,00			
U 32		578382	5 720,00	Grinnell G-PRESS Copper Fittings	VUS 1/2" (OD 15,9 mm)		578566	5 220,00			
U 40		578386	6 980,00		VUS 3/4" (OD 22,2 mm)		578568	5 220,00			
U 16 S (PR-2B)**	Mini Z8	574860 R	3 730,00		VUS 1" (OD 28,6 mm)		578570	5 220,00			
U 18 S (PR-2B)**	Mini Z8	574870 R	3 730,00		VUS 1 1/4" (OD 34,9 mm)		578606	5 220,00			
U 20 S (PR-2B)**	Mini Z8	574862 R	3 730,00								
U 25 S (PR-2B)**	Mini Z8	574864 R	3 730,00								
U 32 S (PR-2B)	Mini Z8	574868 R	4 080,00								

Systémy s lisovanými tvarovkami pro instalace plynu směřují být lisovány pouze v tabulce žlutým podkladem označenými lisovacími kleštěmi/lisovacími kroužky.

Dbejte národních předpisů. Čtěte a dodržujte návody k použití a montážní pokyny výrobců / dodavatelů systémů.

** Pohon také prostřednictvím ručního radiálního lisu REMS Eco-Press za použití mezikleští Z8, viz strana 199. Dbejte národních předpisů.

1) Použit lze pouze lisovací kleště od označení „108“ (1. čtvrtletí 2008), „208“ (2. čtvrtletí 2008) atd. Označení je vyraženo na každé lisovací čelisti.

2) K upnutí vhodných lisovacích vložek.

3) Použit lze pouze lisovací kleště od označení „117“ (1. čtvrtletí 2017), „217“ (2. čtvrtletí 2017) atd. Označení je vyraženo na každé lisovací čelisti.

4) Pro trubky dle technického standardu EN. Dodržujte návody k použití výrobců / dodavatelů systémů.

5) Pro trubky dle technického standardu ASTM. Dodržujte návody k použití výrobců / dodavatelů systémů.

6) Pro instalace plynu použijte pouze lisovací kleště Mini s označením „VMP 1/2“ G“ na lisovacích čelistech.

7) Dosavadní označení: Lisovací kleště Mini C 26

Způsobilost lisovacího nářadí REMS na systémy s lisovanými tvarovkami: Stav k 15.10.2024. Právě aktuální stav je možno zjistit na internetu:

www.rems.de > Ke stažení > Katalogy výrobců > REMS Katalog.

Mezikleště viz strana 195. Lisovací kleště pro další systémy s lisovanými tvarovkami na vyžádání.

Lisovací kleště REMS Mini Lisovací kroužky REMS

Príslušenství pro REMS radiální lisy 22 kN

Systém	Lisovací kleště Mini/ lisovací kroužek	Pohon prostřednictvím mezikleští	Obj.č.	Kč	
GS Wärmesysteme System TH	TH 14		578348	5 220,00	
	TH 16		578352 R	5 220,00	
	TH 20		578358 R	5 220,00	
	TH 26		578362 R	5 220,00	
	TH 32		578364	5 220,00	
	TH 40		578624	6 920,00	
	TH 14 S (PR-2B)**	Mini Z8	574778 R	3 730,00	
	TH 16 S (PR-2B)**	Mini Z8	574782 R	3 730,00	
	TH 20 S (PR-2B)**	Mini Z8	574788 R	3 730,00	
	TH 26 S (PR-2B)**	Mini Z8	574794 R	3 730,00	
	TH 32 S (PR-2B)	Mini Z8	574798 R	4 080,00	
GS Wärmesysteme System V	V 15		578328	4 330,00	
	V 18		578332	4 330,00	
	V 22		578334	4 330,00	
	V 28		578336	4 330,00	
	V 35		578604	5 200,00	
	V 15 S (PR-2B)	Mini Z8	574752 R	3 730,00	
	V 18 S (PR-2B)	Mini Z8	574756 R	3 730,00	
	V 22 S (PR-2B)	Mini Z8	574758 R	3 730,00	
	V 28 S (PR-2B)	Mini Z8	574760 R	3 730,00	
	V 35 S (PR-2B)	Mini Z8	574762 R	4 080,00	
	H				
HASTINIK Hastinik/Hitpress	M 15		578312	4 330,00	
	M 18		578314	4 330,00	
	M 22		578316	4 330,00	
	M 28		578318	4 330,00	
	M 35		578390	5 200,00	
	M 15 S (PR-2B)	Mini Z8	574738 R	3 730,00	
	M 18 S (PR-2B)	Mini Z8	574740 R	3 730,00	
	M 22 S (PR-2B)	Mini Z8	574742 R	3 730,00	
	M 28 S (PR-2B)	Mini Z8	574744 R	3 730,00	
	M 35 S (PR-2B)	Mini Z8	574746 R	4 080,00	
heima24	TH 16		578352 R	5 220,00	
	TH 20		578358 R	5 220,00	
	TH 26		578362 R	5 220,00	
	TH 32		578364	5 220,00	
	TH 40		578624	6 920,00	
	TH 16 S (PR-2B)**	Mini Z8	574782 R	3 730,00	
	TH 20 S (PR-2B)**	Mini Z8	574788 R	3 730,00	
	TH 26 S (PR-2B)**	Mini Z8	574794 R	3 730,00	
	TH 32 S (PR-2B)	Mini Z8	574798 R	4 080,00	
	U 16		578374	4 890,00	
	U 20		578378	4 890,00	
HELIROMA Klimapress	U 32		578382	5 720,00	
	U 16		578374	4 890,00	
	U 20		578378	4 890,00	
	U 25		578380	4 890,00	
	U 32		578382	5 720,00	
	U 40		578386	6 980,00	
	U 16 S (PR-2B)**	Mini Z8	574860 R	3 730,00	
	U 20 S (PR-2B)**	Mini Z8	574862 R	3 730,00	
	U 25 S (PR-2B)**	Mini Z8	574864 R	3 730,00	
	U 32 S (PR-2B)**	Mini Z8	574868 R	4 080,00	
HELIROMA Klimapress PPSU	U 16		578374	4 890,00	
	U 20		578378	4 890,00	
	U 25		578380	4 890,00	
	U 32		578382	5 720,00	
	U 16 S (PR-2B)**	Mini Z8	574860 R	3 730,00	
	U 20 S (PR-2B)**	Mini Z8	574862 R	3 730,00	
	U 25 S (PR-2B)**	Mini Z8	574864 R	3 730,00	
	U 32 S (PR-2B)**	Mini Z8	574868 R	4 080,00	
Henco	TH 14		578348	5 220,00	
	TH 16		578352 R	5 220,00	
	TH 18		578356	5 220,00	
	TH 20		578358 R	5 220,00	
	TH 26		578362 R	5 220,00	
	HE 32		578370 R	6 240,00	
	TH 14 S (PR-2B)**	Mini Z8	574778 R	3 730,00	
	TH 16 S (PR-2B)**	Mini Z8	574782 R	3 730,00	
	TH 18 S (PR-2B)**	Mini Z8	574786 R	3 730,00	
	TH 20 S (PR-2B)**	Mini Z8	574788 R	3 730,00	
	TH 26 S (PR-2B)**	Mini Z8	574794 R	3 730,00	
	Herotec tempusPRESS PLUS	H 16		578400	4 700,00
		H 20		578406	4 700,00
		H 25		578408	4 700,00
H 32			578412	4 700,00	
RFz 16			578492	5 440,00	
RFz 20			578494	5 440,00	
RFz 25			578496	5 440,00	
RFz 32			578498	5 440,00	
TH 16			578352 R	5 220,00	
TH 20			578358 R	5 220,00	
TH 25			578360	5 220,00	
TH 32			578364	5 220,00	
TH 40			578624	6 920,00	
TH 16 S (PR-2B)**		Mini Z8	574782 R	3 730,00	
TH 20 S (PR-2B)**		Mini Z8	574788 R	3 730,00	
TH 25 S (PR-2B)**		Mini Z8	574792 R	3 730,00	
TH 32 S (PR-2B)		Mini Z8	574798 R	4 080,00	
U 16			578374	4 890,00	
U 20			578378	4 890,00	
U 25			578380	4 890,00	
U 32			578382	5 720,00	
U 40		578386	6 980,00		

Systém	Lisovací kleště Mini/ lisovací kroužek	Pohon prostřednictvím mezikleští	Obj.č.	Kč	
Herotec tempusPRESS PLUS PPSU	H 16		578400	4 700,00	
	H 20		578406	4 700,00	
	H 25		578408	4 700,00	
	H 32		578412	4 700,00	
	TH 16		578352 R	5 220,00	
	TH 20		578358 R	5 220,00	
	TH 25		578360	5 220,00	
	TH 32		578364	5 220,00	
	TH 40		578624	6 920,00	
	TH 16 S (PR-2B)**	Mini Z8	574782 R	3 730,00	
	TH 20 S (PR-2B)**	Mini Z8	574788 R	3 730,00	
	TH 25 S (PR-2B)**	Mini Z8	574792 R	3 730,00	
	TH 32 S (PR-2B)	Mini Z8	574798 R	4 080,00	
	U 16		578374	4 890,00	
	U 20		578378	4 890,00	
	U 25		578380	4 890,00	
	U 32		578382	5 720,00	
	U 40		578386	6 980,00	
	HERZ PIPEFIX	TH 10		578342	5 220,00
		TH 16		578352 R	5 220,00
		TH 20		578358 R	5 220,00
TH 26			578362 R	5 220,00	
TH 32			578364	5 220,00	
TH 40			578624	6 920,00	
TH 10 S (PR-2B)**		Mini Z8	574772 R	3 730,00	
TH 16 S (PR-2B)**		Mini Z8	574782 R	3 730,00	
TH 20 S (PR-2B)**		Mini Z8	574788 R	3 730,00	
TH 26 S (PR-2B)**		Mini Z8	574794 R	3 730,00	
TH 32 S (PR-2B)**		Mini Z8	574798 R	4 080,00	
HIDRONIX MULTIGAS	TH 16		578352 R	5 220,00	
	TH 20		578358 R	5 220,00	
	TH 26		578362 R	5 220,00	
HIDRONIX MULTIPIPE	TH 14		578348	5 220,00	
	TH 16		578352 R	5 220,00	
	TH 20		578358 R	5 220,00	
	TH 26		578362 R	5 220,00	
	TH 32		578364	5 220,00	
	H 14		578398	4 700,00	
	H 16		578400	4 700,00	
	H 18		578404	4 700,00	
	H 20		578406	4 700,00	
	H 26		578410	4 700,00	
	H 32		578412	4 700,00	
HIDRONIX UNICO	U 14		578372	5 150,00	
	U 16		578374	4 890,00	
	U 18		578376	4 890,00	
	U 20		578378	4 890,00	
	U 26 ⁷⁾		578392	5 720,00	
	U 32		578382	5 720,00	
	TH 14		578348	5 220,00	
	TH 16		578352 R	5 220,00	
	TH 20		578358 R	5 220,00	
	TH 26		578362 R	5 220,00	
	TH 32		578364	5 220,00	
HITEC Sistema Multistrato	H 14		578398	4 700,00	
	H 16		578400	4 700,00	
	H 18		578404	4 700,00	
	H 20		578406	4 700,00	
	H 26		578410	4 700,00	
	H 32		578412	4 700,00	
	U 14		578372	5 150,00	
	U 16		578374	4 890,00	
	U 18		578376	4 890,00	
	U 20		578378	4 890,00	
	U 26 ⁷⁾		578392	5 720,00	
	U 32		578382	5 720,00	
	TH 14		578348	5 220,00	
	TH 16		578352 R	5 220,00	
TH 18		578356	5 220,00		
TH 20		578358 R	5 220,00		
TH 26		578362 R	5 220,00		
TH 32		578364	5 220,00		
TH 40		578624	6 920,00		
TH 14 S (PR-2B)**	Mini Z8	574778 R	3 730,00		
TH 16 S (PR-2B)**	Mini Z8	574782 R	3 730,00		
TH 18 S (PR-2B)**	Mini Z8	574786 R	3 730,00		
TH 20 S (PR-2B)**	Mini Z8	574788 R	3 730,00		
TH 26 S (PR-2B)**	Mini Z8	574794 R	3 730,00		
TH 32 S (PR-2B)**	Mini Z8	574798 R	4 080,00		
HITHERM-ISOTUBI NUMEPRESS	M 15		578312	4 330,00	
	M 18		578314	4 330,00	
	M 22		578316	4 330,00	
	M 28		578318	4 330,00	
	M 35		578390	5 200,00	
	M 15 S (PR-2B)	Mini Z8	574738 R	3 730,00	
	M 18 S (PR-2B)	Mini Z8	574740 R	3 730,00	
	M 22 S (PR-2B)	Mini Z8	574742 R	3 730,00	
	M 28 S (PR-2B)	Mini Z8	574744 R	3 730,00	
	M 35 S (PR-2B)	Mini Z8	574746 R	4 080,00	

Lisovací kleště REMS Mini Lisovací kroužky REMS

Příslušenství pro REMS radiální lisy 22 kN

Systém	Lisovací kleště Mini / lisovací kroužek	Pohon prostřednictvím mezikleští	Obj.č.	Kč	Systém	Lisovací kleště Mini / lisovací kroužek	Pohon prostřednictvím mezikleští	Obj.č.	Kč		
HITHERM-ISOTUBI HTpress	M 15		578312	4 330,00	ICMA Sempigas	TH 16		578352 R	5 220,00		
	M 18		578314	4 330,00		TH 20		578358 R	5 220,00		
	M 22		578316	4 330,00		TH 25		578360	5 220,00		
	M 28		578318	4 330,00		TH 26		578362 R	5 220,00		
	M 35		578390	5 200,00		TH 32		578364	5 220,00		
	M 15 S (PR-2B)	Mini Z8	574738 R	3 730,00		TH 16 S (PR-2B)**	Mini Z8	574782 R	3 730,00		
	M 18 S (PR-2B)	Mini Z8	574740 R	3 730,00		TH 20 S (PR-2B)**	Mini Z8	574788 R	3 730,00		
	M 22 S (PR-2B)	Mini Z8	574742 R	3 730,00		TH 26 S (PR-2B)**	Mini Z8	574794 R	3 730,00		
	M 28 S (PR-2B)	Mini Z8	574744 R	3 730,00		TH 32 S (PR-2B)	Mini Z8	574798 R	4 080,00		
	M 35 S (PR-2B)	Mini Z8	574746 R	4 080,00		ICOOOL PACIFIC COOL PRESS	BMP 1/4"		578700	5 170,00	
	HITHERM-ISOTUBI HTfire	M 15		578312			4 330,00	BMP 3/8"		578702	5 170,00
		M 18		578314			4 330,00	BMP 1/2"		578704	5 170,00
M 22			578316	4 330,00	BMP 5/8"			578706	5 170,00		
M 28			578318	4 330,00	BMP 3/4"			578708	5 170,00		
M 35			578390	5 200,00	VUS 3/4" (OD 3/8", 22.2 mm)			578568	5 220,00		
M 15 S (PR-2B)		Mini Z8	574738 R	3 730,00	BMP 1 1/4"			578714	5 170,00		
M 18 S (PR-2B)		Mini Z8	574740 R	3 730,00	BMP 1/4" S (PR-2B)		Mini Z8	574810 R	3 730,00		
M 22 S (PR-2B)		Mini Z8	574742 R	3 730,00	BMP 3/8" S (PR-2B)		Mini Z8	574812 R	3 730,00		
M 28 S (PR-2B)		Mini Z8	574744 R	3 730,00	BMP 1/2" S (PR-2B)		Mini Z8	574814 R	3 730,00		
M 35 S (PR-2B)		Mini Z8	574746 R	4 080,00	BMP 5/8" S (PR-2B)		Mini Z8	574816 R	3 730,00		
HITHERM-ISOTUBI HTair		M 15		578312	4 330,00		BMP 3/4" S (PR-2B)	Mini Z8	574818 R	3 730,00	
		M 18		578314	4 330,00	VUS 3/4" S (PR-2B) (OD 3/8", 22.2 mm)	Mini Z8	574766 R	3 730,00		
	M 22		578316	4 330,00	BMP 1 1/4" S (PR-2B)	Mini Z8	574824 R	3 730,00			
	M 28		578318	4 330,00	Idrosanitaria Bonomi	TH 16		578352 R	5 220,00		
	M 35		578390	5 200,00		TH 20		578358 R	5 220,00		
	M 15 S (PR-2B)	Mini Z8	574738 R	3 730,00		TH 26		578362 R	5 220,00		
	M 18 S (PR-2B)	Mini Z8	574740 R	3 730,00		TH 16 S (PR-2B)**	Mini Z8	574782 R	3 730,00		
	M 22 S (PR-2B)	Mini Z8	574742 R	3 730,00		TH 20 S (PR-2B)**	Mini Z8	574788 R	3 730,00		
	M 28 S (PR-2B)	Mini Z8	574744 R	3 730,00		TH 26 S (PR-2B)**	Mini Z8	574794 R	3 730,00		
	M 35 S (PR-2B)	Mini Z8	574746 R	4 080,00		TH 32 S (PR-2B)	Mini Z8	574798 R	4 080,00		
	Hopewell press fit system	M 15		578312		4 330,00	Idrosanitaria Bonomi Idropress	TH 16		578352 R	5 220,00
		M 18		578314		4 330,00		TH 18		578356	5 220,00
M 22			578316	4 330,00		TH 20			578358 R	5 220,00	
M 28			578318	4 330,00		TH 26			578362 R	5 220,00	
M 35			578390	5 200,00		TH 32			578364	5 220,00	
hp praski BAVARIA-press		TH 10		578342	5 220,00	TH 40			578624	6 920,00	
		TH 12		578346	5 220,00	TH 16 S (PR-2B)**		Mini Z8	574782 R	3 730,00	
		TH 14		578348	5 220,00	TH 18 S (PR-2B)**		Mini Z8	574786 R	3 730,00	
		TH 16		578352 R	5 220,00	TH 20 S (PR-2B)**		Mini Z8	574788 R	3 730,00	
		TH 17		578354	5 220,00	TH 26 S (PR-2B)**		Mini Z8	574794 R	3 730,00	
		TH 20		578358 R	5 220,00	TH 32 S (PR-2B)		Mini Z8	574798 R	4 080,00	
		TH 25		578360	5 220,00	IDROSISTEMI Ta-Press		TH 16		578352 R	5 220,00
	TH 26		578362 R	5 220,00	TH 20			578358 R	5 220,00		
	TH 32		578364	5 220,00	TH 26			578362 R	5 220,00		
	TH 40		578624	6 920,00	TH 32			578364	5 220,00		
	TH 10 S (PR-2B)**	Mini Z8	574772 R	3 730,00	TH 40			578624	6 920,00		
	TH 12 S (PR-2B)**	Mini Z8	574776 R	3 730,00	TH 16 S (PR-2B)**		Mini Z8	574782 R	3 730,00		
TH 14 S (PR-2B)**	Mini Z8	574778 R	3 730,00	TH 20 S (PR-2B)**	Mini Z8		574788 R	3 730,00			
TH 16 S (PR-2B)**	Mini Z8	574782 R	3 730,00	TH 26 S (PR-2B)**	Mini Z8		574794 R	3 730,00			
TH 17 S (PR-2B)**	Mini Z8	574784 R	3 730,00	TH 32 S (PR-2B)	Mini Z8		574798 R	4 080,00			
TH 20 S (PR-2B)**	Mini Z8	574788 R	3 730,00	F 16			578456	4 980,00			
TH 25 S (PR-2B)**	Mini Z8	574792 R	3 730,00	F 20			578460	4 980,00			
TH 26 S (PR-2B)**	Mini Z8	574794 R	3 730,00	F 26			578462	5 390,00			
TH 32 S (PR-2B)	Mini Z8	574798 R	4 080,00	F 32		578464	5 390,00				
ICMA Sempiter	H 16		578400	4 700,00	F 16 S (PR-2B)**	Mini Z8	574728 R	3 730,00			
	H 20		578406	4 700,00	F 20 S (PR-2B)**	Mini Z8	574730 R	3 730,00			
	H 25		578408	4 700,00	F 26 S (PR-2B)**	Mini Z8	574732 R	3 730,00			
	H 26		578410	4 700,00	F 32 S (PR-2B)	Mini Z8	574734 R	4 080,00			
	H 32		578412	4 700,00	Fz 40		578478	7 190,00			
	TH 16		578352 R	5 220,00	H 16		578400	4 700,00			
	TH 20		578358 R	5 220,00	H 20		578406	4 700,00			
	TH 25		578360	5 220,00	H 26		578410	4 700,00			
	TH 26		578362 R	5 220,00	H 32		578412	4 700,00			
	TH 32		578364	5 220,00	U 16		578374	4 890,00			
	TH 40		578624	6 920,00	U 20		578378	4 890,00			
	TH 16 S (PR-2B)**	Mini Z8	574782 R	3 730,00	U 26 ⁷⁾		578392	5 720,00			
TH 20 S (PR-2B)**	Mini Z8	574788 R	3 730,00	U 32		578382	5 720,00				
TH 26 S (PR-2B)**	Mini Z8	574794 R	3 730,00	U 40		578386	6 980,00				
TH 32 S (PR-2B)	Mini Z8	574798 R	4 080,00	U 16 S (PR-2B)**	Mini Z8	574860 R	3 730,00				
U 16		578374	4 890,00	U 20 S (PR-2B)**	Mini Z8	574862 R	3 730,00				
U 20		578378	4 890,00	U 26 S (PR-2B)**	Mini Z8	574866 R	3 730,00				
U 25		578380	4 890,00	U 32 S (PR-2B)	Mini Z8	574868 R	4 080,00				
U 26 ⁷⁾		578392	5 720,00	B 16		578468	5 690,00				
U 32		578382	5 720,00	B 20		578472	5 690,00				
U 40		578386	6 980,00	B 26		578474	6 290,00				
				B 32		578476	6 290,00				

Systémy s lisovanými tvarovkami pro instalace plynu směřují být lisovány pouze v tabulce žlutým podkladem označenými lisovacími kleštěmi/lisovacími kroužky.

Dbejte národních předpisů. Čtěte a dodržujte návody k použití a montážní pokyny výrobců / dodavatelů systémů.

** Pohon také prostřednictvím ručního radiálního lisu REMS Eco-Press za použití mezikleští Z8, viz strana 199. Dbejte národních předpisů.

¹⁾ Použit lze pouze lisovací kleště od označení „108“ (1. čtvrtletí 2008), „208“ (2. čtvrtletí 2008) atd. Označení je vyraženo na každé lisovací čelisti.

²⁾ K upnutí vhodných lisovacích vložek.

³⁾ Použit lze pouze lisovací kleště od označení „117“ (1. čtvrtletí 2017), „217“ (2. čtvrtletí 2017) atd. Označení je vyraženo na každé lisovací čelisti.

⁴⁾ Pro trubky dle technického standardu EN. Dodržujte návody k použití výrobců / dodavatelů systémů.

⁵⁾ Pro trubky dle technického standardu ASTM. Dodržujte návody k použití výrobců / dodavatelů systémů.

⁶⁾ Pro instalace plynu použijte pouze lisovací kleště Mini s označením „VMP 1/2“ G“ na lisovacích čelistech.

⁷⁾ Dosavadní označení: Lisovací kleště Mini C 26

Způsobilost lisovacího nářadí REMS na systémy s lisovanými tvarovkami: Stav k 15.10.2024. Právě aktuální stav je možno zjistit na internetu:

www.rems.de > Ke stažení > Katalogy výrobků > REMS Katalog.

Mezikleště viz strana 195. Lisovací kleště pro další systémy s lisovanými tvarovkami na vyžádání.

Lisovací kleště REMS Mini Lisovací kroužky REMS

Príslušenství pro REMS radiální lisy 22 kN

Systém	Lisovací kleště Mini/ lisovací kroužek	Pohon prostřednictvím mezikleští	Obj.č.	Kč	
IDROTRADE Storm Multipinza	H 16		578400	4 700,00	
	H 20		578406	4 700,00	
	H 26		578410	4 700,00	
	H 32		578412	4 700,00	
	TH 16		578352 R	5 220,00	
	TH 20		578358 R	5 220,00	
	TH 26		578362 R	5 220,00	
	TH 32		578364	5 220,00	
	THL 32		578368	5 220,00	
	TH 40		578624	6 920,00	
	TH 16 S (PR-2B)**	Mini Z8	574782 R	3 730,00	
	TH 20 S (PR-2B)**	Mini Z8	574788 R	3 730,00	
	TH 26 S (PR-2B)**	Mini Z8	574794 R	3 730,00	
	TH 32 S (PR-2B)	Mini Z8	574798 R	4 080,00	
	U 16		578374	4 890,00	
	U 20		578378	4 890,00	
	U 16 S (PR-2B)**	Mini Z8	574860 R	3 730,00	
	U 20 S (PR-2B)**	Mini Z8	574862 R	3 730,00	
	IDROTRADE StormPRES ¹⁾	M 15		578312	4 330,00
		M 18		578314	4 330,00
M 22			578316	4 330,00	
M 28			578318	4 330,00	
M 35			578390	5 200,00	
M 15 S (PR-2B)		Mini Z8	574738 R	3 730,00	
M 18 S (PR-2B)		Mini Z8	574740 R	3 730,00	
M 22 S (PR-2B)		Mini Z8	574742 R	3 730,00	
M 28 S (PR-2B)		Mini Z8	574744 R	3 730,00	
M 35 S (PR-2B)		Mini Z8	574746 R	4 080,00	
IDROTRADE StormSTEEL ¹⁾	M 12		578310	4 330,00	
	M 15		578312	4 330,00	
	M 18		578314	4 330,00	
	M 22		578316	4 330,00	
	M 28		578318	4 330,00	
	M 35		578390	5 200,00	
	M 12 S (PR-2B)	Mini Z8	574736 R	3 730,00	
	M 15 S (PR-2B)	Mini Z8	574738 R	3 730,00	
	M 18 S (PR-2B)	Mini Z8	574740 R	3 730,00	
	M 22 S (PR-2B)	Mini Z8	574742 R	3 730,00	
	M 28 S (PR-2B)	Mini Z8	574744 R	3 730,00	
	M 35 S (PR-2B)	Mini Z8	574746 R	4 080,00	
	Instantor Press System	TH 16		578352 R	5 220,00
TH 20			578358 R	5 220,00	
TH 26			578362 R	5 220,00	
TH 32			578364	5 220,00	
TH 16 S (PR-2B)**		Mini Z8	574782 R	3 730,00	
TH 20 S (PR-2B)**		Mini Z8	574788 R	3 730,00	
TH 26 S (PR-2B)**		Mini Z8	574794 R	3 730,00	
Instantor Copper Press Imperial	TH 32 S (PR-2B)	Mini Z8	574798 R	4 080,00	
	VI 1/2" (OD 14,7 mm)		578716	5 170,00	
	VI 3/4" (OD 21,0 mm)		578718	5 170,00	
	VI 1" (OD 27,4 mm)		578720	5 170,00	
	VI 1/2" S (PR-2B)	Mini Z8	574850 R	3 730,00	
	VI 3/4" S (PR-2B)	Mini Z8	574852 R	3 730,00	
Instantor Copper Press Metric	VI 1" S (PR-2B)	Mini Z8	574854 R	3 730,00	
	M 15		578312	4 330,00	
	M 22		578316	4 330,00	
	M 28		578318	4 330,00	
	M 15 S (PR-2B)	Mini Z8	574738 R	3 730,00	
	M 22 S (PR-2B)	Mini Z8	574742 R	3 730,00	
INVENA PROV	M 28 S (PR-2B)	Mini Z8	574744 R	3 730,00	
	TH 16		578352 R	5 220,00	
	TH 20		578358 R	5 220,00	
	TH 26		578362 R	5 220,00	
	TH 32		578364	5 220,00	
	TH 16 S (PR-2B)**	Mini Z8	574782 R	3 730,00	
	TH 20 S (PR-2B)**	Mini Z8	574788 R	3 730,00	
	TH 26 S (PR-2B)**	Mini Z8	574794 R	3 730,00	
	TH 32 S (PR-2B)	Mini Z8	574798 R	4 080,00	
	U 16		578374	4 890,00	
	U 20		578378	4 890,00	
	U 16 S (PR-2B)**	Mini Z8	574860 R	3 730,00	
	U 20 S (PR-2B)**	Mini Z8	574862 R	3 730,00	
	B 16		578468	5 690,00	
	B 20		578472	5 690,00	
	IPA IPANA Press	TH 10		578342	5 220,00
		TH 11,6		578344	5 220,00
TH 12			578346	5 220,00	
TH 14			578348	5 220,00	
TH 15			578350	5 220,00	
TH 16			578352 R	5 220,00	
TH 17			578354	5 220,00	
TH 18			578356	5 220,00	
TH 20			578358 R	5 220,00	
TH 22			578588	5 220,00	
TH 25			578360	5 220,00	
TH 26			578362 R	5 220,00	
TH 28			578590	5 220,00	
TH 32			578364	5 220,00	
TH 40			578624	6 920,00	
TH 10 S (PR-2B)**		Mini Z8	574772 R	3 730,00	
TH 11,6 S (PR-2B)**		Mini Z8	574774 R	3 730,00	
TH 12 S (PR-2B)**		Mini Z8	574776 R	3 730,00	
TH 14 S (PR-2B)**		Mini Z8	574778 R	3 730,00	
TH 15 S (PR-2B)**		Mini Z8	574780 R	3 730,00	
TH 16 S (PR-2B)**		Mini Z8	574782 R	3 730,00	
TH 17 S (PR-2B)**		Mini Z8	574784 R	3 730,00	
TH 18 S (PR-2B)**		Mini Z8	574786 R	3 730,00	
TH 20 S (PR-2B)**		Mini Z8	574788 R	3 730,00	
TH 22 S (PR-2B)**		Mini Z8	574790 R	3 730,00	
TH 25 S (PR-2B)**		Mini Z8	574792 R	3 730,00	
TH 26 S (PR-2B)**		Mini Z8	574794 R	3 730,00	
TH 28 S (PR-2B)**		Mini Z8	574796 R	4 080,00	
TH 32 S (PR-2B)**		Mini Z8	574798 R	4 080,00	

Systém	Lisovací kleště Mini/ lisovací kroužek	Pohon prostřednictvím mezikleští	Obj.č.	Kč	
IPA THu IPANA Press	TH 16		578352 R	5 220,00	
	TH 20		578358 R	5 220,00	
	TH 26		578362 R	5 220,00	
	TH 32		578364	5 220,00	
	TH 40		578624	6 920,00	
	TH 16 S (PR-2B)**	Mini Z8	574782 R	3 730,00	
	TH 20 S (PR-2B)**	Mini Z8	574788 R	3 730,00	
	TH 26 S (PR-2B)**	Mini Z8	574794 R	3 730,00	
	TH 32 S (PR-2B)	Mini Z8	574798 R	4 080,00	
	IPALPEX (Industrie du Plastique et Accessoires)	TH 14		578348	5 220,00
TH 16			578352 R	5 220,00	
TH 18			578356	5 220,00	
TH 20			578358 R	5 220,00	
TH 26			578362 R	5 220,00	
THL 32			578368	5 220,00	
TH 40			578624	6 920,00	
IPLEX PIPELINES AUSTRALIA Iplex Pro-fit		K16/P18		578592	5 440,00
IPLEX PIPELINES K/20				578594	5 440,00
AUSTRALIA K/25				578596	5 440,00
Iplex K1 (Gas)	K32		578598	5 440,00	
K1/40			578600	5 440,00	
IPLEX PIPELINES K16/P18			578592	5 440,00	
PIPELINES K/20			578594	5 440,00	
AUSTRALIA K/25			578596	5 440,00	
Iplex K2					
ISOTUBI	M 15		578312	4 330,00	
NUMEPRESS	M 18		578314	4 330,00	
	M 22		578316	4 330,00	
	M 28		578318	4 330,00	
	M 35		578390	5 200,00	
	M 15 S (PR-2B)	Mini Z8	574738 R	3 730,00	
	M 18 S (PR-2B)	Mini Z8	574740 R	3 730,00	
	M 22 S (PR-2B)	Mini Z8	574742 R	3 730,00	
	M 28 S (PR-2B)	Mini Z8	574744 R	3 730,00	
	M 35 S (PR-2B)	Mini Z8	574746 R	4 080,00	
	IVAR ALPEX-GAS	B 20		578472	5 690,00
B 26			578474	6 290,00	
B 32			578476	6 290,00	
IVAR Ivar-Press	B 14		578466	5 690,00	
	B 16		578468	5 690,00	
	B 18		578470	5 690,00	
	B 20		578472	5 690,00	
	B 26		578474	6 290,00	
	B 32		578476	6 290,00	
	Fz 40		578478	7 190,00	
IVAR MULTI PRESS GAS ITALIA	TH 16		578352 R	5 220,00	
	TH 20		578358 R	5 220,00	
	TH 26		578362 R	5 220,00	
	H 16		578400	4 700,00	
	H 20		578406	4 700,00	
	H 26		578410	4 700,00	
	U 16		578374	4 890,00	
	U 20		578378	4 890,00	
	IVAR Multi Press MP	TH 16		578352 R	5 220,00
		TH 18		578356	5 220,00
TH 20			578358 R	5 220,00	
TH 25			578360	5 220,00	
TH 26			578362 R	5 220,00	
TH 32			578364	5 220,00	
TH 40			578624	6 920,00	
TH 16 S (PR-2B)**		Mini Z8	574782 R	3 730,00	
TH 18 S (PR-2B)**		Mini Z8	574786 R	3 730,00	
TH 20 S (PR-2B)**		Mini Z8	574788 R	3 730,00	
TH 25 S (PR-2B)**		Mini Z8	574792 R	3 730,00	
TH 26 S (PR-2B)**		Mini Z8	574794 R	3 730,00	
TH 32 S (PR-2B)		Mini Z8	574798 R	4 080,00	
F 16			578456	4 980,00	
F 18			578458	4 980,00	
F 20			578460	4 980,00	
F 26			578462	5 390,00	
F 32			578464	5 390,00	
Fz 40			578478	7 190,00	
F 16 S (PR-2B)**		Mini Z8	574728 R	3 730,00	
F 20 S (PR-2B)**	Mini Z8	574730 R	3 730,00		
F 26 S (PR-2B)**	Mini Z8	574732 R	3 730,00		
F 32 S (PR-2B)	Mini Z8	574734 R	4 080,00		
H 16		578400	4 700,00		
H 18		578404	4 700,00		
H 20		578406	4 700,00		
H 25		578408	4 700,00		
H 26		578410	4 700,00		
H 32		578412	4 700,00		
U 16		578374	4 890,00		
U 18		578376	4 890,00		
U 20		578378	4 890,00		
U 25		578380	4 890,00		
U 26 ⁷⁾		578392	5 720,00		
U 32		578382	5 720,00		
U 40		578386	6 980,00		
U 16 S (PR-2B)**	Mini Z8	574860 R	3 730,00		
U 18 S (PR-2B)**	Mini Z8	574870 R	3 730,00		
U 20 S (PR-2B)**	Mini Z8	574862 R	3 730,00		
U 25 S (PR-2B)**	Mini Z8	574864 R	3 730,00		
U 26 S (PR-2B)**	Mini Z8	574866 R	3 730,00		
U 32 S (PR-2B)	Mini Z8	574868 R	4 080,00		
B 16		578468	5 690,00		
B 18		578470	5 690,00		
B 20		578472	5 690,00		
B 26		578474	6 290,00		
B 32		578476	6 290,00		

Systém	Lisovací kleště Mini / lisovací kroužek	Pohon prostřednictvím mezikleští	Obj.č.	Kč	Systém	Lisovací kleště Mini / lisovací kroužek	Pohon prostřednictvím mezikleští	Obj.č.	Kč
IVAR	TH 16		578352 R	5 220,00	IVAR	TH 16		578352 R	5 220,00
Multi Press Leak (MPL)	TH 20		578358 R	5 220,00	Plastic Multi Press Leak (PMPL)	TH 20		578358 R	5 220,00
	TH 26		578362 R	5 220,00		TH 26		578362 R	5 220,00
	TH 32		578364	5 220,00		TH 32		578364	5 220,00
	TH 16 S (PR-2B)**	Mini Z8	574782 R	3 730,00		TH 16 S (PR-2B)**	Mini Z8	574782 R	3 730,00
	TH 20 S (PR-2B)**	Mini Z8	574788 R	3 730,00		TH 20 S (PR-2B)**	Mini Z8	574788 R	3 730,00
	TH 26 S (PR-2B)**	Mini Z8	574794 R	3 730,00		TH 26 S (PR-2B)**	Mini Z8	574794 R	3 730,00
	TH 32 S (PR-2B)	Mini Z8	574798 R	4 080,00		TH 32 S (PR-2B)	Mini Z8	574798 R	4 080,00
	F 16		578456	4 980,00		F 16		578456	4 980,00
	F 20		578460	4 980,00		F 20		578460	4 980,00
	F 26		578462	5 390,00		F 26		578462	5 390,00
	F 32		578464	5 390,00		F 32		578464	5 390,00
	F 16 S (PR-2B)**	Mini Z8	574728 R	3 730,00		F 16 S (PR-2B)**	Mini Z8	574728 R	3 730,00
	F 20 S (PR-2B)**	Mini Z8	574730 R	3 730,00		F 20 S (PR-2B)**	Mini Z8	574730 R	3 730,00
	F 26 S (PR-2B)**	Mini Z8	574732 R	3 730,00		F 26 S (PR-2B)**	Mini Z8	574732 R	3 730,00
	F 32 S (PR-2B)	Mini Z8	574734 R	4 080,00		F 32 S (PR-2B)	Mini Z8	574734 R	4 080,00
	H 16		578400	4 700,00		H 16		578400	4 700,00
	H 20		578406	4 700,00		H 20		578406	4 700,00
	H 26		578410	4 700,00		H 26		578410	4 700,00
	H 32		578412	4 700,00		H 32		578412	4 700,00
	U 16		578374	4 890,00		U 16		578374	4 890,00
	U 20		578378	4 890,00		U 20		578378	4 890,00
	U 26 ⁷⁾		578392	5 720,00		U 26 ⁷⁾		578392	5 720,00
	U 32		578382	5 720,00		U 32		578382	5 720,00
	U 16 S (PR-2B)**	Mini Z8	574860 R	3 730,00		U 16 S (PR-2B)**	Mini Z8	574860 R	3 730,00
	U 20 S (PR-2B)**	Mini Z8	574862 R	3 730,00		U 20 S (PR-2B)**	Mini Z8	574862 R	3 730,00
	U 26 S (PR-2B)**	Mini Z8	574866 R	3 730,00		U 26 S (PR-2B)**	Mini Z8	574866 R	3 730,00
	U 32 S (PR-2B)	Mini Z8	574868 R	4 080,00		U 32 S (PR-2B)	Mini Z8	574868 R	4 080,00
	B 16		578468	5 690,00		B 16		578468	5 690,00
	B 20		578472	5 690,00		B 20		578472	5 690,00
	B 26		578474	6 290,00		B 26		578474	6 290,00
	B 32		578476	6 290,00		B 32		578476	6 290,00
IVAR	TH 16		578352 R	5 220,00	IVT Edelstahl- Presssystem	M 15		578312	4 330,00
Plastic Multi Press PMP	TH 20		578358 R	5 220,00		M 18		578314	4 330,00
	TH 25		578360	5 220,00		M 22		578316	4 330,00
	TH 26		578362 R	5 220,00		M 28		578318	4 330,00
	TH 32		578364	5 220,00		M 35		578390	5 200,00
	TH 16 S (PR-2B)**	Mini Z8	574782 R	3 730,00		M 15 S (PR-2B)	Mini Z8	574738 R	3 730,00
	TH 20 S (PR-2B)**	Mini Z8	574788 R	3 730,00		M 18 S (PR-2B)	Mini Z8	574740 R	3 730,00
	TH 25 S (PR-2B)**	Mini Z8	574792 R	3 730,00		M 22 S (PR-2B)	Mini Z8	574742 R	3 730,00
	TH 26 S (PR-2B)**	Mini Z8	574794 R	3 730,00		M 28 S (PR-2B)	Mini Z8	574744 R	3 730,00
	TH 32 S (PR-2B)	Mini Z8	574798 R	4 080,00		M 35 S (PR-2B)	Mini Z8	574746 R	4 080,00
	F 16		578456	4 980,00	IVT PRIPRESS	TH 16		578352 R	5 220,00
	F 20		578460	4 980,00		TH 20		578358 R	5 220,00
	F 26		578462	5 390,00		TH 26		578362 R	5 220,00
	F 32		578464	5 390,00		TH 32		578364	5 220,00
	F 16 S (PR-2B)**	Mini Z8	574728 R	3 730,00		TH 40		578624	6 920,00
	F 20 S (PR-2B)**	Mini Z8	574730 R	3 730,00		TH 16 S (PR-2B)**	Mini Z8	574782 R	3 730,00
	F 26 S (PR-2B)**	Mini Z8	574732 R	3 730,00		TH 20 S (PR-2B)**	Mini Z8	574788 R	3 730,00
	F 32 S (PR-2B)	Mini Z8	574734 R	4 080,00		TH 26 S (PR-2B)**	Mini Z8	574794 R	3 730,00
	H 16		578400	4 700,00		TH 32 S (PR-2B)	Mini Z8	574798 R	4 080,00
	H 20		578406	4 700,00		J			
	H 25		578408	4 700,00	Jäger - Aquatec	H 14		578398	4 700,00
	H 26		578410	4 700,00	Aquapress H	H 16		578400	4 700,00
	H 32		578412	4 700,00		H 17		578402	4 700,00
	U 16		578374	4 890,00		H 18		578404	4 700,00
	U 20		578378	4 890,00		H 20		578406	4 700,00
	U 25		578380	4 890,00		H 26		578410	4 700,00
	U 26 ⁷⁾		578392	5 720,00		H 32		578412	4 700,00
	U 32		578382	5 720,00		U 40		578386	6 980,00
	U 16 S (PR-2B)**	Mini Z8	574860 R	3 730,00	Jäger - Aquatec	M 15		578312	4 330,00
	U 20 S (PR-2B)**	Mini Z8	574862 R	3 730,00	C-Stahl	M 18		578314	4 330,00
	U 25 S (PR-2B)**	Mini Z8	574864 R	3 730,00	Press Typ M	M 22		578316	4 330,00
	U 26 S (PR-2B)**	Mini Z8	574866 R	3 730,00		M 28		578318	4 330,00
	U 32 S (PR-2B)	Mini Z8	574868 R	4 080,00		M 35		578390	5 200,00
	B 16		578468	5 690,00		M 15 S (PR-2B)	Mini Z8	574738 R	3 730,00
	B 20		578472	5 690,00		M 18 S (PR-2B)	Mini Z8	574740 R	3 730,00
	B 26		578474	6 290,00		M 22 S (PR-2B)	Mini Z8	574742 R	3 730,00
	B 32		578476	6 290,00		M 28 S (PR-2B)	Mini Z8	574744 R	3 730,00
						M 35 S (PR-2B)	Mini Z8	574746 R	4 080,00

Systémy s lisovanými tvarovkami pro instalace plynu směřují být lisovány pouze v tabulce žlutým podkladem označenými lisovacími kleštěmi/lisovacími kroužky.

Dbejte národních předpisů. Čtěte a dodržujte návody k použití a montážní pokyny výrobců / dodavatelů systémů.

** Pohon také prostřednictvím ručního radiálního lisu REMS Eco-Press za použití mezikleští Z8, viz strana 199. Dbejte národních předpisů.

¹⁾ Použit lze pouze lisovací kleště od označení „108“ (1. čtvrtletí 2008), „208“ (2. čtvrtletí 2008) atd. Označení je vyraženo na každé lisovací čelisti.

²⁾ K upnutí vhodných lisovacích vložek.

³⁾ Použit lze pouze lisovací kleště od označení „117“ (1. čtvrtletí 2017), „217“ (2. čtvrtletí 2017) atd. Označení je vyraženo na každé lisovací čelisti.

⁴⁾ Pro trubky dle technického standardu EN. Dodržujte návody k použití výrobců / dodavatelů systémů.

⁵⁾ Pro trubky dle technického standardu ASTM. Dodržujte návody k použití výrobců / dodavatelů systémů.

⁶⁾ Pro instalace plynu použijte pouze lisovací kleště Mini s označením „VMP ½“ G“ na lisovacích čelistech.

⁷⁾ Dosavadní označení: Lisovací kleště Mini C 26

Způsobnost lisovacího nářadí REMS na systémy s lisovanými tvarovkami: Stav k 15.10.2024. Právě aktuální stav je možno zjistit na internetu:

www.rems.de > Ke stažení > Katalogy výrobků > REMS Katalog.

Mezikleště viz strana 195. Lisovací kleště pro další systémy s lisovanými tvarovkami na vyžádání.

Lisovací kleště REMS Mini Lisovací kroužky REMS

Příslušenství pro REMS radiální lisy 22 kN

Systém	Lisovací kleště Mini/ lisovací kroužek	Pohon prostřednictvím mezikleští	Obj.č.	Kč
Jäger - Aquatec	M 15		578312	4 330,00
Edelstahl	M 18		578314	4 330,00
Press Typ M	M 22		578316	4 330,00
	M 28		578318	4 330,00
	M 35		578390	5 200,00
	M 15 S (PR-2B)	Mini Z8	574738 R	3 730,00
	M 18 S (PR-2B)	Mini Z8	574740 R	3 730,00
	M 22 S (PR-2B)	Mini Z8	574742 R	3 730,00
	M 28 S (PR-2B)	Mini Z8	574744 R	3 730,00
	M 35 S (PR-2B)	Mini Z8	574746 R	4 080,00
Jäger - Aquatec	V 15		578328	4 330,00
Kupfer	V 18		578332	4 330,00
Press Typ V	V 22		578334	4 330,00
	V 28		578336	4 330,00
	V 35		578604	5 200,00
	V 15 S (PR-2B)	Mini Z8	574752 R	3 730,00
	V 18 S (PR-2B)	Mini Z8	574756 R	3 730,00
	V 22 S (PR-2B)	Mini Z8	574758 R	3 730,00
	V 28 S (PR-2B)	Mini Z8	574760 R	3 730,00
	V 35 S (PR-2B)	Mini Z8	574762 R	4 080,00
Jansen AG	TH 14		578348	5 220,00
JANSEN COMISA	TH 16		578352 R	5 220,00
	TH 20		578358 R	5 220,00
	TH 26		578362 R	5 220,00
	TH 32		578364	5 220,00
	TH 40		578624	6 920,00
	TH 14 S (PR-2B)**	Mini Z8	574778 R	3 730,00
	TH 16 S (PR-2B)**	Mini Z8	574782 R	3 730,00
	TH 20 S (PR-2B)**	Mini Z8	574788 R	3 730,00
	TH 26 S (PR-2B)**	Mini Z8	574794 R	3 730,00
	TH 32 S (PR-2B)	Mini Z8	574798 R	4 080,00
Jaraflex- Presssystem	TH 14		578348	5 220,00
	TH 16		578352 R	5 220,00
	TH 17		578354	5 220,00
	TH 18		578356	5 220,00
	TH 20		578358 R	5 220,00
	TH 25		578360	5 220,00
	TH 26		578362 R	5 220,00
	TH 32		578364	5 220,00
	TH 40		578624	6 920,00
	TH 14 S (PR-2B)**	Mini Z8	574778 R	3 730,00
	TH 16 S (PR-2B)**	Mini Z8	574782 R	3 730,00
	TH 17 S (PR-2B)**	Mini Z8	574784 R	3 730,00
	TH 18 S (PR-2B)**	Mini Z8	574786 R	3 730,00
	TH 20 S (PR-2B)**	Mini Z8	574788 R	3 730,00
	TH 25 S (PR-2B)**	Mini Z8	574792 R	3 730,00
	TH 26 S (PR-2B)**	Mini Z8	574794 R	3 730,00
	TH 32 S (PR-2B)	Mini Z8	574798 R	4 080,00
JUNGWOO	VUS ½" (OD 15,9 mm)		578566	5 220,00
JWPress	VUS ¾" (OD 22,2 mm)		578568	5 220,00
	VUS 1" (OD 28,6 mm)		578570	5 220,00
	VUS 1½" (OD 34,9 mm)		578606	5 220,00
K				
KAN	TH 14		578348	5 220,00
KAN-therm Press LBP	TH 16		578352 R	5 220,00
	TH 20		578358 R	5 220,00
	TH 25		578360	5 220,00
	TH 26		578362 R	5 220,00
	TH 32		578364	5 220,00
	TH 40		578624	6 920,00
	TH 14 S (PR-2B)**	Mini Z8	574778 R	3 730,00
	TH 16 S (PR-2B)**	Mini Z8	574782 R	3 730,00
	TH 20 S (PR-2B)**	Mini Z8	574788 R	3 730,00
	TH 25 S (PR-2B)**	Mini Z8	574792 R	3 730,00
	TH 26 S (PR-2B)**	Mini Z8	574794 R	3 730,00
	TH 32 S (PR-2B)**	Mini Z8	574798 R	4 080,00
	U 14		578372	5 150,00
	U 16		578374	4 890,00
	U 20		578378	4 890,00
	U 25		578380	4 890,00
	U 26 ⁷⁾		578392	5 720,00
	U 32		578382	5 720,00
	U 40		578386	6 980,00
	U 14 S (PR-2B)**	Mini Z8	574858 R	3 730,00
	U 16 S (PR-2B)**	Mini Z8	574860 R	3 730,00
	U 20 S (PR-2B)**	Mini Z8	574862 R	3 730,00
	U 25 S (PR-2B)**	Mini Z8	574864 R	3 730,00
	U 26 S (PR-2B)**	Mini Z8	574866 R	3 730,00
	U 32 S (PR-2B)**	Mini Z8	574868 R	4 080,00
KAN	M 15		578312	4 330,00
KAN-therm Inox	M 18 ¹⁾		578314	4 330,00
	M 22		578316	4 330,00
	M 28 ¹⁾		578318	4 330,00
	M 35		578390	5 200,00
	M 15 S (PR-2B)	Mini Z8	574738 R	3 730,00
	M 18 S (PR-2B)	Mini Z8	574740 R	3 730,00
	M 22 S (PR-2B)	Mini Z8	574742 R	3 730,00
	M 28 S (PR-2B)	Mini Z8	574744 R	3 730,00
	M 35 S (PR-2B)	Mini Z8	574746 R	4 080,00

Systém	Lisovací kleště Mini/ lisovací kroužek	Pohon prostřednictvím mezikleští	Obj.č.	Kč
KAN	M 12		578310	4 330,00
KAN-therm Steel	M 15		578312	4 330,00
	M 18 ¹⁾		578314	4 330,00
	M 22		578316	4 330,00
	M 28 ¹⁾		578318	4 330,00
	M 35		578390	5 200,00
	M 12 S (PR-2B)	Mini Z8	574736 R	3 730,00
	M 15 S (PR-2B)	Mini Z8	574738 R	3 730,00
	M 18 S (PR-2B)	Mini Z8	574740 R	3 730,00
	M 22 S (PR-2B)	Mini Z8	574742 R	3 730,00
	M 28 S (PR-2B)	Mini Z8	574744 R	3 730,00
	M 35 S (PR-2B)	Mini Z8	574746 R	4 080,00
KAN	TH 14		578348	5 220,00
KAN-therm	TH 16		578352 R	5 220,00
UltraPRESS	TH 20		578358 R	5 220,00
	TH 25		578360	5 220,00
	TH 26		578362 R	5 220,00
	TH 32		578364	5 220,00
	TH 40		578624	6 920,00
	TH 14 S (PR-2B)**	Mini Z8	574778 R	3 730,00
	TH 16 S (PR-2B)**	Mini Z8	574782 R	3 730,00
	TH 20 S (PR-2B)**	Mini Z8	574788 R	3 730,00
	TH 25 S (PR-2B)**	Mini Z8	574792 R	3 730,00
	TH 26 S (PR-2B)**	Mini Z8	574794 R	3 730,00
	TH 32 S (PR-2B)**	Mini Z8	574798 R	4 080,00
	U 14		578372	5 150,00
	U 16		578374	4 890,00
	U 20		578378	4 890,00
	U 25		578380	4 890,00
	U 26 ⁷⁾		578392	5 720,00
	U 32		578382	5 720,00
	U 40		578386	6 980,00
	U 14 S (PR-2B)**	Mini Z8	574858 R	3 730,00
	U 16 S (PR-2B)**	Mini Z8	574860 R	3 730,00
	U 20 S (PR-2B)**	Mini Z8	574862 R	3 730,00
	U 25 S (PR-2B)**	Mini Z8	574864 R	3 730,00
	U 26 S (PR-2B)**	Mini Z8	574866 R	3 730,00
	U 32 S (PR-2B)**	Mini Z8	574868 R	4 080,00
KE KELIT	M 15		578312	4 330,00
COPPERFIX	M 18		578314	4 330,00
Kupfer	M 22		578316	4 330,00
	M 28		578318	4 330,00
	M 35		578390	5 200,00
	M 15 S (PR-2B)	Mini Z8	574738 R	3 730,00
	M 18 S (PR-2B)	Mini Z8	574740 R	3 730,00
	M 22 S (PR-2B)	Mini Z8	574742 R	3 730,00
	M 28 S (PR-2B)	Mini Z8	574744 R	3 730,00
	M 35 S (PR-2B)	Mini Z8	574746 R	4 080,00
KE KELIT	U 16		578374	4 890,00
KELIT KELOX	U 18		578376	4 890,00
	U 20		578378	4 890,00
	U 25		578380	4 890,00
	U 32		578382	5 720,00
	U 40		578386	6 980,00
	U 16 S (PR-2B)**	Mini Z8	574860 R	3 730,00
	U 18 S (PR-2B)**	Mini Z8	574870 R	3 730,00
	U 20 S (PR-2B)**	Mini Z8	574862 R	3 730,00
	U 25 S (PR-2B)**	Mini Z8	574864 R	3 730,00
	U 32 S (PR-2B)	Mini Z8	574868 R	4 080,00
KE KELIT	U 16		578374	4 890,00
KELOX-PPSU-W	U 18		578376	4 890,00
	U 20		578378	4 890,00
	U 25		578380	4 890,00
	U 32		578382	5 720,00
	U 40		578386	6 980,00
	U 16 S (PR-2B)**	Mini Z8	574860 R	3 730,00
	U 18 S (PR-2B)**	Mini Z8	574870 R	3 730,00
	U 20 S (PR-2B)**	Mini Z8	574862 R	3 730,00
	U 25 S (PR-2B)**	Mini Z8	574864 R	3 730,00
	U 32 S (PR-2B)	Mini Z8	574868 R	4 080,00
KE KELIT	U 16		578374	4 890,00
KELOX-ULTRAX	U 18		578376	4 890,00
	U 20		578378	4 890,00
	U 25		578380	4 890,00
	U 32		578382	5 720,00
	U 40		578386	6 980,00
	U 16 S (PR-2B)**	Mini Z8	574860 R	3 730,00
	U 18 S (PR-2B)**	Mini Z8	574870 R	3 730,00
	U 20 S (PR-2B)**	Mini Z8	574862 R	3 730,00
	U 25 S (PR-2B)**	Mini Z8	574864 R	3 730,00
	U 32 S (PR-2B)	Mini Z8	574868 R	4 080,00
KE KELIT	U 16		578374	4 890,00
KELOX-ULTRAX-W	U 18		578376	4 890,00
	U 20		578378	4 890,00
	U 25		578380	4 890,00
	U 32		578382	5 720,00
	U 40		578386	6 980,00
	U 16 S (PR-2B)**	Mini Z8	574860 R	3 730,00
	U 18 S (PR-2B)**	Mini Z8	574870 R	3 730,00
	U 20 S (PR-2B)**	Mini Z8	574862 R	3 730,00
	U 25 S (PR-2B)**	Mini Z8	574864 R	3 730,00
	U 32 S (PR-2B)	Mini Z8	574868 R	4 080,00

Systém	Lisovací kleště Mini / lisovací kroužek	Pohon prostřednictvím mezikleští	Obj.č.	Kč
KE KELIT KELOX-WINDOW-U	U 16		578374	4 890,00
	U 18		578376	4 890,00
	U 20		578378	4 890,00
	U 25		578380	4 890,00
	U 32		578382	5 720,00
	U 40		578386	6 980,00
	U 16 S (PR-2B)**	Mini Z8	574860 R	3 730,00
	U 18 S (PR-2B)**	Mini Z8	574870 R	3 730,00
	U 20 S (PR-2B)**	Mini Z8	574862 R	3 730,00
	U 25 S (PR-2B)**	Mini Z8	574864 R	3 730,00
U 32 S (PR-2B)	Mini Z8	574868 R	4 080,00	
KE KELIT KELOX-WINDOW-W	U 16		578374	4 890,00
	U 18		578376	4 890,00
	U 20		578378	4 890,00
	U 25		578380	4 890,00
	U 32		578382	5 720,00
	U 40		578386	6 980,00
	U 16 S (PR-2B)**	Mini Z8	574860 R	3 730,00
	U 18 S (PR-2B)**	Mini Z8	574870 R	3 730,00
	U 20 S (PR-2B)**	Mini Z8	574862 R	3 730,00
	U 25 S (PR-2B)**	Mini Z8	574864 R	3 730,00
U 32 S (PR-2B)	Mini Z8	574868 R	4 080,00	
KE KELIT steelFIX C-Stahl	M 15		578312	4 330,00
	M 18		578314	4 330,00
	M 22		578316	4 330,00
	M 28		578318	4 330,00
	M 35		578390	5 200,00
	M 15 S (PR-2B)	Mini Z8	574738 R	3 730,00
	M 18 S (PR-2B)	Mini Z8	574740 R	3 730,00
	M 22 S (PR-2B)	Mini Z8	574742 R	3 730,00
	M 28 S (PR-2B)	Mini Z8	574744 R	3 730,00
	M 35 S (PR-2B)	Mini Z8	574746 R	4 080,00
KE KELIT steelFIX Edelstahl	M 15		578312	4 330,00
	M 18		578314	4 330,00
	M 22		578316	4 330,00
	M 28		578318	4 330,00
	M 35		578390	5 200,00
	M 15 S (PR-2B)	Mini Z8	574738 R	3 730,00
	M 18 S (PR-2B)	Mini Z8	574740 R	3 730,00
	M 22 S (PR-2B)	Mini Z8	574742 R	3 730,00
	M 28 S (PR-2B)	Mini Z8	574744 R	3 730,00
	M 35 S (PR-2B)	Mini Z8	574746 R	4 080,00
KEMBLA KemPress (AUS)	VAU 15 (OD 12,7 mm)		578630	4 470,00
	VAU 20 (OD 19,1 mm)		578632	4 470,00
	VAU 25 (OD 25,4 mm)		578634	4 470,00
	VAU 32 (OD 31,8 mm)		578636	4 700,00
	KEMBLA KemPress Gas (AUS)	VAU 15 (OD 12,7 mm)		578630
VAU 20 (OD 19,1 mm)			578632	4 470,00
VAU 25 (OD 25,4 mm)			578634	4 470,00
VAU 32 (OD 31,8 mm)			578636	4 700,00
KISAN Kisan KD		KI 16		578524
	KI 20		578526	5 530,00
	KI 25		578528	5 530,00
	TH 16		578352 R	5 220,00
	TH 20		578358 R	5 220,00
	TH 25		578360	5 220,00
	TH 16 S (PR-2B)**	Mini Z8	574782 R	3 730,00
	TH 20 S (PR-2B)**	Mini Z8	574788 R	3 730,00
	TH 25 S (PR-2B)**	Mini Z8	574792 R	3 730,00
	KISAN Kisan WL/WP	KI 16		578524
KI 20			578526	5 530,00
KI 25			578528	5 530,00
KI 32			578530	7 450,00
TH 16			578352 R	5 220,00
TH 20			578358 R	5 220,00
TH 25			578360	5 220,00
TH 32			578364	5 220,00
TH 16 S (PR-2B)**		Mini Z8	574782 R	3 730,00
TH 20 S (PR-2B)**		Mini Z8	574788 R	3 730,00
TH 25 S (PR-2B)**	Mini Z8	574792 R	3 730,00	
TH 32 S (PR-2B)**	Mini Z8	574798 R	4 080,00	

Systém	Lisovací kleště Mini / lisovací kroužek	Pohon prostřednictvím mezikleští	Obj.č.	Kč
KISAN Kisan WR	U 20		578378	4 890,00
	U 25		578380	4 890,00
	U 32		578382	5 720,00
	U 40		578386	6 980,00
	U 20 S (PR-2B)**	Mini Z8	574862 R	3 730,00
	U 25 S (PR-2B)**	Mini Z8	574864 R	3 730,00
	U 32 S (PR-2B)	Mini Z8	574868 R	4 080,00
	TH 20		578358 R	5 220,00
	TH 25		578360	5 220,00
	TH 32		578364	5 220,00
	TH 20 S (PR-2B)**	Mini Z8	574788 R	3 730,00
	TH 25 S (PR-2B)**	Mini Z8	574792 R	3 730,00
	TH 32 S (PR-2B)	Mini Z8	574798 R	4 080,00
KISAN Kistal C	M 15		578312	4 330,00
	M 18		578314	4 330,00
	M 22		578316	4 330,00
	M 28		578318	4 330,00
	M 35		578390	5 200,00
	M 15 S (PR-2B)	Mini Z8	574738 R	3 730,00
	M 18 S (PR-2B)	Mini Z8	574740 R	3 730,00
	M 22 S (PR-2B)	Mini Z8	574742 R	3 730,00
	M 28 S (PR-2B)	Mini Z8	574744 R	3 730,00
	M 35 S (PR-2B)	Mini Z8	574746 R	4 080,00
KISAN Kistal Inox	M 15		578312	4 330,00
	M 18		578314	4 330,00
	M 22		578316	4 330,00
	M 28		578318	4 330,00
	M 35		578390	5 200,00
	M 15 S (PR-2B)	Mini Z8	574738 R	3 730,00
	M 18 S (PR-2B)	Mini Z8	574740 R	3 730,00
	M 22 S (PR-2B)	Mini Z8	574742 R	3 730,00
	M 28 S (PR-2B)	Mini Z8	574744 R	3 730,00
	M 35 S (PR-2B)	Mini Z8	574746 R	4 080,00
L				
LEGEND-PRESS press fitting system	VUS ½" (OD 15,9 mm)		578566	5 220,00
	VUS ¾" (OD 22,2 mm)		578568	5 220,00
	VUS 1" (OD 28,6 mm)		578570	5 220,00
	VUS 1¼" (OD 34,9 mm)		578606	5 220,00
LK Systems LK >B-Press	V 12		578324	4 330,00
	V 15		578328	4 330,00
	V 18		578332	4 330,00
	V 22		578334	4 330,00
	V 28		578336	4 330,00
	V 35		578604	5 200,00
	V 12 S (PR-2B)	Mini Z8	574748 R	3 730,00
	V 15 S (PR-2B)	Mini Z8	574752 R	3 730,00
	V 18 S (PR-2B)	Mini Z8	574756 R	3 730,00
	V 22 S (PR-2B)	Mini Z8	574758 R	3 730,00
V 28 S (PR-2B)	Mini Z8	574760 R	3 730,00	
V 35 S (PR-2B)	Mini Z8	574762 R	4 080,00	
LK Systems LK >B-Press Elförzinkat	V 12		578324	4 330,00
	V 15		578328	4 330,00
	V 18		578332	4 330,00
	V 22		578334	4 330,00
	V 28		578336	4 330,00
	V 35		578604	5 200,00
	V 12 S (PR-2B)	Mini Z8	574748 R	3 730,00
	V 15 S (PR-2B)	Mini Z8	574752 R	3 730,00
	V 18 S (PR-2B)	Mini Z8	574756 R	3 730,00
	V 22 S (PR-2B)	Mini Z8	574758 R	3 730,00
V 28 S (PR-2B)	Mini Z8	574760 R	3 730,00	
V 35 S (PR-2B)	Mini Z8	574762 R	4 080,00	
LK Systems LK >B-Press Gas	V 15		578328	4 330,00
	V 18		578332	4 330,00
	V 22		578334	4 330,00
	V 28		578336	4 330,00
	V 35		578604	5 200,00
	V 15 S (PR-2B)	Mini Z8	574752 R	3 730,00
	V 18 S (PR-2B)	Mini Z8	574756 R	3 730,00
	V 22 S (PR-2B)	Mini Z8	574758 R	3 730,00
	V 28 S (PR-2B)	Mini Z8	574760 R	3 730,00
	V 35 S (PR-2B)	Mini Z8	574762 R	4 080,00

Systémy s lisovanými tvarovkami pro instalace plynu směřují být lisovány pouze v tabulce žlutým podkladem označenými lisovacími kleštěmi/lisovacími kroužky.

Dbejte národních předpisů. Čtěte a dodržujte návody k použití a montážní pokyny výrobců / dodavatelů systémů.

** Pohon také prostřednictvím ručního radiálního lisu REMS Eco-Press za použití mezikleští Z8, viz strana 199. Dbejte národních předpisů.

¹⁾ Použit lze pouze lisovací kleště od označení „108“ (1. čtvrtletí 2008), „208“ (2. čtvrtletí 2008) atd. Označení je vyraženo na každé lisovací čelisti.

²⁾ K upnutí vhodných lisovacích vložek.

³⁾ Použit lze pouze lisovací kleště od označení „117“ (1. čtvrtletí 2017), „217“ (2. čtvrtletí 2017) atd. Označení je vyraženo na každé lisovací čelisti.

⁴⁾ Pro trubky dle technického standardu EN. Dodržujte návody k použití výrobců / dodavatelů systémů.

⁵⁾ Pro trubky dle technického standardu ASTM. Dodržujte návody k použití výrobců / dodavatelů systémů.

⁶⁾ Pro instalace plynu použijte pouze lisovací kleště Mini s označením „VMP ½“ G“ na lisovacích čelistech.

⁷⁾ Dosavadní označení: Lisovací kleště Mini C 26

Způsobilost lisovacího nářadí REMS na systémy s lisovanými tvarovkami: Stav k 15.10.2024. Právě aktuální stav je možno zjistit na internetu:

www.rems.de > Ke stažení > Katalogy výrobků > REMS Katalog.

Mezikleště viz strana 195. Lisovací kleště pro další systémy s lisovanými tvarovkami na vyžádání.

Lisovací kleště REMS Mini Lisovací kroužky REMS

Příslušenství pro REMS radiální lisy 22 kN

Systém	Lisovací kleště Mini/ lisovací kroužek	Pohon prostřednictvím mezikleští	Obj.č.	Kč
LK Systems	TH 16		578352 R	5 220,00
LK Universal	TH 20		578358 R	5 220,00
	TH 25		578360	5 220,00
	TH 32		578364	5 220,00
	TH 40		578624	6 920,00
M				
MAINCOR	U 16		578374	4 890,00
MAINPRESS	U 20		578378	4 890,00
	U 25		578380	4 890,00
	U 32		578382	5 720,00
	U 40		578386	6 980,00
MAINCOR	U 16		578374	4 890,00
MAINFLOR	U 20		578378	4 890,00
Mair Heiztechnik	H 11,5		578394	4 700,00
M-Press	TH 16		578352 R	5 220,00
	TH 20		578358 R	5 220,00
	TH 26		578362 R	5 220,00
	TH 32		578364	5 220,00
	TH 40		578624	6 920,00
	TH 16 S (PR-2B)**	Mini Z8	574782 R	3 730,00
	TH 20 S (PR-2B)**	Mini Z8	574788 R	3 730,00
	TH 26 S (PR-2B)**	Mini Z8	574794 R	3 730,00
	TH 32 S (PR-2B)	Mini Z8	574798 R	4 080,00
Ma.s.ter System	TH 14		578348	5 220,00
PRESSMASTER	TH 16		578352 R	5 220,00
	TH 18		578356	5 220,00
	TH 20		578358 R	5 220,00
	TH 25		578360	5 220,00
	TH 26		578362 R	5 220,00
	TH 32		578364	5 220,00
	TH 40		578624	6 920,00
	TH 14 S (PR-2B)**	Mini Z8	574778 R	3 730,00
	TH 16 S (PR-2B)**	Mini Z8	574782 R	3 730,00
	TH 18 S (PR-2B)**	Mini Z8	574786 R	3 730,00
	TH 20 S (PR-2B)**	Mini Z8	574788 R	3 730,00
	TH 25 S (PR-2B)**	Mini Z8	574792 R	3 730,00
	TH 26 S (PR-2B)**	Mini Z8	574794 R	3 730,00
	TH 32 S (PR-2B)	Mini Z8	574798 R	4 080,00
	H 14		578398	4 700,00
	H 16		578400	4 700,00
	H 18		578404	4 700,00
	H 20		578406	4 700,00
	H 26		578410	4 700,00
	H 32		578412	4 700,00
	U 14		578372	5 150,00
	U 16		578374	4 890,00
	U 18		578376	4 890,00
	U 20		578378	4 890,00
	U 25		578380	4 890,00
	U 32		578382	5 720,00
	U 40		578386	6 980,00
Meier Tobler	H 16		578400	4 700,00
metalplast - Stramax	H 20		578406	4 700,00
Serie XPRT	H 25		578408	4 700,00
	H 32		578412	4 700,00
	RFz 16		578492	5 440,00
	RFz 20		578494	5 440,00
	RFz 25		578496	5 440,00
	RFz 32		578498	5 440,00
	TH 16		578352 R	5 220,00
	TH 20		578358 R	5 220,00
	TH 25		578360	5 220,00
	TH 32		578364	5 220,00
	TH 40		578624	6 920,00
	TH 16 S (PR-2B)**	Mini Z8	574782 R	3 730,00
	TH 20 S (PR-2B)**	Mini Z8	574788 R	3 730,00
	TH 25 S (PR-2B)**	Mini Z8	574792 R	3 730,00
	TH 32 S (PR-2B)	Mini Z8	574798 R	4 080,00
	U 16		578374	4 890,00
	U 20		578378	4 890,00
	U 25		578380	4 890,00
	U 32		578382	5 720,00
	U 40		578386	6 980,00
	U 16 S (PR-2B)**	Mini Z8	574860 R	3 730,00
	U 20 S (PR-2B)**	Mini Z8	574862 R	3 730,00
	U 25 S (PR-2B)**	Mini Z8	574864 R	3 730,00
	U 32 S (PR-2B)	Mini Z8	574868 R	4 080,00
METALGRUP	U 16		578374	4 890,00
Permatubo	U 18		578376	4 890,00
	U 20		578378	4 890,00
	U 25		578380	4 890,00
	U 32		578382	5 720,00
	U 40		578386	6 980,00
	U 16 S (PR-2B)**	Mini Z8	574860 R	3 730,00
	U 18 S (PR-2B)**	Mini Z8	574870 R	3 730,00
	U 20 S (PR-2B)**	Mini Z8	574862 R	3 730,00
	U 25 S (PR-2B)**	Mini Z8	574864 R	3 730,00
	U 32 S (PR-2B)	Mini Z8	574868 R	4 080,00

Systém	Lisovací kleště Mini/ lisovací kroužek	Pohon prostřednictvím mezikleští	Obj.č.	Kč
METALGRUP	RFz 16		578492	5 440,00
PexGrup	RFz 20		578494	5 440,00
	RFz 25		578496	5 440,00
	RFz 32		578498	5 440,00
METALGRUP	U 16		578374	4 890,00
MultiGrup	U 18		578376	4 890,00
	U 20		578378	4 890,00
	U 25		578380	4 890,00
	U 32		578382	5 720,00
	U 16 S (PR-2B)**	Mini Z8	574860 R	3 730,00
	U 18 S (PR-2B)**	Mini Z8	574870 R	3 730,00
	U 20 S (PR-2B)**	Mini Z8	574862 R	3 730,00
	U 25 S (PR-2B)**	Mini Z8	574864 R	3 730,00
	U 32 S (PR-2B)**	Mini Z8	574868 R	4 080,00
M-Press Fittings Ltd	M 15		578312	4 330,00
M-Press Carbon Steel	M 22		578316	4 330,00
	M 28		578318	4 330,00
	M 35		578390	5 200,00
	M 15 S (PR-2B)	Mini Z8	574738 R	3 730,00
	M 22 S (PR-2B)	Mini Z8	574742 R	3 730,00
	M 28 S (PR-2B)	Mini Z8	574744 R	3 730,00
	M 35 S (PR-2B)	Mini Z8	574746 R	4 080,00
M-Press Fittings Ltd	M 15		578312	4 330,00
M-Press Copper	M 22		578316	4 330,00
	M 28		578318	4 330,00
	M 35		578390	5 200,00
	M 15 S (PR-2B)	Mini Z8	574738 R	3 730,00
	M 22 S (PR-2B)	Mini Z8	574742 R	3 730,00
	M 28 S (PR-2B)	Mini Z8	574744 R	3 730,00
	M 35 S (PR-2B)	Mini Z8	574746 R	4 080,00
M-Press Fittings Ltd	M 15		578312	4 330,00
M-Press Stainless Steel	M 22		578316	4 330,00
	M 28		578318	4 330,00
	M 35		578390	5 200,00
	M 15 S (PR-2B)	Mini Z8	574738 R	3 730,00
	M 22 S (PR-2B)	Mini Z8	574742 R	3 730,00
	M 28 S (PR-2B)	Mini Z8	574744 R	3 730,00
	M 35 S (PR-2B)	Mini Z8	574746 R	4 080,00
Mueller Streamline	VUS ½" (OD 15,9 mm)		578566	5 220,00
PRS Copper Press	VUS ¾" (OD 22,2 mm)		578568	5 220,00
	VUS 1" (OD 28,6 mm)		578570	5 220,00
	VUS 1¼" (OD 34,9 mm)		578606	5 220,00
MULTITHERM	TH 16		578352 R	5 220,00
PRESSSYSTEM	TH 20		578358 R	5 220,00
	TH 26		578362 R	5 220,00
	TH 32		578364	5 220,00
	TH 40		578624	6 920,00
	TH 16 S (PR-2B)**	Mini Z8	574782 R	3 730,00
	TH 20 S (PR-2B)**	Mini Z8	574788 R	3 730,00
	TH 26 S (PR-2B)**	Mini Z8	574794 R	3 730,00
	TH 32 S (PR-2B)	Mini Z8	574798 R	4 080,00
Multicap Industrial	RFz 16		578492	5 440,00
AIS PEX	RFz 20		578494	5 440,00
	RFz 25		578496	5 440,00
	RFz 32		578498	5 440,00
	U 16		578374	4 890,00
	U 20		578378	4 890,00
	U 25		578380	4 890,00
	U 32		578382	5 720,00
	U 16 S (PR-2B)**	Mini Z8	574860 R	3 730,00
	U 20 S (PR-2B)**	Mini Z8	574862 R	3 730,00
	U 25 S (PR-2B)**	Mini Z8	574864 R	3 730,00
	U 32 S (PR-2B)**	Mini Z8	574868 R	4 080,00
Multicap Industrial	H 16		578400	4 700,00
AIS PPSU	H 20		578406	4 700,00
	H 25		578408	4 700,00
	H 26		578410	4 700,00
	H 32		578412	4 700,00
	RFz 16		578492	5 440,00
	RFz 20		578494	5 440,00
	RFz 25		578496	5 440,00
	RFz 32		578498	5 440,00
	TH 16		578352 R	5 220,00
	TH 20		578358 R	5 220,00
	TH 25		578360	5 220,00
	TH 26		578362 R	5 220,00
	TH 32		578364	5 220,00
	TH 40		578624	6 920,00
	TH 16 S (PR-2B)**	Mini Z8	574782 R	3 730,00
	TH 20 S (PR-2B)**	Mini Z8	574788 R	3 730,00
	TH 25 S (PR-2B)**	Mini Z8	574792 R	3 730,00
	TH 26 S (PR-2B)**	Mini Z8	574794 R	3 730,00
	TH 32 S (PR-2B)	Mini Z8	574798 R	4 080,00
	U 16		578374	4 890,00
	U 20		578378	4 890,00
	U 25		578380	4 890,00
	U 26 ¹⁾		578392	5 720,00
	U 32		578382	5 720,00
	U 40		578386	6 980,00
	U 16 S (PR-2B)**	Mini Z8	574860 R	3 730,00
	U 20 S (PR-2B)**	Mini Z8	574862 R	3 730,00
	U 25 S (PR-2B)**	Mini Z8	574864 R	3 730,00
	U 26 S (PR-2B)**	Mini Z8	574866 R	3 730,00
	U 32 S (PR-2B)	Mini Z8	574868 R	4 080,00

Systém	Lisovací kleště Mini / lisovací kroužek	Pohon prostřednictvím mezikleští	Obj.č.	Kč	
Multicapas Industrial AIS XPRT	H 16		578400	4 700,00	
	H 20		578406	4 700,00	
	H 25		578408	4 700,00	
	H 26		578410	4 700,00	
	H 32		578412	4 700,00	
	RFz 16		578492	5 440,00	
	RFz 20		578494	5 440,00	
	RFz 25		578496	5 440,00	
	RFz 32		578498	5 440,00	
	TH 16		578352 R	5 220,00	
	TH 20		578358 R	5 220,00	
	TH 25		578360	5 220,00	
	TH 26		578362 R	5 220,00	
	TH 32		578364	5 220,00	
	TH 40		578624	6 920,00	
	TH 16 S (PR-2B)**	Mini Z8	574782 R	3 730,00	
	TH 20 S (PR-2B)**	Mini Z8	574788 R	3 730,00	
	TH 25 S (PR-2B)**	Mini Z8	574792 R	3 730,00	
	TH 26 S (PR-2B)**	Mini Z8	574794 R	3 730,00	
	TH 32 S (PR-2B)**	Mini Z8	574798 R	4 080,00	
	U 16		578374	4 890,00	
	U 20		578378	4 890,00	
	U 25		578380	4 890,00	
	U 26 ⁷⁾		578392	5 720,00	
	U 32		578382	5 720,00	
	U 40		578386	6 980,00	
	U 16 S (PR-2B)**	Mini Z8	574860 R	3 730,00	
	U 20 S (PR-2B)**	Mini Z8	574862 R	3 730,00	
	U 25 S (PR-2B)**	Mini Z8	574864 R	3 730,00	
	U 26 S (PR-2B)**	Mini Z8	574866 R	3 730,00	
	U 32 S (PR-2B)**	Mini Z8	574868 R	4 080,00	
	Multicapas Industrial multitubo systems MC	U 16		578374	4 890,00
		U 18		578376	4 890,00
U 20			578378	4 890,00	
U 25			578380	4 890,00	
U 32			578382	5 720,00	
U 40			578386	6 980,00	
U 16 S (PR-2B)**		Mini Z8	574860 R	3 730,00	
U 18 S (PR-2B)**		Mini Z8	574870 R	3 730,00	
U 20 S (PR-2B)**		Mini Z8	574862 R	3 730,00	
U 25 S (PR-2B)**		Mini Z8	574864 R	3 730,00	
U 32 S (PR-2B)		Mini Z8	574868 R	4 080,00	
Multicapas Industrial multitubo systems MM		H 16		578400	4 700,00
		H 20		578406	4 700,00
		H 25		578408	4 700,00
	H 26		578410	4 700,00	
	H 32		578412	4 700,00	
	RFz 16		578492	5 440,00	
	RFz 20		578494	5 440,00	
	RFz 25		578496	5 440,00	
	RFz 32		578498	5 440,00	
	TH 16		578352 R	5 220,00	
	TH 20		578358 R	5 220,00	
	TH 25		578360	5 220,00	
	TH 26		578362 R	5 220,00	
	TH 32		578364	5 220,00	
	TH 40		578624	6 920,00	
	TH 16 S (PR-2B)**	Mini Z8	574782 R	3 730,00	
	TH 20 S (PR-2B)**	Mini Z8	574788 R	3 730,00	
	TH 25 S (PR-2B)**	Mini Z8	574792 R	3 730,00	
	TH 26 S (PR-2B)**	Mini Z8	574794 R	3 730,00	
	TH 32 S (PR-2B)	Mini Z8	574798 R	4 080,00	
	U 16		578374	4 890,00	
	U 20		578378	4 890,00	
	U 25		578380	4 890,00	
	U 26 ⁷⁾		578392	5 720,00	
	U 32		578382	5 720,00	
	U 40		578386	6 980,00	
	U 16 S (PR-2B)**	Mini Z8	574860 R	3 730,00	
	U 20 S (PR-2B)**	Mini Z8	574862 R	3 730,00	
	U 25 S (PR-2B)**	Mini Z8	574864 R	3 730,00	
	U 26 S (PR-2B)**	Mini Z8	574866 R	3 730,00	
	U 32 S (PR-2B)	Mini Z8	574868 R	4 080,00	
	multipipe Deutschland multipipe mp	TH 16		578352 R	5 220,00
		TH 20		578358 R	5 220,00
TH 26			578362 R	5 220,00	
TH 32			578364	5 220,00	
TH 40			578624	6 920,00	
TH 16 S (PR-2B)**		Mini Z8	574782 R	3 730,00	
TH 20 S (PR-2B)**		Mini Z8	574788 R	3 730,00	
TH 26 S (PR-2B)**		Mini Z8	574794 R	3 730,00	
TH 32 S (PR-2B)		Mini Z8	574798 R	4 080,00	

Systém	Lisovací kleště Mini / lisovací kroužek	Pohon prostřednictvím mezikleští	Obj.č.	Kč
N				
NEUTHERM MEKUPRESS-HT	H 16		578400	4 700,00
	H 20		578406	4 700,00
	H 26		578410	4 700,00
	H 32		578412	4 700,00
NIBCO Press System Copper	VUS ½" (OD 15,9 mm)		578566	5 220,00
	VUS ¾" (OD 22,2 mm)		578568	5 220,00
	VUS 1" (OD 28,6 mm)		578570	5 220,00
NICOLL FLUXO	VUS 1¼" (OD 34,9 mm)		578606	5 220,00
	TH 16		578352 R	5 220,00
	TH 20		578358 R	5 220,00
	TH 25		578360	5 220,00
	TH 26		578362 R	5 220,00
	TH 32		578364	5 220,00
	TH 40		578624	6 920,00
	TH 16 S (PR-2B)**	Mini Z8	574782 R	3 730,00
	TH 20 S (PR-2B)**	Mini Z8	574788 R	3 730,00
	TH 26 S (PR-2B)**	Mini Z8	574794 R	3 730,00
TH 32 S (PR-2B)	Mini Z8	574798 R	4 080,00	
NUPI Industrie Italiane Multinupi	B 16		578468	5 690,00
	B 18		578470	5 690,00
	B 20		578472	5 690,00
	B 26		578474	6 290,00
	B 32		578476	6 290,00
	F 16		578456	4 980,00
	F 18		578458	4 980,00
	F 20		578460	4 980,00
	F 26		578462	5 390,00
	F 32		578464	5 390,00
	F 16 S (PR-2B)**	Mini Z8	574728 R	3 730,00
	F 20 S (PR-2B)**	Mini Z8	574730 R	3 730,00
	F 26 S (PR-2B)**	Mini Z8	574732 R	3 730,00
	F 32 S (PR-2B)**	Mini Z8	574734 R	4 080,00
	H 16		578400	4 700,00
	H 18		578404	4 700,00
	H 20		578406	4 700,00
	H 25		578408	4 700,00
	H 26		578410	4 700,00
	H 32		578412	4 700,00
	TH 16		578352 R	5 220,00
	TH 18		578356	5 220,00
	TH 20		578358 R	5 220,00
	TH 25		578360	5 220,00
	TH 26		578362 R	5 220,00
	TH 32		578364	5 220,00
TH 16 S (PR-2B)**	Mini Z8	574782 R	3 730,00	
TH 18 S (PR-2B)**	Mini Z8	574786 R	3 730,00	
TH 20 S (PR-2B)**	Mini Z8	574788 R	3 730,00	
TH 25 S (PR-2B)**	Mini Z8	574792 R	3 730,00	
TH 26 S (PR-2B)**	Mini Z8	574794 R	3 730,00	
TH 32 S (PR-2B)	Mini Z8	574798 R	4 080,00	
U 14		578372	5 150,00	
U 16		578374	4 890,00	
U 18		578376	4 890,00	
U 20		578378	4 890,00	
U 25		578380	4 890,00	
U 26 ⁷⁾		578392	5 720,00	
U 32		578382	5 720,00	
U 40		578386	6 980,00	
U 14 S (PR-2B)**	Mini Z8	574858 R	3 730,00	
U 16 S (PR-2B)**	Mini Z8	574860 R	3 730,00	
U 18 S (PR-2B)**	Mini Z8	574870 R	3 730,00	
U 20 S (PR-2B)**	Mini Z8	574862 R	3 730,00	
U 25 S (PR-2B)**	Mini Z8	574864 R	3 730,00	
U 26 S (PR-2B)**	Mini Z8	574866 R	3 730,00	
U 32 S (PR-2B)	Mini Z8	574868 R	4 080,00	
Nussbaum	VMP ¾" (OD 17,2 mm)		578660	6 020,00
	VMP ½" G (OD 21,3 mm)		578666 R	6 020,00
	VMPz ¾" (OD 26,9 mm)		578664	6 020,00
Nussbaum Optiflex-Flowpress	VRX 16		578640	5 470,00
	VRX 20		578642	5 470,00
	VRX 25		578644	6 020,00
	VRX 32		578646	6 020,00

Systémy s lisovanými tvarovkami pro instalace plynu směřují být lisovány pouze v tabulce žlutým podkladem označenými lisovacími kleštěmi/lisovacími kroužky.

Dbejte národních předpisů. Čtěte a dodržujte návody k použití a montážní pokyny výrobců / dodavatelů systémů.

** Pohon také prostřednictvím ručního radiálního lisu REMS Eco-Press za použití mezikleští Z8, viz strana 199. Dbejte národních předpisů.

¹⁾ Použit lze pouze lisovací kleště od označení „108“ (1. čtvrtletí 2008), „208“ (2. čtvrtletí 2008) atd. Označení je vyraženo na každé lisovací čelisti.

²⁾ K upnutí vhodných lisovacích vložek.

³⁾ Použit lze pouze lisovací kleště od označení „117“ (1. čtvrtletí 2017), „217“ (2. čtvrtletí 2017) atd. Označení je vyraženo na každé lisovací čelisti.

⁴⁾ Pro trubky dle technického standardu EN. Dodržujte návody k použití výrobců / dodavatelů systémů.

⁵⁾ Pro trubky dle technického standardu ASTM. Dodržujte návody k použití výrobců / dodavatelů systémů.

⁶⁾ Pro instalace plynu použijte pouze lisovací kleště Mini s označením „VMP ½" G“ na lisovacích čelistech.

⁷⁾ Dosavadní označení: Lisovací kleště Mini C 26

Způsobilost lisovacího nářadí REMS na systémy s lisovanými tvarovkami: Stav k 15.10.2024. Právě aktuální stav je možno zjistit na internetu:

www.rems.de > Ke stažení > Katalogy výrobků > REMS Katalog.

Mezikleště viz strana 195. Lisovací kleště pro další systémy s lisovanými tvarovkami na vyžádání.

Lisovací kleště REMS Mini Lisovací kroužky REMS

Příslušenství pro REMS radiální lisy 22 kN

Systém	Lisovací kleště Mini/ lisovací kroužek	Pohon prostřednictvím mezikleští	Obj.č.	Kč
Nussbaum	V 15		578328	4 330,00
Optipress	V 18		578332	4 330,00
Aquaplus	V 22		578334	4 330,00
	V 28		578336	4 330,00
	V 35		578604	5 200,00
	V 15 S (PR-2B)	Mini Z8	574752 R	3 730,00
	V 18 S (PR-2B)	Mini Z8	574756 R	3 730,00
	V 22 S (PR-2B)	Mini Z8	574758 R	3 730,00
	V 28 S (PR-2B)	Mini Z8	574760 R	3 730,00
	V 35 S (PR-2B)	Mini Z8	574762 R	4 080,00
Nussbaum	V 15		578328	4 330,00
Optipress Gaz	V 18		578332	4 330,00
	V 22		578334	4 330,00
	V 28		578336	4 330,00
	V 35		578604	5 200,00
	V 15 S (PR-2B)	Mini Z8	574752 R	3 730,00
	V 18 S (PR-2B)	Mini Z8	574756 R	3 730,00
	V 22 S (PR-2B)	Mini Z8	574758 R	3 730,00
	V 28 S (PR-2B)	Mini Z8	574760 R	3 730,00
	V 35 S (PR-2B)	Mini Z8	574762 R	4 080,00
Nussbaum	V 15		578328	4 330,00
Optipress-Therm	V 18		578332	4 330,00
	V 22		578334	4 330,00
	V 28		578336	4 330,00
	V 35		578604	5 200,00
	V 15 S (PR-2B)	Mini Z8	574752 R	3 730,00
	V 18 S (PR-2B)	Mini Z8	574756 R	3 730,00
	V 22 S (PR-2B)	Mini Z8	574758 R	3 730,00
	V 28 S (PR-2B)	Mini Z8	574760 R	3 730,00
	V 35 S (PR-2B)	Mini Z8	574762 R	4 080,00
O				
Oventrop	H 16 A		578420	6 070,00
Cofit P	H 20 A		578426	6 070,00
	H 26 A		578430	6 070,00
	H 32 A		578432	6 070,00
Oventrop	H 16 A		578420	6 070,00
Cofit PD	H 20 A		578426	6 070,00
	H 26 A		578430	6 070,00
Oventrop	H 16 A		578420	6 070,00
Cofit PDK	H 20 A		578426	6 070,00
Oventrop	H 16 A		578420	6 070,00
Cofit PD-HT	H 20 A		578426	6 070,00
	H 32 A		578432	6 070,00
Oventrop	H 16 A		578420	6 070,00
Cofit PDK-HT	H 20 A		578426	6 070,00
P				
PBTub	Rfz 12		578490	5 440,00
SERTIPRESS	Rfz 16		578492	5 440,00
	Rfz 20		578494	5 440,00
	Rfz 25		578496	5 440,00
PBTub	M 15		578312	4 330,00
SERTI-STEEL ¹⁾	M 18		578314	4 330,00
	M 22		578316	4 330,00
	M 28		578318	4 330,00
	M 15 S (PR-2B)	Mini Z8	574738 R	3 730,00
	M 18 S (PR-2B)	Mini Z8	574740 R	3 730,00
	M 22 S (PR-2B)	Mini Z8	574742 R	3 730,00
	M 28 S (PR-2B)	Mini Z8	574744 R	3 730,00
Pegler Yorkshire	> Aalberts integrated piping systems			
PERFEXIM	U 16		578374	4 890,00
PERFEKT	U 20		578378	4 890,00
SYSTEM	U 25		578380	4 890,00
	U 32		578382	5 720,00
	U 16 S (PR-2B)**	Mini Z8	574860 R	3 730,00
	U 20 S (PR-2B)**	Mini Z8	574862 R	3 730,00
	U 25 S (PR-2B)**	Mini Z8	574864 R	3 730,00
	U 32 S (PR-2B)**	Mini Z8	574868 R	4 080,00
PERFEXIM	U 16		578374	4 890,00
PERFEKT	U 20		578378	4 890,00
SYSTEM PLUS	U 25		578380	4 890,00
	U 32		578382	5 720,00
	U 16 S (PR-2B)**	Mini Z8	574860 R	3 730,00
	U 20 S (PR-2B)**	Mini Z8	574862 R	3 730,00
	U 25 S (PR-2B)**	Mini Z8	574864 R	3 730,00
	U 32 S (PR-2B)**	Mini Z8	574868 R	4 080,00
	TH 16		578352 R	5 220,00
	TH 20		578358 R	5 220,00
	TH 25		578360	5 220,00
	TH 32		578364	5 220,00
	TH 16 S (PR-2B)**	Mini Z8	574782 R	3 730,00
	TH 20 S (PR-2B)**	Mini Z8	574788 R	3 730,00
	TH 25 S (PR-2B)**	Mini Z8	574792 R	3 730,00
	TH 32 S (PR-2B)**	Mini Z8	574798 R	4 080,00
PERFILTUBO	U 16		578374	4 890,00
PERFILALUPEX	U 18		578376	4 890,00
	U 20		578378	4 890,00
	U 25		578380	4 890,00
	U 32		578382	5 720,00
	U 40		578386	6 980,00
PERFILTUBO	M 15		578312	4 330,00
PERFILPRESS	M 18		578314	4 330,00
	M 22		578316	4 330,00
	M 28		578318	4 330,00
	M 35		578390	5 200,00
	M 15 S (PR-2B)	Mini Z8	574738 R	3 730,00
	M 18 S (PR-2B)	Mini Z8	574740 R	3 730,00
	M 22 S (PR-2B)	Mini Z8	574742 R	3 730,00
	M 28 S (PR-2B)	Mini Z8	574744 R	3 730,00
	M 35 S (PR-2B)	Mini Z8	574746 R	4 080,00

Systém	Lisovací kleště Mini/ lisovací kroužek	Pohon prostřednictvím mezikleští	Obj.č.	Kč
PEXTUBE	Rfz 16		578492	5 440,00
PexTube	Rfz 20		578494	5 440,00
	Rfz 25		578496	5 440,00
	Rfz 32		578498	5 440,00
Pipelife	M 15		578312	4 330,00
C-PRESS	M 18		578314	4 330,00
	M 22		578316	4 330,00
	M 28		578318	4 330,00
	M 35		578390	5 200,00
	M 15 S (PR-2B)	Mini Z8	574738 R	3 730,00
	M 18 S (PR-2B)	Mini Z8	574740 R	3 730,00
	M 22 S (PR-2B)	Mini Z8	574742 R	3 730,00
	M 28 S (PR-2B)	Mini Z8	574744 R	3 730,00
	M 35 S (PR-2B)	Mini Z8	574746 R	4 080,00
Pipelife	M 15		578312	4 330,00
Edelstahl	M 18		578314	4 330,00
	M 22		578316	4 330,00
	M 28		578318	4 330,00
	M 35		578390	5 200,00
	M 15 S (PR-2B)	Mini Z8	574738 R	3 730,00
	M 18 S (PR-2B)	Mini Z8	574740 R	3 730,00
	M 22 S (PR-2B)	Mini Z8	574742 R	3 730,00
	M 28 S (PR-2B)	Mini Z8	574744 R	3 730,00
	M 35 S (PR-2B)	Mini Z8	574746 R	4 080,00
Pipelife	TH 16		578352 R	5 220,00
RADOPRESS	TH 18		578356	5 220,00
	TH 20		578358 R	5 220,00
	TH 26		578362 R	5 220,00
	TH 32		578364	5 220,00
	TH 40		578624	6 920,00
	TH 16 S (PR-2B)**	Mini Z8	574782 R	3 730,00
	TH 18 S (PR-2B)**	Mini Z8	574786 R	3 730,00
	TH 20 S (PR-2B)**	Mini Z8	574788 R	3 730,00
	TH 26 S (PR-2B)**	Mini Z8	574794 R	3 730,00
	TH 32 S (PR-2B)**	Mini Z8	574798 R	4 080,00
Pipetec Connect	TH 16		578352 R	5 220,00
	TH 20		578358 R	5 220,00
	TH 26		578362 R	5 220,00
	TH 32		578364	5 220,00
	TH 40		578624	6 920,00
	TH 16 S (PR-2B)**	Mini Z8	574782 R	3 730,00
	TH 20 S (PR-2B)**	Mini Z8	574788 R	3 730,00
	TH 26 S (PR-2B)**	Mini Z8	574794 R	3 730,00
	TH 32 S (PR-2B)**	Mini Z8	574798 R	4 080,00
	U 16		578374	4 890,00
	U 20		578378	4 890,00
	U 32		578382	5 720,00
PLASTICA ALFA	TH 16		578352 R	5 220,00
Multiplex	TH 20		578358 R	5 220,00
	TH 26		578362 R	5 220,00
	TH 32		578364	5 220,00
	TH 16 S (PR-2B)**	Mini Z8	574782 R	3 730,00
	TH 20 S (PR-2B)**	Mini Z8	574788 R	3 730,00
	TH 26 S (PR-2B)**	Mini Z8	574794 R	3 730,00
	TH 32 S (PR-2B)**	Mini Z8	574798 R	4 080,00
PLASTICA ALFA	TH 16		578352 R	5 220,00
Multiplex Air	TH 20		578358 R	5 220,00
	TH 26		578362 R	5 220,00
	TH 32		578364	5 220,00
	TH 16 S (PR-2B)**	Mini Z8	574782 R	3 730,00
	TH 20 S (PR-2B)**	Mini Z8	574788 R	3 730,00
	TH 26 S (PR-2B)**	Mini Z8	574794 R	3 730,00
	TH 32 S (PR-2B)**	Mini Z8	574798 R	4 080,00
PLASTICA ALFA	TH 16		578352 R	5 220,00
Multiplexalfa Gas	TH 20		578358 R	5 220,00
	TH 26		578362 R	5 220,00
	TH 16 S (PR-2B)**	Mini Z8	574782 R	3 730,00
	TH 20 S (PR-2B)**	Mini Z8	574788 R	3 730,00
	TH 26 S (PR-2B)**	Mini Z8	574794 R	3 730,00
PLASTICA ALFA	TH 16		578352 R	5 220,00
Multiplexalfa Gas protek	TH 20		578358 R	5 220,00
	TH 26		578362 R	5 220,00
	TH 16 S (PR-2B)**	Mini Z8	574782 R	3 730,00
	TH 20 S (PR-2B)**	Mini Z8	574788 R	3 730,00
	TH 26 S (PR-2B)**	Mini Z8	574794 R	3 730,00
PLASTICA ALFA	TH 16		578352 R	5 220,00
Multiplex Plus	TH 20		578358 R	5 220,00
	TH 26		578362 R	5 220,00
	TH 32		578364	5 220,00
	TH 16 S (PR-2B)**	Mini Z8	574782 R	3 730,00
	TH 20 S (PR-2B)**	Mini Z8	574788 R	3 730,00
	TH 26 S (PR-2B)**	Mini Z8	574794 R	3 730,00
	TH 32 S (PR-2B)**	Mini Z8	574798 R	4 080,00
PLASTICA ALFA	TH 16		578352 R	5 220,00
Multiplex Thermo	TH 20		578358 R	5 220,00
	TH 26		578362 R	5 220,00
	TH 32		578364	5 220,00
	TH 16 S (PR-2B)**	Mini Z8	574782 R	3 730,00
	TH 20 S (PR-2B)**	Mini Z8	574788 R	3 730,00
	TH 26 S (PR-2B)**	Mini Z8	574794 R	3 730,00
	TH 32 S (PR-2B)**	Mini Z8	574798 R	4 080,00
PLASTICA ALFA	TH 16		578352 R	5 220,00
Multiplex Thermo Plus	TH 20		578358 R	5 220,00
	TH 26		578362 R	5 220,00
	TH 32		578364	5 220,00
	TH 16 S (PR-2B)**	Mini Z8	574782 R	3 730,00
	TH 20 S (PR-2B)**	Mini Z8	574788 R	3 730,00
	TH 26 S (PR-2B)**	Mini Z8	574794 R	3 730,00
	TH 32 S (PR-2B)**	Mini Z8	574798 R	4 080,00

Lisovací kleště REMS Mini Lisovací kroužky REMS

Příslušenství pro REMS radiální lisy 22 kN

Systém	Lisovací kleště Mini / lisovací kroužek	Pohon prostřednictvím mezikleští	Obj.č.	Kč	Systém	Lisovací kleště Mini / lisovací kroužek	Pohon prostřednictvím mezikleští	Obj.č.	Kč
PLÁSTICOS FERRO	U 16		578374	4 890,00	POLYSAN	M 15		578312	4 330,00
FERROPLAST	U 20		578378	4 890,00	Handelsoges.	M 18		578314	4 330,00
GPf MULT Pressfitting	U 25		578380	4 890,00	m.b.H. & Co KG	M 22		578316	4 330,00
MULTICAPA	U 32		578382	5 720,00	(Krems/Öster- reich)	M 28		578318	4 330,00
	U 16 S (PR-2B)**	Mini Z8	574860 R	3 730,00		M 35		578390	5 200,00
	U 20 S (PR-2B)**	Mini Z8	574862 R	3 730,00	POLYSAN-	M 15 S (PR-2B)	Mini Z8	574738 R	3 730,00
	U 25 S (PR-2B)**	Mini Z8	574864 R	3 730,00	Edelstahl	M 18 S (PR-2B)	Mini Z8	574740 R	3 730,00
	U 32 S (PR-2B)	Mini Z8	574868 R	4 080,00	Press-System Gas	M 22 S (PR-2B)	Mini Z8	574742 R	3 730,00
						M 28 S (PR-2B)	Mini Z8	574744 R	3 730,00
						M 35 S (PR-2B)	Mini Z8	574746 R	4 080,00
PLÁSTICOS FERRO	U 16		578374	4 890,00	POLYSAN	M 15		578312	4 330,00
FERROPLAST	U 20		578378	4 890,00	Handelsoges.	M 18		578314	4 330,00
GPf PPSU	U 25		578380	4 890,00	m.b.H. & Co KG	M 22		578316	4 330,00
Pressfitting PEX	U 32		578382	5 720,00	(Krems/Öster- reich)	M 28		578318	4 330,00
y MULTICAPA	U 16 S (PR-2B)**	Mini Z8	574860 R	3 730,00		M 35		578390	5 200,00
	U 20 S (PR-2B)**	Mini Z8	574862 R	3 730,00	POLYSAN-	M 15 S (PR-2B)	Mini Z8	574738 R	3 730,00
	U 25 S (PR-2B)**	Mini Z8	574864 R	3 730,00	Edelstahl	M 18 S (PR-2B)	Mini Z8	574740 R	3 730,00
	U 32 S (PR-2B)	Mini Z8	574868 R	4 080,00	Press-System	M 22 S (PR-2B)	Mini Z8	574742 R	3 730,00
					Wasser	M 28 S (PR-2B)	Mini Z8	574744 R	3 730,00
						M 35 S (PR-2B)	Mini Z8	574746 R	4 080,00
PLÁSTICOS FERRO	RFz 16		578492	5 440,00	POLYSAN	M 15		578312	4 330,00
FERROPLAST	RFz 20		578494	5 440,00	Handelsoges.	M 18		578314	4 330,00
GPf PRESS	RFz 25		578496	5 440,00	m.b.H. & Co KG	M 22		578316	4 330,00
Pressfitting PEX	RFz 32		578498	5 440,00	(Krems/Öster- reich)	M 28		578318	4 330,00
		Mini Z8	574860 R	3 730,00		M 35		578390	5 200,00
		Mini Z8	574862 R	3 730,00	POLYSAN-	M 15 S (PR-2B)	Mini Z8	574738 R	3 730,00
		Mini Z8	574864 R	3 730,00	Edelstahl	M 18 S (PR-2B)	Mini Z8	574740 R	3 730,00
		Mini Z8	574868 R	4 080,00	Press-System	M 22 S (PR-2B)	Mini Z8	574742 R	3 730,00
PLUMBING PLUS	K16/P18		578592	5 440,00		M 28 S (PR-2B)	Mini Z8	574744 R	3 730,00
EZIPEX Crimp	K/20		578594	5 440,00		M 35 S (PR-2B)	Mini Z8	574746 R	4 080,00
(AUS)	K/25		578596	5 440,00	POLYSAN	TH 14		578348	5 220,00
	K32		578598	5 440,00	Handelsoges.	TH 16		578352 R	5 220,00
	K1/40		578600	5 440,00	m.b.H. & Co KG	TH 17		578354	5 220,00
					(Krems/Öster- reich)	TH 18		578356	5 220,00
PLUMBING PLUS	K16/P18		578592	5 440,00		TH 20		578358 R	5 220,00
EZIPEX Gas	K/20		578594	5 440,00	POLYSAN-	TH 26		578362 R	5 220,00
(AUS)	K/25		578596	5 440,00	Press-System	TH 32		578364	5 220,00
	K32		578598	5 440,00		TH 40		578624	6 920,00
	K1/40		578600	5 440,00		TH 14 S (PR-2B)**	Mini Z8	574778 R	3 730,00
						TH 16 S (PR-2B)**	Mini Z8	574782 R	3 730,00
PLUMBING PLUS	Yz 16 UNI		578756 R	5 440,00		TH 17 S (PR-2B)**	Mini Z8	574784 R	3 730,00
UNIPEX	Yz 20 UNI		578758 R	5 440,00		TH 18 S (PR-2B)**	Mini Z8	574786 R	3 730,00
Water & Gas (AUS)	Yz 25 UNI		578760 R	5 440,00		TH 20 S (PR-2B)**	Mini Z8	574788 R	3 730,00
	Yz 32 UNI		578762 R	5 440,00		TH 26 S (PR-2B)**	Mini Z8	574794 R	3 730,00
						TH 32 S (PR-2B)**	Mini Z8	574798 R	4 080,00
PLUMBING PLUS	VAU 15 (OD 12,7 mm)		578630	4 470,00	POLYSAN	TH 14		578348	5 220,00
EZIPEX Solar	VAU 20 (OD 19,1 mm)		578632	4 470,00	Handelsoges.	TH 16		578352 R	5 220,00
(AUS)	VAU 25 (OD 25,4 mm)		578634	4 470,00	m.b.H. & Co KG	TH 17		578354	5 220,00
	VAU 32 (OD 31,8 mm)		578636	4 700,00	(Krems/Öster- reich)	TH 18		578356	5 220,00
	VAU 15 S (PR-2B) (OD 12,7 mm)	Mini Z8	574804 R	3 730,00		TH 20		578358 R	5 220,00
	VAU 20 S (PR-2B)** (OD 19,1 mm)	Mini Z8	574806 R	3 730,00	POLYSAN-Henco- Press-System	TH 26		578362 R	5 220,00
	VAU 25 S (PR-2B)** (OD 25,4 mm)	Mini Z8	574808 R	4 080,00		HE 32		578370 R	6 240,00
						TH 14 S (PR-2B)**	Mini Z8	574778 R	3 730,00
						TH 16 S (PR-2B)**	Mini Z8	574782 R	3 730,00
						TH 17 S (PR-2B)**	Mini Z8	574784 R	3 730,00
						TH 18 S (PR-2B)**	Mini Z8	574786 R	3 730,00
						TH 20 S (PR-2B)**	Mini Z8	574788 R	3 730,00
						TH 26 S (PR-2B)**	Mini Z8	574794 R	3 730,00
PLUMBING PLUS	VAU 15 (OD 12,7 mm)		578630	4 470,00	Prandelli	H 14		578398	4 700,00
EZIPEX Water	VAU 20 (OD 19,1 mm)		578632	4 470,00	Multyrama Pf	H 16		578400	4 700,00
(AUS)	VAU 25 (OD 25,4 mm)		578634	4 470,00		H 18		578404	4 700,00
	VAU 32 (OD 31,8 mm)		578636	4 700,00		H 20		578406	4 700,00
	VAU 15 S (PR-2B) (OD 12,7 mm)	Mini Z8	574804 R	3 730,00		H 26		578410	4 700,00
	VAU 20 S (PR-2B)** (OD 19,1 mm)	Mini Z8	574806 R	3 730,00		H 32		578412	4 700,00
	VAU 25 S (PR-2B)** (OD 25,4 mm)	Mini Z8	574808 R	4 080,00		U 40		578386	6 980,00
					Prandelli	H 16		578400	4 700,00
POLYPIPE	TH 10		578342	5 220,00	Multyrama Pfm	H 18		578404	4 700,00
POLYSURE	TH 15		578350	5 220,00		H 20		578406	4 700,00
	TH 22		578588	5 220,00		H 26		578410	4 700,00
	TH 28		578590	5 220,00		H 32		578412	4 700,00
						U 40		578386	6 980,00
POLYSAN	M 15		578312	4 330,00		TH 16		578352 R	5 220,00
Handelsoges.	M 18		578314	4 330,00		TH 18		578356	5 220,00
m.b.H. & Co KG	M 22		578316	4 330,00		TH 20		578358 R	5 220,00
(Krems/Öster- reich)	M 28		578318	4 330,00		TH 26		578362 R	5 220,00
	M 35		578390	5 200,00		TH 32		578364	5 220,00
POLYSAN-	M 15 S (PR-2B)	Mini Z8	574738 R	3 730,00		TH 40		578624	6 920,00
C Stahl-Press- System M	M 18 S (PR-2B)	Mini Z8	574740 R	3 730,00		TH 16 S (PR-2B)**	Mini Z8	574782 R	3 730,00
	M 22 S (PR-2B)	Mini Z8	574742 R	3 730,00		TH 18 S (PR-2B)**	Mini Z8	574786 R	3 730,00
	M 28 S (PR-2B)	Mini Z8	574744 R	3 730,00		TH 20 S (PR-2B)**	Mini Z8	574788 R	3 730,00
	M 35 S (PR-2B)	Mini Z8	574746 R	4 080,00		TH 26 S (PR-2B)**	Mini Z8	574794 R	3 730,00
						TH 32 S (PR-2B)**	Mini Z8	574798 R	4 080,00
POLYSAN	M 15		578312	4 330,00		U 16		578374	4 890,00
Handelsoges.	M 18		578314	4 330,00		U 18		578376	4 890,00
m.b.H. & Co KG	M 22		578316	4 330,00		U 20		578378	4 890,00
(Krems/Öster- reich)	M 28		578318	4 330,00		U 40		578386	6 980,00
	M 35		578390	5 200,00					
POLYSAN-	M 15 S (PR-2B)	Mini Z8	574738 R	3 730,00					
Edelstahl	M 18 S (PR-2B)	Mini Z8	574740 R	3 730,00					
Press-System	M 22 S (PR-2B)	Mini Z8	574742 R	3 730,00					
1.4520	M 28 S (PR-2B)	Mini Z8	574744 R	3 730,00					
	M 35 S (PR-2B)	Mini Z8	574746 R	4 080,00					

Systémy s lisovanými tvarovkami pro instalace plynu smějí být lisovány pouze v tabulce žlutým podkladem označenými lisovacími kleštěmi/lisovacími kroužky.

Dbejte národních předpisů. Čtěte a dodržujte návody k použití a montážní pokyny výrobců / dodavatelů systémů.

** Pohon také prostřednictvím ručního radiálního lisu REMS Eco-Press za použití mezikleští Z8, viz strana 199. Dbejte národních předpisů.

1) Použit lze pouze lisovací kleště od označení „108“ (1. čtvrtletí 2008), „208“ (2. čtvrtletí 2008) atd. Označení je vyraženo na každé lisovací čelisti.

2) K upnutí vhodných lisovacích vložek.

3) Použit lze pouze lisovací kleště od označení „117“ (1. čtvrtletí 2017), „217“ (2. čtvrtletí 2017) atd. Označení je vyraženo na každé lisovací čelisti.

4) Pro trubky dle technického standardu EN. Dodržujte návody k použití výrobců / dodavatelů systémů.

5) Pro trubky dle technického standardu ASTM. Dodržujte návody k použití výrobců / dodavatelů systémů.

6) Pro instalace plynu použijte pouze lisovací kleště Mini s označením „VMP ½“ G“ na lisovacích čelistech.

7) Dosavadní označení: Lisovací kleště Mini C 26

Způsobilost lisovacího nářadí REMS na systémy s lisovanými tvarovkami: Stav k 15.10.2024. Právě aktuální stav je možno zjistit na internetu:

www.rems.de > Ke stažení > Katalog výrobců > REMS Katalog.

Mezikleště viz strana 195. Lisovací kleště pro další systémy s lisovanými tvarovkami na vyžádání.

Systém	Lisovací kleště Mini/ lisovací kroužek	Pohon prostřednictvím mezikleští	Obj.č.	Kč	
PURMO Cleverfit Radial	F 16		578456	4 980,00	
	F 20		578460	4 980,00	
	F 26		578462	5 390,00	
	F 32		578464	5 390,00	
	F 16 S (PR-2B)**		Mini Z8	574728 R	3 730,00
	F 20 S (PR-2B)**		Mini Z8	574730 R	3 730,00
	F 26 S (PR-2B)**		Mini Z8	574732 R	3 730,00
	F 32 S (PR-2B)**		Mini Z8	574734 R	4 080,00
	H 16			578400	4 700,00
	H 20			578406	4 700,00
	H 26			578410	4 700,00
	H 32			578412	4 700,00
	TH 14			578348	5 220,00
	TH 16			578352 R	5 220,00
	TH 17			578354	5 220,00
	TH 20			578358 R	5 220,00
	TH 26			578362 R	5 220,00
	TH 32			578364	5 220,00
	TH 40			578624	6 920,00
	TH 14 S (PR-2B)**		Mini Z8	574778 R	3 730,00
	TH 16 S (PR-2B)**		Mini Z8	574782 R	3 730,00
	TH 17 S (PR-2B)**		Mini Z8	574784 R	3 730,00
	TH 20 S (PR-2B)**		Mini Z8	574788 R	3 730,00
	TH 26 S (PR-2B)**		Mini Z8	574794 R	3 730,00
	TH 32 S (PR-2B)**		Mini Z8	574798 R	4 080,00
	U 16			578374	4 890,00
	U 20			578378	4 890,00
	U 32			578382	5 200,00
	U 16 S (PR-2B)**		Mini Z8	574860 R	3 730,00
	U 20 S (PR-2B)**		Mini Z8	574862 R	3 730,00
	U 32 S (PR-2B)		Mini Z8	574868 R	4 080,00
	VP 16			578482	5 200,00
	VP 20			578484	5 200,00
	VP 32			578488	5 740,00
	R				
	Raccorderie Metalliche aesPRES ¹⁾	M 15		578312	4 330,00
M 18			578314	4 330,00	
M 22			578316	4 330,00	
M 28			578318	4 330,00	
M 35			578390	5 200,00	
M 15 S (PR-2B)			Mini Z8	574738 R	3 730,00
M 18 S (PR-2B)			Mini Z8	574740 R	3 730,00
M 22 S (PR-2B)			Mini Z8	574742 R	3 730,00
M 28 S (PR-2B)			Mini Z8	574744 R	3 730,00
M 35 S (PR-2B)			Mini Z8	574746 R	4 080,00
Raccorderie Metalliche inoxPRES ¹⁾	M 15		578312	4 330,00	
	M 18		578314	4 330,00	
	M 22		578316	4 330,00	
	M 28		578318	4 330,00	
	M 35		578390	5 200,00	
	M 15 S (PR-2B)		Mini Z8	574738 R	3 730,00
	M 18 S (PR-2B)		Mini Z8	574740 R	3 730,00
	M 22 S (PR-2B)		Mini Z8	574742 R	3 730,00
	M 28 S (PR-2B)		Mini Z8	574744 R	3 730,00
	M 35 S (PR-2B)		Mini Z8	574746 R	4 080,00
Raccorderie Metalliche MARINEPRES ¹⁾	M 15		578312	4 330,00	
	M 18		578314	4 330,00	
	M 22		578316	4 330,00	
	M 28		578318	4 330,00	
	M 35		578390	5 200,00	
	M 15 S (PR-2B)		Mini Z8	574738 R	3 730,00
	M 18 S (PR-2B)		Mini Z8	574740 R	3 730,00
	M 22 S (PR-2B)		Mini Z8	574742 R	3 730,00
	M 28 S (PR-2B)		Mini Z8	574744 R	3 730,00
	M 35 S (PR-2B)		Mini Z8	574746 R	4 080,00
Raccorderie Metalliche steelPRES ¹⁾	M 15		578312	4 330,00	
	M 18		578314	4 330,00	
	M 22		578316	4 330,00	
	M 28		578318	4 330,00	
	M 35		578390	5 200,00	
	M 15 S (PR-2B)		Mini Z8	574738 R	3 730,00
	M 18 S (PR-2B)		Mini Z8	574740 R	3 730,00
	M 22 S (PR-2B)		Mini Z8	574742 R	3 730,00
	M 28 S (PR-2B)		Mini Z8	574744 R	3 730,00
	M 35 S (PR-2B)		Mini Z8	574746 R	4 080,00
RBM Tita-fix	B 14		578466	5 690,00	
	B 16		578468	5 690,00	
	B 18		578470	5 690,00	
	B 20		578472	5 690,00	
	B 26		578474	6 290,00	
	F 16		578456	4 980,00	
	F 18		578458	4 980,00	
	F 20		578460	4 980,00	
	F 16 S (PR-2B)**		Mini Z8	574728 R	3 730,00
	F 20 S (PR-2B)**		Mini Z8	574730 R	3 730,00
	H 14			578398	4 700,00
	H 16			578400	4 700,00
	H 18			578404	4 700,00
	H 20			578406	4 700,00
	H 26			578410	4 700,00
	H 32			578412	4 700,00
	TH 14			578348	5 220,00
	TH 16			578352 R	5 220,00
	TH 18			578356	5 220,00
	TH 20			578358 R	5 220,00
	TH 26			578362 R	5 220,00
	TH 32			578364	5 220,00
	TH 40			578624	6 920,00
	TH 16 S (PR-2B)**		Mini Z8	574782 R	3 730,00
	TH 20 S (PR-2B)**		Mini Z8	574788 R	3 730,00
	TH 26 S (PR-2B)**		Mini Z8	574794 R	3 730,00
	TH 32 S (PR-2B)**		Mini Z8	574798 R	4 080,00
	U 14			578372	5 150,00
	U 16			578374	4 890,00
	U 18			578376	4 890,00
	U 20			578378	4 890,00

Systém	Lisovací kleště Mini/ lisovací kroužek	Pohon prostřednictvím mezikleští	Obj.č.	Kč	
RBM Tita-gas	TH 16		578352 R	5 220,00	
	TH 20		578358 R	5 220,00	
	TH 26		578362 R	5 220,00	
	TH 32		578364	5 220,00	
	TH 16 S (PR-2B)**		Mini Z8	574782 R	3 730,00
	TH 20 S (PR-2B)**		Mini Z8	574788 R	3 730,00
	TH 26 S (PR-2B)**		Mini Z8	574794 R	3 730,00
	TH 32 S (PR-2B)		Mini Z8	574798 R	4 080,00
	Redi Nicoll Fluxo	TH 14		578348	5 220,00
		TH 16		578352 R	5 220,00
		TH 18		578356	5 220,00
		TH 20		578358 R	5 220,00
TH 26			578362 R	5 220,00	
TH 32			578364	5 220,00	
TH 40			578624	6 920,00	
TH 16 S (PR-2B)**			Mini Z8	574782 R	3 730,00
TH 20 S (PR-2B)**			Mini Z8	574788 R	3 730,00
TH 26 S (PR-2B)**			Mini Z8	574794 R	3 730,00
TH 32 S (PR-2B)			Mini Z8	574798 R	4 080,00
Redi Nicoll Fluxo Gas		TH 16		578352 R	5 220,00
	TH 20		578358 R	5 220,00	
	TH 26		578362 R	5 220,00	
	TH 16 S (PR-2B)**		Mini Z8	574782 R	3 730,00
	TH 20 S (PR-2B)**		Mini Z8	574788 R	3 730,00
	TH 26 S (PR-2B)**		Mini Z8	574794 R	3 730,00
RIFENG LD	LD 16		578652	5 410,00	
	LD 20		578654	5 410,00	
	LD 25		578656	5 410,00	
	RIFENG U	U 14		578372	5 150,00
U 16			578374	4 890,00	
U 18			578376	4 890,00	
U 20			578378	4 890,00	
PRESS FITTING (F8)	U 25		578380	4 890,00	
	U 32		578382	5 720,00	
	U 40		578386	6 980,00	
	RIFENG TH	TH 16		578352 R	5 220,00
TH 20			578358 R	5 220,00	
TH 25			578360	5 220,00	
TH 26			578362 R	5 220,00	
PRESS FITTING (F9)	TH 32		578364	5 220,00	
	TH 40		578624	6 920,00	
	RIQUIER A SERTIR	RFz 12		578490	5 440,00
		RFz 16		578492	5 440,00
RFz 20			578494	5 440,00	
RFz 25			578496	5 440,00	
RIQUIER Système multicouche	TH 16		578352 R	5 220,00	
	TH 20		578358 R	5 220,00	
	TH 26		578362 R	5 220,00	
	TH 32		578364	5 220,00	
	TH 40		578624	6 920,00	
	TH 16 S (PR-2B)**		Mini Z8	574782 R	3 730,00
	TH 20 S (PR-2B)**		Mini Z8	574788 R	3 730,00
	TH 26 S (PR-2B)**		Mini Z8	574794 R	3 730,00
Roth PressCheck	TH 32 S (PR-2B)		Mini Z8	574798 R	4 080,00
	U 16		578374	4 890,00	
	U 20		578378	4 890,00	
	U 32		578382	5 720,00	
	U 40		578386	6 980,00	
	RN 14		578434	4 890,00	
	RN 16		578454	4 890,00	
	RN 17		578436	4 890,00	
	RN 20		578438	4 890,00	
	RN 25/26		578440	4 890,00	
	RN 32		578442	5 720,00	
	Rubinetterie Bresciane Bonomi FRABOPRESS 316 GAS M	M 15		578312	4 330,00
M 18			578314	4 330,00	
M 22			578316	4 330,00	
M 28			578318	4 330,00	
M 35			578390	5 200,00	
M 15 S (PR-2B)			Mini Z8	574738 R	3 730,00
Rubinetterie Bresciane Bonomi FRABOPRESS 316 GAS V	M 18 S (PR-2B)		Mini Z8	574740 R	3 730,00
	M 22 S (PR-2B)		Mini Z8	574742 R	3 730,00
	M 28 S (PR-2B)		Mini Z8	574744 R	3 730,00
	M 35 S (PR-2B)		Mini Z8	574746 R	4 080,00
	V 15		578328	4 330,00	
	V 18		578332	4 330,00	
	V 22		578334	4 330,00	
	V 28		578336	4 330,00	
	V 35		578604	5 200,00	
	V 15 S (PR-2B)		Mini Z8	574752 R	3 730,00
	V 18 S (PR-2B)		Mini Z8	574756 R	3 730,00
	V 22 S (PR-2B)		Mini Z8	574758 R	3 730,00
Rubinetterie Bresciane Bonomi FRABOPRESS 316 M	V 28 S (PR-2B)		Mini Z8	574760 R	3 730,00
	V 35 S (PR-2B)		Mini Z8	574762 R	4 080,00
	M 15		578312	4 330,00	
	M 18		578314	4 330,00	
	M 22		578316	4 330,00	
	M 28		578318	4 330,00	
	M 35		578390	5 200,00	
	M 15 S (PR-2B)		Mini Z8	574738 R	3 730,00
	M 18 S (PR-2B)		Mini Z8	574740 R	3 730,00
	M 22 S (PR-2B)		Mini Z8	574742 R	3 730,00
	M 28 S (PR-2B)		Mini Z8	574744 R	3 730,00
	M 35 S (PR-2B)		Mini Z8	574746 R	4 080,00

Systém	Lisovací kleště Mini / lisovací kroužek	Pohon prostřednictvím mezikleští	Obj.č.	Kč
Rubinetterie	V 12		578324	4 330,00
Bresciane Bonomi	V 15		578328	4 330,00
FRABOPRESS 316 V	V 18		578332	4 330,00
	V 22		578334	4 330,00
	V 28		578336	4 330,00
	V 35		578604	5 200,00
	V 12 S (PR-2B)	Mini Z8	574748 R	3 730,00
	V 15 S (PR-2B)	Mini Z8	574752 R	3 730,00
	V 18 S (PR-2B)	Mini Z8	574756 R	3 730,00
	V 22 S (PR-2B)	Mini Z8	574758 R	3 730,00
	V 28 S (PR-2B)	Mini Z8	574760 R	3 730,00
	V 35 S (PR-2B)	Mini Z8	574762 R	4 080,00
Rubinetterie	V 12		578324	4 330,00
Bresciane Bonomi	V 15		578328	4 330,00
FRABO CHROME	V 18		578332	4 330,00
	V 22		578334	4 330,00
	V 12 S (PR-2B)	Mini Z8	574748 R	3 730,00
	V 15 S (PR-2B)	Mini Z8	574752 R	3 730,00
	V 18 S (PR-2B)	Mini Z8	574756 R	3 730,00
	V 22 S (PR-2B)	Mini Z8	574758 R	3 730,00
Rubinetterie	M 15		578312	4 330,00
Bresciane Bonomi	M 18		578314	4 330,00
FRABOPRESS	M 22		578316	4 330,00
C-STEEL M	M 28		578318	4 330,00
	M 35		578390	5 200,00
	M 15 S (PR-2B)	Mini Z8	574738 R	3 730,00
	M 18 S (PR-2B)	Mini Z8	574740 R	3 730,00
	M 22 S (PR-2B)	Mini Z8	574742 R	3 730,00
	M 28 S (PR-2B)	Mini Z8	574744 R	3 730,00
	M 35 S (PR-2B)	Mini Z8	574746 R	4 080,00
Rubinetterie	V 12		578324	4 330,00
Bresciane Bonomi	V 15		578328	4 330,00
FRABOPRESS	V 18		578332	4 330,00
C-STEEL V	V 22		578334	4 330,00
	V 28		578336	4 330,00
	V 35		578604	5 200,00
	V 12 S (PR-2B)	Mini Z8	574748 R	3 730,00
	V 15 S (PR-2B)	Mini Z8	574752 R	3 730,00
	V 18 S (PR-2B)	Mini Z8	574756 R	3 730,00
	V 22 S (PR-2B)	Mini Z8	574758 R	3 730,00
	V 28 S (PR-2B)	Mini Z8	574760 R	3 730,00
	V 35 S (PR-2B)	Mini Z8	574762 R	4 080,00
Rubinetterie	M 12		578310	4 330,00
Bresciane Bonomi	M 15		578312	4 330,00
FRABOPRESS	M 18		578314	4 330,00
GAS M	M 22		578316	4 330,00
	M 28		578318	4 330,00
	M 35		578390	5 200,00
	M 12 S (PR-2B)	Mini Z8	574736 R	3 730,00
	M 15 S (PR-2B)	Mini Z8	574738 R	3 730,00
	M 18 S (PR-2B)	Mini Z8	574740 R	3 730,00
	M 22 S (PR-2B)	Mini Z8	574742 R	3 730,00
	M 28 S (PR-2B)	Mini Z8	574744 R	3 730,00
	M 35 S (PR-2B)	Mini Z8	574746 R	4 080,00
Rubinetterie	V 12		578324	4 330,00
Bresciane Bonomi	V 15		578328	4 330,00
FRABOPRESS	V 18		578332	4 330,00
GAS V	V 22		578334	4 330,00
	V 28		578336	4 330,00
	V 35		578604	5 200,00
	V 12 S (PR-2B)	Mini Z8	574748 R	3 730,00
	V 15 S (PR-2B)	Mini Z8	574752 R	3 730,00
	V 18 S (PR-2B)	Mini Z8	574756 R	3 730,00
	V 22 S (PR-2B)	Mini Z8	574758 R	3 730,00
	V 28 S (PR-2B)	Mini Z8	574760 R	3 730,00
	V 35 S (PR-2B)	Mini Z8	574762 R	4 080,00
Rubinetterie	M 12		578310	4 330,00
Bresciane Bonomi	M 15		578312	4 330,00
FRABOPRESS M	M 18		578314	4 330,00
	M 22		578316	4 330,00
	M 28		578318	4 330,00
	M 35		578390	5 200,00
	M 12 S (PR-2B)	Mini Z8	574736 R	3 730,00
	M 15 S (PR-2B)	Mini Z8	574738 R	3 730,00
	M 18 S (PR-2B)	Mini Z8	574740 R	3 730,00
	M 22 S (PR-2B)	Mini Z8	574742 R	3 730,00
	M 28 S (PR-2B)	Mini Z8	574744 R	3 730,00
	M 35 S (PR-2B)	Mini Z8	574746 R	4 080,00

Systém	Lisovací kleště Mini / lisovací kroužek	Pohon prostřednictvím mezikleští	Obj.č.	Kč
Rubinetterie	V 15		578328	4 330,00
Bresciane Bonomi	V 18		578332	4 330,00
FRABOPRESS SOLAR	V 22		578334	4 330,00
	V 28		578336	4 330,00
	V 35		578604	5 200,00
	V 15 S (PR-2B)	Mini Z8	574752 R	3 730,00
	V 18 S (PR-2B)	Mini Z8	574756 R	3 730,00
	V 22 S (PR-2B)	Mini Z8	574758 R	3 730,00
	V 28 S (PR-2B)	Mini Z8	574760 R	3 730,00
	V 35 S (PR-2B)	Mini Z8	574762 R	4 080,00
Rubinetterie	V 12		578324	4 330,00
Bresciane Bonomi	V 15		578328	4 330,00
FRABOPRESS V	V 18		578332	4 330,00
	V 22		578334	4 330,00
	V 28		578336	4 330,00
	V 35		578604	5 200,00
	V 12 S (PR-2B)	Mini Z8	574748 R	3 730,00
	V 15 S (PR-2B)	Mini Z8	574752 R	3 730,00
	V 18 S (PR-2B)	Mini Z8	574756 R	3 730,00
	V 22 S (PR-2B)	Mini Z8	574758 R	3 730,00
	V 28 S (PR-2B)	Mini Z8	574760 R	3 730,00
	V 35 S (PR-2B)	Mini Z8	574762 R	4 080,00
Rubinetterie	M 15		578312	4 330,00
Bresciane	M 18		578314	4 330,00
Bonomi	M 22		578316	4 330,00
TURBO CuNi	M 28		578318	4 330,00
	M 35		578390	5 200,00
	M 15 S (PR-2B)	Mini Z8	574738 R	3 730,00
	M 18 S (PR-2B)	Mini Z8	574740 R	3 730,00
	M 22 S (PR-2B)	Mini Z8	574742 R	3 730,00
	M 28 S (PR-2B)	Mini Z8	574744 R	3 730,00
	M 35 S (PR-2B)	Mini Z8	574746 R	4 080,00
Rubinetterie	B 14		578466	5 690,00
Bresciane	B 16		578468	5 690,00
Bonomi	B 18		578470	5 690,00
TURBO PRESS	B 20		578472	5 690,00
	B 26		578474	6 290,00
	B 32		578476	6 290,00
	H 14		578398	4 700,00
	H 16		578400	4 700,00
	H 18		578404	4 700,00
	H 20		578406	4 700,00
	H 26		578410	4 700,00
	H 32		578412	4 700,00
	TH 14		578348	5 220,00
	TH 16		578352 R	5 220,00
	TH 18		578356	5 220,00
	TH 20		578358 R	5 220,00
	TH 26		578362 R	5 220,00
	TH 32		578364	5 220,00
	TH 40		578624	6 920,00
	TH 14 S (PR-2B)**	Mini Z8	574778 R	3 730,00
	TH 16 S (PR-2B)**	Mini Z8	574782 R	3 730,00
	TH 18 S (PR-2B)**	Mini Z8	574786 R	3 730,00
	TH 20 S (PR-2B)**	Mini Z8	574788 R	3 730,00
	TH 26 S (PR-2B)**	Mini Z8	574794 R	3 730,00
	TH 32 S (PR-2B)**	Mini Z8	574798 R	4 080,00
	U 14		578372	5 150,00
	U 16		578374	4 890,00
	U 18		578376	4 890,00
	U 20		578378	4 890,00
	U 26 ¹⁾		578392	5 720,00
	U 32		578382	5 720,00
	U 14 S (PR-2B)**	Mini Z8	574858 R	3 730,00
	U 16 S (PR-2B)**	Mini Z8	574860 R	3 730,00
	U 18 S (PR-2B)**	Mini Z8	574870 R	3 730,00
	U 20 S (PR-2B)**	Mini Z8	574862 R	3 730,00
	U 26 S (PR-2B)**	Mini Z8	574866 R	3 730,00
	U 32 S (PR-2B)**	Mini Z8	574868 R	4 080,00
S				
SA.MI PLASTIC	TH 14		578348	5 220,00
	TH 16		578352 R	5 220,00
	TH 18		578356	5 220,00
	TH 20		578358 R	5 220,00
	TH 26		578362 R	5 220,00
	TH 32		578364	5 220,00
	TH 40		578624	6 920,00
	TH 14 S (PR-2B)**	Mini Z8	574778 R	3 730,00
	TH 16 S (PR-2B)**	Mini Z8	574782 R	3 730,00
	TH 18 S (PR-2B)**	Mini Z8	574786 R	3 730,00
	TH 20 S (PR-2B)**	Mini Z8	574788 R	3 730,00
	TH 26 S (PR-2B)**	Mini Z8	574794 R	3 730,00
	TH 32 S (PR-2B)**	Mini Z8	574798 R	4 080,00

Systémy s lisovacími tvarovkami pro instalace plynu směřují být lisovány pouze v tabulce žlutým podkladem označenými lisovacími kleštěmi/lisovacími kroužky.

Dbejte národních předpisů. Čtěte a dodržujte návody k použití a montážní pokyny výrobců / dodavatelů systémů.

** Pohon také prostřednictvím ručního radiálního lisu REMS Eco-Press za použití mezikleští Z8, viz strana 199. Dbejte národních předpisů.

¹⁾ Použit lze pouze lisovací kleště od označení „108“ (1. čtvrtletí 2008), „208“ (2. čtvrtletí 2008) atd. Označení je vyraženo na každé lisovací čelisti.

²⁾ K upnutí vhodných lisovacích vložek.

³⁾ Použit lze pouze lisovací kleště od označení „117“ (1. čtvrtletí 2017), „217“ (2. čtvrtletí 2017) atd. Označení je vyraženo na každé lisovací čelisti.

⁴⁾ Pro trubky dle technického standardu EN. Dodržujte návody k použití výrobců / dodavatelů systémů.

⁵⁾ Pro trubky dle technického standardu ASTM. Dodržujte návody k použití výrobců / dodavatelů systémů.

⁶⁾ Pro instalace plynu použijte pouze lisovací kleště Mini s označením „VMP ½“ G“ na lisovacích čelistech.

⁷⁾ Dosavadní označení: Lisovací kleště Mini C 26

Způsobilost lisovacího nářadí REMS na systémy s lisovacími tvarovkami: Stav k 15.10.2024. Právě aktuální stav je možno zjistit na internetu:

www.rems.de > Ke stažení > Katalogy výrobků > REMS Katalog.

Mezikleště viz strana 195. Lisovací kleště pro další systémy s lisovacími tvarovkami na vyžádání.

Lisovací kleště REMS Mini Lisovací kroužky REMS

Příslušenství pro REMS radiální lisy 22 kN

Systém	Lisovací kleště Mini/ lisovací kroužek	Pohon prostřednictvím mezikleští	Obj.č.	Kč
SA.MI PLASTIC Multistrato Gas	TH 16		578352 R	5 220,00
	TH 20		578358 R	5 220,00
	TH 26		578362 R	5 220,00
	TH 32		578364	5 220,00
	TH 16 S (PR-2B)**	Mini Z8	574782 R	3 730,00
	TH 20 S (PR-2B)**	Mini Z8	574788 R	3 730,00
	TH 26 S (PR-2B)**	Mini Z8	574794 R	3 730,00
	TH 32 S (PR-2B)	Mini Z8	574798 R	4 080,00
SANHA 3fit-Press Pb-free Serie 25000	B 16		578468	5 690,00
	B 20		578472	5 690,00
	B 26		578474	6 290,00
	B 32		578476	6 290,00
	F 16		578456	4 980,00
	F 20		578460	4 980,00
	F 26		578462	5 390,00
	F 32		578464	5 390,00
	Fz 40		578478	7 190,00
	F 16 S (PR-2B)**	Mini Z8	574728 R	3 730,00
	F 20 S (PR-2B)**	Mini Z8	574730 R	3 730,00
	F 26 S (PR-2B)**	Mini Z8	574732 R	3 730,00
	F 32 S (PR-2B)	Mini Z8	574734 R	4 080,00
	H 16		578400	4 700,00
	H 20		578406	4 700,00
	H 26		578410	4 700,00
	H 32		578412	4 700,00
	TH 16		578352 R	5 220,00
	TH 20		578358 R	5 220,00
	TH 26		578362 R	5 220,00
	TH 32		578364	5 220,00
	TH 40		578624	6 920,00
	TH 16 S (PR-2B)**	Mini Z8	574782 R	3 730,00
	TH 20 S (PR-2B)**	Mini Z8	574788 R	3 730,00
	TH 26 S (PR-2B)**	Mini Z8	574794 R	3 730,00
	TH 32 S (PR-2B)	Mini Z8	574798 R	4 080,00
U 16		578374	4 890,00	
U 20		578378	4 890,00	
U 26 ¹⁾		578392	5 720,00	
U 32		578382	5 720,00	
U 40		578386	6 980,00	
SANHA 3fit-Press PPSU Serie 35000	B 16		578468	5 690,00
	B 20		578472	5 690,00
	B 26		578474	6 290,00
	B 32		578476	6 290,00
	F 16		578456	4 980,00
	F 20		578460	4 980,00
	F 26		578462	5 390,00
	F 32		578464	5 390,00
	F 16 S (PR-2B)**	Mini Z8	574728 R	3 730,00
	F 20 S (PR-2B)**	Mini Z8	574730 R	3 730,00
	F 26 S (PR-2B)**	Mini Z8	574732 R	3 730,00
	F 32 S (PR-2B)	Mini Z8	574734 R	4 080,00
	H 16		578400	4 700,00
	H 20		578406	4 700,00
	H 26		578410	4 700,00
	H 32		578412	4 700,00
	TH 16		578352 R	5 220,00
	TH 20		578358 R	5 220,00
	TH 26		578362 R	5 220,00
	TH 32		578364	5 220,00
	TH 16 S (PR-2B)**	Mini Z8	574782 R	3 730,00
	TH 20 S (PR-2B)**	Mini Z8	574788 R	3 730,00
	TH 26 S (PR-2B)**	Mini Z8	574794 R	3 730,00
	TH 32 S (PR-2B)	Mini Z8	574798 R	4 080,00
	U 16		578374	4 890,00
	U 20		578378	4 890,00
U 26 ¹⁾		578392	5 720,00	
U 32		578382	5 720,00	
SANHA Heavy Steel Press	VMPz ½" G (OD 21,3 mm)		578666 R	6 020,00
	VMPz ¾" G (OD 26,9 mm)		578664	6 020,00
SANHA Heavy Steel Press Gas	VMPz ½" G (OD 21,3 mm) ¹⁾		578666 R	6 020,00
	VMPz ¾" G (OD 26,9 mm)		578664	6 020,00
SANHA - NiroSan Gas Presssystem Serie 17000	SA 15		578514	5 200,00
	SA 18		578518	5 200,00
	SA 22		578520	5 200,00
	SA 28		578522	5 200,00
	M 15 ¹⁾		578312	4 330,00
	M 18 ¹⁾		578314	4 330,00
	M 22 ¹⁾		578316	4 330,00
	M 28		578318	4 330,00
	M 35		578390	5 200,00
	M 15 S (PR-2B)	Mini Z8	574738 R	3 730,00
	M 18 S (PR-2B)	Mini Z8	574740 R	3 730,00
	M 22 S (PR-2B)	Mini Z8	574742 R	3 730,00
	M 28 S (PR-2B)	Mini Z8	574744 R	3 730,00
	M 35 S (PR-2B)	Mini Z8	574746 R	4 080,00
	V 15 ¹⁾		578328	4 330,00
	V 18 ¹⁾		578332	4 330,00
	V 22 ¹⁾		578334	4 330,00
	V 28		578336	4 330,00
	V 35		578604	5 200,00
	V 15 S (PR-2B)	Mini Z8	574752 R	3 730,00
	V 18 S (PR-2B)	Mini Z8	574756 R	3 730,00
	V 22 S (PR-2B)	Mini Z8	574758 R	3 730,00
	V 28 S (PR-2B)	Mini Z8	574760 R	3 730,00
	V 35 S (PR-2B)	Mini Z8	574762 R	4 080,00

Systém	Lisovací kleště Mini/ lisovací kroužek	Pohon prostřednictvím mezikleští	Obj.č.	Kč	
SANHA - NiroSan Industry Presssystem Serie 18000	SA 15		578514	5 200,00	
	SA 18		578518	5 200,00	
	SA 22		578520	5 200,00	
	SA 28		578522	5 200,00	
	M 15 ¹⁾		578312	4 330,00	
	M 18 ¹⁾		578314	4 330,00	
	M 22 ¹⁾		578316	4 330,00	
	M 28		578318	4 330,00	
	M 35		578390	5 200,00	
	M 15 S (PR-2B)	Mini Z8	574738 R	3 730,00	
	M 18 S (PR-2B)	Mini Z8	574740 R	3 730,00	
	M 22 S (PR-2B)	Mini Z8	574742 R	3 730,00	
	M 28 S (PR-2B)	Mini Z8	574744 R	3 730,00	
	M 35 S (PR-2B)	Mini Z8	574746 R	4 080,00	
	V 15 ¹⁾		578328	4 330,00	
	V 18 ¹⁾		578332	4 330,00	
	V 22 ¹⁾		578334	4 330,00	
	V 28		578336	4 330,00	
	V 35		578604	5 200,00	
	V 15 S (PR-2B)	Mini Z8	574752 R	3 730,00	
	V 18 S (PR-2B)	Mini Z8	574756 R	3 730,00	
	V 22 S (PR-2B)	Mini Z8	574758 R	3 730,00	
	V 28 S (PR-2B)	Mini Z8	574760 R	3 730,00	
	V 35 S (PR-2B)	Mini Z8	574762 R	4 080,00	
	SANHA - NiroSan - Presssystem Serie 9000	SA 15		578514	5 200,00
		SA 18		578518	5 200,00
SA 22			578520	5 200,00	
SA 28			578522	5 200,00	
M 15 ¹⁾			578312	4 330,00	
M 18 ¹⁾			578314	4 330,00	
M 22 ¹⁾			578316	4 330,00	
M 28			578318	4 330,00	
M 35			578390	5 200,00	
M 15 S (PR-2B)		Mini Z8	574738 R	3 730,00	
M 18 S (PR-2B)		Mini Z8	574740 R	3 730,00	
M 22 S (PR-2B)		Mini Z8	574742 R	3 730,00	
M 28 S (PR-2B)		Mini Z8	574744 R	3 730,00	
M 35 S (PR-2B)		Mini Z8	574746 R	4 080,00	
V 15 ¹⁾			578328	4 330,00	
V 18 ¹⁾			578332	4 330,00	
V 22 ¹⁾			578334	4 330,00	
V 28			578336	4 330,00	
V 35			578604	5 200,00	
V 15 S (PR-2B)		Mini Z8	574752 R	3 730,00	
V 18 S (PR-2B)		Mini Z8	574756 R	3 730,00	
V 22 S (PR-2B)		Mini Z8	574758 R	3 730,00	
V 28 S (PR-2B)		Mini Z8	574760 R	3 730,00	
V 35 S (PR-2B)		Mini Z8	574762 R	4 080,00	
SANHA - NiroSan SF Presssystem Serie 19000 (silicone free)		SA 15		578514	5 200,00
		SA 18		578518	5 200,00
	SA 22		578520	5 200,00	
	SA 28		578522	5 200,00	
	M 15 ¹⁾		578312	4 330,00	
	M 18 ¹⁾		578314	4 330,00	
	M 22 ¹⁾		578316	4 330,00	
	M 28		578318	4 330,00	
	M 35		578390	5 200,00	
	M 15 S (PR-2B)	Mini Z8	574738 R	3 730,00	
	M 18 S (PR-2B)	Mini Z8	574740 R	3 730,00	
	M 22 S (PR-2B)	Mini Z8	574742 R	3 730,00	
	M 28 S (PR-2B)	Mini Z8	574744 R	3 730,00	
	M 35 S (PR-2B)	Mini Z8	574746 R	4 080,00	
	V 15 ¹⁾		578328	4 330,00	
	V 18 ¹⁾		578332	4 330,00	
	V 22 ¹⁾		578334	4 330,00	
	V 28		578336	4 330,00	
	V 35		578604	5 200,00	
	V 15 S (PR-2B)	Mini Z8	574752 R	3 730,00	
	V 18 S (PR-2B)	Mini Z8	574756 R	3 730,00	
	V 22 S (PR-2B)	Mini Z8	574758 R	3 730,00	
	V 28 S (PR-2B)	Mini Z8	574760 R	3 730,00	
	V 35 S (PR-2B)	Mini Z8	574762 R	4 080,00	
	SANHA NiroTherm Serie 91000	SA 15		578514	5 200,00
		SA 18		578518	5 200,00
SA 22			578520	5 200,00	
SA 28			578522	5 200,00	
M 15 ¹⁾			578312	4 330,00	
M 18 ¹⁾			578314	4 330,00	
M 22 ¹⁾			578316	4 330,00	
M 28			578318	4 330,00	
M 35			578390	5 200,00	
M 15 S (PR-2B)		Mini Z8	574738 R	3 730,00	
M 18 S (PR-2B)		Mini Z8	574740 R	3 730,00	
M 22 S (PR-2B)		Mini Z8	574742 R	3 730,00	
M 28 S (PR-2B)		Mini Z8	574744 R	3 730,00	
M 35 S (PR-2B)		Mini Z8	574746 R	4 080,00	
V 15 ¹⁾			578328	4 330,00	
V 18 ¹⁾			578332	4 330,00	
V 22 ¹⁾			578334	4 330,00	
V 28			578336	4 330,00	
V 35			578604	5 200,00	
V 15 S (PR-2B)		Mini Z8	574752 R	3 730,00	
V 18 S (PR-2B)		Mini Z8	574756 R	3 730,00	
V 22 S (PR-2B)		Mini Z8	574758 R	3 730,00	
V 28 S (PR-2B)		Mini Z8	574760 R	3 730,00	
V 35 S (PR-2B)		Mini Z8	574762 R	4 080,00	

Systém	Lisovací kleště Mini / lisovací kroužek	Pohon prostřednictvím mezikleští	Obj.č.	Kč	Systém	Lisovací kleště Mini / lisovací kroužek	Pohon prostřednictvím mezikleští	Obj.č.	Kč	
SANHA NiroTherm Industry Serie 98000	SA 15		578514	5 200,00	SANHA-Press Pressfittings Serie 6000	SA 12		578510	7 560,00	
	SA 18		578518	5 200,00		SA 14		578512	7 560,00	
	SA 22		578520	5 200,00		SA 15		578514	5 200,00	
	SA 28		578522	5 200,00		SA 16		578516	5 200,00	
	M 15 ¹⁾		578312	4 330,00		SA 18		578518	5 200,00	
	M 18 ¹⁾		578314	4 330,00		SA 22		578520	5 200,00	
	M 22 ¹⁾		578316	4 330,00		SA 28		578522	5 200,00	
	M 28		578318	4 330,00		M 12		578310	4 330,00	
	M 35		578390	5 200,00		M 15 ¹⁾		578312	4 330,00	
	M 15 S (PR-2B)	Mini Z8	574738 R	3 730,00		M 18 ¹⁾		578314	4 330,00	
	M 18 S (PR-2B)	Mini Z8	574740 R	3 730,00		M 22 ¹⁾		578316	4 330,00	
	M 22 S (PR-2B)	Mini Z8	574742 R	3 730,00		M 28		578318	4 330,00	
	M 28 S (PR-2B)	Mini Z8	574744 R	3 730,00		M 35		578390	5 200,00	
	M 35 S (PR-2B)	Mini Z8	574746 R	4 080,00		M 12 S (PR-2B)	Mini Z8	574736 R	3 730,00	
	V 15 ¹⁾		578328	4 330,00		M 15 S (PR-2B)	Mini Z8	574738 R	3 730,00	
	V 18 ¹⁾		578332	4 330,00		M 18 S (PR-2B)	Mini Z8	574740 R	3 730,00	
	V 22 ¹⁾		578334	4 330,00		M 22 S (PR-2B)	Mini Z8	574742 R	3 730,00	
	V 28		578336	4 330,00		M 28 S (PR-2B)	Mini Z8	574744 R	3 730,00	
	V 35		578604	5 200,00		M 35 S (PR-2B)	Mini Z8	574746 R	4 080,00	
	V 15 S (PR-2B)	Mini Z8	574752 R	3 730,00		V 12		578324	4 330,00	
	V 18 S (PR-2B)	Mini Z8	574756 R	3 730,00		V 14		578326	4 330,00	
	V 22 S (PR-2B)	Mini Z8	574758 R	3 730,00		VG 14		578338	4 330,00	
	V 28 S (PR-2B)	Mini Z8	574760 R	3 730,00		V 15 ¹⁾		578328	4 330,00	
	V 35 S (PR-2B)	Mini Z8	574762 R	4 080,00		V 16		578330	4 330,00	
	SANHA-Press Chrom Serie 16000	SA 12		578510		7 560,00	VG 16		578340	4 330,00
		SA 15		578514		5 200,00	V 18 ¹⁾		578332	4 330,00
SA 18			578518	5 200,00	V 22 ¹⁾		578334	4 330,00		
SA 22			578520	5 200,00	V 28		578336	4 330,00		
SA 28			578522	5 200,00	V 35		578604	5 200,00		
M 12			578310	4 330,00	V 12 S (PR-2B)	Mini Z8	574748 R	3 730,00		
M 15 ¹⁾			578312	4 330,00	VG 14 S (PR-2B)	Mini Z8	574750 R	3 730,00		
M 18 ¹⁾			578314	4 330,00	V 15 S (PR-2B)	Mini Z8	574752 R	3 730,00		
M 22 ¹⁾			578316	4 330,00	VG 16 S (PR-2B)	Mini Z8	574754 R	3 730,00		
M 28			578318	4 330,00	V 18 S (PR-2B)	Mini Z8	574756 R	3 730,00		
M 12 S (PR-2B)		Mini Z8	574736 R	3 730,00	V 22 S (PR-2B)	Mini Z8	574758 R	3 730,00		
M 15 S (PR-2B)		Mini Z8	574738 R	3 730,00	V 28 S (PR-2B)	Mini Z8	574760 R	3 730,00		
M 18 S (PR-2B)		Mini Z8	574740 R	3 730,00	V 35 S (PR-2B)	Mini Z8	574762 R	4 080,00		
M 22 S (PR-2B)		Mini Z8	574742 R	3 730,00	SANHA-Press SOLAR Pressfittings Serie 12000/ Serie 13000	SA 12		578510	7 560,00	
M 28 S (PR-2B)		Mini Z8	574744 R	3 730,00		SA 15		578514	5 200,00	
V 12			578324	4 330,00		SA 18		578518	5 200,00	
V 15 ¹⁾			578328	4 330,00		SA 22		578520	5 200,00	
V 18 ¹⁾			578332	4 330,00		SA 28		578522	5 200,00	
V 22 ¹⁾			578334	4 330,00		M 12		578310	4 330,00	
V 28			578336	4 330,00		M 15 ¹⁾		578312	4 330,00	
V 12 S (PR-2B)		Mini Z8	574748 R	3 730,00		M 18 ¹⁾		578314	4 330,00	
V 15 S (PR-2B)		Mini Z8	574752 R	3 730,00		M 22 ¹⁾		578316	4 330,00	
V 18 S (PR-2B)		Mini Z8	574756 R	3 730,00		M 28		578318	4 330,00	
V 22 S (PR-2B)		Mini Z8	574758 R	3 730,00		M 35		578390	5 200,00	
V 28 S (PR-2B)		Mini Z8	574760 R	3 730,00		M 12 S (PR-2B)	Mini Z8	574736 R	3 730,00	
SANHA-Press GAS Pressfittings Serie 10000/ Serie 11000		SA 12		578510		7 560,00	M 15 S (PR-2B)	Mini Z8	574738 R	3 730,00
	SA 14		578512	7 560,00		M 18 S (PR-2B)	Mini Z8	574740 R	3 730,00	
	SA 15		578514	5 200,00		M 22 S (PR-2B)	Mini Z8	574742 R	3 730,00	
	SA 16		578516	5 200,00		M 28 S (PR-2B)	Mini Z8	574744 R	3 730,00	
	SA 18		578518	5 200,00		M 35 S (PR-2B)	Mini Z8	574746 R	4 080,00	
	SA 22		578520	5 200,00		V 12		578324	4 330,00	
	SA 28		578522	5 200,00		V 14		578326	4 330,00	
	M 12		578310	4 330,00		VG 14		578338	4 330,00	
	M 15 ¹⁾		578312	4 330,00		V 15 ¹⁾		578328	4 330,00	
	M 18 ¹⁾		578314	4 330,00		V 16		578330	4 330,00	
	M 22 ¹⁾		578316	4 330,00		VG 16		578340	4 330,00	
	M 28		578318	4 330,00		V 18 ¹⁾		578332	4 330,00	
	M 35		578390	5 200,00		V 22 ¹⁾		578334	4 330,00	
	M 12 S (PR-2B)	Mini Z8	574736 R	3 730,00		V 28		578336	4 330,00	
	M 15 S (PR-2B)	Mini Z8	574738 R	3 730,00	V 35		578604	5 200,00		
	M 18 S (PR-2B)	Mini Z8	574740 R	3 730,00	V 12 S (PR-2B)	Mini Z8	574748 R	3 730,00		
	M 22 S (PR-2B)	Mini Z8	574742 R	3 730,00	V 15 S (PR-2B)	Mini Z8	574752 R	3 730,00		
	M 28 S (PR-2B)	Mini Z8	574744 R	3 730,00	V 18 S (PR-2B)	Mini Z8	574756 R	3 730,00		
	M 35 S (PR-2B)	Mini Z8	574746 R	4 080,00	V 22 S (PR-2B)	Mini Z8	574758 R	3 730,00		
	V 12		578324	4 330,00	V 28 S (PR-2B)	Mini Z8	574760 R	3 730,00		
	V 14		578326	4 330,00	V 35 S (PR-2B)	Mini Z8	574762 R	4 080,00		
	VG 14		578338	4 330,00						
	V 15 ¹⁾		578328	4 330,00						
	V 16		578330	4 330,00						
	VG 16		578340	4 330,00						
	V 18 ¹⁾		578332	4 330,00						
V 22 ¹⁾		578334	4 330,00							
V 28		578336	4 330,00							
V 35		578604	5 200,00							
V 12 S (PR-2B)	Mini Z8	574748 R	3 730,00							
VG 14 S (PR-2B)	Mini Z8	574750 R	3 730,00							
V 15 S (PR-2B)	Mini Z8	574752 R	3 730,00							
VG 16 S (PR-2B)	Mini Z8	574754 R	3 730,00							
V 18 S (PR-2B)	Mini Z8	574756 R	3 730,00							
V 22 S (PR-2B)	Mini Z8	574758 R	3 730,00							
V 28 S (PR-2B)	Mini Z8	574760 R	3 730,00							
V 35 S (PR-2B)	Mini Z8	574762 R	4 080,00							

Systémy s lisovanými tvarovkami pro instalace plynu směřují být lisovány pouze v tabulce žlutým podkladem označenými lisovacími kleštěmi/lisovacími kroužky.

Dbejte národních předpisů. Čtěte a dodržujte návody k použití a montážní pokyny výrobců / dodavatelů systémů.

** Pohon také prostřednictvím ručního radiálního lisu REMS Eco-Press za použití mezikleští Z8, viz strana 199. Dbejte národních předpisů.

¹⁾ Použit lze pouze lisovací kleště od označení „108“ (1. čtvrtletí 2008), „208“ (2. čtvrtletí 2008) atd. Označení je vyraženo na každé lisovací čelisti.

²⁾ K upnutí vhodných lisovacích vložek.

³⁾ Použit lze pouze lisovací kleště od označení „117“ (1. čtvrtletí 2017), „217“ (2. čtvrtletí 2017) atd. Označení je vyraženo na každé lisovací čelisti.

⁴⁾ Pro trubky dle technického standardu EN. Dodržujte návody k použití výrobců / dodavatelů systémů.

⁵⁾ Pro trubky dle technického standardu ASTM. Dodržujte návody k použití výrobců / dodavatelů systémů.

⁶⁾ Pro instalace plynu použijte pouze lisovací kleště Mini s označením „VMP ½“ G“ na lisovacích čelistech.

⁷⁾ Dosavadní označení: Lisovací kleště Mini C 26

Způsobilost lisovacího nářadí REMS na systémy s lisovanými tvarovkami: Stav k 15.10.2024. Právě aktuální stav je možno zjistit na internetu:

www.rems.de > Ke stažení > Katalogy výrobků > REMS Katalog.

Mezikleště viz strana 195. Lisovací kleště pro další systémy s lisovanými tvarovkami na vyžádání.

Lisovací kleště REMS Mini Lisovací kroužky REMS

Príslušenství pro REMS radiální lisy 22 kN

Systém	Lisovací kleště Mini/ lisovací kroužek	Pohon prostřednictvím mezikleští	Obj.č.	Kč	
SANHA PURAPRESS Serie 8000	SA 12		578510	7 560,00	
	SA 14		578512	7 560,00	
	SA 15		578514	5 200,00	
	SA 16		578516	5 200,00	
	SA 18		578518	5 200,00	
	SA 22		578520	5 200,00	
	SA 28		578522	5 200,00	
	M 12 ¹⁾		578310	4 330,00	
	M 15 ¹⁾		578312	4 330,00	
	M 18 ¹⁾		578314	4 330,00	
	M 22 ¹⁾		578316	4 330,00	
	M 28 ¹⁾		578318	4 330,00	
	M 35 ¹⁾		578390	5 200,00	
	M 12 S (PR-2B)	Mini Z8	574736 R	3 730,00	
	M 15 S (PR-2B)	Mini Z8	574738 R	3 730,00	
	M 18 S (PR-2B)	Mini Z8	574740 R	3 730,00	
	M 22 S (PR-2B)	Mini Z8	574742 R	3 730,00	
	M 28 S (PR-2B)	Mini Z8	574744 R	3 730,00	
	M 35 S (PR-2B)	Mini Z8	574746 R	4 080,00	
	V 12		578324	4 330,00	
	V 14		578326	4 330,00	
	VG 14		578338	4 330,00	
	V 15 ¹⁾		578328	4 330,00	
	V 16		578330	4 330,00	
	VG 16		578340	4 330,00	
	V 18 ¹⁾		578332	4 330,00	
	V 22 ¹⁾		578334	4 330,00	
	V 28		578336	4 330,00	
	V 35		578604	5 200,00	
	V 12 S (PR-2B)	Mini Z8	574748 R	3 730,00	
	VG 14 S (PR-2B)	Mini Z8	574750 R	3 730,00	
	V 15 S (PR-2B)	Mini Z8	574752 R	3 730,00	
	VG 16 S (PR-2B)	Mini Z8	574754 R	3 730,00	
	V 18 S (PR-2B)	Mini Z8	574756 R	3 730,00	
	V 22 S (PR-2B)	Mini Z8	574758 R	3 730,00	
	V 28 S (PR-2B)	Mini Z8	574760 R	3 730,00	
	V 35 S (PR-2B)	Mini Z8	574762 R	4 080,00	
	SANHA-Therm Serie 24000	SA 12		578510	7 560,00
		SA 15		578514	5 200,00
		SA 18		578518	5 200,00
		SA 22		578520	5 200,00
		SA 28		578522	5 200,00
M 12			578310	4 330,00	
M 15 ¹⁾			578312	4 330,00	
M 18 ¹⁾			578314	4 330,00	
M 22 ¹⁾			578316	4 330,00	
M 28			578318	4 330,00	
M 35			578390	5 200,00	
M 12 S (PR-2B)		Mini Z8	574736 R	3 730,00	
M 15 S (PR-2B)		Mini Z8	574738 R	3 730,00	
M 18 S (PR-2B)		Mini Z8	574740 R	3 730,00	
M 22 S (PR-2B)		Mini Z8	574742 R	3 730,00	
M 28 S (PR-2B)		Mini Z8	574744 R	3 730,00	
M 35 S (PR-2B)		Mini Z8	574746 R	4 080,00	
V 12			578324	4 330,00	
V 15 ¹⁾			578328	4 330,00	
V 18 ¹⁾			578332	4 330,00	
V 22 ¹⁾			578334	4 330,00	
V 28			578336	4 330,00	
V 35			578604	5 200,00	
V 12 S (PR-2B)		Mini Z8	574748 R	3 730,00	
V 15 S (PR-2B)		Mini Z8	574752 R	3 730,00	
V 18 S (PR-2B)		Mini Z8	574756 R	3 730,00	
V 22 S (PR-2B)		Mini Z8	574758 R	3 730,00	
V 28 S (PR-2B)		Mini Z8	574760 R	3 730,00	
V 35 S (PR-2B)		Mini Z8	574762 R	4 080,00	
SANHA-Therm Industry Serie 28000		SA 12		578510	7 560,00
		SA 15		578514	5 200,00
		SA 18		578518	5 200,00
		SA 22		578520	5 200,00
		SA 28		578522	5 200,00
		M 12		578310	4 330,00
		M 15 ¹⁾		578312	4 330,00
		M 18 ¹⁾		578314	4 330,00
		M 22 ¹⁾		578316	4 330,00
		M 28		578318	4 330,00
		M 35		578390	5 200,00
		M 12 S (PR-2B)	Mini Z8	574736 R	3 730,00
		M 15 S (PR-2B)	Mini Z8	574738 R	3 730,00
	M 18 S (PR-2B)	Mini Z8	574740 R	3 730,00	
	M 22 S (PR-2B)	Mini Z8	574742 R	3 730,00	
	M 28 S (PR-2B)	Mini Z8	574744 R	3 730,00	
	M 35 S (PR-2B)	Mini Z8	574746 R	4 080,00	
	V 12		578324	4 330,00	
	V 15 ¹⁾		578328	4 330,00	
	V 18 ¹⁾		578332	4 330,00	
	V 22 ¹⁾		578334	4 330,00	
	V 28		578336	4 330,00	
	V 35		578604	5 200,00	
	V 12 S (PR-2B)	Mini Z8	574748 R	3 730,00	
	V 15 S (PR-2B)	Mini Z8	574752 R	3 730,00	
	V 18 S (PR-2B)	Mini Z8	574756 R	3 730,00	
	V 22 S (PR-2B)	Mini Z8	574758 R	3 730,00	
	V 28 S (PR-2B)	Mini Z8	574760 R	3 730,00	
	V 35 S (PR-2B)	Mini Z8	574762 R	4 080,00	

Systém	Lisovací kleště Mini/ lisovací kroužek	Pohon prostřednictvím mezikleští	Obj.č.	Kč	
SANITOP PERMATUBO INOX	M 15		578312	4 330,00	
	M 18		578314	4 330,00	
	M 22		578316	4 330,00	
	M 28		578318	4 330,00	
	M 35		578390	5 200,00	
	M 15 S (PR-2B)	Mini Z8	574738 R	3 730,00	
	M 18 S (PR-2B)	Mini Z8	574740 R	3 730,00	
	M 22 S (PR-2B)	Mini Z8	574742 R	3 730,00	
	M 28 S (PR-2B)	Mini Z8	574744 R	3 730,00	
	M 35 S (PR-2B)	Mini Z8	574746 R	4 080,00	
	SANPRO THPRESS	TH 16		578352 R	5 220,00
		TH 20		578358 R	5 220,00
		TH 26		578362 R	5 220,00
		TH 32		578364	5 220,00
		TH 16 S (PR-2B)**	Mini Z8	574782 R	3 730,00
		TH 20 S (PR-2B)**	Mini Z8	574788 R	3 730,00
		TH 26 S (PR-2B)**	Mini Z8	574794 R	3 730,00
		TH 32 S (PR-2B)**	Mini Z8	574798 R	4 080,00
SATEC SK VITerm		TH 16		578352 R	5 220,00
		TH 18		578356	5 220,00
	TH 20		578358 R	5 220,00	
	TH 26		578362 R	5 220,00	
	TH 32		578364	5 220,00	
	U 40		578386	6 980,00	
	SAVEUR REFLEX PEX Water	TH 16		578352 R	5 220,00
		TH 20		578358 R	5 220,00
TH 25			578360	5 220,00	
TH 32			578364	5 220,00	
SAVEUR REFLEX PEX-AL-PEX Gas	TH 16		578352 R	5 220,00	
	TH 20		578358 R	5 220,00	
	TH 25		578360	5 220,00	
	TH 32		578364	5 220,00	
Schütz duo-flex tri-o-flex	TH 14		578348	5 220,00	
	TH 16		578352 R	5 220,00	
	TH 17		578354	5 220,00	
	TH 20		578358 R	5 220,00	
	TH 25		578360	5 220,00	
	TH 16 S (PR-2B)**	Mini Z8	574782 R	3 730,00	
	TH 20 S (PR-2B)**	Mini Z8	574788 R	3 730,00	
	Schwer Fittings AQUapress	M 12		578310	4 330,00
M 15			578312	4 330,00	
M 18			578314	4 330,00	
M 22			578316	4 330,00	
M 28			578318	4 330,00	
M 35			578390	5 200,00	
M 12 S (PR-2B)		Mini Z8	574736 R	3 730,00	
M 15 S (PR-2B)		Mini Z8	574738 R	3 730,00	
M 18 S (PR-2B)		Mini Z8	574740 R	3 730,00	
M 22 S (PR-2B)		Mini Z8	574742 R	3 730,00	
Seppelfricke > Aalberts integrated piping systems	M 28 S (PR-2B)	Mini Z8	574744 R	3 730,00	
	M 35 S (PR-2B)	Mini Z8	574746 R	4 080,00	
	SESTA SESTA GAS	TH 14		578348	5 220,00
		TH 16		578352 R	5 220,00
		TH 20		578358 R	5 220,00
		TH 26		578362 R	5 220,00
		TH 32		578364	5 220,00
	SESTA sistema multistrato	H 16		578400	4 700,00
		H 20		578406	4 700,00
		TH 14		578348	5 220,00
TH 16			578352 R	5 220,00	
TH 18			578356	5 220,00	
TH 20			578358 R	5 220,00	
TH 26			578362 R	5 220,00	
TH 32			578364	5 220,00	
U 16			578624	6 920,00	
U 20			578374	4 890,00	
SIGMA LI Premium	TH 16		578352 R	5 220,00	
	TH 20		578358 R	5 220,00	
	TH 25		578360	5 220,00	
	TH 32		578364	5 220,00	
	TH 16 S (PR-2B)**	Mini Z8	574782 R	3 730,00	
	TH 20 S (PR-2B)**	Mini Z8	574788 R	3 730,00	
	TH 25 S (PR-2B)**	Mini Z8	574792 R	3 730,00	
	TH 32 S (PR-2B)**	Mini Z8	574798 R	4 080,00	
	U 16		578374	4 890,00	
	U 20		578378	4 890,00	
SLOVARM PEX-THERM	U 25		578380	4 890,00	
	U 32		578382	5 720,00	
	U 16 S (PR-2B)**	Mini Z8	574860 R	3 730,00	
	U 20 S (PR-2B)**	Mini Z8	574862 R	3 730,00	
	U 25 S (PR-2B)**	Mini Z8	574864 R	3 730,00	
	U 32 S (PR-2B)**	Mini Z8	574868 R	4 080,00	
	U 16		578374	4 890,00	
	U 20		578378	4 890,00	
	H 26		578410	4 700,00	
	U 32		578382	5 720,00	
H 16		578400	4 700,00		
H 20		578406	4 700,00		
H 26		578410	4 700,00		
H 32		578412	4 700,00		

Systém	Lisovací kleště Mini / lisovací kroužek	Pohon prostřednictvím mezikleští	Obj.č.	Kč	Systém	Lisovací kleště Mini / lisovací kroužek	Pohon prostřednictvím mezikleští	Obj.č.	Kč	
STANDARD HIDRAULICA MultiStandard	RFz 16		578492	5 440,00	STH Westco COPPER PRESS	M 15		578312	4 330,00	
	RFz 20		578494	5 440,00		M 22		578316	4 330,00	
	RFz 25		578496	5 440,00		M 28		578318	4 330,00	
	RFz 32		578498	5 440,00		M 35		578390	5 200,00	
	U 16		578374	4 890,00		M 15 S (PR-2B)	Mini Z8	574738 R	3 730,00	
	U 18		578376	4 890,00		M 22 S (PR-2B)	Mini Z8	574742 R	3 730,00	
	U 20		578378	4 890,00		M 28 S (PR-2B)	Mini Z8	574744 R	3 730,00	
	U 25		578380	4 890,00		M 35 S (PR-2B)	Mini Z8	574746 R	4 080,00	
	U 32		578382	5 720,00		T				
	U 40		578386	6 980,00		TDM BRASS	H 16		578400	4 700,00
	U 16 S (PR-2B)**	Mini Z8	574860 R	3 730,00		Serie 1600	H 18		578404	4 700,00
	U 18 S (PR-2B)**	Mini Z8	574870 R	3 730,00		H 20		578406	4 700,00	
	U 20 S (PR-2B)**	Mini Z8	574862 R	3 730,00		H 25		578408	4 700,00	
	U 25 S (PR-2B)**	Mini Z8	574864 R	3 730,00		H 26		578410	4 700,00	
	U 32 S (PR-2B)	Mini Z8	574868 R	4 080,00		H 32		578412	4 700,00	
	STANDARD HIDRAULICA MultiStandard PLUS	H 16		578400		4 700,00	TH 16		578352 R	5 220,00
H 20			578406	4 700,00	TH 18		578356	5 220,00		
H 25			578408	4 700,00	TH 20		578358 R	5 220,00		
H 32			578412	4 700,00	TH 25		578360	5 220,00		
RFz 16			578492	5 440,00	TH 26		578362 R	5 220,00		
RFz 20			578494	5 440,00	THL 32		578368	5 220,00		
RFz 25			578496	5 440,00	TH 40		578624	6 920,00		
RFz 32			578498	5 440,00	TH 16 S (PR-2B)**	Mini Z8	574782 R	3 730,00		
TH 16			578352 R	5 220,00	TH 18 S (PR-2B)**	Mini Z8	574786 R	3 730,00		
TH 20			578358 R	5 220,00	TH 20 S (PR-2B)**	Mini Z8	574788 R	3 730,00		
TH 25			578360	5 220,00	TH 25 S (PR-2B)**	Mini Z8	574792 R	3 730,00		
TH 32			578364	5 220,00	TH 26 S (PR-2B)**	Mini Z8	574794 R	3 730,00		
TH 16 S (PR-2B)**		Mini Z8	574782 R	3 730,00	U 16		578374	4 890,00		
TH 20 S (PR-2B)**		Mini Z8	574788 R	3 730,00	U 18		578376	4 890,00		
TH 25 S (PR-2B)**		Mini Z8	574792 R	3 730,00	U 20		578378	4 890,00		
TH 32 S (PR-2B)**		Mini Z8	574798 R	4 080,00	U 25		578380	4 890,00		
U 16			578374	4 890,00	U 26 ¹⁾		578392	5 720,00		
U 18			578376	4 890,00	U 32		578382	5 720,00		
U 20			578378	4 890,00	U 16 S (PR-2B)**	Mini Z8	574860 R	3 730,00		
U 25			578380	4 890,00	U 18 S (PR-2B)**	Mini Z8	574870 R	3 730,00		
U 32			578382	5 720,00	U 20 S (PR-2B)**	Mini Z8	574862 R	3 730,00		
U 40			578386	6 980,00	U 25 S (PR-2B)**	Mini Z8	574864 R	3 730,00		
U 16 S (PR-2B)**		Mini Z8	574860 R	3 730,00	U 26 S (PR-2B)**	Mini Z8	574866 R	3 730,00		
U 18 S (PR-2B)**		Mini Z8	574870 R	3 730,00	U 32 S (PR-2B)	Mini Z8	574868 R	4 080,00		
U 20 S (PR-2B)**	Mini Z8	574862 R	3 730,00	TDM BRASS	H 16		578400	4 700,00		
U 25 S (PR-2B)**	Mini Z8	574864 R	3 730,00	Serie 2600	H 18		578404	4 700,00		
U 32 S (PR-2B)	Mini Z8	574868 R	4 080,00	H 20		578406	4 700,00			
steeltrade Presssystem Edelstahl Kontur M	M 15		578312	4 330,00	H 25		578408	4 700,00		
	M 18 ¹⁾		578314	4 330,00	H 26		578410	4 700,00		
	M 22		578316	4 330,00	H 32		578412	4 700,00		
	M 28 ¹⁾		578318	4 330,00	TH 16		578352 R	5 220,00		
	M 35		578390	5 200,00	TH 18		578356	5 220,00		
	M 15 S (PR-2B)	Mini Z8	574738 R	3 730,00	TH 20		578358 R	5 220,00		
	M 18 S (PR-2B)	Mini Z8	574740 R	3 730,00	TH 25		578360	5 220,00		
	M 22 S (PR-2B)	Mini Z8	574742 R	3 730,00	TH 26		578362 R	5 220,00		
	M 28 S (PR-2B)	Mini Z8	574744 R	3 730,00	THL 32		578368	5 220,00		
	M 35 S (PR-2B)	Mini Z8	574746 R	4 080,00	TH 16 S (PR-2B)**	Mini Z8	574782 R	3 730,00		
					TH 18 S (PR-2B)**	Mini Z8	574786 R	3 730,00		
					TH 20 S (PR-2B)**	Mini Z8	574788 R	3 730,00		
STELBI Polikraft	H 16		578400	4 700,00	TH 25 S (PR-2B)**	Mini Z8	574792 R	3 730,00		
	H 20		578406	4 700,00	TH 26 S (PR-2B)**	Mini Z8	574794 R	3 730,00		
	H 26		578410	4 700,00	U 16		578374	4 890,00		
	TH 16		578352 R	5 220,00	U 18		578376	4 890,00		
	TH 20		578358 R	5 220,00	U 20		578378	4 890,00		
	TH 26		578362 R	5 220,00	U 25		578380	4 890,00		
	TH 32		578364	5 220,00	U 26 ¹⁾		578392	5 720,00		
	TH 40		578624	6 920,00	U 32		578382	5 720,00		
	TH 16 S (PR-2B)**	Mini Z8	574782 R	3 730,00	U 16 S (PR-2B)**	Mini Z8	574860 R	3 730,00		
	TH 20 S (PR-2B)**	Mini Z8	574788 R	3 730,00	U 18 S (PR-2B)**	Mini Z8	574870 R	3 730,00		
	TH 26 S (PR-2B)**	Mini Z8	574794 R	3 730,00	U 20 S (PR-2B)**	Mini Z8	574862 R	3 730,00		
	TH 32 S (PR-2B)	Mini Z8	574798 R	4 080,00	U 25 S (PR-2B)**	Mini Z8	574864 R	3 730,00		
	U 16		578374	4 890,00	U 26 S (PR-2B)**	Mini Z8	574866 R	3 730,00		
	U 20		578378	4 890,00	U 32 S (PR-2B)	Mini Z8	574868 R	4 080,00		
	U 26 ¹⁾		578392	5 720,00	TDM BRASS	TH 16		578352 R	5 220,00	
	U 16 S (PR-2B)**	Mini Z8	574860 R	3 730,00	Serie 1700 gas	TH 20		578358 R	5 220,00	
U 20 S (PR-2B)**	Mini Z8	574862 R	3 730,00	TH 26		578362 R	5 220,00			
U 26 S (PR-2B)**	Mini Z8	574866 R	3 730,00	THL 32		578368	5 220,00			
STELBI Stelgas	TH 16		578352 R	5 220,00	TH 16 S (PR-2B)**	Mini Z8	574782 R	3 730,00		
	TH 20		578358 R	5 220,00	TH 20 S (PR-2B)**	Mini Z8	574788 R	3 730,00		
	TH 26		578362 R	5 220,00	TH 26 S (PR-2B)**	Mini Z8	574794 R	3 730,00		
	TH 16 S (PR-2B)**	Mini Z8	574782 R	3 730,00	TermoConcept TC-PRESS	Basic E 01 ²⁾		578618	9 140,00	
	TH 20 S (PR-2B)**	Mini Z8	574788 R	3 730,00	THERMOLUTZ	H 14		578398	4 700,00	
	TH 26 S (PR-2B)**	Mini Z8	574794 R	3 730,00	H 16		578400	4 700,00		
				TH 20		578358 R	5 220,00			
				TH 20 S (PR-2B)**	Mini Z8	574788 R	3 730,00			

Systémy s lisovanými tvarovkami pro instalace plynu směřují být lisovány pouze v tabulce žlutým podkladem označenými lisovacími kleštěmi/lisovacími kroužky.

Dbejte národních předpisů. Čtěte a dodržujte návody k použití a montážní pokyny výrobců / dodavatelů systémů.

** Pohon také prostřednictvím ručního radiálního lisu REMS Eco-Press za použití mezikleští Z8, viz strana 199. Dbejte národních předpisů.

¹⁾ Použit lze pouze lisovací kleště od označení „108“ (1. čtvrtletí 2008), „208“ (2. čtvrtletí 2008) atd. Označení je vyraženo na každé lisovací čelisti.

²⁾ K upnutí vhodných lisovacích vložek.

³⁾ Použit lze pouze lisovací kleště od označení „117“ (1. čtvrtletí 2017), „217“ (2. čtvrtletí 2017) atd. Označení je vyraženo na každé lisovací čelisti.

⁴⁾ Pro trubky dle technického standardu EN. Dodržujte návody k použití výrobců / dodavatelů systémů.

⁵⁾ Pro trubky dle technického standardu ASTM. Dodržujte návody k použití výrobců / dodavatelů systémů.

⁶⁾ Pro instalace plynu použijte pouze lisovací kleště Mini s označením „VMP ½“ G“ na lisovacích čelistech.

⁷⁾ Dosavadní označení: Lisovací kleště Mini C 26

Způsobilost lisovacího nářadí REMS na systémy s lisovanými tvarovkami: Stav k 15.10.2024. Právě aktuální stav je možno zjistit na internetu:

www.rems.de > Ke stažení > Katalogy výrobků > REMS Katalog.

Mezikleště viz strana 195. Lisovací kleště pro další systémy s lisovanými tvarovkami na vyžádání.

Lisovací kleště REMS Mini Lisovací kroužky REMS

Príslušenství pro REMS radiální lisy 22 kN

Systém	Lisovací kleště Mini/ lisovací kroužek	Pohon prostřednictvím mezikleští	Obj.č.	Kč	
TE-SA TE-SA press serie 800	TH 14		578348	5 220,00	
	TH 16		578352 R	5 220,00	
	TH 18		578356	5 220,00	
	TH 20		578358 R	5 220,00	
	TH 26		578362 R	5 220,00	
	TH 32		578364	5 220,00	
	TH 40		578624	6 920,00	
	TH 14 S (PR-2B)**	Mini Z8	574778 R	3 730,00	
	TH 16 S (PR-2B)**	Mini Z8	574782 R	3 730,00	
	TH 18 S (PR-2B)**	Mini Z8	574786 R	3 730,00	
	TH 20 S (PR-2B)**	Mini Z8	574788 R	3 730,00	
	TH 26 S (PR-2B)**	Mini Z8	574794 R	3 730,00	
	TH 32 S (PR-2B)**	Mini Z8	574798 R	4 080,00	
	THERMACOME ACOPEX ALU	H 16		578400	4 700,00
H 20			578406	4 700,00	
H 26			578410	4 700,00	
H 32			578412	4 700,00	
TH 16			578352 R	5 220,00	
TH 20			578358 R	5 220,00	
TH 26			578362 R	5 220,00	
TH 32			578364	5 220,00	
U 16			578374	4 890,00	
U 20			578378	4 890,00	
U 32			578382	5 720,00	
TIEMME Serie 1650 AL-COBRAPEX	TH 14		578348	5 220,00	
	TH 16		578352 R	5 220,00	
	TH 18		578356	5 220,00	
	TH 20		578358 R	5 220,00	
	TH 25		578360	5 220,00	
	TH 26		578362 R	5 220,00	
	THL 32		578368	5 220,00	
	TH 40		578624	6 920,00	
	TH 14 S (PR-2B)**	Mini Z8	574778 R	3 730,00	
	TH 16 S (PR-2B)**	Mini Z8	574782 R	3 730,00	
	TH 18 S (PR-2B)**	Mini Z8	574786 R	3 730,00	
	TH 20 S (PR-2B)**	Mini Z8	574788 R	3 730,00	
	TH 25 S (PR-2B)**	Mini Z8	574792 R	3 730,00	
	TH 26 S (PR-2B)**	Mini Z8	574794 R	3 730,00	
TIEMME Serie 1650CT Serie COMPACT	TH 16		578352 R	5 220,00	
	TH 20		578358 R	5 220,00	
	TH 25		578360	5 220,00	
	TH 26		578362 R	5 220,00	
	THL 32		578368	5 220,00	
	TH 16 S (PR-2B)**	Mini Z8	574782 R	3 730,00	
	TH 20 S (PR-2B)**	Mini Z8	574788 R	3 730,00	
	TH 25 S (PR-2B)**	Mini Z8	574792 R	3 730,00	
	TH 26 S (PR-2B)**	Mini Z8	574794 R	3 730,00	
	TIEMME Serie 1650CTSN Serie COMPACT	TH 16		578352 R	5 220,00
		TH 20		578358 R	5 220,00
TH 25			578360	5 220,00	
TH 26			578362 R	5 220,00	
THL 32			578368	5 220,00	
TH 16 S (PR-2B)**		Mini Z8	574782 R	3 730,00	
TH 20 S (PR-2B)**		Mini Z8	574788 R	3 730,00	
TH 25 S (PR-2B)**		Mini Z8	574792 R	3 730,00	
TH 26 S (PR-2B)**		Mini Z8	574794 R	3 730,00	
TIEMME Serie 1700 COBRAPEX		RfZ 12		578490	5 440,00
		RfZ 16		578492	5 440,00
	RfZ 20		578494	5 440,00	
	RfZ 25		578496	5 440,00	
	RfZ 32		578498	5 440,00	
	TH 40		578624	6 920,00	
	TIEMME Serie 2650 GAS	TH 16		578352 R	5 220,00
TH 20			578358 R	5 220,00	
TH 26			578362 R	5 220,00	
THL 32			578368	5 220,00	
TH 16 S (PR-2B)**		Mini Z8	574782 R	3 730,00	
TH 20 S (PR-2B)**		Mini Z8	574788 R	3 730,00	
TH 26 S (PR-2B)**	Mini Z8	574794 R	3 730,00		
TIGRE ALPEX GÁS	TH 16		578352 R	5 220,00	
	TH 20		578358 R	5 220,00	
	TH 26		578362 R	5 220,00	
	TH 32		578364	5 220,00	
TKM Systemtechnik	TH 14		578348	5 220,00	
	TH 16		578352 R	5 220,00	
	TH 20		578358 R	5 220,00	
	TH 26		578362 R	5 220,00	
	TH 32		578364	5 220,00	
	TH 40		578624	6 920,00	
TRA Multi TRA+	H 16		578400	4 700,00	
	H 20		578406	4 700,00	
	H 25		578408	4 700,00	
	H 26		578410	4 700,00	
	H 32		578412	4 700,00	
	TH 16		578352 R	5 220,00	
	TH 20		578358 R	5 220,00	
	TH 25		578360	5 220,00	
	TH 26		578362 R	5 220,00	
	TH 32		578364	5 220,00	
	TH 40		578624	6 920,00	
	TH 16 S (PR-2B)**	Mini Z8	574782 R	3 730,00	
	TH 20 S (PR-2B)**	Mini Z8	574788 R	3 730,00	
	TH 25 S (PR-2B)**	Mini Z8	574792 R	3 730,00	
	TH 26 S (PR-2B)**	Mini Z8	574794 R	3 730,00	
	TH 32 S (PR-2B)**	Mini Z8	574798 R	4 080,00	
	U 16		578374	4 890,00	
	U 20		578378	4 890,00	
	U 25		578380	4 890,00	
	U 26 ⁷⁾		578392	5 720,00	
	U 32		578382	5 720,00	
	U 40		578386	6 980,00	
	TRA MULTITRAPRESS	U 16		578374	4 890,00
U 18			578376	4 890,00	
U 20			578378	4 890,00	
U 25			578380	4 890,00	
U 32			578382	5 720,00	
U 40			578386	6 980,00	

Systém	Lisovací kleště Mini/ lisovací kroužek	Pohon prostřednictvím mezikleští	Obj.č.	Kč	
TRA TRAPRESS	H 12		578396	4 700,00	
	H 16		578400	4 700,00	
	H 20		578406	4 700,00	
	H 25		578408	4 700,00	
	H 32		578412	4 700,00	
	RfZ 12		578490	5 440,00	
	RfZ 16		578492	5 440,00	
	RfZ 20		578494	5 440,00	
	RfZ 25		578496	5 440,00	
	RfZ 32		578498	5 440,00	
	Tradelink TradePex Crimp Water	K16/P18		578592	5 440,00
		K/20		578594	5 440,00
		K/25		578596	5 440,00
		K32		578598	5 440,00
Tradelink TradePex Crimp Gas	K16/P18		578592	5 440,00	
	K/20		578594	5 440,00	
	K/25		578596	5 440,00	
	K32		578598	5 440,00	
TUBIPLAST ITALY MULTILAYER PIPE	H 16		578400	4 700,00	
	H 18		578404	4 700,00	
	H 20		578406	4 700,00	
	H 26		578410	4 700,00	
	H 32		578412	4 700,00	
	TH 16		578352 R	5 220,00	
	TH 18		578356	5 220,00	
	TH 20		578358 R	5 220,00	
	TH 26		578362 R	5 220,00	
	TH 32		578364	5 220,00	
	TH 40		578624	6 920,00	
	TH 16 S (PR-2B)**	Mini Z8	574782 R	3 730,00	
	TH 18 S (PR-2B)**	Mini Z8	574786 R	3 730,00	
	TH 20 S (PR-2B)**	Mini Z8	574788 R	3 730,00	
TH 26 S (PR-2B)**	Mini Z8	574794 R	3 730,00		
TH 32 S (PR-2B)**	Mini Z8	574798 R	4 080,00		
TUBIPLAST ITALY MULTILAYER PIPE GAS SYSTEM	U 16		578374	4 890,00	
	U 18		578378	4 890,00	
	U 20		578380	4 890,00	
	U 25		578382	5 720,00	
	U 32		578386	6 980,00	
	U 16 S (PR-2B)**	Mini Z8	574860 R	3 730,00	
	U 18 S (PR-2B)**	Mini Z8	574870 R	3 730,00	
	U 20 S (PR-2B)**	Mini Z8	574862 R	3 730,00	
	U 26 S (PR-2B)**	Mini Z8	574866 R	3 730,00	
	U 32 S (PR-2B)**	Mini Z8	574868 R	4 080,00	
	TH 16		578352 R	5 220,00	
	TH 18		578356	5 220,00	
	TH 20		578358 R	5 220,00	
	TH 26		578362 R	5 220,00	
TH 32		578364	5 220,00		
TH 16 S (PR-2B)**	Mini Z8	574782 R	3 730,00		
TH 18 S (PR-2B)**	Mini Z8	574786 R	3 730,00		
TH 20 S (PR-2B)**	Mini Z8	574788 R	3 730,00		
TH 26 S (PR-2B)**	Mini Z8	574794 R	3 730,00		
TH 32 S (PR-2B)**	Mini Z8	574798 R	4 080,00		
TWEETOP	U 16		578374	4 890,00	
	U 18		578378	4 890,00	
	U 20		578380	4 890,00	
	U 25		578382	4 890,00	
	U 32		578386	6 980,00	
	U 40		578386	6 980,00	
	U 16 S (PR-2B)**	Mini Z8	574860 R	3 730,00	
U 18 S (PR-2B)**	Mini Z8	574870 R	3 730,00		
U 20 S (PR-2B)**	Mini Z8	574862 R	3 730,00		
U 25 S (PR-2B)**	Mini Z8	574866 R	3 730,00		
U 32 S (PR-2B)**	Mini Z8	574868 R	4 080,00		
U					
UNICAL AG MAX-MULTIPEX	U 16		578374	4 890,00	
	U 20		578378	4 890,00	
	H 26		578410	4 700,00	
	U 26 ⁷⁾		578392	5 720,00	
	U 32		578382	5 720,00	
UNIDELTA DELTA PRESS	TH 16		578352 R	5 220,00	
	TH 20		578358 R	5 220,00	
	TH 26		578362 R	5 220,00	
	TH 32		578364	5 220,00	
	TH 40		578624	6 920,00	
	TH 16 S (PR-2B)**	Mini Z8	574782 R	3 730,00	
	TH 20 S (PR-2B)**	Mini Z8	574788 R	3 730,00	
	TH 26 S (PR-2B)**	Mini Z8	574794 R	3 730,00	
	TH 32 S (PR-2B)**	Mini Z8	574798 R	4 080,00	
	H 16		578400	4 700,00	
UNIDELTA DELTA PRESS GAS	H 20		578406	4 700,00	
	H 26		578410	4 700,00	
	H 32		578412	4 700,00	
	U 16		578374	4 890,00	
	U 20		578378	4 890,00	
	U 32		578382	5 720,00	
	U 40		578386	6 980,00	
	TH 16		578352 R	5 220,00	
	TH 20		578358 R	5 220,00	
	TH 26		578362 R	5 220,00	
TH 32		578364	5 220,00		
TH 16 S (PR-2B)**	Mini Z8	574782 R	3 730,00		
TH 20 S (PR-2B)**	Mini Z8	574788 R	3 730,00		
TH 26 S (PR-2B)**	Mini Z8	574794 R	3 730,00		
TH 32 S (PR-2B)**	Mini Z8	574798 R	4 080,00		
H 16		578400	4 700,00		
H 20		578406	4 700,00		
H 26		578410	4 700,00		
H 32		578412	4 700,00		
U 16		578374	4 890,00		
U 20		578378	4 890,00		
U 32		578382	5 720,00		

Systém	Lisovací kleště Mini / lisovací kroužek	Pohon prostřednictvím mezikleští	Obj.č.	Kč	Systém	Lisovací kleště Mini / lisovací kroužek	Pohon prostřednictvím mezikleští	Obj.č.	Kč	
Uponor	UP 14		578576	4 890,00	VESBO INDX	M 15		578312	4 330,00	
	UP 16		578578	4 890,00		M 18		578314	4 330,00	
	UP 20		578582	4 890,00		M 22		578316	4 330,00	
	UP 25		578584	4 890,00		M 28		578318	4 330,00	
	UP 32		578586	5 720,00		M 35		578390	5 200,00	
	U 40		578386	6 980,00		M 15 S (PR-2B)	Mini Z8	574738 R	3 730,00	
V					M 18 S (PR-2B)	Mini Z8	574740 R	3 730,00		
Valsir Bravopress	B 16		578468	5 690,00	M 22 S (PR-2B)	Mini Z8	574742 R	3 730,00		
	B 20		578472	5 690,00	M 28 S (PR-2B)	Mini Z8	574744 R	3 730,00		
	B 26		578474	6 290,00	M 35 S (PR-2B)	Mini Z8	574746 R	4 080,00		
	B 32		578476	6 290,00	VESBO MULTIPRESS TH-U	TH 16		578352 R	5 220,00	
	F 16		578456	4 980,00		TH 20		578358 R	5 220,00	
	F 20		578460	4 980,00		TH 26		578362 R	5 220,00	
	F 26		578462	5 390,00		TH 32		578364	5 220,00	
	F 16 S (PR-2B)**	Mini Z8	574728 R	3 730,00		TH 16 S (PR-2B)**	Mini Z8	574782 R	3 730,00	
	F 20 S (PR-2B)**	Mini Z8	574730 R	3 730,00		TH 20 S (PR-2B)**	Mini Z8	574788 R	3 730,00	
	F 26 S (PR-2B)**	Mini Z8	574732 R	3 730,00		TH 26 S (PR-2B)**	Mini Z8	574794 R	3 730,00	
	H 16		578400	4 700,00		TH 32 S (PR-2B)**	Mini Z8	574798 R	4 080,00	
	H 20		578406	4 700,00		U 16		578374	4 890,00	
	H 26		578410	4 700,00		U 20		578378	4 890,00	
	H 32		578412	4 700,00		U 26 ⁷⁾		578392	5 720,00	
	H 32 V		578602	6 070,00		U 32		578382	5 720,00	
	TH 16		578352 R	5 220,00	U 16 S (PR-2B)**	Mini Z8	574860 R	3 730,00		
	TH 20		578358 R	5 220,00	U 20 S (PR-2B)**	Mini Z8	574862 R	3 730,00		
	TH 26		578362 R	5 220,00	U 26 S (PR-2B)**	Mini Z8	574866 R	3 730,00		
	TH 32		578364	5 220,00	U 32 S (PR-2B)	Mini Z8	574868 R	4 080,00		
	U 16		578374	4 890,00	VESBO VPREMIUM	U 16		578374	4 890,00	
	U 20		578378	4 890,00		U 20		578378	4 890,00	
	U 26 ⁷⁾		578392	5 720,00		U 25		578380	4 890,00	
	U 32		578382	5 720,00		U 32		578382	5 720,00	
						U 40		578386	6 980,00	
						U 16 S (PR-2B)**	Mini Z8	574860 R	3 730,00	
	Valsir PEXAL	H 14		578398	4 700,00	U 20 S (PR-2B)**	Mini Z8	574862 R	3 730,00	
		H 16		578400	4 700,00	U 25 S (PR-2B)**	Mini Z8	574864 R	3 730,00	
		H 20		578406	4 700,00	U 32 S (PR-2B)**	Mini Z8	574868 R	4 080,00	
		H 26		578410	4 700,00	Viega Fonterra	VX 12		578550	6 020,00
		H 32		578412	4 700,00		VP 14/15		578480	5 200,00
		H 32 V		578602	6 070,00		VP 16/17		578482	5 200,00
		TH 16		578352 R	5 220,00		VP 20		578484	5 200,00
		TH 20		578358 R	5 220,00		VP 25		578486	5 200,00
TH 26			578362 R	5 220,00	Viega MegaPress (ASTM) ⁵⁾		VMP ½" G (OD 21,3 mm)		578666 R	6 020,00
TH 32			578364	5 220,00		VMP ¾" G (OD 26,9 mm)		578664	6 020,00	
U 16			578374	4 890,00	Viega MegaPress 304 FKM (ASTM) ⁵⁾	VMP ½" G (OD 21,3 mm)		578666 R	6 020,00	
U 20			578378	4 890,00		VMP ¾" G (OD 26,9 mm)		578664	6 020,00	
U 26 ⁷⁾			578392	5 720,00	Viega MegaPress 316 (ASTM) ⁵⁾	VMP ½" G (OD 21,3 mm)		578666 R	6 020,00	
U 32			578382	5 720,00		VMP ¾" G (OD 26,9 mm)		578664	6 020,00	
Van Marcke NV SYSTEMPEX		TH 16		578352 R	5 220,00	Viega MegaPress 316 FKM (ASTM) ⁵⁾	VMP ½" G (OD 21,3 mm)		578666 R	6 020,00
		TH 20		578358 R	5 220,00		VMP ¾" G (OD 26,9 mm)		578664	6 020,00
		TH 26		578362 R	5 220,00	Viega MegaPress CuNi (ASTM) ⁵⁾	VMP ½" G (OD 21,3 mm)		578666 R	6 020,00
		TH 32		578364	5 220,00		VMP ¾" G (OD 26,9 mm)		578664	6 020,00
	TH 40		578624	6 920,00	Viega MegaPress FKM (ASTM) ⁵⁾	VMP ½" G (OD 21,3 mm)		578666 R	6 020,00	
	TH 16 S (PR-2B)**	Mini Z8	574782 R	3 730,00		VMP ¾" G (OD 26,9 mm)		578664	6 020,00	
	TH 20 S (PR-2B)**	Mini Z8	574788 R	3 730,00	Viega Megapress (EN) ⁴⁾	VMP ¾" (OD 17,2 mm)		578660	6 020,00	
	TH 26 S (PR-2B)**	Mini Z8	574794 R	3 730,00		VMP ½" G (OD 21,3 mm)		578666 R	6 020,00	
	TH 32 S (PR-2B)	Mini Z8	574798 R	4 080,00	VMP ¾" (OD 26,9 mm)		578664	6 020,00		
	Van Marcke NV Tubipress	M 12		578310	4 330,00	Viega MegapressS (EN) ⁴⁾	VMP ¾" (OD 17,2 mm)		578660	6 020,00
		M 15		578312	4 330,00		VMP ½" G (OD 21,3 mm)		578666 R	6 020,00
		M 18		578314	4 330,00		VMP ¾" (OD 26,9 mm)		578664	6 020,00
M 22			578316	4 330,00	Viega Pexfit	VX 16		578552	6 020,00	
M 28			578318	4 330,00		VX 20		578554	6 020,00	
M 35			578390	5 200,00		VX 25		578556	6 020,00	
M 12 S (PR-2B)		Mini Z8	574736 R	3 730,00		Viega Pexfit G	VX 16		578552	6 020,00
M 15 S (PR-2B)		Mini Z8	574738 R	3 730,00			VX 20		578554	6 020,00
M 18 S (PR-2B)		Mini Z8	574740 R	3 730,00			VX 25		578556	6 020,00
M 22 S (PR-2B)		Mini Z8	574742 R	3 730,00	Viega Prestabo		V 12		578324	4 330,00
M 28 S (PR-2B)		Mini Z8	574744 R	3 730,00			V 15		578328	4 330,00
M 35 S (PR-2B)		Mini Z8	574746 R	4 080,00			V 18		578332	4 330,00
Variotherm System TH		TH 11,6		578344		5 220,00	V 22		578334	4 330,00
		TH 16		578352 R		5 220,00	V 28		578336	4 330,00
		TH 20		578358 R		5 220,00	V 12 S (PR-2B)	Mini Z8	574748 R	3 730,00
	TH 11,6 S (PR-2B)**	Mini Z8	574774 R	3 730,00	V 15 S (PR-2B)	Mini Z8	574752 R	3 730,00		
	TH 16 S (PR-2B)**	Mini Z8	574782 R	3 730,00	V 18 S (PR-2B)	Mini Z8	574756 R	3 730,00		
	TH 20 S (PR-2B)**	Mini Z8	574788 R	3 730,00	V 22 S (PR-2B)	Mini Z8	574758 R	3 730,00		
VESBO CARBON	M 15		578312	4 330,00	V 28 S (PR-2B)	Mini Z8	574760 R	3 730,00		
	M 18		578314	4 330,00	Viega Profipress	V 12		578324	4 330,00	
	M 22		578316	4 330,00		VG 14		578328	4 330,00	
	M 28		578318	4 330,00		V 15		578328	4 330,00	
	M 35		578390	5 200,00		V 18		578332	4 330,00	
	M 15 S (PR-2B)	Mini Z8	574738 R	3 730,00		VG 16		578340	4 330,00	
	M 18 S (PR-2B)	Mini Z8	574740 R	3 730,00		V 22		578332	4 330,00	
	M 22 S (PR-2B)	Mini Z8	574742 R	3 730,00		V 28		578336	4 330,00	
	M 28 S (PR-2B)	Mini Z8	574744 R	3 730,00		V 35		578604	5 200,00	
	M 35 S (PR-2B)	Mini Z8	574746 R	4 080,00		V 12 S (PR-2B)	Mini Z8	574748 R	3 730,00	
						VG 14 S (PR-2B)	Mini Z8	574750 R	3 730,00	
						V 15 S (PR-2B)	Mini Z8	574752 R	3 730,00	
				VG 16 S (PR-2B)		Mini Z8	574754 R	3 730,00		
				V 18 S (PR-2B)	Mini Z8	574756 R	3 730,00			
				V 22 S (PR-2B)	Mini Z8	574758 R	3 730,00			
				V 28 S (PR-2B)	Mini Z8	574760 R	3 730,00			
				V 35 S (PR-2B)	Mini Z8	574762 R	4 080,00			

Systémy s lisovanými tvarovkami pro instalace plynu směřují být lisovány pouze v tabulce žlutým podkladem označenými lisovacími kleštěmi/lisovacími kroužky.

Dbejte národních předpisů. Čtěte a dodržujte návody k použití a montážní pokyny výrobců / dodavatelů systémů.

** Pohon také prostřednictvím ručního radiálního lisu REMS Eco-Press za použití mezikleští Z8, viz strana 199. Dbejte národních předpisů.

¹⁾ Použit lze pouze lisovací kleště od označení „108“ (1. čtvrtletí 2008), „208“ (2. čtvrtletí 2008) atd. Označení je vyraženo na každé lisovací čelisti.

²⁾ K upnutí vhodných lisovacích vložek.

³⁾ Použit lze pouze lisovací kleště od označení „117“ (1. čtvrtletí 2017), „217“ (2. čtvrtletí 2017) atd. Označení je vyraženo na každé lisovací čelisti.

⁴⁾ Pro trubky dle technického standardu EN. Dodržujte návody k použití výrobců / dodavatelů systémů.

⁵⁾ Pro trubky dle technického standardu ASTM. Dodržujte návody k použití výrobců / dodavatelů systémů.

⁶⁾ Pro instalace plynu použijte pouze lisovací kleště Mini s označením „VMP ½" G“ na lisovacích čelistech.

⁷⁾ Dosavadní označení: Lisovací kleště Mini C 26

Způsobilost lisovacího nářadí REMS na systémy s lisovanými tvarovkami: Stav k 15.10.2024. Právě aktuální stav je možno zjistit na internetu:

www.rems.de > Ke stažení > Katalogy výrobků > REMS Katalog.

Mezikleště viz strana 195. Lisovací kleště pro další systémy s lisovanými tvarovkami na vyžádání.

Systém	Lisovací kleště Mini/ lisovací kroužek	Pohon prostřednictvím mezikleští	Obj.č.	Kč	
Viega Profipress G	V 12		578324	4 330,00	
	V 15		578328	4 330,00	
	V 18		578332	4 330,00	
	V 22		578334	4 330,00	
	V 28		578336	4 330,00	
	V 35		578604	5 200,00	
	V 12 S (PR-2B)	Mini Z8	574748 R	3 730,00	
	V 14 S (PR-2B)	Mini Z8	574750 R	3 730,00	
	V 15 S (PR-2B)	Mini Z8	574752 R	3 730,00	
	V 16 S (PR-2B)	Mini Z8	574754 R	3 730,00	
	V 18 S (PR-2B)	Mini Z8	574756 R	3 730,00	
	V 22 S (PR-2B)	Mini Z8	574758 R	3 730,00	
	V 28 S (PR-2B)	Mini Z8	574760 R	3 730,00	
	V 35 S (PR-2B)	Mini Z8	574762 R	4 080,00	
	Viega Profipress S	V 12		578324	4 330,00
		V 15		578328	4 330,00
		V 18		578332	4 330,00
		V 22		578334	4 330,00
		V 28		578336	4 330,00
		V 35		578604	5 200,00
V 12 S (PR-2B)		Mini Z8	574748 R	3 730,00	
V 15 S (PR-2B)		Mini Z8	574752 R	3 730,00	
V 18 S (PR-2B)		Mini Z8	574756 R	3 730,00	
V 22 S (PR-2B)		Mini Z8	574758 R	3 730,00	
V 28 S (PR-2B)		Mini Z8	574760 R	3 730,00	
V 35 S (PR-2B)		Mini Z8	574762 R	4 080,00	
Viega Profipress Therm		V 12		578324	4 330,00
		V 15		578328	4 330,00
	V 18		578332	4 330,00	
	V 22		578334	4 330,00	
	V 12 S (PR-2B)	Mini Z8	574748 R	3 730,00	
	V 15 S (PR-2B)	Mini Z8	574752 R	3 730,00	
	V 18 S (PR-2B)	Mini Z8	574756 R	3 730,00	
	V 22 S (PR-2B)	Mini Z8	574758 R	3 730,00	
Viega ProPress (ASTM) ³⁾	VUS ½" (OD 15,9 mm)		578566	5 220,00	
	VUS ¾" (OD 22,2 mm)		578568	5 220,00	
	VUS 1" (OD 28,6 mm)		578570	5 220,00	
	VUS 1¼" (OD 34,9 mm)		578606	5 220,00	
	VUS ½" S (PR-2B) (OD 15,9 mm)	Mini Z8	574764 R	3 730,00	
	VUS ¾" S (PR-2B) (OD 22,2 mm)	Mini Z8	574766 R	3 730,00	
	VUS 1" S (PR-2B) (OD 28,6 mm)	Mini Z8	574768 R	3 730,00	
VUS 1¼" S (PR-2B) (OD 34,9 mm)	Mini Z8	574770 R	3 730,00		
Viega ProPress 304 FKM (ASTM) ³⁾	VUS ½" (OD 15,9 mm)		578566	5 220,00	
	VUS ¾" (OD 22,2 mm)		578568	5 220,00	
	VUS 1" (OD 28,6 mm)		578570	5 220,00	
	VUS 1¼" (OD 34,9 mm)		578606	5 220,00	
	VUS ½" S (PR-2B) (OD 15,9 mm)	Mini Z8	574764 R	3 730,00	
Viega ProPress 316 (ASTM) ³⁾	VUS ½" (OD 15,9 mm)		578566	5 220,00	
	VUS ¾" (OD 22,2 mm)		578568	5 220,00	
	VUS 1" (OD 28,6 mm)		578570	5 220,00	
	VUS 1¼" (OD 34,9 mm)		578606	5 220,00	
	VUS ½" S (PR-2B) (OD 15,9 mm)	Mini Z8	574764 R	3 730,00	
Viega Propress WATER System AUS	VAU 15 (OD 12,7 mm)		578630	4 470,00	
	VAU 20 (OD 19,1 mm)		578632	4 470,00	
	VAU 25 (OD 25,4 mm)		578634	4 470,00	
	VAU 32 (OD 31,8 mm)		578636	4 700,00	
	VAU 15 S (PR-2B) (OD 12,7 mm)	Mini Z8	574804 R	3 730,00	
	VAU 20 S (PR-2B)** (OD 19,1 mm)	Mini Z8	574806 R	3 730,00	
	VAU 25 S (PR-2B)** (OD 25,4 mm)	Mini Z8	574808 R	4 080,00	
	VAU 32 S (PR-2B) (OD 31,8 mm)	Mini Z8	574856 R	4 080,00	
Viega PropressG GAS System AUS	VAU 15 (OD 12,7 mm)		578630	4 470,00	
	VAU 20 (OD 19,1 mm)		578632	4 470,00	
	VAU 25 (OD 25,4 mm)		578634	4 470,00	
	VAU 32 (OD 31,8 mm)		578636	4 700,00	
Viega Raxinox	VRX 16		578640	5 470,00	
	VRX 20		578642	5 470,00	
Viega Raxofix	VRX 16		578640	5 470,00	
	VRX 20		578642	5 470,00	
	VRX 25		578644	6 020,00	
	VRX 32		578646	6 020,00	
	VRX 32		578646	6 020,00	
Viega Sanfix	VP 16/17		578482	5 200,00	
	VP 20		578484	5 200,00	
	VP 25		578486	5 200,00	
	VP 32		578488	5 740,00	
Viega Sanfix Fosta	VP 16/17		578482	5 200,00	
	VP 20		578484	5 200,00	
	VP 25		578486	5 200,00	
	VP 32		578488	5 740,00	
Viega Sanpress	V 12		578324	4 330,00	
	V 15		578328	4 330,00	
	V 18		578332	4 330,00	
	V 22		578334	4 330,00	
	V 28		578336	4 330,00	
	V 35		578604	5 200,00	
	V 12 S (PR-2B)	Mini Z8	574748 R	3 730,00	
	V 15 S (PR-2B)	Mini Z8	574752 R	3 730,00	
	V 18 S (PR-2B)	Mini Z8	574756 R	3 730,00	
	V 22 S (PR-2B)	Mini Z8	574758 R	3 730,00	
	V 28 S (PR-2B)	Mini Z8	574760 R	3 730,00	
V 35 S (PR-2B)	Mini Z8	574762 R	4 080,00		
Viega Sanpress Inox	V 15		578328	4 330,00	
	V 18		578332	4 330,00	
	V 22		578334	4 330,00	
	V 28		578336	4 330,00	
	V 35		578604	5 200,00	
	V 15 S (PR-2B)	Mini Z8	574752 R	3 730,00	
	V 18 S (PR-2B)	Mini Z8	574756 R	3 730,00	
	V 22 S (PR-2B)	Mini Z8	574758 R	3 730,00	
	V 28 S (PR-2B)	Mini Z8	574760 R	3 730,00	
	V 35 S (PR-2B)	Mini Z8	574762 R	4 080,00	

Systém	Lisovací kleště Mini/ lisovací kroužek	Pohon prostřednictvím mezikleští	Obj.č.	Kč
Viega Sanpress Inox G	V 15		578328	4 330,00
	V 18		578332	4 330,00
	V 22		578334	4 330,00
	V 28		578336	4 330,00
	V 35		578604	5 200,00
	V 15 S (PR-2B)	Mini Z8	574752 R	3 730,00
	V 18 S (PR-2B)	Mini Z8	574756 R	3 730,00
	V 22 S (PR-2B)	Mini Z8	574758 R	3 730,00
	V 28 S (PR-2B)	Mini Z8	574760 R	3 730,00
	V 35 S (PR-2B)	Mini Z8	574762 R	4 080,00
	Viega Smartpress	VX 16		578552
VX 20			578554	6 020,00
VX 25			578556	6 020,00
VX 25			578556	6 020,00
Viega Temponox	V 15		578328	4 330,00
	V 18		578332	4 330,00
	V 22		578334	4 330,00
	V 28		578336	4 330,00
	V 35		578604	5 200,00
	V 15 S (PR-2B)	Mini Z8	574752 R	3 730,00
	V 18 S (PR-2B)	Mini Z8	574756 R	3 730,00
Viessmann	TH 14		578348	5 220,00
	TH 16		578352 R	5 220,00
	TH 20		578358 R	5 220,00
	TH 26		578362 R	5 220,00
	TH 32		578364	5 220,00
	TH 16		578352 R	5 220,00
	TH 20		578358 R	5 220,00
Vogel & Noot EASYTEC	TH 26		578362 R	5 220,00
	TH 32		578364	5 220,00
	TH 40		578624	6 920,00
	TH 16 S (PR-2B)**	Mini Z8	574782 R	3 730,00
	TH 20 S (PR-2B)**	Mini Z8	574788 R	3 730,00
	TH 26 S (PR-2B)**	Mini Z8	574794 R	3 730,00
	TH 32 S (PR-2B)**	Mini Z8	574798 R	4 080,00
VSH	> Aalberts integrated piping systems			

W

Watts MTR Art press	TH 16		578352 R	5 220,00
	TH 20		578358 R	5 220,00
	TH 26		578362 R	5 220,00
	TH 32		578364	5 220,00
WATTS RADIANT Watts WaterPEX	US ¾"		578534	5 940,00
	US ½"		578536	5 940,00
	US ¾"		578538	5 940,00
WATTS RADIANT Watts RadiantPEX	US 1"		578540	5 940,00
	US ¾"		578534	5 940,00
	US ½"		578536	5 940,00
	US ¾"		578538	5 940,00
WATTS RADIANT Watts RadiantPEX-AL	US 1"		578540	5 940,00
	U 16 (½")		578374	4 890,00
	U 20 (¾")		578378	4 890,00
	U 25 (¾")		578380	4 890,00
Wavin Tigris K5/M5	U 32 (1")		578382	5 720,00
	B 16		578468	5 690,00
	B 20		578472	5 690,00
	B 32		578476	6 290,00
	H 16		578400	4 700,00
	H 20		578406	4 700,00
	H 25		578408	4 700,00
	H 32		578412	4 700,00
	TH 16		578352 R	5 220,00
	TH 20		578358 R	5 220,00
	TH 25		578360	5 220,00
WEECON PRESS-C-Stahl	TH 32		578364	5 220,00
	TH 40		578624	6 920,00
	TH 16 S (PR-2B)**	Mini Z8	574782 R	3 730,00
	TH 20 S (PR-2B)**	Mini Z8	574788 R	3 730,00
	TH 25 S (PR-2B)**	Mini Z8	574792 R	3 730,00
	TH 32 S (PR-2B)**	Mini Z8	574798 R	4 080,00
	U 16		578374	4 890,00
	U 20		578378	4 890,00
	U 25		578380	4 890,00
	U 32		578382	5 720,00
	U 40		578386	6 980,00
WEECON PRESS-Edelstahl	U 16 S (PR-2B)**	Mini Z8	574860 R	3 730,00
	U 20 S (PR-2B)**	Mini Z8	574862 R	3 730,00
	U 25 S (PR-2B)**	Mini Z8	574864 R	3 730,00
	U 32 S (PR-2B)**	Mini Z8	574868 R	4 080,00
	UP 16		578578	4 890,00
	UP 20		578582	4 890,00
	UP 25		578584	4 890,00
	UP 32		578586	5 720,00
	M 15		578312	4 330,00
	M 18		578314	4 330,00
	M 22		578316	4 330,00
WEECON PRESS-Edelstahl	M 28		578318	4 330,00
	M 35		578390	5 200,00
	M 15 S (PR-2B)	Mini Z8	574738 R	3 730,00
	M 18 S (PR-2B)	Mini Z8	574740 R	3 730,00
	M 22 S (PR-2B)	Mini Z8	574742 R	3 730,00
	M 28 S (PR-2B)	Mini Z8	574744 R	3 730,00
	M 35 S (PR-2B)	Mini Z8	574746 R	4 080,00
	M 15		578312	4 330,00
	M 18		578314	4 330,00
	M 22		578316	4 330,00
	M 28		578318	4 330,00
M 35		578390	5 200,00	
WEECON PRESS-Edelstahl	M 15 S (PR-2B)	Mini Z8	574738 R	3 730,00
	M 18 S (PR-2B)	Mini Z8	574740 R	3 730,00
	M 22 S (PR-2B)	Mini Z8	574742 R	3 730,00
	M 28 S (PR-2B)	Mini Z8	574744 R	3 730,00
	M 35 S (PR-2B)	Mini Z8	574746 R	4 080,00

Lisovací kleště REMS Mini Lisovací kroužky REMS

Příslušenství pro REMS radiální lisy 22 kN

Systém	Lisovací kleště Mini / lisovací kroužek	Pohon prostřednictvím mezikleští	Obj.č.	Kč	
WEECON PRESS-Kupfer	V 15		578328	4 330,00	
	V 18		578332	4 330,00	
	V 22		578334	4 330,00	
	V 28		578336	4 330,00	
	V 35		578604	5 200,00	
	V 15 S (PR-2B)	Mini Z8	574752 R	3 730,00	
	V 18 S (PR-2B)	Mini Z8	574756 R	3 730,00	
	V 22 S (PR-2B)	Mini Z8	574758 R	3 730,00	
	V 28 S (PR-2B)	Mini Z8	574760 R	3 730,00	
	V 35 S (PR-2B)	Mini Z8	574762 R	4 080,00	
WEM	U 16		578374	4 890,00	
WIELAND-WERKE cuprotherm CTX	TH 14		578348	5 220,00	
	TH 16		578352 R	5 220,00	
	TH 14 S (PR-2B)**	Mini Z8	574778 R	3 730,00	
	TH 16 S (PR-2B)**	Mini Z8	574782 R	3 730,00	
WKS-Press	TH 14		578348	5 220,00	
	TH 16		578352 R	5 220,00	
	TH 17		578354	5 220,00	
	TH 20		578358 R	5 220,00	
	TH 26		578362 R	5 220,00	
	TH 32		578364	5 220,00	
	TH 40		578624	6 920,00	
	WÜRTH Würth	TH 16		578352 R	5 220,00
TH 20		578358 R	5 220,00		
TH 26		578362 R	5 220,00		
HE 32		578370 R	6 240,00		
X					
XtraConnect	F 16		578656	4 980,00	
	F 20		578660	4 980,00	
	F 26		578662	5 390,00	
	F 32		578664	5 390,00	
	F 16 S (PR-2B)**	Mini Z8	574728 R	3 730,00	
	F 20 S (PR-2B)**	Mini Z8	574730 R	3 730,00	
	F 26 S (PR-2B)**	Mini Z8	574732 R	3 730,00	
	F 32 S (PR-2B)	Mini Z8	574734 R	4 080,00	
	H 16		578400	4 700,00	
	H 20		578406	4 700,00	
	H 26		578410	4 700,00	
	H 32		578412	4 700,00	
	TH 16		578352 R	5 220,00	
	TH 20		578358 R	5 220,00	
	TH 26		578362 R	5 220,00	
	TH 32		578364	5 220,00	
	TH 16 S (PR-2B)**	Mini Z8	574782 R	3 730,00	
	TH 20 S (PR-2B)**	Mini Z8	574788 R	3 730,00	
	TH 26 S (PR-2B)**	Mini Z8	574794 R	3 730,00	
	TH 32 S (PR-2B)	Mini Z8	574798 R	4 080,00	
	U 16		578374	4 890,00	
	U 20		578378	4 890,00	
	(DN 26)	U 25		578380	4 890,00
	U 32		578382	5 720,00	
	VP 16		578482	5 200,00	
	VP 20		578484	5 200,00	
	VP 32		578488	5 740,00	

Systém	Lisovací kleště Mini / lisovací kroužek	Pohon prostřednictvím mezikleští	Obj.č.	Kč
Y				
YX COPPER	Yz 16 UNI		578756 R	5 440,00
UNIPEX Water & Gas (AUS)	Yz 20 UNI		578758 R	5 440,00
	Yz 25 UNI		578760 R	5 440,00
	Yz 32 UNI		578762 R	5 440,00
Z				
ZEWO THERM Zewo Press Premium	TH 12		578346	5 220,00
	TH 16		578352 R	5 220,00
	TH 17		578354	5 220,00
	TH 18		578356	5 220,00
	TH 20		578358 R	5 220,00
	TH 26		578362 R	5 220,00
	TH 32		578364	5 220,00
	TH 40		578624	6 920,00
	TH 12 S (PR-2B)**	Mini Z8	574776 R	3 730,00
	TH 16 S (PR-2B)**		574782 R	3 730,00
	TH 17 S (PR-2B)**	Mini Z8	574784 R	3 730,00
	TH 18 S (PR-2B)**	Mini Z8	574786 R	3 730,00
	TH 20 S (PR-2B)**		574788 R	3 730,00
	TH 26 S (PR-2B)**		574794 R	3 730,00
	TH 32 S (PR-2B)		574798 R	4 080,00
	ZEWO THERM Zewo Press PPSU	TH 16		578352 R
TH 20			578358 R	5 220,00
TH 26			578362 R	5 220,00
TH 32			578364	5 220,00
TH 16 S (PR-2B)**		Mini Z8	574782 R	3 730,00
TH 20 S (PR-2B)**		Mini Z8	574788 R	3 730,00
TH 26 S (PR-2B)**		Mini Z8	574794 R	3 730,00
TH 32 S (PR-2B)		Mini Z8	574798 R	4 080,00
ZURN INDUSTRIES	US ¾"		578534	5 940,00
ZURN PEX	US ½"		578536	5 940,00
	US ¾"		578538	5 940,00
	US 1"		578540	5 940,00

Systémy s lisovanými tvarovkami pro instalace plynu smějí být lisovány pouze v tabulce žlutým podkladem označenými lisovacími kleštěmi/lisovacími kroužky.

Dbejte národních předpisů. Čtěte a dodržujte návody k použití a montážní pokyny výrobců / dodavatelů systémů.

** Pohon také prostřednictvím ručního radiálního lisu REMS Eco-Press za použití mezikleští Z8, viz strana 199. Dbejte národních předpisů.

- Použití lze pouze lisovací kleště od označení „108“ (1. čtvrtletí 2008), „208“ (2. čtvrtletí 2008) atd. Označení je vyraženo na každé lisovací čelisti.
- K upnutí vhodných lisovacích vložek.
- Použití lze pouze lisovací kleště od označení „117“ (1. čtvrtletí 2017), „217“ (2. čtvrtletí 2017) atd. Označení je vyraženo na každé lisovací čelisti.
- Pro trubky dle technického standardu EN. Dodržujte návody k použití výrobců / dodavatelů systémů.
- Pro trubky dle technického standardu ASTM. Dodržujte návody k použití výrobců / dodavatelů systémů.
- Pro instalace plynu použijte pouze lisovací kleště Mini s označením „VMP ½“ G“ na lisovacích čelistech.
- Dosavadní označení: Lisovací kleště Mini C 26

Způsobilost lisovacího nářadí REMS na systémy s lisovanými tvarovkami: Stav k 15.10.2024. Právě aktuální stav je možno zjistit na internetu: www.rems.de > Ke stažení > Katalogy výrobků > REMS Katalog.

Mezikleště viz strana 195. Lisovací kleště pro další systémy s lisovanými tvarovkami na vyžádání.

Příslušenství

Označení	Obj.č.	Kč
Mezikleště Mini Z8 k pohonu REMS lisovacích kroužků S (PR-2B)	574700R	4 280,00
Kufř s ocelového plechu s vložkou pro mezikleště Mini Z8 a mezikleště Z8 jakož i 6 kusů REMS lisovacích kroužků S (PR-2B)	574516R	2 900,00
Kufř systému L-Boxx s vložkou na mezikleště Mini Z8 a mezikleště Z8 a dále 14 kusů REMS lisovacích kroužků S (PR-2B)	574704R	4 310,00
Kufř s ocelového plechu s vložkou pro 8 lisovacích kleští Mini/dělicích kleští Mini a příhrádka pro řezák na trubky do 42 mm	578295R	2 900,00
Kufř systému L-Boxx s vložkou pro 11 lisovacích kleští Mini a pro 6 lisovacích kroužků S (PR-2B)	578659R	4 310,00



REMS lisovací kleště Mini Set

Příslušenství pro REMS radiální lisy 22 kN



Rozsah dodávky

REMS lisovací kleště Mini Set. REMS lisovací kleště Mini (PZ-2B) se 2 sklopnými monoblokovými lisovacími čelistmi. Obzvláště kompaktní konstrukce a nepatrná hmotnost lisovacích kleští REMS Mini díky speciálnímu umístění připojení lisovacích kleští (**Patent EP 1 952 948**). Do lisovacích čelistí zapuštěná zhloubení k jistému a bezpečnému vedení spojovacích příložek pro lisování bez přesazení (**Patent EP 2 347 862**). Vysoce zatížitelné, z kované, zvláště kalené speciální oceli. Lisovací obrysy jsou specifické pro daný systém a odpovídají lisovacím obrysům příslušných systémů s lisovanými tvarovkami. Díky tomu bezvadné, bezpečné, systémově konformní lisování. Pohon prostřednictvím všech REMS radiálních lisů 22 kN. V kufru systému L-Boxx.

Označení	Obj.č.	Kč
Set ACz 12 + 16 + 20	578081R	20 620,00
Set B 16 + 20 + 26	578074R	21 970,00
Set BMP ¼ + ¾ + ½ + ⅝"	578090R	24 960,00
Set BMP ¼ + ¾ + ½ + ⅝ + ¾ + ⅞ + 1 + 1½"	578091R	45 610,00
Set F 16 + 20 + 26	578072R	19 640,00
Set G 16 + 20 + 26	578073R	20 290,00
Set H 16 + 20 + 26	578077R	18 400,00
Set HA 16 + 20 + 26	578078R	22 520,00
Set M 15 + 18 + 22 + 28	578059R	21 620,00
Set M 15 + 18 + 22 + 28 + 35	578055R	26 810,00
Set M 15 + 22 + 28 + 35	578057R	22 480,00
Set RFz 12 + 16 + 20	578079R	20 620,00
Set RFz 16 + 20 + 25	578075R	20 620,00
Set RN 16 + 20 + 25	578076R	18 970,00
Set TH 16 + 20 + 26	578069R	19 960,00
Set U 16 + 20 + 25	578070R	18 970,00
Set UP 16 + 20 + 25	578071R	18 970,00
Set V 14 + 16 + 22 + 28	578067R	21 620,00
Set V 15 + 18 + 22 + 28	578060R	21 620,00
Set V 15 + 18 + 22 + 28 + 35	578056R	26 810,00
Set V 15 + 22 + 28 + 35	578058R	22 480,00
Set VG 14 + 16, V 22 + 28	578068R	21 620,00
Set VMP ¾ + ½ + ⅜"	578901R	22 350,00
Set VP 16 + 20 + 25	578095R	19 880,00
Set VRX 16 + 20 + 25	578094R	21 260,00

REMS lisovací kroužky S Set

Příslušenství pro REMS radiální lisy 22 kN



Rozsah dodávky

REMS lisovací kroužky S Set Mini Z8. REMS lisovací kroužky S (PR-2B), plynule otočný, se 2 lisovacími čelistmi, pro bezpečné nasazení lisovacích čelistí na těžko přístupných místech. Vysoce zatížitelné, z kované, zvláště kalené speciální oceli. Lisovací obrysy jsou specifické pro daný systém a odpovídají lisovacím obrysům příslušných systémů s lisovanými tvarovkami. Díky tomu bezvadné, bezpečné, systémově konformní lisování. Mezikleště Mini Z8 k pohonu prostřednictvím všech REMS radiálních lisů 22 kN.

Označení	Obj.č.	Kč
REMS lisovací kroužky S Set Mini Z8 v pevném kufru z ocelového plechu		
F 16 + 20 + 26	574620R	18 360,00
M 15 + 18 + 22	574614R	18 360,00
M 15 + 22 + 28	574618R	18 360,00
TH 16 + 20 + 26	574622R	18 360,00
U 16 + 20 + 25	574634R	18 360,00
U 16 + 20 + 26	574636R	18 360,00
V 15 + 18 + 22	574612R	18 360,00
V 15 + 22 + 28	574616R	18 360,00
REMS lisovací kroužky S Set Mini Z8 v kufru systému L-Boxx		
BMP 6 + 8 + 10 + 12 + 15 + 16 + 18 + 22 + 28	574624R	42 140,00
BMP ¼ + ¾ + ½ + ⅝ + ¾ + ⅞	574632R	29 540,00
M 12 + 15 + 18 + 22 + 28 + 35	574626R	31 310,00
V 12 + 15 + 18 + 22 + 28 + 35	574628R	31 310,00
V 12 + 14 + 15 + 16 + 18 + 22 + 28 + 35	574630R	38 760,00

Robustní, univerzální lisovací kleště Mini Basic E 01 pro vyměnitelné lisovací vložky, k lisování spojovacího materiálu pro elektrická vedení.

Lisovaná spojení $\leq 300 \text{ mm}^2$

Pro Klauke lisovací vložky Serie 22, úzké lisování

REMS lisovací kleště Mini Basic E 01 – univerzální do 300 mm^2 .

Vysoce zatížitelné lisovací kleště, z kované, zvláště kalené speciální oceli. V lisovacích kleštích integrovaný zajišťovací čep a dodatečné zaskakovací zajištění polohy pro bezpečnou polohu a jednoduou, rychlou výměnu lisovacích vložek.

Pohon prostřednictvím všech REMS radiálních lisů 22 kN.

K lisování spojovacího materiálu pro elektrická vedení, ve spojení s vhodnými, vyměnitelnými Klauke lisovacími vložkami Serie 22, úzké lisování:

R 22 ($6 - 300 \text{ mm}^2$), IS 22 ($10 - 150 \text{ mm}^2$), F 22 ($10 - 70 \text{ mm}^2$), M 22 ($1,5 - 16 \text{ mm}^2$), N 22 ($10 - 50 \text{ mm}^2$), D 22 ($6 - 300 \text{ mm}^2$), DP 22 ($2 \times 70 \text{ mm}^2$), Q 22 ($10 - 70 \text{ mm}^2$), ISQ 22 ($10 - 70 \text{ mm}^2$), RU 22 ($10 - 300 \text{ mm}^2$), A 22 ($10 - 300 \text{ mm}^2$), C 22/MC 22 ($16 - 70 \text{ mm}^2$), H 22 (70 mm^2), AE 2213 ($25 - 240 \text{ mm}^2$).

Čtěte a dodržujte návody k použití a montážní pokyny výrobce / dodavatelů systémů.

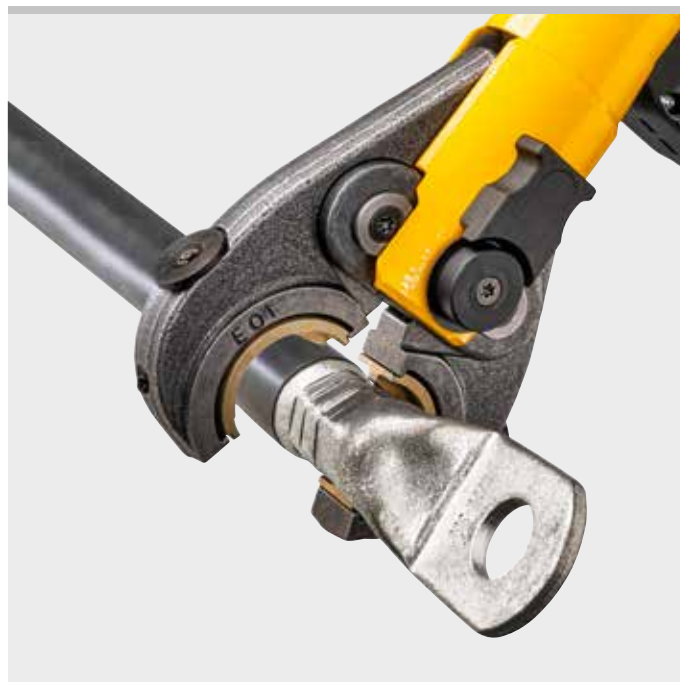

Kvalitní německý výrobek



Rozsah dodávky

REMS lisovací kleště Mini Basic E 01. Robustní, univerzální lisovací kleště k lisování spojovacího materiálu pro elektrická vedení. Pro Klauke lisovací vložky Serie 22, úzké lisování. Bez lisovacích vložek. V kartonu.

	Obj.č.	Kč
	578618	9 140,00



REMS Mini dělicí kleště M

Příslušenství pro REMS radiální lisy 22 kN

Vysoce zatížitelné dělicí kleště Mini M z kované a zvláště kalené speciální oceli pro dělení závitových tyčí.

Ocel, nerezavějící ocel
do třídy pevnosti 4.8 (400 N/mm²) M 6 – M 10

REMS Mini dělicí kleště M – dělí během pouhých 2 sekund!

Z kované a obzvláště tvrzené speciální oceli.

Otočné dělicí vložky pro dvojnásobnou životnost.

Dělicí vložky M s velice přesně na CNC obráběcích centrech zapracovaným obrysem závitů k přesnému vedení závitové tyče při procesu dělení. Díly kleští, dělicí vložky a speciálně vytvořené a vytvrzené stříhové hrany, rozměrově přesně zhotovené, pro dělení místo prakticky bez otřepů.

Závitovou tyč lze po provedeném dělení bez dodatečné úpravy zašroubovat do připojení závitů svěrky trubky nebo matice.

Dělicí zařízení vytvořeno jako lisovací kleště. Obzvláště kompaktní konstrukce a nepatrná hmotnost dělicích kleští REMS Mini díky speciálnímu umístění připojení dělicích kleští (Patent EP 1 952 948). Do lisovacích čelistí zapuštěná zhloubení k jistému a bezpečnému vedení spojovacích příložek pro lisování bez přesazení (Patent EP 2 347 862).

Pohon prostřednictvím všech REMS radiálních lisů 22 kN.

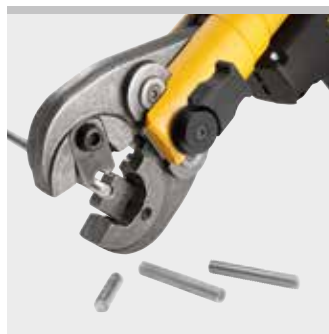

Kvalitní německý výrobek



Patent EP 1 952 948
Patent EP 2 347 862

Rozsah dodávky

REMS Mini dělicí kleště M. Dělicí kleště s 1 párem otočných dělicích vložek na ocel, nerezavějící ocel, M 6 – M 10. V kartonu.

Označení	pro závitové tyče	Obj.č.	Kč
REMS Mini dělicí kleště M 6	M 6	578620	7 200,00
REMS Mini dělicí kleště M 8	M 8	578621	7 200,00
REMS Mini dělicí kleště M 10	M 10	578622	7 200,00

Příslušenství

Označení	pro závitové tyče	Obj.č.	Kč
Dělicí vložky M 6, pár	M 6	571891	3 330,00
Dělicí vložky M 8, pár	M 8	571896	3 330,00
Dělicí vložky M 10, pár	M 10	571866	3 330,00
Kufr z ocelového plechu s vložkou pro 8 lisovacích kleští Mini/dělicích kleští Mini a přihrádka pro řezák na trubky do 42 mm		578295R	2 900,00



Univerzální ruční radiální lis k výrobě lisovaných spojení běžných systémů s lisovanými tvarovkami.

Lisovaná spojení s plastovými a vrstvenými trubkami $\varnothing 10-40 \text{ mm}$
 $\varnothing \frac{3}{8}-1''$

Kompletní sortiment REMS lisovacích kleští/lisovacích kroužků pro všechny běžné systémy s lisovanými tvarovkami, viz strana 212 – 258.

REMS Eco-Press – univerzální do $\varnothing 40 \text{ mm}$. V sekundě hotové, bezpečné lisování.

Výhoda systému

Jen jeden druh lisovacích kleští / lisovacích kroužků pro všechny REMS radiální lisy 32 kN a vhodné radiální lisy jiných výrobců s posuvovou silou 32 kN.

Všechny * označené lisovací kleště mají další připojení a pasují také do ručního radiálního lisu REMS Eco-Press. Všechny ** označené lisovací kroužky S (PR-2B) mohou být poháněny také ručním radiálním lisem REMS Eco-Press za použití mezikleští Z8. Díky tomu jednoduché, nákladově výhodné skladování.

Lisovací kleště/lisovací kroužky pro všechny běžné systémy

Kompletní sortiment REMS lisovacích kleští/lisovacích kroužků pro všechny běžné systémy s lisovanými tvarovkami (strana 212 – 258). Vysoce zatížitelné lisovací kleště / lisovací kroužky z kované a zvlášť kalené speciální oceli. Lisovací obrysy REMS lisovacích kleští/lisovacích kroužků jsou specifické pro daný systém a odpovídají lisovacím obrysům příslušných systémů s lisovanými tvarovkami. Díky tomu bezvadné, systému odpovídající, bezpečné lisování. K pohonu REMS lisovacích kroužků S (PR-2B) jsou nutné mezikleště Z8, viz strana 258.

Konstrukce

Kompaktní, praktické, lehké. Pohonné zařízení s krátkými trubkovými rameny váží jen 1,6 kg. Proto jej lze použít všude, volně z ruky, nad hlavou, na úzkých místech. Bezpečné usazení lisovacích kleští díky uzavření zajišťovacím kolíkem. Dělitelná trubková ramena pro individuální přizpůsobení délky páky podle rozdílné potřebné síly pro jednotlivé systémy s lisovanými tvarovkami.

Lisovací cyklus

Úplným uzavřením lisovacích kleští je vytvořeno bezvadné lisované spojení. Díky aretovatelnému koncovému dorazu zůstávají lisovací kleště až do otevření uzavřené. Proto je možná vizuální kontrola bezvadného lisovaného spojení (zcela uzavřené lisovací kleště).



Dvě připojení pro ruční radiální lis REMS Eco-Press a REMS radiální lisy 32 kN.



Kvalitní německý výrobek



Info

Rozsah dodávky

REMS Eco-Press pohonné zařízení. Ruční radiální lis s aretovatelným koncovým dorazem pro výrobu lisovaných spojení plastových a vrstvených trubek $\varnothing 10-40 \text{ mm}$, $\varnothing \frac{3}{8}-1''$. K pohonu REMS lisovacích kleští/lisovacích kroužků. S dělitelnými trubkovými rameny. V balení ve smršťovací fólii.

	Obj.č.	Kč
	574000R	6 800,00



Příslušenství

Označení	Obj.č.	Kč
Lisovací kleště / oka viz strana 212 – 258.		
Mezikleště Z8 k pohonu lisovacích kroužků REMS S (PR-2B)	574702R	4 280,00
Dělicí kleště M pro závitové tyče viz strana 261.		
Přenosná taška pro pohonné zařízení a 3 lisovací kleště	574436R	1 160,00
Kufř z ocelového plechu s vložkou pro pohonné zařízení a 3 lisovací kleště	574430R	2 900,00



Univerzální, praktický přístroj na výrobu lisovaných spojení všech běžných systémů s lisovanými tvarovkami.

Lisovaná spojení Ø 10–108 (110) mm
Ø 3/8–4"

Kompletní sortiment REMS lisovacích kleští/lisovacích kroužků pro všechny běžné systémy s lisovanými tvarovkami, viz strana 212–258.

REMS Power-Press SE – univerzální do Ø 110 mm.

V sekundě hotové, bezpečné lisování.

Automatické zajištění lisovacích kleští.

Výhoda systému

Jen jeden druh lisovacích kleští / lisovacích kroužků pro všechny REMS radiální lisy 32 kN a vhodné radiální lisy jiných výrobců s posuvovou silou 32 kN.

Všechny * označené lisovací kleště mají další připojení a pasují také do ručního radiálního lisu REMS Eco-Press. Všechny ** označené lisovací kroužky S (PR-2B) mohou být poháněny také ručním radiálním lisem REMS Eco-Press za použití mezikleští Z8. Díky tomu jednoduché, nákladově výhodné skladování.

Lisovací kleště/lisovací kroužky pro všechny běžné systémy

Kompletní sortiment REMS lisovacích kleští/lisovacích kroužků pro všechny běžné systémy s lisovanými tvarovkami (strana 212–258). Vysoce zatížitelné lisovací kleště / lisovací kroužky z kované a zvláště kalené speciální oceli. Lisovací obrysy REMS lisovacích kleští/lisovacích kroužků jsou specifické pro daný systém a odpovídají lisovacím obrysům příslušných systémů s lisovanými tvarovkami. Díky tomu bezvadné, systému odpovídající, bezpečné lisování. K pohonu REMS lisovacích kroužků (PR) jsou nutné mezikleště, viz. strana 258.

Konstrukce

Kompaktní, robustní, vhodné pro použití na stavbách. Malé rozměry, úzký tvar, pohonný stroj váží jen 4,7 kg. Díky tomu použitelný kdekoli, volně z ruky, nad hlavou, v úzkých místech. Spolehlivé usazení lisovacích kleští/mezikleští díky automatickému zajištění. Vhodné i pro lisovací kleště/lisovací kroužky jiných výrobců.

Lisovací cyklus v pulzním provozu

Pro pracovní, funkční a provozní bezpečnost. Úplným uzavřením lisovacích kleští je vytvořeno bezvadné lisované spojení. Lisovací kleště zůstávají až do přepnutí na zpětný běh zcela zavřené. Proto je možná vizuální kontrola bezvadného lisovaného spojení (zcela uzavřené lisovací kleště).

Pohon

Tunová posuvová a lisovací síla pro v sekundě hotové, bezvadné lisované spojení. Posuvná síla 32 kN. Výkonný elektromechanický pohon s osvědčeným univerzálním motorem 450 W, převodovkou nevyžadující žádnou údržbu s bezpečnostní kluznou třecí spojkou a systémem posuvu s trapézovým závitovým vřetenem. Ochrana proti přetížení. Bezpečnostní spínač.



Dvě připojení pro ruční radiální lis REMS Eco-Press a REMS radiální lisy 32 kN.

Kvalitní německý výrobek



Rozsah dodávky

REMS Power-Press SE Basic-Pack. Elektrický radiální lis 32 kN pro výrobu lisovaných spojení Ø 10–108 (110) mm, Ø 3/8–4". K pohonu REMS lisovacích kleští/lisovacích kroužků a vhodných lisovacích kleští/lisovacích kroužků jiných výrobců. Bezpečné usazení lisovacích kleští díky automatickému zajištění. Elektromechanický pohon s osvědčeným univerzálním motorem 230 V, 50–60 Hz, 450 W, s převody pracujícími bez údržby, s bezpečnostní kluznou spojkou a systémem posuvu s trapézovým závitovým vřetenem, ochrana proti přetížení, s bezpečnostním spínačem. V pevném kufru z ocelového plechu.

	Obj.č.	Kč
	572111R220	28 620,00

Jiná napětí sítě na vyžádání.

Příslušenství

Označení	Obj.č.	Kč
Power-Press SE pohonná jednotka	572101R220	27 170,00
Lisovací kleště / oka viz strana 212–258.		
Mezikleště pro REMS lisovací kroužky viz strana 258.		
Lisovací kleště Basic E 01 k lisování spojovacího materiálu pro elektrická vedení, viz strana 256.	571855	9 140,00
Dělicí kleště M pro závitové tyče viz strana 261.		
Kabelové nůžky pro elektrické kabely viz strana 261.		
Kufr z ocelového plechu s vložkou	570280R	3 300,00



Info



Univerzální, praktický elektrický nástroj s nuceným chodem na výrobu lisovaných spojení všech běžných systémů s lisovanými tvarovkami.

Lisovaná spojení \varnothing 10–108 (110) mm
 \varnothing $\frac{3}{8}$ –4"

Kompletní sortiment REMS lisovacích kleští/lisovacích kroužků pro všechny běžné systémy s lisovanými tvarovkami, viz strana 212–258.

REMS Power-Press ACC – univerzální do \varnothing 110 mm. V sekundě hotové, bezpečné lisování. S nuceným chodem. Automatické vypínání. Automatické zajištění lisovacích kleští.

Výhoda systému

Jen **jeden** druh lisovacích kleští / lisovacích kroužků pro všechny REMS radiální lisy 32 kN a vhodné radiální lisy jiných výrobců s posuvovou silou 32 kN.

Všechny * označené lisovací kleště mají další připojení a pasují také do ručního radiálního lisu REMS Eco-Press. Všechny ** označené lisovací kroužky S (PR-2B) mohou být poháněny také ručním radiálním lisem REMS Eco-Press za použití mezikleští Z8. Díky tomu jednoduché, nákladově výhodné skladování.

Lisovací kleště/lisovací kroužky pro všechny běžné systémy

Kompletní sortiment REMS lisovacích kleští/lisovacích kroužků pro všechny běžné systémy s lisovanými tvarovkami (strana 212–258). Vysoce zatížitelné lisovací kleště / lisovací kroužky z kované a zvlášť kalené speciální oceli. Lisovací obrysy REMS lisovacích kleští/lisovacích kroužků jsou specifické pro daný systém a odpovídají lisovacím obrysům příslušných systémů s lisovanými tvarovkami. Díky tomu bezvadné, systému odpovídající, bezpečné lisování. K pohonu REMS lisovacích kroužků (PR) jsou nutné mezikleště, viz. strana 258.

Konstrukce

Kompaktní, robustní, vhodné pro použití na stavbách. Malé rozměry, úzký tvar, pohonný stroj váží jen 4,7 kg. Díky tomu použitelný kdekoli, volně z ruky, nad hlavou, v úzkých místech. Optimální rozložení hmotnosti pro ovládání jednou rukou. Ergonomicky vytvořené tělo přístroje s prohlubněmi pro uchopení. Otočné uchycení lisovacích kleští. Spolehlivé usazení lisovacích kleští/mezikleští díky automatickému zajištění. Vhodné i pro lisovací kleště/lisovací kroužky jiných výrobců.

Lisovací proces v dotykovém provozu s ACC

Pro pracovní, funkční a provozní bezpečnost. Automatický zpětný chod po ukončeném lisovacím cyklu (nucený chod).

Pohon

Tunová posuvná a lisovací síla pro v sekundě hotové, bezvadné lisované spojení. Posuvná síla 32 kN. Výkonný elektrohydraulický pohon s osvědčeným univerzálním motorem 450 W, robustní planetovou převodovkou, mimoosým pístovým čerpadlem a kompaktním vysokovýkonným hydraulickým systémem. Bezpečnostní spínač.



Kvalitní německý výrobek



Rozsah dodávky

REMS Power-Press ACC Basic-Pack. Elektrohydraulický radiální lis 32 kN s nuceným chodem pro výrobu lisovaných spojení \varnothing 10–108 (110) mm, \varnothing $\frac{3}{8}$ –4". K pohonu REMS lisovacích kleští/lisovacích kroužků a vhodných lisovacích kleští/lisovacích kroužků jiných výrobců. Bezpečné usazení lisovacích kleští díky automatickému zajištění. Elektrohydraulický pohon s osvědčeným univerzálním motorem 230 V, 50–60 Hz, 450 W, s převody pracujícími bez údržby, s bezpečnostní kluznou spojkou a systémem posuvu s trapézovým zavítovým vřetenem, s bezpečnostním spínačem. V kufru systému L-Boxx.

	Obj.č.	Kč
	577013R220	44 510,00

Jiná napětí sítě na vyžádání.

Příslušenství

Označení	Obj.č.	Kč
Power-Press ACC pohonná jednotka	577000R220	40 470,00
Lisovací kleště / oka viz strana 212–258.		
Mezikleště pro REMS lisovací kroužky viz strana 258.		
Lisovací kleště Basic E01 k lisování spojovacího materiálu pro elektrická vedení, viz strana 256.	571855	9 140,00
Dělicí kleště M pro závitové tyče viz strana 261.		
Kabelové nůžky pro elektrické kabely viz strana 261.		
Kufr systému L-Boxx s vložkami	571283R	4 310,00



Info



Univerzální, výkonný elektrický nástroj s nuceným chodem na výrobu lisovaných spojů všech běžných systémů s lisovanými tvarovkami.

Lisovaná spojení Ø 10–108 (110) mm
Ø 3/8–4"

Kompletní sortiment REMS lisovacích kleští/lisovacích kroužků/lisovacích kroužků XL pro všechny běžné systémy s lisovanými tvarovkami, viz strana 212–258.

REMS Power-Press XL ACC – univerzální do Ø 110 mm. Lisování Ø 10–108 mm jen v jedné pracovní operaci. Superrychlé, např. Geberit Mapress Nerezová ocel Ø 108 mm jen za 15 s. Automatické vypínání. Automatické zajištění lisovacích kleští.

Výhoda systému

Jen jeden druh lisovacích kleští / lisovacích kroužků pro všechny REMS radiální lisy 32 kN a vhodné radiální lisy jiných výrobců s posuvovou silou 32 kN.

Všechny * označené lisovací kleště mají další připojení a pasují také do ručního radiálního lisu REMS Eco-Press. Všechny ** označené lisovací kroužky S (PR-2B) mohou být poháněny také ručním radiálním lisem REMS Eco-Press za použití mezikleští Z8. Díky tomu jednoduché, nákladově výhodné skladování.

Lisovací kleště/lisovací kroužky pro všechny běžné systémy

Kompletní sortiment REMS lisovacích kleští/lisovacích kroužků/lisovacích kroužků XL pro všechny běžné systémy s lisovanými tvarovkami (strana 212–258). Vysoce zatížitelné lisovací kleště / lisovací kroužky XL z houževnaté a zvláště kalené speciální oceli. Lisovací obrysy REMS lisovacích kleští/lisovacích kroužků/lisovacích kroužků XL jsou specifické pro daný systém a odpovídají lisovacím obrysům příslušných systémů s lisovanými tvarovkami. Díky tomu bezvadné, systému odpovídající, bezpečné lisování. K pohonu REMS lisovacích kroužků (PR) jsou nutné mezikleště, jako příslušenství.

Konstrukce

Kompaktní, robustní, vhodné pro použití na stavbách. Malé rozměry, úzký tvar, pohonný stroj váží jen 5,5 kg. Dlouhý pracovní zdvih pro lisování v jednom pracovním kroku, ideální pro velké rozměry. Superrychlé, např. Geberit Mapress Nerezová ocel Ø 108 mm jen za 15 s. Ergonomicky tvarované tělo s měkkým uchopením a prohlubní na rukojeti. Otočné uchycení lisovacích kleští. Spolehlivé usazení lisovacích kleští/mezikleští díky automatickému zajištění. Vhodné i pro lisovací kleště/lisovací kroužky jiných výrobců. Nastavitelná ochrana proti zásahu.

Lisovací proces v dotykovém provozu s ACC

Pro pracovní, funkční a provozní bezpečnost. Automatický zpětný chod po ukončení lisovacího cyklu (nucený chod).

Pohon

Tunová posuvná a lisovací síla pro v sekundě hotové, bezvadné lisované spojení. Posuvná síla 32 kN. Výkonný elektrohydraulický pohon s osvědčeným univerzálním motorem 450 W, robustní planetovou převodovkou, mimoosým pístovým čerpadlem a kompaktním vysokovýkonným hydraulickým systémem. Bezpečnostní spínač.



Dvě připojení pro ruční radiální lis REMS Eco-Press a REMS radiální lisy 32 kN.

← ACC →
Automatic Circuit Control
s nuceným chodem



Kvalitní německý výrobek



Info

Rozsah dodávky

REMS Power-Press XL ACC Basic-Pack. Elektrohydraulický radiální lis 32 kN s nuceným chodem pro výrobu lisovaných spojů Ø 10–108 (110) mm, Ø 3/8–4". K pohonu REMS lisovacích kleští/lisovacích kroužků/lisovacích kroužků XL a vhodných lisovacích kleští/lisovacích kroužků jiných výrobců. Bezpečné usazení lisovacích kleští díky automatickému zajištění. Elektrohydraulický pohon s osvědčeným univerzálním motorem 230 V, 50–60 Hz, 450 W, s převody pracujícími bez údržby, s bezpečnostní kluznou spojkou a systémem posuvu s trapézovým zavítovým vřetenem, s bezpečnostním spínačem. V kufru systému XL-Boxx.

	Obj.č.	Kč
	579012R220	70 210,00

Jiná napětí sítě na vyžádání.

Příslušenství

Označení	Obj.č.	Kč
Power-Press XL ACC pohonná jednotka	579000R220	63 010,00
Mezikleště Z6 XL k pohonu lisovacích kroužků REMS XL 64,0–108,0 XL (PR-3S), 2½–4" XL (PR-3S) s REMS Power-Press XL ACC	579120R	11 130,00
Mezikleště pro jiné REMS lisovací kroužky viz strana 258.		
Lisovací kleště/lisovací kroužky/lisovací kroužky XL viz strana 212–258.		
Dělicí kleště M pro závitové tyče viz strana 261.		
Kabelové nůžky pro elektrické kabely viz strana 261.		
Kufr systému XL-Boxx s vložkami	579601R	7 200,00





Univerzální, dobře do ruky padnoucí akumulátorové nářadí s nuceným chodem pro výrobu lisovaných spojení všech běžných systémů s lisovanými tvarovkami. Li-Ion 22V technologie. Pro akumulátorový a sít'ový provoz.

Lisovaná spojení Ø 10–108 (110) mm
Ø 3/8–4"

Kompletní sortiment REMS lisovacích kleští/lisovacích kroužků pro všechny běžné systémy s lisovanými tvarovkami, viz strana 212–258.

REMS Akku-Press E 22V ACC – univerzální do Ø 110 mm. V sekundě hotové, bezpečné lisování. S nuceným chodem. Antivibrační systém. Automatické zajištění lisovacích kleští. Akumulátor Li-Ion 22V, 2,5 Ah, 54 Wh pro ca. 200 zalisování na Viega Profipress DN 15 na jedno nabití akumulátoru*.

Výhoda systému

Jen **jeden** druh lisovacích kleští / lisovacích kroužků pro všechny REMS radiální lisy 32 kN a vhodné radiální lisy jiných výrobců s posuvovou silou 32 kN.

Všechny * označené lisovací kleště mají další připojení a pasují také do ručního radiálního lisu REMS Eco-Press. Všechny ** označené lisovací kroužky S (PR-2B) mohou být poháněny také ručním radiálním lisem REMS Eco-Press za použití mezikleští Z8. Díky tomu jednoduché, nákladově výhodné skladování.

Lisovací kleště/lisovací kroužky pro všechny běžné systémy

Kompletní sortiment REMS lisovacích kleští/lisovacích kroužků pro všechny běžné systémy s lisovanými tvarovkami (strana 212–258). Vysoce zatížitelné lisovací kleště / lisovací kroužky z kované a zvláště kalené speciální oceli. Lisovací obrysy REMS lisovacích kleští/lisovacích kroužků jsou specifické pro daný systém a odpovídají lisovacím obrysům příslušných systémů s lisovanými tvarovkami. Díky tomu bezvadné, systému odpovídající, bezpečné lisování. K pohonu REMS lisovacích kroužků (PR) jsou nutné mezikleště, viz. strana 258.

Konstrukce

Kompaktní, ovladatelný, super lehký. Pohonný stroj s akumulátorem váží jen 3,3 kg. Pohonný stroj s lisovacími kleštěmi V 15 je dlouhý jen 35,5 cm. Díky tomu použitelný kdekoli, volně z ruky, nad hlavou, také v obzvláště úzkých místech. Optimální rozložení hmotnosti pro ovládání jednou rukou. Pohonný stroj s nasazenými lisovacími kleštěmi může být připravený k uchopení odložen na akumulátor. Ergonomicky vytvořené tělo přístroje a plochy rukojeti s měkkým úchopem (Softgrip). LED-pracovní svítidla. Kontrola stavu stroje. Otočné uchycení lisovacích kleští, úhel otáčení > 360°. Bezpečné usazení lisovacích kleští/mezikleští díky automatickému zajištění. Také pro vhodné lisovací kleště/lisovací kroužky jiných výrobců.

Antivibrační systém

Speciální pohonná technika s vyrovnáním hmot a plochami rukojeti s měkkým úchopem (Softgrip), pro lisování bez vibrací a bez únavy obsluhy.

Lisovací proces v dotykovém provozu s ACC

Pro pracovní, funkční a provozní bezpečnost. Automatický zpětný chod po ukončení lisovacím cyklu (nucený chod).

Pohon

Tunová posuvná a lisovací síla pro v sekundě hotové, bezvadné lisované spojení. Posuvná síla 32 kN. Výkonný elektrohydraulický pohon s výkonným akumulátorovým motorem s vysokou tažnou silou 22 V, 380 W výkonu, robustní planetovou převodovkou, mimoosým pístovým čerpadlem a kompaktním vysokovýkonným hydraulickým systémem. Bezpečnostní spínač.

Akumulátorový nebo sít'ový provoz

REMS Li-Ion 22 V technologie, viz strana 20–25. Vysoce zatížitelné akumulátory Li-Ion 22 V s kapacitou 2,5, 4,4, 5,0 nebo 9,0 Ah, pro dlouhou dobu provozu. Lehký a výkonný. Akumulátor Li-Ion 22 V, 2,5 Ah, 54 Wh pro ca. 200 zalisování, 4,4 Ah, 95 Wh pro ca. 350 zalisování, 5,0 Ah, 108 Wh pro ca. 400 zalisování, 9,0 Ah, 194 Wh pro ca. 720 zalisování na Viega Profipress DN 15 na jedno nabití akumulátoru*. Odstupňovaný ukazatel stavu nabití s barevnými LED. Rozsah pracovní teploty –10 až +60 °C. Žádný paměťový efekt pro maximální výkon akumulátoru. Rychlonabíječka 100–240 V, 90 W, 22 V nebo 290 W, 22 V, pro kratší doby nabíjení, jako příslušenství. Sít'ový zdroj 220–240 V, 22 V, 15 A na výstupu, pro sít'ový provoz namísto akumulátoru Li-Ion 22 V, jako příslušenství.



Kvalitní německý výrobek



Info

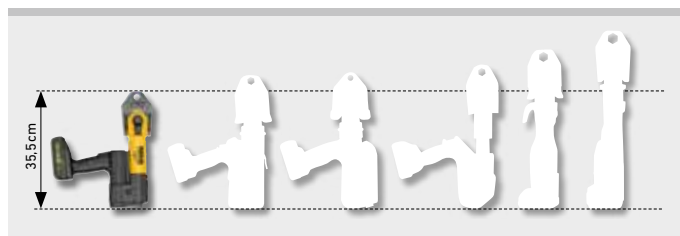

Malý mezi velkými. Jen 3,3 kg.



Rozsah dodávky

REMS Akku-Press E 22V ACC. Akumulátorový radiální lis 32 kN s nuceným chodem, pro výrobu lisovaných spojení Ø 10–108 (110) mm, Ø 3/8–4". K pohonu lisovacích kleští/lisovacích kroužků REMS a vhodných lisovacích kleští/lisovacích kroužků jiných výrobců. Otočné uchycení lisovacích kleští s automatickým zajištěním. Elektrohydraulický pohon s výkonným akumulátorovým motorem 22V, 380W, robustní planetovou převodovkou, mimoosým pístovým čerpadlem a kompaktním vysokovýkonným hydraulickým systémem. Antivibrační systém. Bezpečnostní spínač. LED-pracovní svítidla. V kufru systému L-Boxx.

Označení	Provedení	Obj.č.	Kč
Basic-Pack IP	Bez akumulátoru, bez rychlonabíječky	576019R22	42 900,00
Basic-Pack	S akumulátorem Li-Ion 22V, 2,5 Ah, 54Wh, rychlonabíječkou 220–240V, 50–60 Hz, 70W, 22V	576017R220	54 480,00

Jiná napětí sítě na vyžádání.

Příslušenství

Označení	Obj.č.	Kč
Lisovací kleště / oka viz strana 212–258.		
Mezikleště pro REMS lisovací kroužky viz strana 258.		
Lisovací kleště Basic E01 k lisování spojovacího materiálu pro elektrická vedení, viz strana 256.	571855	9 140,00
Dělicí kleště M pro závitové tyče viz strana 261.		
Kabelové nůžky pro elektrické kabely viz strana 261.		
Akku-Press E 22V ACC pohonný stroj, bez akumulátoru	576006R22	38 440,00
Power-Pack 22V 2,5 Ah + 2,5 Ah + 90W, 108 Wh, složený z 2 kusů akumulátoru Li-Ion 22V, 2,5 Ah, 54Wh, rychlonabíječky 100–240V, 50–60 Hz, 90W, 22V	571590R220	18 990,00
Akumulátor Li-Ion 22V, 2,5 Ah, 54 Wh	571571R22	6 620,00
Další akumulátory Li-Ion 22V/Power-Packy viz strana 20–25		
Rychlonabíječka 100–240V, 50–60 Hz, 90W, 22V	571585R220	5 760,00
Rychlonabíječka 100–240V, 50–60 Hz, 290W, 22V	571587R220	12 400,00
Síťový zdroj 220–240V, 50–60 Hz, 350W, 22V, 15A, pro síťový provoz namísto akumulátoru Li-Ion 22V	571567R220	12 400,00
Kufr systému L-Boxx s vložkami	576345R	4 310,00
REMS Lumen 2800 22V, akumulátorový LED stavební reflektor, viz strana 119.		



Univerzální, dobře do ruky padnoucí akumulátorové nářadí a nuceným chodem, sledováním lisovacího tlaku a ukazatelem výsledku, k výrobě lisovaných spojů všech běžných systémů s lisovanými tvarovkami. Li-Ion 22 V technologie. Pro akumulátorový a síťový provoz.

Lisovaná spojení \varnothing 10–108 (110) mm
 \varnothing 3/8–4"

Kompletní sortiment REMS lisovacích kleští/lisovacích kroužků pro všechny běžné systémy s lisovanými tvarovkami, viz strana 212–258.

REMS Akku-Press 22 V ACC – univerzální do \varnothing 110 mm. V sekundě hotové, bezpečné lisování. S nuceným chodem, sledováním lisovacího tlaku a ukazatelem výsledku. Antivibrační systém. Automatické zajištění lisovacích kleští. Akumulátor Li-Ion 22 V, 2,5 Ah, 54 Wh pro ca. 200 zalisování na Viega Profipress DN 15 na jedno nabití akumulátoru*.

Výhoda systému

Jen jeden druh lisovacích kleští / lisovacích kroužků pro všechny REMS radiální lisy 32 kN a vhodné radiální lisy jiných výrobců s posuvovou silou 32 kN.

Všechny * označené lisovací kleště mají další připojení a pasují také do ručního radiálního lisu REMS Eco-Press. Všechny ** označené lisovací kroužky S (PR-2B) mohou být poháněny také ručním radiálním lisem REMS Eco-Press za použití mezikleští Z8. Díky tomu jednoduché, nákladově výhodné skladování.

Lisovací kleště/lisovací kroužky pro všechny běžné systémy

Kompletní sortiment REMS lisovacích kleští/lisovacích kroužků pro všechny běžné systémy s lisovanými tvarovkami (strana 212–258). Vysoce zatížitelné lisovací kleště / lisovací kroužky z kované a zvláště kalené speciální oceli. Lisovací obrysy REMS lisovacích kleští/lisovacích kroužků jsou specifické pro daný systém a odpovídají lisovacím obrysům příslušných systémů s lisovanými tvarovkami. Díky tomu bezvadné, systému odpovídající, bezpečné lisování. K pohonu REMS lisovacích kroužků (PR) jsou nutné mezikleště, viz. strana 258.

Konstrukce

Kompaktní, ovladatelný, super lehký. Pohonný stroj s akumulátorem váží jen 3,3 kg. Pohonný stroj s lisovacími kleštěmi V 15 je dlouhý jen 35,5 cm. Díky tomu použitelný kdekoli, volně z ruky, nad hlavou, také v obzvláště úzkých místech. Optimální rozložení hmotnosti pro ovládání jednou rukou. Pohonný stroj s nasazenými lisovacími kleštěmi může být připravený k uchopení odložen na akumulátor. Ergonomicky vytvořené tělo přístroje a plochy rukojeti s měkkým úchopem (Softgrip). LED-pracovní svítidla. Kontrola stavu stroje. Otočné uchycení lisovacích kleští, úhel otáčení > 360°. Bezpečné usazení lisovacích kleští/mezikleští díky automatickému zajištění. Také pro vhodné lisovací kleště/lisovací kroužky jiných výrobců.

Sledování lisovacího tlaku a ukazatel výsledku

Elektronický tlakový senzor ke sledování posuvové síly. Vyhodnocení lisovací síly po procesu lisování. Ukazatel výsledku s 2-barevnou bílo/červenou LED.

Antivibrační systém

Speciální pohonná technika s vyrovnáním hmot a plochami rukojeti s měkkým úchopem (Softgrip), pro lisování bez vibrací a bez únavy obsluhy.

Lisovací proces v dotykovém provozu s ACC

Pro pracovní, funkční a provozní bezpečnost. Automatický zpětný chod po ukončeném lisovacím cyklu (nucený chod).

Pohon

Tunová posuvná a lisovací síla pro v sekundě hotové, bezvadné lisované spojení. Posuvná síla 32 kN. Výkonný elektrohydraulický pohon s výkonným akumulátorovým motorem s vysokou tažnou silou 22 V, 380 W výkonu, robustní planetovou převodovkou, mimoosým pístovým čerpadlem a kompaktním vysokovýkonným hydraulickým systémem. Bezpečnostní spínač.

Akumulátorový nebo síťový provoz

REMS Li-Ion 22 V technologie, viz strana 20–25. Vysoce zatížitelné akumulátory Li-Ion 22 V s kapacitou 2,5, 4,4, 5,0 nebo 9,0 Ah, pro dlouhou dobu provozu. Lehký a výkonný. Akumulátor Li-Ion 22 V, 2,5 Ah, 54 Wh pro ca. 200 zalisování, 4,4 Ah, 95 Wh pro ca. 350 zalisování, 5,0 Ah, 108 Wh pro ca. 400 zalisování, 9,0 Ah, 194 Wh pro ca. 720 zalisování na Viega Profipress DN 15 na jedno nabití akumulátoru*. Odstupňovaný ukazatel stavu nabití s barevnými LED. Rozsah pracovní teploty –10 až +60 °C. Žádný paměťový efekt pro maximální výkon akumulátoru. Rychlonabíječka 100–240 V, 90 W, 22 V nebo 290 W, 22 V, pro kratší doby nabíjení, jako příslušenství. Síťový zdroj 220–240 V, 22 V, 15 A na výstupu, pro síťový provoz namísto akumulátoru Li-Ion 22 V, jako příslušenství.



Kvalitní německý výrobek

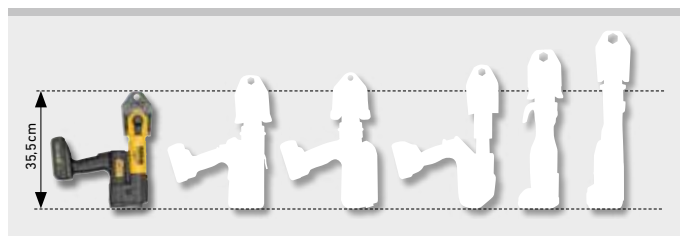

Malý mezi velkými. Jen 3,3 kg.

REMS Akku-Press 22 V ACC

Akumulátorový radiální lis 32 kN s nuceným chodem, sledováním lisovacího tlaku a ukazatelem výsledku



Rozsah dodávky

REMS Akku-Press 22 V ACC. Akumulátorový radiální lis 32 kN s nuceným chodem, sledováním lisovacího tlaku a ukazatelem výsledku, k výrobě lisovaných spojení Ø 10 – 108 (110) mm, Ø 3/8 – 4". K pohonu lisovacích kleští/lisovacích kroužků REMS a vhodných lisovacích kleští/lisovacích kroužků jiných výrobců. Otočné uchycení lisovacích kleští s automatickým zajištěním. Elektrohydraulický pohon s výkonným akumulátorovým motorem 22 V, 380 W, robustní planetovou převodovkou, mimoosým pístovým čerpadlem a kompaktním vysokovýkonným hydraulickým systémem. Antivibrační systém. Bezpečnostní spínač. LED-pracovní svítidla. V kufru systému L-Boxx.

Označení	Provedení	Obj.č.	Kč
Basic-Pack\P	Bez akumulátoru, bez rychlonabíječky	576002R22	50 990,00
Basic-Pack	S akumulátorem Li-Ion 22 V, 2,5 Ah, 54 Wh, rychlonabíječkou 220 – 240 V, 50 – 60 Hz, 90 W, 22 V	576011R220	63 160,00

Jiná napětí sítě na vyžádání.

Příslušenství

Označení	Obj.č.	Kč
Lisovací kleště / oka viz strana 212 – 258.		
Mezikleště pro REMS lisovací kroužky viz strana 258.		
Lisovací kleště Basic E01 k lisování spojovacího materiálu pro elektrická vedení, viz strana 256.	571855	9 140,00
Dělicí kleště M pro závitové tyče viz strana 261.		
Kabelové nůžky pro elektrické kabely viz strana 261.		
Akku-Press 22 V ACC pohonný stroj, bez akumulátoru	576000R22	46 540,00
Power-Pack 22 V 2,5 Ah + 2,5 Ah + 90 W, 108 Wh, složený z 2 kusů akumulátoru Li-Ion 22 V, 2,5 Ah, 54 Wh, rychlonabíječky 100 – 240 V, 50 – 60 Hz, 90 W, 22 V	571590R220	18 990,00
Akumulátor Li-Ion 22 V, 2,5 Ah, 54 Wh	571571R22	6 620,00
Další akumulátory Li-Ion 22 V/Power-Packy viz strana 20 – 25		
Rychlonabíječka 100 – 240 V, 50 – 60 Hz, 90 W, 22 V	571585R220	5 760,00
Rychlonabíječka 100 – 240 V, 50 – 60 Hz, 290 W, 22 V	571587R220	12 400,00
Síťový zdroj 220 – 240 V, 50 – 60 Hz, 350 W, 22 V, 15 A, pro síťový provoz namísto akumulátoru Li-Ion 22 V	571567R220	12 400,00
Kufr systému L-Boxx s vložkami	576345R	4 310,00
REMS Lumen 2800 22 V, akumulátorový LED stavební reflektor, viz strana 119.		



Univerzální, dobře do ruky padnoucí akumulátorové nářadí s funkcí Connected prostřednictvím Wi-Fi a s OLED displejem, k výrobě lisovaných spojů všech běžných systémů s lisovanými tvarovkami. Li-Ion 22 V technologie. Pro akumulátorový a síťový provoz.

Lisovaná spojení \varnothing 10–108 (110) mm
 \varnothing 3/8–4"

Kompletní sortiment REMS lisovacích kleští/lisovacích kroužků pro všechny běžné systémy s lisovanými tvarovkami, viz strana 212–258.

REMS Akku-Press 22 V Connected – univerzální do \varnothing 110 mm. V sekundě hotové, bezpečné lisování. S volitelným pracovním režimem ACC. S funkcí Connected prostřednictvím Wi-Fi a s OLED displejem. Sledování lisovacího tlaku a ukazatel výsledku. Antivibrační systém. Automatické zajištění lisovacích kleští. Elektricky sledovaná zavřená poloha zajišťovacího čepu kleští. Hlasové nahrávky s rozpoznáváním řeči. Vystavení protokolu s textem a obrázky. Geolokace míst lisování. Akumulátor Li-Ion 22 V, 2,5 Ah, 54 Wh pro ca. 200 zalisování na Viega Profipress DN 15 na jedno nabití akumulátoru*.

Výhoda systému

Jen jeden druh lisovacích kleští / lisovacích kroužků pro všechny REMS radiální lisy 32 kN a vhodné radiální lisy jiných výrobců s posuvovou silou 32 kN.

Všechny * označené lisovací kleště mají další připojení a pasují také do ručního radiálního lisu REMS Eco-Press. Všechny ** označené lisovací kroužky S (PR-2B) mohou být poháněny také ručním radiálním lisem REMS Eco-Press za použití mezikleští Z8. Díky tomu jednoduché, nákladově výhodné skladování.

Lisovací kleště/lisovací kroužky pro všechny běžné systémy

Kompletní sortiment REMS lisovacích kleští/lisovacích kroužků pro všechny běžné systémy s lisovanými tvarovkami (strana 212–258). Vysoce zatížitelné lisovací kleště / lisovací kroužky z kované a zvláště kalené speciální oceli. Lisovací obrysy REMS lisovacích kleští/lisovacích kroužků jsou specifické pro daný systém a odpovídají lisovacím obrysům příslušných systémů s lisovanými tvarovkami. Díky tomu bezvadné, systému odpovídající, bezpečné lisování. K pohonu REMS lisovacích kroužků (PR) jsou nutné mezikleště, viz. strana 258.

Konstrukce

Kompaktní, ovladatelný, super lehký. Pohonný stroj s akumulátorem váží jen 3,4 kg. Pohonný stroj s lisovacími kleštěmi V 15 je dlouhý jen 36,3 cm. Díky tomu použitelný kdekoli, volně z ruky, nad hlavou, také v obzvláště úzkých místech. Optimální rozložení hmotnosti pro ovládání jednou rukou. Pohonný stroj s nasazenými lisovacími kleštěmi může být připravený k uchopení odložen na akumulátor. Ergonomicky tvarovaný kryt se stabilním závěsným okem pro ramenní popruh. Plochy pro uchopení s měkkou gumovou vložkou. Dvě řady LED pracovních světel pro osvětlení pracovního místa podle potřeby, jas a dobu svícení lze nastavit ve 4 stupních. Kontrola stavu nářadí s ukazatelem stavu nabití pomocí dvoubarevné zeleno-červené LED. Otočné uchycení lisovacích kleští, úhel otáčení > 360°. Bezpečné usazení lisovacích kleští/mezikleští díky automatickému zajištění. Elektricky sledovaná zavřená poloha zajišťovacího čepu kleští. Také pro vhodné lisovací kleště/lisovací kroužky jiných výrobců.

Funkce Connected

REMS Akku-Press 22 V Connected poskytuje různé další funkce, jako například: protokolování údajů měření/lisování, vytváření protokolů s vlastním logem firmy, zobrazení chybových hlášení, konfigurace výrobku (jazyk, datum, čas, časové pásmo, jednotka tlaku, doba LED osvětlení a jas LED, doba pohotovostního režimu, pracovní režim ACC, upozorňující akustické signály atd.), nastavení zablokování použití (okamžitě zablokování nebo interval zpětné informace jako ochrana proti krádeži, intervaly časů a dat pro časy zablokování, omezení počtu lisování, která lze provést), geolokace míst lisování, převod hlasových nahrávek na editovatelný text, stahování a ukládání obrázků k zalisování, zobrazení upozornění (roční prohlídka a pravidelná kontrola, nová verze firmwaru, stav baterie atd.), stažení a instalace nových verzí firmwaru.

Sledování lisovacího tlaku a ukazatel výsledku

Elektronický tlakový senzor ke sledování posuvové síly. Sledování a zobrazení lisovacího tlaku a maximálního lisovacího tlaku během lisovacího procesu. Hodnocení lisovacího tlaku po lisovacím procesu se zobrazením výsledku na OLED displeji a pomocí barevných LED. Zobrazení diagramu tlaku a času provedeného lisování přímo na OLED displeji. Ukládání údajů o měření/lisování.

Hlasové nahrávky s rozpoznáváním řeči

Ke každému lisování lze pomocí integrovaného mikrofonu v pohonné jednotce vytvořit a uložit hlasovou nahrávku. V servisním portálu je možné ji pomocí funkce rozpoznávání řeči převést na editovatelný text a převzít do protokolů.



Dvě připojení pro ruční radiální lis REMS Eco-Press a REMS radiální lisy 32 kN.

← ACC →
Automatic Circuit Control
s nuceným chodem a kontrolou stavu nabití

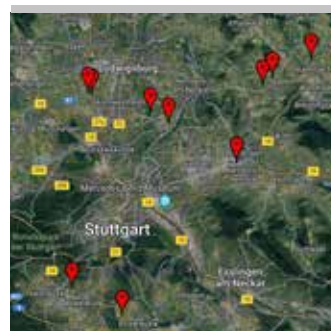

Kvalitní německý výrobek



Info

REMS Akku-Press 22V Connected

Akumulátorový radiální lis 32 kN s funkcí Connected prostřednictvím Wi-Fi a s OLED displejem

Spojení s cloudem přes Wi-Fi

Náhradí REMS Akku-Press 22V Connected za zaregistrování a při připojení k internetu posílá nashromážděné údaje (údaje měření a lisování, chybová hlášení, konfigurace výrobku, hlasové nahrávky atd.) do cloudu. Tam se údaje zpracovávají a ukládají. Přes REMS Service-Portal může mít uživatel přístup k těmto datům, stahovat a ukládat obrázky k zalisování, vytvářet protokoly s textem a obrázky a měnit nastavení pohonné jednotky. Změny se při připojení k internetu zase přenesou do pohonné jednotky.

Volitelný pracovní režim ACC

Při zapnutém pracovním režimu ACC ukončí pohonná jednotka automaticky lisovací proces, vydá zvukový signál (cvakání) a automaticky se vrátí zpět (nucený proces). Při vypnutém pracovním režimu ACC se pohonná jednotka krátce před dosažením potřebného lisovacího tlaku zastaví, aby bylo možné na konci lisovacího procesu lépe sledovat úplné zavření lisovacích kleští, lisovacího kroužku a lisovacích segmentů. Pro pokračování lisovacího procesu se musí znovu stisknout bezpečnostní krokovací spínač. Pohonná jednotka ukončí lisovací proces automaticky, vydá zvukový signál (cvakání) a vrátí se automaticky zpět (nucený proces).

Pohon

Tunová posuvná a lisovací síla pro v sekundě hotové, bezvadné lisované spojení. Posuvná síla 32 kN. Výkonný elektrohydraulický pohon se silným, bezuhlíkovým a bezúdržbovým akumulátorovým motorem 22 V, výkonem 400 W, robustní planetovou převodovkou, mimoosým pístovým čerpadlem a kompaktním vysokovýkonným hydraulickým systémem. Bezpečnostní krokovací spínač.

Antivibrační systém

Speciální pohonná technika s vyrovnáním hmot a plochami rukojeti s měkkým úchopem (Softgrip), pro lisování bez vibrací a bez únavy obsluhy.

Akumulátorový nebo síťový provoz

REMS Li-Ion 22V technologie, viz strana 20–25. Vysoce zatížitelné akumulátory Li-Ion 22V s kapacitou 2,5, 4,4, 5,0 nebo 9,0 Ah, pro dlouhou dobu provozu. Lehký a výkonný. Akumulátor Li-Ion 22V, 2,5 Ah, 54 Wh pro ca. 210 zalisování, 4,4 Ah, 95 Wh pro ca. 370 zalisování, 5,0 Ah, 108 Wh pro ca. 420 zalisování, 9,0 Ah, 194 Wh pro ca. 750 zalisování na Viega Profipress DN 15 na jedno nabití akumulátoru*. Odstupňovaný ukazatel stavu nabití s barevnými LED. Rozsah pracovní teploty –10 až +60 °C. Žádný paměťový efekt pro maximální výkon akumulátoru. Rychlonabíječka 100–240V, 90W. Rychlonabíječka 100–240V, 90W, 22V nebo 290W, 22V, pro kratší doby nabíjení, jako příslušenství. Síťový zdroj 220–240V, 22V, 15A na výstupu, pro síťový provoz namísto akumulátoru Li-Ion 22V, jako příslušenství.

Rozsah dodávky

REMS Akku-Press 22V Connected. Akumulátorový radiální lis 32 kN s volitelným pracovním režimem ACC, s funkcí Connected prostřednictvím radiového standardu Wi-Fi a OLED-displejem, sledováním lisovacího tlaku a ukazatelem výsledku, k výrobě lisovaných spojení Ø 10–108 (110) mm, Ø ¾–4". K pohonu lisovacích kleští/lisovacích kroužků REMS a vhodných lisovacích kleští/lisovacích kroužků jiných výrobců. Otočné uchycení lisovacích kleští s automatickým zajištěním. Elektricky sledovaná zavřená poloha zajišťovacího čepu kleští. Elektrohydraulický pohon se silným, bezuhlíkovým a bezúdržbovým akumulátorovým motorem 22 V, 400 W, robustní planetovou převodovkou, mimoosým pístovým čerpadlem a kompaktním vysokovýkonným hydraulickým systémem. Antivibrační systém. Bezpečnostní spínač. LED pracovní světla. V kufru systému L-Boxx.

Označení	Provedení	Obj.č.	Kč
Basic-Pack\P	Bez akumulátoru, bez rychlonabíječky	576005R22	65 440,00
Basic-Pack	S akumulátorem Li-Ion Li-Ion 22V, 2,5 Ah, 54 Wh, rychlonabíječkou 220–240V, 50–60 Hz, 90W, 22V	576015R220	77 610,00

Jiná napětí sítě na vyžádání.

Příslušenství

Označení	Obj.č.	Kč
Lisovací kleště / oka viz strana 212–258.		
Mezikleště pro REMS lisovací kroužky viz strana 258.		
Lisovací kleště Basic E01 k lisování spojovacího materiálu pro elektrická vedení, viz strana 256.	571855	9 140,00
Dělicí kleště M pro závitové tyče viz strana 261.		
Kabelové nůžky pro elektrické kabely viz strana 261.		
Akku-Press 22V Connected pohonný stroj, bez akumulátoru	576003R22	60 990,00
Power-Pack 22V 2,5 Ah + 2,5 Ah + 90W, 108 Wh, složený z 2 kusů akumulátoru Li-Ion 22V, 2,5 Ah, 54 Wh, rychlonabíječky 100–240V, 50–60 Hz, 90W, 22V	571590R220	18 990,00
Akumulátor Li-Ion 22V, 2,5 Ah, 54 Wh	571571R22	6 620,00
Další akumulátory Li-Ion 22V/Power-Packy viz strana 20–25		
Rychlonabíječka 100–240V, 50–60 Hz, 90W, 22V	571585R220	5 760,00
Rychlonabíječka 100–240V, 50–60 Hz, 290W, 22V	571587R220	12 400,00
Síťový zdroj 220–240V, 50–60 Hz, 350W, 22V, 15A, pro síťový provoz namísto akumulátoru Li-Ion 22V	571567R220	12 400,00
Kufr systému L-Boxx s vložkami	576345R	4 310,00
REMS Lumen 2800 22V, akumulátorový LED stavební reflektor, viz strana 119.		

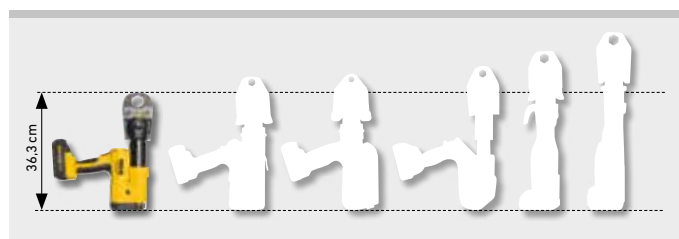

Malý mezi velkými. Jen 3,4 kg.



Elektricky sledovaná zavřená poloha zajišťovacího čepu kleští.



Univerzální, výkonné akumulátorové nářadí s nuceným chodem pro výrobu lisovaných spojení XL všech běžných systémů s lisovanými tvarovkami. Posuvová síla 45 kN. Li-Ion 22V technologie. Pro akumulátorový a síťový provoz.

Lisovaná spojení XL \varnothing 64 – 108 mm
 \varnothing 2½ – 4"

Kompletní sortiment REMS lisovacích kroužků XL pro všechny běžné systémy s lisovanými tvarovkami, viz strana 212 – 258.

REMS Akku-Press XL 45 kN 22 V ACC – silák s posuvovou silou 45 kN. Lisování \varnothing 64 – 108 mm jen v jedné pracovní operaci. Antivibrační systém. Superrychlé, např. Geberit Mapress Nerezová ocel \varnothing 108 mm jen za 15 s. S nuceným chodem. Jistá poloha mezikleští díky automatickému zajištění. Akumulátor Li-Ion 22 V, 5,0 Ah, 108 Wh, pro ca. 150 zalisování Geberit Mapress Nerezová ocel \varnothing 108,0 mm na jedno nabití akumulátoru*.

Lisovací kroužky XL pro všechny běžné systémy

Kompletní sortiment REMS lisovacích kroužků XL k pohonu prostřednictvím REMS Akku-Press XL 45 kN 22 V ACC (strana 212 – 258). Vysoce zatížitelné lisovací kroužky XL z houževnaté, pevné, obzvláště kalené speciální oceli. Lisovací obrysy REMS lisovacích kroužků XL jsou specifické pro daný systém a odpovídají lisovacím obrysům příslušných systémů s lisovanými tvarovkami. Díky tomu bezvadně, bezpečně, systémově konformní lisování.

Mezikleště Z7 XL 45 kN

K pohonu REMS lisovacích kroužků XL prostřednictvím REMS Akku-Press XL 45 kN 22 V ACC jsou nutné mezikleště Z7 XL 45 kN.

Konstrukce

Kompaktní, robustní, vhodné pro použití na stavbách. Malé rozměry, úzký tvar, pohonný stroj s akumulátorem váží jen 6,5 kg. Dlouhý pracovní zdvih pro lisování v jednom pracovním kroku. Superrychlé, např. Geberit Mapress Nerezová ocel \varnothing 108 mm jen za 15 s. Pohonný stroj s nasazenými lisovacími kleštěmi může být připravený k uchopení odložen na akumulátor. Ergonomicky tvarované tělo s měkkým uchopením a prohlubní na rukojeti. LED-pracovní svítidla. Kontrola stavu stroje. Otočné uchycení lisovacích kroužků, úhel otáčení > 360°. Bezpečné usazení mezikleští díky automatickému zajištění.

Antivibrační systém

Speciální pohonná technika s vyrovnáním hmot a plochami rukojeti s měkkým úchopem (Softgrip), pro lisování bez vibrací a bez únavy obsluhy.

Lisovací proces v dotykovém provozu s ACC

Pro pracovní, funkční a provozní bezpečnost. Automatický zpětný chod po ukončeném lisovacím cyklu (nucený chod).

Pohon

Tunová posuvná a lisovací síla pro v sekundě hotové, bezvadné lisované spojení. Posuvná síla 45 kN. Výkonný elektrohydraulický pohon s výkonným akumulátorovým motorem s vysokou tažnou silou 22 V, 380 W výkonu, robustní planetovou převodovkou, mimoosým dvoupístovým čerpadlem a kompaktním vysokovýkonným hydraulickým systémem. Bezpečnostní spínač.

Akumulátorový nebo síťový provoz

REMS Li-Ion 22 V technologie, viz strana 20 – 25. Vysoce zatížitelné akumulátory Li-Ion 22 V s kapacitou 4,4, 5,0 nebo 9,0 Ah, pro dlouhou dobu provozu. Lehký a výkonný. Akumulátor Li-Ion 22 V, 4,4 Ah, 95 Wh pro ca. 130 zalisování, 5,0 Ah, 108 Wh pro ca. 150 zalisování, 9,0 Ah, 194 Wh pro ca. 270 zalisování Geberit Mapress Nerezová ocel \varnothing 108,0 mm na jedno nabití akumulátoru*. Odstupňovaný ukazatel stavu nabití s barevnými LED. Rozsah pracovní teploty – 10 až + 60 °C. Žádný paměťový efekt pro maximální výkon akumulátoru. Rychlonabíječka 100 – 240 V, 90 W, 22 V nebo 290 W, 22 V, pro kratší doby nabíjení, jako příslušenství. Síťový zdroj 220 – 240 V, 22 V, 40 A na výstupu, pro síťový provoz namísto akumulátoru Li-Ion 22 V, jako příslušenství.



Kvalitní německý výrobek



Rozsah dodávky

REMS Akku-Press XL 45 kN 22 V ACC Basic-Pack Z7. Akumulátorový radiální lis 45 kN s nuceným chodem, pro výrobu lisovaných spojení XL Ø 64–108 mm, Ø 2½–4". K pohonu REMS lisovacích kroužků XL. Otočné uchycení lisovacích kroužků s automatickým zajištěním. Elektrohydraulický pohon s výkonným akumulátorovým motorem 22 V, 380 W, robustní planetovou převodovkou, mimoosým dvoupístovým čerpadlem a kompaktním vysokovýkonným hydraulickým systémem. Antivibrační systém. Bezpečnostní spínač. LED-pracovní svítilna. Akumulátor Li-Ion 22 V, 5,0 Ah, 108 Wh, rychlonabíječka 100–240 V, 50–60 Hz, 90 W, 22 V. Mezikleště Z7 XL 45 kN. V kufru systému XL-Boxx.

	Obj.č.	Kč
	579014R220	95 470,00

Jiná napětí sítě na vyžádání.



Příslušenství

Označení	Obj.č.	Kč
Akku-Press XL 45 kN 22 V ACC pohonný stroj, bez akumulátoru	579001R22	61 850,00
Mezikleště Z7 XL 45 kN k pohonu REMS lisovacích kroužků 64,0–108,0 XL (PR-3S), 2½–4" XL (PR-3S), 2½–4" XL (PR-3B) s REMS Akku-Press XL 45 kN 22 V ACC	579123R	11 710,00

Lisovací kroužky XL viz strana 212–258.

Power-Pack 22 V 5,0 Ah + 5,0 Ah + 90 W, 216 Wh, složený z 2 kusů akumulátoru Li-Ion 22 V, 5,0 Ah, 108 Wh, rychlonabíječky 100–240 V, 50–60 Hz, 90 W, 22 V	571591R220	23 680,00
Akumulátor Li-Ion 22 V, 5,0 Ah, 108 Wh	571581R22	8 960,00
Rychlonabíječka 100–240 V, 50–60 Hz, 90 W, 22 V	571585R220	5 760,00
Rychlonabíječka 100–240 V, 50–60 Hz, 290 W, 22 V	571587R220	12 400,00
Sít'ový zdroj 220–240 V, 50–60 Hz, 900 W, 22 V, 40 A pro sít'ový provoz namísto akumulátoru Li-Ion 22 V	571578R220	15 530,00
Kufr systému XL-Boxx s vložkami	579601R	7 200,00
REMS Lumen 2800 22 V, akumulátorový LED stavební reflektor, viz strana 119.		



pro všechny běžné systémy s lisovanými tvarovkami

**Vyberte si Vaše lisovací kleště REMS/
lisovací kroužky REMS sami!**

Vyhledejte k tomu požadovaný systém s lisovanými tvarovkami v následující tabulce a zvolte Vámi požadovanou potřebnou velikost lisovacích kleští/lisovacích kroužků. Pověsimněte si toho, že systémy s lisovanými tvarovkami pro instalace plynu směji být lisovány pouze v tabulce žlutým podkladem označenými lisovacími kleštěmi/lisovacími kroužky REMS.

Vysoce zatížitelné lisovací kleště / lisovací kroužky z kované a zvlášť kalené speciální oceli. Lisovací obrysy REMS lisovacích kleští/lisovacích kroužků jsou specifické pro daný systém a odpovídají lisovacím obrysům příslušných systémů s lisovanými tvarovkami. Díky tomu bezvadně, bezpečně, systémově konformní lisování. Lisovací čelisti lisovacích kleští označené * mají další připojení pro manuální pohon prostřednictvím ručního radiálního lisu REMS Eco-Press. Všechny ** označené lisovací kroužky S (PR-2B) mohou být poháněny také ručním radiálním lisem REMS Eco-Press (strana 199) za použití mezikleště Z8.

Pohon prostřednictvím REMS radiálních lisů 32 kN a vhodných radiálních lisů jiných výrobců s posuvovou silou 32 kN nebo, pokud je to dle systému potřebné, prostřednictvím REMS Akku-Press XL 45 kN 22V ACC s posuvovou silou 45 kN, viz následující tabulka. K pohonu REMS lisovacích kroužků (PR) jsou nutné mezikleště (strana 258). Všechny lisovací kleště označené * mají další připojení pro manuální pohon prostřednictvím ručního radiálního lisu REMS Eco-Press. Všechny ** označené lisovací kroužky S (PR-2B) mohou být poháněny také ručním radiálním lisem REMS Eco-Press (strana 199) za použití mezikleště Z8.

Čtete a dodržujte návody k použití a montážní pokyny výrobce / dodavatele systému.

REMS lisovací kleště (PZ-2B)

REMS lisovací kleště (PZ-2B) se 2 výklopnými monoblokovými lisovacími čelistmi. Nejprodávánější standardní provedení. REMS lisovací kleště ACz, Fz, RFz, RFlz, VMPz s ozubením zabraňují tvorbě ořepů na lisované tvarovce (Patent EP 2 027 971).

REMS lisovací kleště (PZ-4G)

REMS lisovací kleště (PZ-4G) se 2 kloubově výklopnými, paralelně vedenými lisovacími segmenty pro přímočaré lisování středně velkých dimenzí.

REMS lisovací kleště (PZ-S)

REMS lisovací kleště (PZ-S) s jedním pevným a dvěma kloubově výklopnými lisovacími segmenty, pro středně velké dimenze. REMS lisovací kleště VMPz s ozubením zabraňují tvorbě ořepů na lisované tvarovce.

REMS lisovací kleště GFF

REMS lisovací kleště GFF, speciální pro systém s lisovanými tvarovkami Geberit FlowFit. Jen jedny lisovací kleště pro velikosti Ø 16, 20, 25, 32, 40 mm, popř. pro Ø 50, 63, 75 mm. S barevným kódováním pro snadný a rychlý výběr správných lisovacích kleští pro odpovídající lisovací tvarovku.

REMS lisovací kroužek (PR-3S)

REMS lisovací kroužek (PR-3S) se 3-mi lisovacími segmenty, 2 výklopně vedené, pro vysoké nároky při lisování velkých dimenzí. Optimální lisování díky radiálně řízenému pohybu lisovacích segmentů. Potřebné mezikleště, viz strana 258.

REMS lisovací kroužek (PR-3B)

REMS lisovací kroužek (PR-3B) s 3-mi lisovacími čelistmi pro vysoké nároky při lisování velkých dimenzí. Optimální lisování díky radiálně řízenému pohybu lisovacích čelistí, s mezikleštěmi. Potřebné mezikleště, viz strana 258. REMS lisovací kroužky VAUFz, VFz, VMPz, VUSFz s ozubením zabraňují tvorbě ořepů na lisované tvarovce.

REMS lisovací kroužek (PR-2B)

REMS lisovací kroužek (PR-2B) se 2 lisovacími čelistmi, pro bezpečné nasazení lisovacích čelistí ve stísněných prostorech, pro středně velké dimenze. K pohonu REMS lisovacích kroužků (PR-2B) jsou nutné mezikleště, viz strana 258.

REMS lisovací kroužek S (PR-2B)

REMS lisovací kroužek S (PR-2B), plynule otočný, se 2 lisovacími čelistmi, pro bezpečné nasazení lisovacích čelistí na těžko přístupných místech. K pohonu REMS lisovacích kroužků S (PR-2B) jsou nutné mezikleště, viz strana 258.

Zpětné dosledování dle EN 1775:2007

REMS lisovací kleště / lisovací kroužky s lisovacím obrysem F, M, V, SA, B, RN a UP mají vždy vytvořeno specifické značení v lisovacím obrysu, které po ukončení lisovacího cyklu zanechá trvalý otisk přímo na lisované tvarovce. Toto umožňuje uživateli také po ukončení lisování přezkoumat, zda byly pro vytvoření lisovaného spoje použity vhodné lisovací kleště.

Tímto zpětným dosledováním splňuje REMS doporučení evropské normy EN 1775:2007 pro instalace lisovaných systémů na plyn.

Potvrzení způsobilosti

Viz. strana 259.

Úmluvy o převzetí záruk

Viz. strana 260.

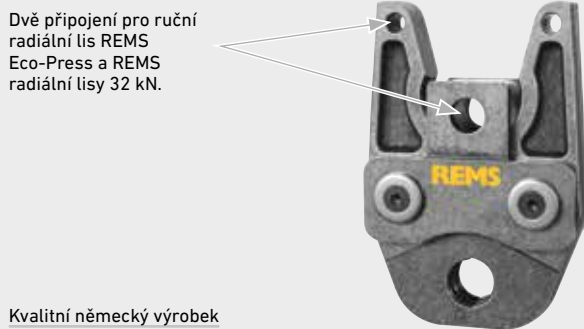

Kvalitní německý výrobek



REMS lisovací kleště (PZ-2B)



REMS lisovací kleště (PZ-4G)



REMS lisovací kleště (PZ-S)



REMS lisovací kleště GFF



REMS lisovací kroužek (PR-3S)



REMS lisovací kroužek (PR-3B)



REMS lisovací kroužek (PR-2B)



REMS lisovací kroužek S (PR-2B), plynule otočný

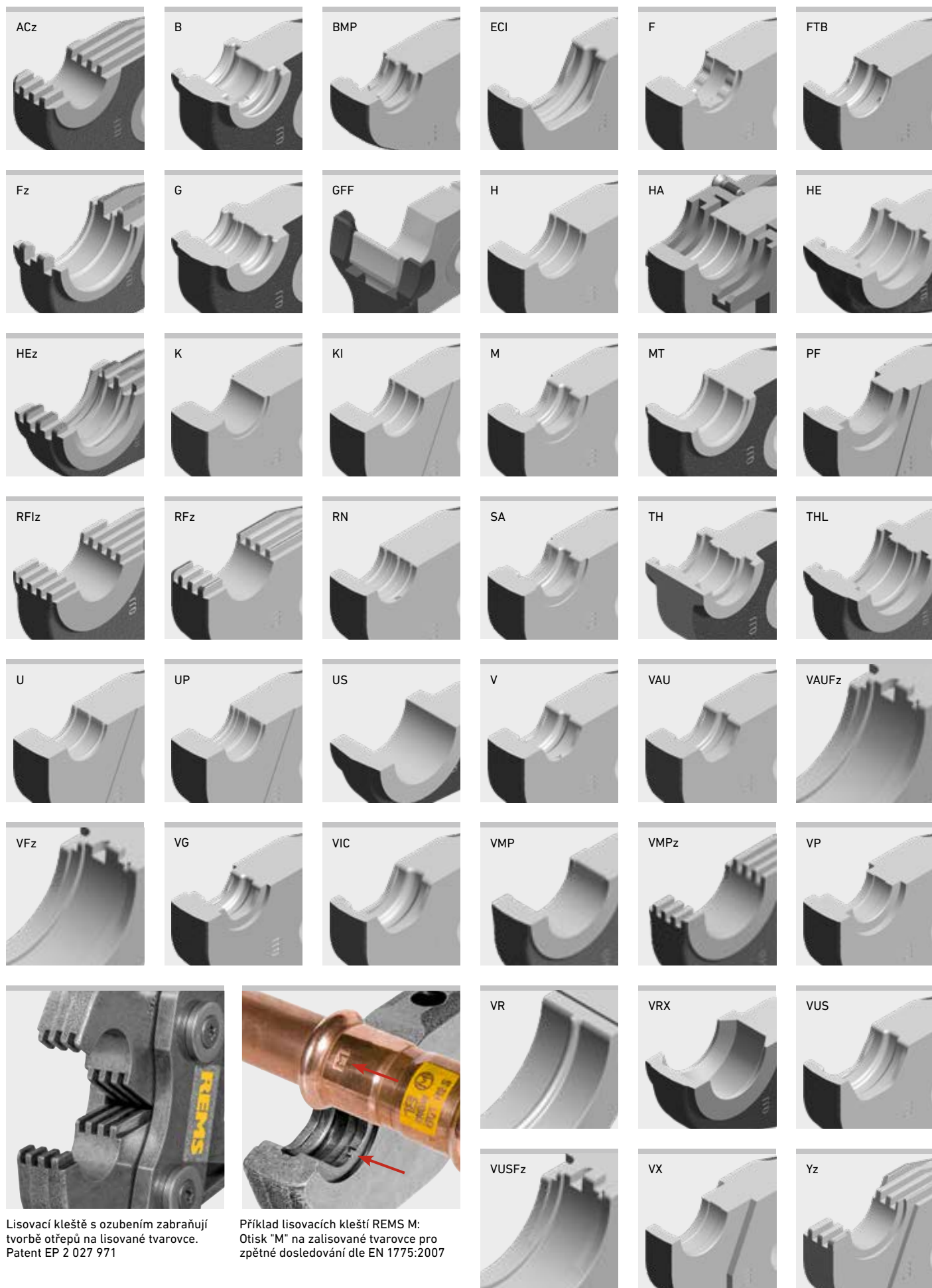

Lisovací kleště s ozubením zabraňují tvorbě otřepů na lisované tvarovce. Patent EP 2 027 971

Příklad lisovacích kleští REMS M: Otisk "M" na zalisované tvarovce pro zpětné dosledování dle EN 1775:2007

Systém	Lisovací kleště / lisovací kroužek	Pohon prostřednictvím mezikleští	Obj.č.	Kč
A				
Aalberts integrated piping systems	U 14*		570760	5 150,00
	U 16*		570765	5 150,00
VSH MultiPress	U 20*		570775	5 150,00
	U 25*		570780	5 150,00
	U 32		570785	6 020,00
	U 40		570790	7 350,00
	U 14 S (PR-2B)**	Z8	574858 R	3 730,00
	U 16 S (PR-2B)**	Z8	574860 R	3 730,00
	U 20 S (PR-2B)**	Z8	574862 R	3 730,00
	U 25 S (PR-2B)**	Z8	574864 R	3 730,00
	U 32 S (PR-2B)	Z8	574868 R	4 080,00
	TH 14*		570455	5 500,00
	TH 16*		570460	5 500,00
	TH 20*		570470	5 500,00
	TH 25*		570495	5 500,00
	TH 32		570480	5 500,00
	TH 40		570485	7 290,00
	TH 50 (PZ-S)		572400	19 050,00
	TH 63 (PZ-S)		572405	19 050,00
	TH 14 S (PR-2B)**	Z8	574778 R	3 730,00
	TH 16 S (PR-2B)**	Z8	574782 R	3 730,00
	TH 20 S (PR-2B)**	Z8	574788 R	3 730,00
	TH 25 S (PR-2B)**	Z8	574792 R	3 730,00
	TH 32 S (PR-2B)	Z8	574798 R	4 080,00
Aalberts integrated piping systems	U 16 ²⁾		570765	5 150,00
	U 20 ²⁾		570775	5 150,00
VSH MultiPress Gas ²⁾	U 25 ²⁾		570780	5 150,00
	U 16 S (PR-2B) ²⁾	Z8	574860 R	3 730,00
	U 20 S (PR-2B) ²⁾	Z8	574862 R	3 730,00
	U 25 S (PR-2B) ²⁾	Z8	574864 R	3 730,00
	TH 16 ²⁾		570460	5 500,00
	TH 20 ²⁾		570470	5 500,00
	TH 16 S (PR-2B) ²⁾	Z8	574782 R	3 730,00
	TH 20 S (PR-2B) ²⁾	Z8	574788 R	3 730,00
Aalberts integrated piping systems	V 12		570107	4 560,00
	V 15		570115	4 560,00
VSH SudoPress Carbon	V 18		570125	4 560,00
	V 22		570135	4 560,00
	V 28		570145	4 560,00
	V 35		570155	4 560,00
	V 42		570165	10 610,00
	V 42 (PR-2B)	Z2	572850 R	9 510,00
	V 54		570175	10 900,00
	V 54 (PR-2B)	Z2	572851 R	10 270,00
	XP 66,7 XL (PR-3S)	Z6 XL ³⁾ / Z7 XL 45 kN ⁴⁾	579108 R	34 540,00
	M 76,1 XL (PR-3S)	Z6 XL ³⁾ / Z7 XL 45 kN ⁴⁾	579101 R	34 540,00
	M 88,9 G XL (PR-3S)	Z6 XL ³⁾ / Z7 XL 45 kN ⁴⁾	579110 R	40 320,00
	M 108,0 G XL (PR-3S)	Z6 XL ³⁾ / Z7 XL 45 kN ⁴⁾	579111 R	40 320,00
	V 12 S (PR-2B)	Z8	574748 R	3 730,00
	V 15 S (PR-2B)	Z8	574752 R	3 730,00
	V 18 S (PR-2B)	Z8	574756 R	3 730,00
	V 22 S (PR-2B)	Z8	574758 R	3 730,00
	V 28 S (PR-2B)	Z8	574760 R	3 730,00
	V 35 S (PR-2B)	Z8	574762 R	4 080,00
Aalberts integrated piping systems	V 12		570107	4 560,00
	V 14		570112	4 560,00
VSH SudoPress Copper	VG 14		570132	4 560,00
	V 15		570115	4 560,00
	V 16		570117	4 560,00
	VG 16		570137	4 560,00
	V 18		570125	4 560,00
	V 22		570135	4 560,00
	V 28		570145	4 560,00
	V 35		570155	4 560,00
	V 42		570165	10 610,00
	V 42 (PR-2B)	Z2	572850 R	9 510,00
	V 54		570175	10 900,00
	V 54 (PR-2B)	Z2	572851 R	10 270,00
	V 12 S (PR-2B)	Z8	574748 R	3 730,00
	V 14 S (PR-2B)	Z8	574800 R	3 730,00
	VG 14 S (PR-2B)	Z8	574750 R	3 730,00
	V 15 S (PR-2B)	Z8	574752 R	3 730,00
	VG 16 S (PR-2B)	Z8	574754 R	3 730,00
	V 16 S (PR-2B)	Z8	574802 R	3 730,00
	V 18 S (PR-2B)	Z8	574756 R	3 730,00
	V 22 S (PR-2B)	Z8	574758 R	3 730,00
	V 28 S (PR-2B)	Z8	574760 R	3 730,00
	V 35 S (PR-2B)	Z8	574762 R	4 080,00
Aalberts integrated piping systems	V 12		570107	4 560,00
	V 14		570112	4 560,00
VSH SudoPress Copper Gas	VG 14		570132	4 560,00
	V 15		570115	4 560,00
	V 16		570117	4 560,00
	VG 16		570137	4 560,00
	V 18		570125	4 560,00
	V 22		570135	4 560,00
	V 28		570145	4 560,00
	V 35		570155	4 560,00
	V 42		570165	10 610,00
	V 42 (PR-2B)	Z2	572850 R	9 510,00
	V 54		570175	10 900,00
	V 54 (PR-2B)	Z2	572851 R	10 270,00
	V 12 S (PR-2B)	Z8	574748 R	3 730,00
	V 14 S (PR-2B)	Z8	574800 R	3 730,00
	VG 14 S (PR-2B)	Z8	574750 R	3 730,00
	V 15 S (PR-2B)	Z8	574752 R	3 730,00
	VG 16 S (PR-2B)	Z8	574754 R	3 730,00
	V 16 S (PR-2B)	Z8	574802 R	3 730,00
	V 18 S (PR-2B)	Z8	574756 R	3 730,00
	V 22 S (PR-2B)	Z8	574758 R	3 730,00
	V 28 S (PR-2B)	Z8	574760 R	3 730,00
	V 35 S (PR-2B)	Z8	574762 R	4 080,00

Systém	Lisovací kleště / lisovací kroužek	Pohon prostřednictvím mezikleští	Obj.č.	Kč
Aalberts integrated piping systems	V 15		570115	4 560,00
	V 18		570125	4 560,00
VSH SuoPress	V 22		570135	4 560,00
Stainless	V 28		570145	4 560,00
	V 35		570155	4 560,00
	V 42		570165	10 610,00
	V 42 (PR-2B)	Z2	572850 R	9 510,00
	V 54		570175	10 900,00
	V 54 (PR-2B)	Z2	572851 R	10 270,00
	M 76,1 XL (PR-3S)	Z6 XL ³⁾ / Z7 XL 45 kN ⁴⁾	579101 R	34 540,00
	M 88,9 G XL (PR-3S)	Z6 XL ³⁾ / Z7 XL 45 kN ⁴⁾	579110 R	40 320,00
	M 108,0 G XL (PR-3S)	Z6 XL ³⁾ / Z7 XL 45 kN ⁴⁾	579111 R	40 320,00
	V 15 S (PR-2B)	Z8	574752 R	3 730,00
	V 18 S (PR-2B)	Z8	574756 R	3 730,00
	V 22 S (PR-2B)	Z8	574758 R	3 730,00
	V 28 S (PR-2B)	Z8	574760 R	3 730,00
	V 35 S (PR-2B)	Z8	574762 R	4 080,00
Aalberts integrated piping systems	M 12		570100	4 560,00
	M 15		570110	4 560,00
VSH XPress Carbon	M 18 ¹⁾		570120	4 560,00
	M 22		570130	4 560,00
	M 28 ¹⁾		570140	4 560,00
	M 35		570150	4 560,00
	M 42 (PZ-46)		570160	14 660,00
	M 54 (PZ-46)		570170	14 660,00
	M 42 (PR-3S)	Z2	572706 R	19 800,00
	M 54 (PR-3S)	Z2	572708 R	19 800,00
	XP 66,7 XL (PR-3S)	Z6 XL ³⁾ / Z7 XL 45 kN ⁴⁾	579108 R	34 540,00
	M 76,1 XL (PR-3S)	Z6 XL ³⁾ / Z7 XL 45 kN ⁴⁾	579101 R	34 540,00
	M 88,9 G XL (PR-3S)	Z6 XL ³⁾ / Z7 XL 45 kN ⁴⁾	579110 R	40 320,00
	M 108,0 G XL (PR-3S)	Z6 XL ³⁾ / Z7 XL 45 kN ⁴⁾	579111 R	40 320,00
	M 12 S (PR-2B)	Z8	574736 R	3 730,00
	M 15 S (PR-2B)	Z8	574738 R	3 730,00
	M 18 S (PR-2B)	Z8	574740 R	3 730,00
	M 22 S (PR-2B)	Z8	574742 R	3 730,00
	M 28 S (PR-2B)	Z8	574744 R	3 730,00
	M 35 S (PR-2B)	Z8	574746 R	4 080,00
Aalberts integrated piping systems	M 12		570100	4 560,00
	M 15		570110	4 560,00
VSH XPress Copper	M 18 ¹⁾		570120	4 560,00
	M 22		570130	4 560,00
	M 28 ¹⁾		570140	4 560,00
	M 35		570150	4 560,00
	M 42 (PR-3S)	Z2	572706 R	19 800,00
	M 54 (PR-3S)	Z2	572708 R	19 800,00
	XP 66,7 XL (PR-3S)	Z6 XL ³⁾ / Z7 XL 45 kN ⁴⁾	579108 R	34 540,00
	M 76,1 XL (PR-3S)	Z6 XL ³⁾ / Z7 XL 45 kN ⁴⁾	579101 R	34 540,00
	M 88,9 G XL (PR-3S)	Z6 XL ³⁾ / Z7 XL 45 kN ⁴⁾	579110 R	40 320,00
	XP 108,0 XL (PR-3S)	Z6 XL ³⁾ / Z7 XL 45 kN ⁴⁾	579109 R	40 320,00
	M 12 S (PR-2B)	Z8	574736 R	3 730,00
	M 15 S (PR-2B)	Z8	574738 R	3 730,00
	M 18 S (PR-2B)	Z8	574740 R	3 730,00
	M 22 S (PR-2B)	Z8	574742 R	3 730,00
	M 28 S (PR-2B)	Z8	574744 R	3 730,00
	M 35 S (PR-2B)	Z8	574746 R	4 080,00
Aalberts integrated piping systems	M 15		570110	4 560,00
	M 18 ¹⁾		570120	4 560,00
VSH XPress Copper Gas	M 22		570130	4 560,00
	M 28 ¹⁾		570140	4 560,00
	M 35		570150	4 560,00
	M 42 (PR-3S)	Z2	572706 R	19 800,00
	M 54 (PR-3S)	Z2	572708 R	19 800,00
	M 15 S (PR-2B)	Z8	574738 R	3 730,00
	M 18 S (PR-2B)	Z8	574740 R	3 730,00
	M 22 S (PR-2B)	Z8	574742 R	3 730,00
	M 28 S (PR-2B)	Z8	574744 R	3 730,00
	M 35 S (PR-2B)	Z8	574746 R	4 080,00
Aalberts integrated piping systems	M 15		570110	4 560,00
	M 18 ¹⁾		570120	4 560,00
VSH XPress Stainless Gas	M 22		570130	4 560,00
	M 28 ¹⁾		570140	4 560,00
	M 35		570150	4 560,00
	M 42 (PZ-46)		570160	14 660,00
	M 54 (PZ-46)		570170	14 660,00
	M 42 (PR-3S)	Z2	572706 R	19 800,00
	M 54 (PR-3S)	Z2	572708 R	19 800,00
	M 76,1 XL (PR-3S)	Z6 XL ³⁾ / Z7 XL 45 kN ⁴⁾	579101 R	34 540,00
	M 88,9 G XL (PR-3S)	Z6 XL ³⁾ / Z7 XL 45 kN ⁴⁾	579110 R	40 320,00
	M 108,0 G XL (PR-3S)	Z6 XL ³⁾ / Z7 XL 45 kN ⁴⁾	579111 R	40 320,00
	M 15 S (PR-2B)	Z8	574738 R	3 730,00
	M 18 S (PR-2B)	Z8	574740 R	3 730,00
	M 22 S (PR-2B)	Z8	574742 R	3 730,00
	M 28 S (PR-2B)	Z8	574744 R	3 730,00
	M 35 S (PR-2B)	Z8	574746 R	4 080,00
Aalberts integrated piping systems	M 15		570110	4 560,00
	M 18 ¹⁾		570120	4 560,00
VSH XPress Stainless Gas	M 22		570130	4 560,00
	M 28 ¹⁾		570140	4 560,00
	M 35		570150	4 560,00
	M 42 (PR-3S)	Z2	572706 R	19 800,00
	M 54 (PR-3S)	Z2	572708 R	19 800,00
	M 15 S (PR-2B)	Z8	574738 R	3 730,00
	M 18 S (PR-2B)	Z8	574740 R	3 730,00
	M 22 S (PR-2B)	Z8	574742 R	3 730,0

Systém	Lisovací kleště / lisovací kroužek	Pohon prostřednictvím mezikleští	Obj.č.	Kč	Systém	Lisovací kleště / lisovací kroužek	Pohon prostřednictvím mezikleští	Obj.č.	Kč	
AC-FIX PRESS (Global Piping Systems)	H 12*		570300	4 950,00	AHLSELL A-press elförzinkad M	M 12		570100	4 560,00	
	H 16*		570320	4 950,00		M 15		570110	4 560,00	
	H 20*		570350	4 950,00		M 18		570120	4 560,00	
	H 25*		570360	4 950,00		M 22		570130	4 560,00	
	H 32		570380	4 950,00		M 28		570140	4 560,00	
	RFz 12*		571320	5 730,00		M 35		570150	4 560,00	
	RFz 16*		571325	5 730,00		M 42 (PR-3S)	Z2	572706 R	19 800,00	
	RFz 20*		571330	5 730,00		M 54 (PR-3S)	Z2	572708 R	19 800,00	
	RFz 25		571335	5 730,00		M 76,1 XL (PR-3S)	Z6 XL ³⁾ / Z7 XL 45 kN ⁴⁾	579101 R	34 540,00	
	RFz 32		571340	5 730,00		M 88,9 G XL (PR-3S)	Z6 XL ³⁾ / Z7 XL 45 kN ⁴⁾	579110 R	40 320,00	
	U 16*		570765	5 150,00		M 108,0 G XL (PR-3S)	Z6 XL ³⁾ / Z7 XL 45 kN ⁴⁾	579111 R	40 320,00	
	U 20*		570775	5 150,00		M 12 S (PR-2B)	Z8	574738 R	3 730,00	
	U 25*		570780	5 150,00		M 15 S (PR-2B)	Z8	574738 R	3 730,00	
	U 32		570785	6 020,00		M 18 S (PR-2B)	Z8	574740 R	3 730,00	
	U 16 S (PR-2B)**	Z8	574860 R	3 730,00		M 22 S (PR-2B)	Z8	574742 R	3 730,00	
	U 20 S (PR-2B)**	Z8	574862 R	3 730,00		M 28 S (PR-2B)	Z8	574744 R	3 730,00	
	U 25 S (PR-2B)**	Z8	574864 R	3 730,00		M 35 S (PR-2B)	Z8	574746 R	4 080,00	
	U 32 S (PR-2B)	Z8	574868 R	4 080,00		AHLSELL A-press elförzinkad V	V 12	570107	4 560,00	
	VX 16*		571635	6 330,00		V 15		570115	4 560,00	
	VX 20*		571640	6 330,00		V 18		570125	4 560,00	
	AC-FIX PRESS DUO (Global Piping Systems)	RFz 16*		571325		5 730,00	V 22		570135	4 560,00
		RFz 20*		571330		5 730,00	V 28		570145	4 560,00
		RFz 25		571335		5 730,00	V 35		570155	4 560,00
RFz 32			571340	5 730,00	V 42		570165	10 610,00		
TH 16*			570460	5 500,00	V 54		570175	10 900,00		
TH 20*			570470	5 500,00	V 12 S (PR-2B)	Z8	574748 R	3 730,00		
TH 25*			570495	5 500,00	V 15 S (PR-2B)	Z8	574752 R	3 730,00		
TH 26*			570475	5 500,00	V 18 S (PR-2B)	Z8	574756 R	3 730,00		
TH 32			570480	5 500,00	V 22 S (PR-2B)	Z8	574758 R	3 730,00		
TH 16 S (PR-2B)**		Z8	574782 R	3 730,00	V 28 S (PR-2B)	Z8	574760 R	3 730,00		
TH 20 S (PR-2B)**		Z8	574788 R	3 730,00	V 35 S (PR-2B)	Z8	574762 R	4 080,00		
TH 25 S (PR-2B)**		Z8	574792 R	3 730,00	AHLSELL A-press koppar M	M 12	570100	4 560,00		
TH 26 S (PR-2B)**		Z8	574794 R	3 730,00	M 15		570110	4 560,00		
TH 32 S (PR-2B)		Z8	574798 R	4 080,00	M 18		570120	4 560,00		
U 16*			570765	5 150,00	M 22		570130	4 560,00		
U 20*			570775	5 150,00	M 28		570140	4 560,00		
U 25*			570780	5 150,00	M 35		570150	4 560,00		
U 26* ¹²⁾			570750	6 020,00	M 42 (PR-3S)	Z2	572706 R	19 800,00		
U 32			570785	6 020,00	M 54 (PR-3S)	Z2	572708 R	19 800,00		
U 16 S (PR-2B)**		Z8	574860 R	3 730,00	M 76,1 XL (PR-3S)	Z6 XL ³⁾ / Z7 XL 45 kN ⁴⁾	579101 R	34 540,00		
U 20 S (PR-2B)**		Z8	574862 R	3 730,00	M 88,9 G XL (PR-3S)	Z6 XL ³⁾ / Z7 XL 45 kN ⁴⁾	579110 R	40 320,00		
U 25 S (PR-2B)**		Z8	574864 R	3 730,00	M 108,0 G XL (PR-3S)	Z6 XL ³⁾ / Z7 XL 45 kN ⁴⁾	579111 R	40 320,00		
U 26 S (PR-2B)**		Z8	574866 R	3 730,00	M 12 S (PR-2B)	Z8	574738 R	3 730,00		
U 32 S (PR-2B)	Z8	574868 R	4 080,00	M 15 S (PR-2B)	Z8	574738 R	3 730,00			
AC-FIX PRESS-MULTI (Global Piping Systems)	H 16*		570320	4 950,00	M 18 S (PR-2B)	Z8	574740 R	3 730,00		
	H 18*		570340	4 950,00	M 22 S (PR-2B)	Z8	574742 R	3 730,00		
	H 20*		570350	4 950,00	M 28 S (PR-2B)	Z8	574744 R	3 730,00		
	H 25*		570360	4 950,00	M 35 S (PR-2B)	Z8	574746 R	4 080,00		
	H 32		570380	4 950,00	AHLSELL A-press rostfritt	M 15	570110	4 560,00		
	RFz 16*		571325	5 730,00	M 18		570120	4 560,00		
	RFz 20*		571330	5 730,00	M 22		570130	4 560,00		
	RFz 25		571335	5 730,00	M 28		570140	4 560,00		
	RFz 32		571340	5 730,00	M 35		570150	4 560,00		
	U 16*		570765	5 150,00	M 42 (PR-3S)	Z2	572706 R	19 800,00		
	U 18*		570770	5 150,00	M 54 (PR-3S)	Z2	572708 R	19 800,00		
	U 20*		570775	5 150,00	M 76,1 XL (PR-3S)	Z6 XL ³⁾ / Z7 XL 45 kN ⁴⁾	579101 R	34 540,00		
	U 25*		570780	5 150,00	M 88,9 G XL (PR-3S)	Z6 XL ³⁾ / Z7 XL 45 kN ⁴⁾	579110 R	40 320,00		
	U 32		570785	6 020,00	M 108,0 G XL (PR-3S)	Z6 XL ³⁾ / Z7 XL 45 kN ⁴⁾	579111 R	40 320,00		
	U 16 S (PR-2B)**	Z8	574860 R	3 730,00	M 12 S (PR-2B)	Z8	574738 R	3 730,00		
	U 18 S (PR-2B)**	Z8	574870 R	3 730,00	M 15 S (PR-2B)	Z8	574738 R	3 730,00		
	U 20 S (PR-2B)**	Z8	574862 R	3 730,00	M 18 S (PR-2B)	Z8	574740 R	3 730,00		
	U 25 S (PR-2B)**	Z8	574864 R	3 730,00	M 22 S (PR-2B)	Z8	574742 R	3 730,00		
	U 32 S (PR-2B)	Z8	574868 R	4 080,00	M 28 S (PR-2B)	Z8	574744 R	3 730,00		
	ACOME MT	ACz 12*		572642	5 730,00	M 35 S (PR-2B)	Z8	574746 R	4 080,00	
		ACz 16*		572644	5 730,00					
		ACz 20*		572646	5 730,00					
		ACz 25		572648	5 730,00					

Systémy s lisovacími tvarovkami pro instalace plynu směřují být lisovány pouze v tabulce žlutým podkladem označenými lisovacími kleštěmi/lisovacími kroužky.

Dbejte národních předpisů. Čtěte a dodržujte návody k použití a montážní pokyny výrobců / dodavatelů systémů.

* Pohon také prostřednictvím ručního radiálního lisu REMS Eco-Press, viz strana 199. Dbejte národních předpisů

** Pohon také prostřednictvím ručního radiálního lisu REMS Eco-Press z použitých mezikleští Z8, viz strana 199. Dbejte národních předpisů.

¹⁾ Použit lze pouze lisovací kleště od označení „108“ (1. čtvrtletí 2008), „208“ (2. čtvrtletí 2008) atd. Označení je vyraženo na každé lisovací čelisti.

²⁾ Pro tento systém s lisovacími tvarovkami není vytvoření lisovaného spojení pomocí ručního radiálního lisu dovoleno.

³⁾ Pohon prostřednictvím REMS Power-Press XL ACC, viz strana 202.

⁴⁾ Pohon prostřednictvím REMS Akku-Press XL 45 kN 22V ACC, viz strana 210.

⁵⁾ K upnutí vhodných lisovacích vložek.

⁶⁾ Lisovací tvarovky z červeného bronzu (Sanpress XL) musí být zalisovány lisovacími kroužky s lisovacím obrysem VR, tvarovky z mědi (Profipress XL, Profipress G XL), C-Stahl (Prestabo XL) a z nerezavějící oceli (Sanpress Inox XL, Sanpress Inox G XL) musí být zalisovány lisovacími kroužky s lisovacím obrysem VF.

⁷⁾ Pro instalace plynu použijte pouze lisovací kroužky s označením „M 88,9 G“ popř. „M 108 G“ na 3 lisovacích segmentech.

⁸⁾ Pro výrobu lisovaných spojů pro provozní tlak ≤ PN 10.

⁹⁾ Pro trubky dle technického standardu EN. Dodržujte návody k použití výrobců / dodavatelů systémů.

¹⁰⁾ Pro trubky dle technického standardu ASTM. Dodržujte návody k použití výrobců / dodavatelů systémů.

¹¹⁾ Pro instalace plynu použijte pouze lisovací kleště s označením „VMP ½“ G“ na lisovacích čelistech.

¹²⁾ Dosavadní označení: Lisovací kleště C 26

Způsobilost lisovacího nářadí REMS na systémy s lisovacími tvarovkami: Stav k 15.10.2024. Právě aktuální stav je možno zjistit na internetu:

www.rems.de > Ke stažení > Katalog výrobců > REMS Katalog.

Mezikleště viz strana 258. Lisovací kleště/lisovací kroužky pro další systémy s lisovacími tvarovkami na vyžádání.

Systém	Lisovací kleště / lisovací kroužek	Pohon prostřednictvím mezikleští	Obj.č.	Kč
AIRBEL	M 15		570110	4 560,00
PRESSCLIM	M 18		570120	4 560,00
	M 22		570130	4 560,00
	M 28		570140	4 560,00
	M 35		570150	4 560,00
	M 42 (PR-3S)	Z2	572706 R	19 800,00
	M 54 (PR-3S)	Z2	572708 R	19 800,00
	M 76,1 XL (PR-3S)	Z6 XL ³⁾ / Z7 XL 45 kN ⁴⁾	579101 R	34 540,00
	M 88,9 G XL (PR-3S)	Z6 XL ³⁾ / Z7 XL 45 kN ⁴⁾	579110 R	40 320,00
	M 108,0 G XL (PR-3S)	Z6 XL ³⁾ / Z7 XL 45 kN ⁴⁾	579111 R	40 320,00
	M 15 S (PR-2B)	Z8	574738 R	3 730,00
	M 18 S (PR-2B)	Z8	574740 R	3 730,00
	M 22 S (PR-2B)	Z8	574742 R	3 730,00
	M 28 S (PR-2B)	Z8	574744 R	3 730,00
	M 35 S (PR-2B)	Z8	574746 R	4 080,00
AIRBEL	M 15		570110	4 560,00
SERTINOX	M 18		570120	4 560,00
	M 22		570130	4 560,00
	M 28		570140	4 560,00
	M 35		570150	4 560,00
	M 42 (PR-3S)	Z2	572706 R	19 800,00
	M 54 (PR-3S)	Z2	572708 R	19 800,00
	M 76,1 XL (PR-3S)	Z6 XL ³⁾ / Z7 XL 45 kN ⁴⁾	579101 R	34 540,00
	M 88,9 G XL (PR-3S)	Z6 XL ³⁾ / Z7 XL 45 kN ⁴⁾	579110 R	40 320,00
	M 108,0 G XL (PR-3S)	Z6 XL ³⁾ / Z7 XL 45 kN ⁴⁾	579111 R	40 320,00
	M 15 S (PR-2B)	Z8	574738 R	3 730,00
	M 18 S (PR-2B)	Z8	574740 R	3 730,00
	M 22 S (PR-2B)	Z8	574742 R	3 730,00
	M 28 S (PR-2B)	Z8	574744 R	3 730,00
	M 35 S (PR-2B)	Z8	574746 R	4 080,00
ALB	TH 16*		570460	5 500,00
Sistema Multicapac para calefacción y sanitario	TH 18*		570465	5 500,00
	TH 20*		570470	5 500,00
	TH 26*		570475	5 500,00
	TH 32		570480	5 500,00
	TH 40		570485	7 290,00
	TH 50 (PZ-S)		572400	19 050,00
	TH 63 (PZ-S)		572405	19 050,00
	TH 16 S (PR-2B)**	Z8	574782 R	3 730,00
	TH 18 S (PR-2B)**	Z8	574786 R	3 730,00
	TH 20 S (PR-2B)**	Z8	574788 R	3 730,00
	TH 26 S (PR-2B)**	Z8	574794 R	3 730,00
	TH 32 S (PR-2B)**	Z8	574798 R	4 080,00
	H 16*		570320	4 950,00
	H 18*		570340	4 950,00
	H 20*		570350	4 950,00
	H 26*		570370	4 950,00
	H 32		570380	4 950,00
	H 40 (PZ-4G)		570390	16 680,00
	U 16*		570765	5 150,00
	U 18*		570770	5 150,00
	U 20*		570775	5 150,00
	U 26* ¹²⁾		570750	6 020,00
	U 32		570785	6 020,00
	U 40		570790	7 350,00
	U 16 S (PR-2B)**	Z8	574860 R	3 730,00
	U 18 S (PR-2B)**	Z8	574870 R	3 730,00
	U 20 S (PR-2B)**	Z8	574862 R	3 730,00
	U 26 S (PR-2B)**	Z8	574866 R	3 730,00
	U 32 S (PR-2B)	Z8	574868 R	4 080,00
ALB	TH 16*		570460	5 500,00
Sistema Multicapac para Gas	TH 20*		570470	5 500,00
	TH 26*		570475	5 500,00
	TH 32		570480	5 500,00
	TH 16 S (PR-2B)**	Z8	574782 R	3 730,00
	TH 20 S (PR-2B)**	Z8	574788 R	3 730,00
	TH 26 S (PR-2B)**	Z8	574794 R	3 730,00
	TH 32 S (PR-2B)	Z8	574798 R	4 080,00
	H 16*		570320	4 950,00
	H 20*		570350	4 950,00
	H 26*		570370	4 950,00
	H 32		570380	4 950,00
	U 16*		570765	5 150,00
	U 20*		570775	5 150,00
	U 26* ¹²⁾		570750	6 020,00
	U 32		570785	6 020,00
	U 16 S (PR-2B)**	Z8	574860 R	3 730,00
	U 20 S (PR-2B)**	Z8	574862 R	3 730,00
	U 26 S (PR-2B)**	Z8	574866 R	3 730,00
	U 32 S (PR-2B)	Z8	574868 R	4 080,00
ALTECH Altech	RfZ 12*		571320	5 730,00
	RfZ 16*		571325	5 730,00
	RfZ 20*		571330	5 730,00
	RfZ 25		571335	5 730,00
APE MULTYGAS	TH 16*		570460	5 500,00
Serie AP Gas	TH 20*		570470	5 500,00
	TH 26*		570475	5 500,00
	TH 32		570480	5 500,00
	TH 16 S (PR-2B)**	Z8	574782 R	3 730,00
	TH 20 S (PR-2B)**	Z8	574788 R	3 730,00
	TH 26 S (PR-2B)**	Z8	574794 R	3 730,00
	TH 32 S (PR-2B)	Z8	574798 R	4 080,00

Systém	Lisovací kleště / lisovací kroužek	Pohon prostřednictvím mezikleští	Obj.č.	Kč
APE Serie AP	B 16*		570850	5 990,00
	B 20*		570860	5 990,00
	B 26		570870	6 620,00
	B 32		570880	6 620,00
	H 16*		570320	4 950,00
	H 20*		570350	4 950,00
	H 26*		570370	4 950,00
	H 32		570380	4 950,00
	TH 16*		570460	5 500,00
	TH 18*		570465	5 500,00
	TH 20*		570470	5 500,00
	TH 26*		570475	5 500,00
	TH 32		570480	5 500,00
	TH 16 S (PR-2B)**	Z8	574782 R	3 730,00
	TH 18 S (PR-2B)**	Z8	574786 R	3 730,00
	TH 20 S (PR-2B)**	Z8	574788 R	3 730,00
	TH 26 S (PR-2B)**	Z8	574794 R	3 730,00
	TH 32 S (PR-2B)	Z8	574798 R	4 080,00
	U 16*		570765	5 150,00
	U 20*		570775	5 150,00
	U 16 S (PR-2B)**	Z8	574860 R	3 730,00
	U 20 S (PR-2B)**	Z8	574862 R	3 730,00
APE Serie APL	H 16*		570320	4 950,00
	H 18*		570340	4 950,00
	H 20*		570350	4 950,00
	H 25*		570360	4 950,00
	H 26*		570370	4 950,00
	H 32		570380	4 950,00
	TH 16*		570460	5 500,00
	TH 18*		570465	5 500,00
	TH 20*		570470	5 500,00
	TH 25*		570495	5 500,00
	TH 26*		570475	5 500,00
	TH 32		570480	5 500,00
	TH 16 S (PR-2B)**	Z8	574782 R	3 730,00
	TH 18 S (PR-2B)**	Z8	574786 R	3 730,00
	TH 20 S (PR-2B)**	Z8	574788 R	3 730,00
	TH 25 S (PR-2B)**	Z8	574792 R	3 730,00
	TH 26 S (PR-2B)**	Z8	574794 R	3 730,00
	TH 32 S (PR-2B)	Z8	574798 R	4 080,00
	U 16*		570765	5 150,00
	U 18*		570770	5 150,00
	U 20*		570775	5 150,00
	U 16 S (PR-2B)**	Z8	574860 R	3 730,00
	U 18 S (PR-2B)**	Z8	574870 R	3 730,00
	U 20 S (PR-2B)**	Z8	574862 R	3 730,00
AQUATECHNIK	H 16*		570320	4 950,00
Press-fitting metal	H 20*		570350	4 950,00
	H 26*		570370	4 950,00
	H 32		570380	4 950,00
	TH 16*		570460	5 500,00
	TH 20*		570470	5 500,00
	TH 26*		570475	5 500,00
	TH 32		570480	5 500,00
	TH 40		570485	7 290,00
	TH 50 (PZ-S)		572400	19 050,00
	TH 63 (PZ-S)		572405	19 050,00
	TH 16 S (PR-2B)**	Z8	574782 R	3 730,00
	TH 20 S (PR-2B)**	Z8	574788 R	3 730,00
	TH 26 S (PR-2B)**	Z8	574794 R	3 730,00
	TH 32 S (PR-2B)**	Z8	574798 R	4 080,00
	U 16*		570765	5 150,00
	U 20*		570775	5 150,00
	U 26* ¹²⁾		570750	6 020,00
	U 32		570785	6 020,00
	U 16 S (PR-2B)**	Z8	574860 R	3 730,00
	U 20 S (PR-2B)**	Z8	574862 R	3 730,00
	U 26 S (PR-2B)**	Z8	574866 R	3 730,00
	U 32 S (PR-2B)	Z8	574868 R	4 080,00
AQUATECHNIK	B 16*		570850	5 990,00
Universal	B 20*		570860	5 990,00
	B 26		570870	6 620,00
	B 32		570880	6 620,00
	F 16*		570717	5 240,00
	F 20*		570727	5 240,00
	F 26*		570730	5 670,00
	F 32		570735	5 670,00
	F 16 S (PR-2B)**	Z8	574728 R	3 730,00
	F 20 S (PR-2B)**	Z8	574730 R	3 730,00
	F 26 S (PR-2B)**	Z8	574732 R	3 730,00
	F 32 S (PR-2B)**	Z8	574734 R	4 080,00
	H 16*		570320	4 950,00
	H 20*		570350	4 950,00
	H 26*		570370	4 950,00
	H 32		570380	4 950,00
	TH 16*		570460	5 500,00
	TH 20*		570470	5 500,00
	TH 26*		570475	5 500,00
	TH 32		570480	5 500,00
	TH 16 S (PR-2B)**	Z8	574782 R	3 730,00
	TH 20 S (PR-2B)**	Z8	574788 R	3 730,00
	TH 26 S (PR-2B)**	Z8	574794 R	3 730,00
	TH 32 S (PR-2B)**	Z8	574798 R	4 080,00
	U 16*		570765	5 150,00
	U 20*		570775	5 150,00
	U 26* ¹²⁾		570750	6 020,00
	U 32		570785	6 020,00
	U 16 S (PR-2B)**	Z8	574860 R	3 730,00
	U 20 S (PR-2B)**	Z8	574862 R	3 730,00
	U 26 S (PR-2B)**	Z8	574866 R	3 730,00
	U 32 S (PR-2B)**	Z8	574868 R	4 080,00

Systém	Lisovací kleště / lisovací kroužek	Pohon prostřednictvím mezikleští	Obj.č.	Kč	Systém	Lisovací kleště / lisovací kroužek	Pohon prostřednictvím mezikleští	Obj.č.	Kč	
ARKA DUROsystem	H 16*		570320	4 950,00	ASSOTHERM IPC-RAC Carbon Steel	M 15		570110	4 560,00	
	H 20*		570350	4 950,00		M 18		570120	4 560,00	
	H 25*		570360	4 950,00		M 22		570130	4 560,00	
	H 26*		570370	4 950,00		M 28		570140	4 560,00	
	H 32		570380	4 950,00		M 35		570150	4 560,00	
	TH 16*		570460	5 500,00		M 42 (PZ-4G)		570160	14 660,00	
	TH 20*		570470	5 500,00		M 54 (PZ-4G)		570170	14 660,00	
	TH 25*		570495	5 500,00		M 42 (PR-3S)	Z2	572706 R	19 800,00	
	TH 26*		570475	5 500,00		M 54 (PR-3S)	Z2	572708 R	19 800,00	
	TH 32		570480	5 500,00		M 76.1 XL (PR-3S)	Z6 XL ³⁾ / Z7 XL 45 kN ⁴⁾	579101 R	34 540,00	
	TH 16 S (PR-2B)**	Z8	574782 R	3 730,00		M 88.9 G XL (PR-3S)	Z6 XL ³⁾ / Z7 XL 45 kN ⁴⁾	579110 R	40 320,00	
	TH 20 S (PR-2B)**	Z8	574788 R	3 730,00		M 108.0 G XL (PR-3S)	Z6 XL ³⁾ / Z7 XL 45 kN ⁴⁾	579111 R	40 320,00	
	TH 25 S (PR-2B)**	Z8	574792 R	3 730,00		M 15 S (PR-2B)	Z8	574738 R	3 730,00	
	TH 26 S (PR-2B)**	Z8	574794 R	3 730,00		M 18 S (PR-2B)	Z8	574740 R	3 730,00	
	TH 32 S (PR-2B)**	Z8	574798 R	4 080,00		M 22 S (PR-2B)	Z8	574742 R	3 730,00	
	U 16*		570765	5 150,00		M 28 S (PR-2B)	Z8	574744 R	3 730,00	
	U 20*		570775	5 150,00		M 35 S (PR-2B)	Z8	574746 R	4 080,00	
	U 16 S (PR-2B)**	Z8	574860 R	3 730,00		ASSOTHERM IPI-RAX Inox	M 15		570110	4 560,00
	U 20 S (PR-2B)**	Z8	574862 R	3 730,00			M 18		570120	4 560,00
	ARKA System Calido	M 15		570110			4 560,00	M 22		570130
M 18			570120	4 560,00	M 28			570140	4 560,00	
M 22			570130	4 560,00	M 35			570150	4 560,00	
M 28			570140	4 560,00	M 42 (PZ-4G)			570160	14 660,00	
M 35			570150	4 560,00	M 54 (PZ-4G)			570170	14 660,00	
M 15 S (PR-2B)		Z8	574738 R	3 730,00	M 42 (PR-3S)		Z2	572706 R	19 800,00	
M 18 S (PR-2B)		Z8	574740 R	3 730,00	M 54 (PR-3S)		Z2	572708 R	19 800,00	
M 22 S (PR-2B)		Z8	574742 R	3 730,00	M 76.1 XL (PR-3S)		Z6 XL ³⁾ / Z7 XL 45 kN ⁴⁾	579101 R	34 540,00	
M 28 S (PR-2B)		Z8	574744 R	3 730,00	M 88.9 G XL (PR-3S)		Z6 XL ³⁾ / Z7 XL 45 kN ⁴⁾	579110 R	40 320,00	
M 35 S (PR-2B)		Z8	574746 R	4 080,00	M 108.0 G XL (PR-3S)		Z6 XL ³⁾ / Z7 XL 45 kN ⁴⁾	579111 R	40 320,00	
V 15			570115	4 560,00	M 15 S (PR-2B)		Z8	574738 R	3 730,00	
V 18			570125	4 560,00	M 18 S (PR-2B)		Z8	574740 R	3 730,00	
V 22			570135	4 560,00	M 22 S (PR-2B)		Z8	574742 R	3 730,00	
V 28			570145	4 560,00	M 28 S (PR-2B)		Z8	574744 R	3 730,00	
V 35			570155	4 560,00	M 35 S (PR-2B)		Z8	574746 R	4 080,00	
V 15 S (PR-2B)		Z8	574752 R	3 730,00	ASSOTHERM IPI-RAX Inox Gas		M 15		570110	4 560,00
V 18 S (PR-2B)		Z8	574756 R	3 730,00			M 18		570120	4 560,00
V 22 S (PR-2B)		Z8	574758 R	3 730,00			M 22		570130	4 560,00
V 28 S (PR-2B)		Z8	574760 R	3 730,00		M 28		570140	4 560,00	
V 35 S (PR-2B)		Z8	574762 R	4 080,00		M 35		570150	4 560,00	
ARKA System Calido Gas	M 15		570110	4 560,00		M 42 (PZ-4G)		570160	14 660,00	
	M 18		570120	4 560,00		M 54 (PZ-4G)		570170	14 660,00	
	M 22		570130	4 560,00		M 42 (PR-3S)	Z2	572706 R	19 800,00	
	M 28		570140	4 560,00		M 54 (PR-3S)	Z2	572708 R	19 800,00	
	M 15 S (PR-2B)	Z8	574738 R	3 730,00		M 76.1 XL (PR-3S)	Z7 XL 45 kN ⁴⁾	579101 R	34 540,00	
	M 18 S (PR-2B)	Z8	574740 R	3 730,00		M 88.9 G XL (PR-3S) ⁷⁾	Z7 XL 45 kN ⁴⁾	579110 R	40 320,00	
	M 22 S (PR-2B)	Z8	574742 R	3 730,00		M 108.0 G XL (PR-3S) ⁷⁾	Z7 XL 45 kN ⁴⁾	579111 R	40 320,00	
	M 28 S (PR-2B)	Z8	574744 R	3 730,00		M 15 S (PR-2B)	Z8	574738 R	3 730,00	
	V 15		570115	4 560,00		M 18 S (PR-2B)	Z8	574740 R	3 730,00	
	V 18		570125	4 560,00		M 22 S (PR-2B)	Z8	574742 R	3 730,00	
	V 22		570135	4 560,00		M 28 S (PR-2B)	Z8	574744 R	3 730,00	
	V 28		570145	4 560,00		M 35 S (PR-2B)	Z8	574746 R	4 080,00	
	V 15 S (PR-2B)	Z8	574752 R	3 730,00		ASSOTHERM IPM-Multistrato	H 16*		570320	4 950,00
	V 18 S (PR-2B)	Z8	574756 R	3 730,00			H 20*		570350	4 950,00
	V 22 S (PR-2B)	Z8	574758 R	3 730,00			H 26*		570370	4 950,00
	V 28 S (PR-2B)	Z8	574760 R	3 730,00	H 32			570380	4 950,00	
	Aschl NIR	M 15		570110	4 560,00		TH 16*		570460	5 500,00
		M 18		570120	4 560,00		TH 20*		570470	5 500,00
		M 22		570130	4 560,00		TH 26*		570475	5 500,00
		M 28		570140	4 560,00		TH 32		570480	5 500,00
M 35			570150	4 560,00	THL 32			570487	5 500,00	
M 42 (PR-3S)		Z2	572706 R	19 800,00	TH 40			570485	7 290,00	
M 54 (PR-3S)		Z2	572708 R	19 800,00	TH 50 (PZ-S)			572400	19 050,00	
M 76.1 XL (PR-3S)		Z6 XL ³⁾ / Z7 XL 45 kN ⁴⁾	579101 R	34 540,00	TH 63 (PZ-S)			572405	19 050,00	
M 88.9 G XL (PR-3S)		Z6 XL ³⁾ / Z7 XL 45 kN ⁴⁾	579110 R	40 320,00	TH 16 S (PR-2B)**		Z8	574782 R	3 730,00	
M 108.0 G XL (PR-3S)		Z6 XL ³⁾ / Z7 XL 45 kN ⁴⁾	579111 R	40 320,00	TH 20 S (PR-2B)**		Z8	574788 R	3 730,00	
M 15 S (PR-2B)		Z8	574738 R	3 730,00	TH 26 S (PR-2B)**		Z8	574794 R	3 730,00	
M 18 S (PR-2B)		Z8	574740 R	3 730,00	TH 32 S (PR-2B)		Z8	574798 R	4 080,00	
M 22 S (PR-2B)		Z8	574742 R	3 730,00	U 16*			570765	5 150,00	
M 28 S (PR-2B)		Z8	574744 R	3 730,00	U 20*			570775	5 150,00	
M 35 S (PR-2B)		Z8	574746 R	4 080,00	U 26** ¹²⁾			570750	6 020,00	
					U 32			570785	6 020,00	
					U 16 S (PR-2B)**	Z8	574860 R	3 730,00		
					U 20 S (PR-2B)**	Z8	574862 R	3 730,00		
					U 26 S (PR-2B)**	Z8	574866 R	3 730,00		
					U 32 S (PR-2B)	Z8	574868 R	4 080,00		

Systémy s lisovacími tvarovkami pro instalace plynu směřují být lisovány pouze v tabulce žlutým podkladem označenými lisovacími kleštěmi/lisovacími kroužky.

Dbejte národních předpisů. Čtěte a dodržujte návody k použití a montážní pokyny výrobců / dodavatelů systémů.

* Pohon také prostřednictvím ručního radiálního lisu REMS Eco-Press, viz strana 199. Dbejte národních předpisů

** Pohon také prostřednictvím ručního radiálního lisu REMS Eco-Press z použitých mezikleští Z8, viz strana 199. Dbejte národních předpisů.

¹⁾ Použit lze pouze lisovací kleště od označení „108“ (1. čtvrtletí 2008), „208“ (2. čtvrtletí 2008) atd. Označení je vyraženo na každé lisovací čelisti.

²⁾ Pro tento systém s lisovacími tvarovkami není vytvoření lisovaného spojení pomocí ručního radiálního lisu dovoleno.

³⁾ Pohon prostřednictvím REMS Power-Press XL ACC, viz strana 202.

⁴⁾ Pohon prostřednictvím REMS Akku-Press XL 45 kN 22V ACC, viz strana 210.

⁵⁾ K upnutí vhodných lisovacích vložek.

⁶⁾ Lisovací tvarovky z červeného bronzu (Sanpress XL) musí být zalisovány lisovacími kroužky s lisovacím obrysem VR, tvarovky z mědi (Profipress XL, Profipress G XL), C-Stahl (Prestabo XL) a z nerezavějící oceli (Sanpress Inox XL, Sanpress Inox G XL) musí být zalisovány lisovacími kroužky s lisovacím obrysem VF.

⁷⁾ Pro instalace plynu použijte pouze lisovací kroužky s označením „M 88,9 G“ popř. „M 108 G“ na 3 lisovacích segmentech.

⁸⁾ Pro výrobu lisovaných spojů pro provozní tlak ≤ PN 10.

⁹⁾ Pro trubky dle technického standardu EN. Dodržujte návody k použití výrobců / dodavatelů systémů.

¹⁰⁾ Pro trubky dle technického standardu ASTM. Dodržujte návody k použití výrobců / dodavatelů systémů.

¹¹⁾ Pro instalace plynu použijte pouze lisovací kleště s označením „VMP ½“ G“ na lisovacích čelistech.

¹²⁾ Dosavadní označení: Lisovací kleště C 26

Způsobilost lisovacího nářadí REMS na systémy s lisovacími tvarovkami: Stav k 15.10.2024. Právě aktuální stav je možno zjistit na internetu:

www.rems.de > Ke stažení > Katalog výrobců > REMS Katalog.

Mezikleště viz strana 258. Lisovací kleště/lisovací kroužky pro další systémy s lisovacími tvarovkami na vyžádání.

Systém	Lisovací kleště / lisovací kroužek	Pohon prostřednictvím mezikleští	Obj.č.	Kč
ASSOTHERM	M 15		570110	4 560,00
IPR-RRR	M 18		570120	4 560,00
Copper	M 22		570130	4 560,00
	M 28		570140	4 560,00
	M 35		570150	4 560,00
	M 42 (PZ-4G)		570160	14 660,00
	M 54 (PZ-4G)		570170	14 660,00
	M 42 (PR-3S)	Z2	572706 R	19 800,00
	M 54 (PR-3S)	Z2	572708 R	19 800,00
	M 76,1 XL (PR-3S)	Z6 XL ³⁾ / Z7 XL 45 kN ⁴⁾	579101 R	34 540,00
	M 88,9 G XL (PR-3S)	Z6 XL ³⁾ / Z7 XL 45 kN ⁴⁾	579110 R	40 320,00
	M 108,0 G XL (PR-3S)	Z6 XL ³⁾ / Z7 XL 45 kN ⁴⁾	579111 R	40 320,00
	M 15 S (PR-2B)	Z8	574738 R	3 730,00
	M 18 S (PR-2B)	Z8	574740 R	3 730,00
	M 22 S (PR-2B)	Z8	574742 R	3 730,00
	M 28 S (PR-2B)	Z8	574744 R	3 730,00
	M 35 S (PR-2B)	Z8	574746 R	4 080,00
ASSOTHERM	M 15		570110	4 560,00
IPR-RRR	M 18		570120	4 560,00
Copper Gas	M 22		570130	4 560,00
	M 28		570140	4 560,00
	M 35		570150	4 560,00
	M 15 S (PR-2B)	Z8	574738 R	3 730,00
	M 18 S (PR-2B)	Z8	574740 R	3 730,00
	M 22 S (PR-2B)	Z8	574742 R	3 730,00
	M 28 S (PR-2B)	Z8	574744 R	3 730,00
	M 35 S (PR-2B)	Z8	574746 R	4 080,00
ASTM F 1807 (Fittings with Copper Crimp Ring for PEX tubing)	US 3/8"		571450	6 250,00
	US 1/2"		571455	6 250,00
	US 3/4"		571460	6 250,00
	US 1"		571465	6 250,00
	US 1 1/4"		571470	6 250,00
	US 1 1/2"		571475	6 250,00
	US 2"		571477	8 420,00
ATUSA ITALIA INSTALPRESS CARBON STEEL PRESS FITTINGS	M 15		570110	4 560,00
	M 18		570120	4 560,00
	M 22		570130	4 560,00
	M 28		570140	4 560,00
	M 35		570150	4 560,00
	M 42 (PR-3S)	Z2	572706 R	19 800,00
	M 54 (PR-3S)	Z2	572708 R	19 800,00
	M 76,1 XL (PR-3S)	Z6 XL ³⁾ / Z7 XL 45 kN ⁴⁾	579101 R	34 540,00
	M 88,9 G XL (PR-3S)	Z6 XL ³⁾ / Z7 XL 45 kN ⁴⁾	579110 R	40 320,00
	M 108,0 G XL (PR-3S)	Z6 XL ³⁾ / Z7 XL 45 kN ⁴⁾	579111 R	40 320,00
	M 15 S (PR-2B)	Z8	574738 R	3 730,00
	M 18 S (PR-2B)	Z8	574740 R	3 730,00
	M 22 S (PR-2B)	Z8	574742 R	3 730,00
	M 28 S (PR-2B)	Z8	574744 R	3 730,00
	M 35 S (PR-2B)	Z8	574746 R	4 080,00
ATUSA ITALIA INSTALPRESS STAINLESS STEEL PRESS FITTINGS	M 15		570110	4 560,00
	M 18		570120	4 560,00
	M 22		570130	4 560,00
	M 28		570140	4 560,00
	M 35		570150	4 560,00
	M 42 (PR-3S)	Z2	572706 R	19 800,00
	M 54 (PR-3S)	Z2	572708 R	19 800,00
	M 76,1 XL (PR-3S)	Z6 XL ³⁾ / Z7 XL 45 kN ⁴⁾	579101 R	34 540,00
	M 88,9 G XL (PR-3S)	Z6 XL ³⁾ / Z7 XL 45 kN ⁴⁾	579110 R	40 320,00
	M 108,0 G XL (PR-3S)	Z6 XL ³⁾ / Z7 XL 45 kN ⁴⁾	579111 R	40 320,00
	M 15 S (PR-2B)	Z8	574738 R	3 730,00
	M 18 S (PR-2B)	Z8	574740 R	3 730,00
	M 22 S (PR-2B)	Z8	574742 R	3 730,00
	M 28 S (PR-2B)	Z8	574744 R	3 730,00
	M 35 S (PR-2B)	Z8	574746 R	4 080,00
AUSTEC	TH 16*		570460	5 500,00
PEX-B, PEX-AL-PEX (AUS)	TH 20*		570470	5 500,00
	TH 25*		570495	5 500,00
	TH 32		570480	5 500,00
	U 16*		570765	5 150,00
	U 20*		570775	5 150,00
	U 25*		570780	5 150,00
	U 32		570785	6 020,00
AUSTEC	TH 16*		570460	5 500,00
PEX-AL-PEX GAS (AUS)	TH 20*		570470	5 500,00
	TH 25*		570495	5 500,00
	TH 32		570480	5 500,00
	U 16*		570765	5 150,00
	U 20*		570775	5 150,00
	U 25*		570780	5 150,00
	U 32		570785	6 020,00
AYOR	H 12*		570300	4 950,00
FIXOCONNECT Press	H 16*		570320	4 950,00
	H 20*		570350	4 950,00
	H 25*		570360	4 950,00
	Rfz 12*		571320	5 730,00
	Rfz 16*		571325	5 730,00
	Rfz 20*		571330	5 730,00
	Rfz 25		571335	5 730,00
	U 16*		570765	5 150,00
	U 20*		570775	5 150,00
	U 25*		570780	5 150,00

Systém	Lisovací kleště / lisovací kroužek	Pohon prostřednictvím mezikleští	Obj.č.	Kč
AYOR	H 16*		570320	4 950,00
FIXOMULTIX	H 20*		570350	4 950,00
	H 26*		570370	4 950,00
	H 32		570380	4 950,00
	TH 16*		570460	5 500,00
	TH 20*		570470	5 500,00
	TH 26*		570475	5 500,00
	TH 32		570480	5 500,00
	TH 16 S (PR-2B)**	Z8	574782 R	3 730,00
	TH 20 S (PR-2B)**	Z8	574788 R	3 730,00
	TH 26 S (PR-2B)**	Z8	574794 R	3 730,00
	TH 32 S (PR-2B)	Z8	574798 R	4 080,00
	U 16*		570765	5 150,00
	U 20*		570775	5 150,00
	U 26* ¹²⁾		570750	6 020,00
	U 32		570785	6 020,00
	U 40		570790	7 350,00
	U 50		570795	8 820,00
	U 63 (PR-3B)	Z4	572837 R	21 970,00
	U 63 (PZ-S)		572365	19 050,00
	U 75 (PR-3B)	Z4	572828 R	19 340,00
AYOR	H 16*		570320	4 950,00
SOMATHERM	H 20*		570350	4 950,00
FOR YOU -1	H 26*		570370	4 950,00
	TH 16*		570460	5 500,00
	TH 20*		570470	5 500,00
	TH 26*		570475	5 500,00
	TH 16 S (PR-2B)**	Z8	574782 R	3 730,00
	TH 20 S (PR-2B)**	Z8	574788 R	3 730,00
	TH 26 S (PR-2B)**	Z8	574794 R	3 730,00
	U 16*		570765	5 150,00
	U 20*		570775	5 150,00
	U 26* ¹²⁾		570750	6 020,00
AYOR	H 12*		570300	4 950,00
SOMATHERM	H 16*		570320	4 950,00
FOR YOU -2	H 20*		570350	4 950,00
	H 25*		570360	4 950,00
	Rfz 12*		571320	5 730,00
	Rfz 16*		571325	5 730,00
	Rfz 20*		571330	5 730,00
	Rfz 25		571335	5 730,00
	U 16*		570765	5 150,00
	U 20*		570775	5 150,00
	U 25*		570780	5 150,00
			570780	5 150,00
B				
Bampi BALPEX serie LP	TH 16*		570460	5 500,00
	TH 18*		570465	5 500,00
	TH 20*		570470	5 500,00
	TH 26*		570475	5 500,00
	TH 32		570480	5 500,00
	TH 40		570485	7 290,00
	TH 50 (PZ-S)		572400	19 050,00
	TH 63 (PZ-S)		572405	19 050,00
	TH 16 S (PR-2B)**	Z8	574782 R	3 730,00
	TH 18 S (PR-2B)**	Z8	574786 R	3 730,00
	TH 20 S (PR-2B)**	Z8	574788 R	3 730,00
	TH 26 S (PR-2B)**	Z8	574794 R	3 730,00
	TH 32 S (PR-2B)	Z8	574798 R	4 080,00
	U 16*		570765	5 150,00
	U 18*		570770	5 150,00
	U 20*		570775	5 150,00
	U 26* ¹²⁾		570750	6 020,00
	U 32		570785	6 020,00
	U 40		570790	7 350,00
	U 50		570795	8 820,00
	U 63 (PR-3B)	Z4	572837 R	21 970,00
	U 63 (PZ-S)		572365	19 050,00
	U 16 S (PR-2B)**	Z8	574860 R	3 730,00
	U 18 S (PR-2B)**	Z8	574870 R	3 730,00
	U 20 S (PR-2B)**	Z8	574862 R	3 730,00
	U 26 S (PR-2B)**	Z8	574866 R	3 730,00
	U 32 S (PR-2B)	Z8	574868 R	4 080,00
Bampi BALPEX serie MP	TH 16*		570460	5 500,00
	TH 18*		570465	5 500,00
	TH 20*		570470	5 500,00
	TH 26*		570475	5 500,00
	TH 32		570480	5 500,00
	TH 40		570485	7 290,00
	TH 50 (PZ-S)		572400	19 050,00
	TH 63 (PZ-S)		572405	19 050,00
	TH 16 S (PR-2B)**	Z8	574782 R	3 730,00
	TH 18 S (PR-2B)**	Z8	574786 R	3 730,00
	TH 20 S (PR-2B)**	Z8	574788 R	3 730,00
	TH 26 S (PR-2B)**	Z8	574794 R	3 730,00
	TH 32 S (PR-2B)	Z8	574798 R	4 080,00
Bampi BALPEX Gas	TH 16*		570460	5 500,00
	TH 20*		570470	5 500,00
	TH 26*		570475	5 500,00
	TH 16 S (PR-2B)**	Z8	574782 R	3 730,00
	TH 20 S (PR-2B)**	Z8	574788 R	3 730,00
	TH 26 S (PR-2B)**	Z8	574794 R	3 730,00

Systém	Lisovací kleště / lisovací kroužek	Pohon prostřednictvím mezikleští	Obj.č.	Kč	Systém	Lisovací kleště / lisovací kroužek	Pohon prostřednictvím mezikleští	Obj.č.	Kč		
BARBI EASYPRESS (Industrial Blansol)	H 12*		570300	4 950,00	Brass Form Master-AL-Pex	H 16*		570320	4 950,00		
	H 16*		570320	4 950,00		H 18*		570340	4 950,00		
	H 20*		570350	4 950,00		H 20*		570350	4 950,00		
	H 25*		570360	4 950,00		TH 16*		570460	5 500,00		
	H 32		570380	4 950,00		TH 18*		570465	5 500,00		
	RFz 12*		571320	5 730,00		TH 20*		570470	5 500,00		
	RFz 16*		571325	5 730,00		TH 26*		570475	5 500,00		
	RFz 20*		571330	5 730,00		TH 32		570480	5 500,00		
	RFz 25		571335	5 730,00		TH 16 S (PR-2B)**	Z8	574782 R	3 730,00		
	RFz 32		571340	5 730,00		TH 18 S (PR-2B)**	Z8	574786 R	3 730,00		
	U 16*		570765	5 150,00		TH 20 S (PR-2B)**	Z8	574788 R	3 730,00		
	U 20*		570775	5 150,00		TH 26 S (PR-2B)**	Z8	574794 R	3 730,00		
	U 25*		570780	5 150,00		TH 32 S (PR-2B)**	Z8	574798 R	4 080,00		
	U 32		570785	6 020,00		U 16*		570765	5 150,00		
	U 16 S (PR-2B)**	Z8	574860 R	3 730,00		U 18*		570770	5 150,00		
	U 20 S (PR-2B)**	Z8	574862 R	3 730,00		U 20*		570775	5 150,00		
	U 25 S (PR-2B)**	Z8	574864 R	3 730,00		U 26*		570780	5 150,00		
	U 32 S (PR-2B)**	Z8	574868 R	4 080,00		U 26* ¹²⁾		570750	6 020,00		
	BARBI MULTIPEX (Industrial Blansol)	H 14*		570310		4 950,00	Brass & Fittings PRESSMAN MultiPress	RFz 16*		571325	5 730,00
		H 16*		570320		4 950,00		RFz 18*		571327	5 730,00
H 18*			570340	4 950,00	ACz 20*			572646	5 730,00		
H 20*			570350	4 950,00	RFz 25			571335	5 730,00		
H 25*			570360	4 950,00	RFz 32			571340	5 730,00		
H 26*			570370	4 950,00	Brass & Fittings PRESSMAN RetiPress	RFz 16*			571325	5 730,00	
H 32			570380	4 950,00		RFz 18*			571327	5 730,00	
RFz 16*			571325	5 730,00		ACz 20*			572646	5 730,00	
RFz 18*			571327	5 730,00		RFz 25			571335	5 730,00	
RFz 20*			571330	5 730,00		RFz 32			571340	5 730,00	
RFz 25			571335	5 730,00		BRASSTECH MULTItermoSAN Brasspress		B 16*		570850	5 990,00
RFz 32			571340	5 730,00				B 20*		570860	5 990,00
TH 16*			570460	5 500,00				B 26		570870	6 620,00
TH 20*			570470	5 500,00				B 32		570880	6 620,00
TH 26*			570475	5 500,00				F 16*		570717	5 240,00
TH 32			570480	5 500,00				F 20*		570727	5 240,00
TH 16 S (PR-2B)**		Z8	574782 R	3 730,00				F 26*		570730	5 670,00
TH 20 S (PR-2B)**		Z8	574788 R	3 730,00				F 16 S (PR-2B)**	Z8	574728 R	3 730,00
TH 26 S (PR-2B)**		Z8	574794 R	3 730,00				F 20 S (PR-2B)**	Z8	574730 R	3 730,00
TH 32 S (PR-2B)**		Z8	574798 R	4 080,00				F 26 S (PR-2B)**	Z8	574732 R	3 730,00
U 16*		570765	5 150,00	H 16*				570320	4 950,00		
U 18*		570770	5 150,00	H 18*				570340	4 950,00		
U 20*		570775	5 150,00	H 20*				570350	4 950,00		
U 25*		570780	5 150,00	H 26*				570370	4 950,00		
U 26* ¹²⁾		570750	6 020,00	TH 16*				570460	5 500,00		
U 32		570785	6 020,00	TH 18*			570465	5 500,00			
U 40		570790	7 350,00	TH 20*			570470	5 500,00			
U 50		570795	8 820,00	TH 26*			570475	5 500,00			
U 63 (PR-3B)	Z4	572837 R	21 970,00	TH 32			570480	5 500,00			
U 63 (PZ-S)		572365	19 050,00	TH 40			570485	7 290,00			
U 16 S (PR-2B)**	Z8	574860 R	3 730,00	TH 50 (PZ-S)		572400	19 050,00				
U 18 S (PR-2B)**	Z8	574870 R	3 730,00	TH 63 (PZ-S)		572405	19 050,00				
U 20 S (PR-2B)**	Z8	574862 R	3 730,00	TH 16 S (PR-2B)**	Z8	574782 R	3 730,00				
U 25 S (PR-2B)**	Z8	574864 R	3 730,00	TH 18 S (PR-2B)**	Z8	574786 R	3 730,00				
U 26 S (PR-2B)**	Z8	574866 R	3 730,00	TH 20 S (PR-2B)**	Z8	574788 R	3 730,00				
U 32 S (PR-2B)**	Z8	574868 R	4 080,00	TH 26 S (PR-2B)**	Z8	574794 R	3 730,00				
BEGETUBE/ IVAR	B 14*		570845	5 990,00	TH 32 S (PR-2B)	Z8	574798 R	4 080,00			
	B 16*		570850	5 990,00	U 16*		570765	5 150,00			
	B 18*		570855	5 990,00	U 18*		570770	5 150,00			
	B 20*		570860	5 990,00	U 20*		570775	5 150,00			
	B 26		570870	6 620,00	U 32		570785	6 020,00			
	B 32		570880	6 620,00	U 16 S (PR-2B)**	Z8	574860 R	3 730,00			
	Fz 40		570742	6 050,00	U 18 S (PR-2B)**	Z8	574870 R	3 730,00			
	Fz 50		570747	9 170,00	U 20 S (PR-2B)**	Z8	574862 R	3 730,00			
	F 63 (PZ-S)		572385	19 050,00	U 32 S (PR-2B)	Z8	574868 R	4 080,00			
	Fz 75 (PR-3B)	Z4	572830 R	18 240,00	Cello Products >B< Press	VUS ½" (OD 15,9 mm)		571770	5 500,00		
	Béné inox Série 41	M 15		570110		4 560,00	VUS ¾" (OD 22,2 mm)		571775	5 500,00	
		M 18		570120		4 560,00	VUS 1" (OD 28,6 mm)		571780	5 500,00	
M 22			570130	4 560,00		VUS 1¼" (OD 34,9 mm)		571785	5 500,00		
M 28			570140	4 560,00		VUS 1½" (OD 41,3 mm)		571790	10 610,00		
M 35			570150	4 560,00		VUS 2" (OD 54,0 mm)		571795	10 900,00		
M 42 (PR-3S)		Z2	572706 R	19 800,00							
M 54 (PR-3S)		Z2	572708 R	19 800,00							
M 76,1 XL (PR-3S)		Z6 XL ³⁾ / Z7 XL 45 kN ⁴⁾	579101 R	34 540,00							
M 88,9 G XL (PR-3S)		Z6 XL ³⁾ / Z7 XL 45 kN ⁴⁾	579110 R	40 320,00							
M 108,0 G XL (PR-3S)		Z6 XL ³⁾ / Z7 XL 45 kN ⁴⁾	579111 R	40 320,00							
M 15 S (PR-2B)		Z8	574738 R	3 730,00							
M 18 S (PR-2B)		Z8	574740 R	3 730,00							
M 22 S (PR-2B)	Z8	574742 R	3 730,00								
M 28 S (PR-2B)	Z8	574744 R	3 730,00								
M 35 S (PR-2B)	Z8	574746 R	4 080,00								

Systémy s lisovacími tvarovkami pro instalace plynu směřují být lisovány pouze v tabulce žlutým podkladem označenými lisovacími kleštěmi/lisovacími kroužky.

Dbejte národních předpisů. Čtete a dodržujte návody k použití a montážní pokyny výrobců / dodavatelů systémů.

* Pohon také prostřednictvím ručního radiálního lisu REMS Eco-Press, viz strana 199. Dbejte národních předpisů

** Pohon také prostřednictvím ručního radiálního lisu REMS Eco-Press z použitých mezikleští Z8, viz strana 199. Dbejte národních předpisů.

¹⁾ Použit lze pouze lisovací kleště od označení „108“ (1. čtvrtletí 2008), „208“ (2. čtvrtletí 2008) atd. Označení je vyraženo na každé lisovací čelisti.

²⁾ Pro tento systém s lisovacími tvarovkami není vytvoření lisovaného spojení pomocí ručního radiálního lisu dovoleno.

³⁾ Pohon prostřednictvím REMS Power-Press XL ACC, viz strana 202.

⁴⁾ Pohon prostřednictvím REMS Akku-Press XL 45 kN 22V ACC, viz strana 210.

⁵⁾ K upnutí vhodných lisovacích vložek.

⁶⁾ Lisovací tvarovky z červeného bronzu (Sanpress XL) musí být zalisovány lisovacími kroužky s lisovacím obrysem VR, tvarovky z mědi (Profipress XL, Profipress G XL), C-Stahl (Prestabo XL) a z nerezavějící oceli (Sanpress Inox XL, Sanpress Inox G XL) musí být zalisovány lisovacími kroužky s lisovacím obrysem VF.

⁷⁾ Pro instalace plynu použijte pouze lisovací kroužky s označením „M 88,9 G“ popř. „M 108 G“ na 3 lisovacích segmentech.

⁸⁾ Pro výrobu lisovaných spojů pro provozní tlak ≤ PN 10.

⁹⁾ Pro trubky dle technického standardu EN. Dodržujte návody k použití výrobců / dodavatelů systémů.

¹⁰⁾ Pro trubky dle technického standardu ASTM. Dodržujte návody k použití výrobců / dodavatelů systémů.

¹¹⁾ Pro instalace plynu použijte pouze lisovací kleště s označením „VMP ½“ G“ na lisovacích čelistech.

¹²⁾ Dosavadní označení: Lisovací kleště C 26

Způsobilost lisovacího nářadí REMS na systémy s lisovacími tvarovkami: Stav k 15.10.2024. Právě aktuální stav je možno zjistit na internetu:

www.rems.de > Ke stažení > Katalog výrobců > REMS Katalog.

Mezikleště viz strana 258. Lisovací kleště/lisovací kroužky pro další systémy s lisovacími tvarovkami na vyžádání.

Systém	Lisovací kleště / lisovací kroužek	Pohon prostřednictvím mezikleští	Obj.č.	Kč
CGR DYNAFLU multicouche	H 16*		570320	4 950,00
	H 20*		570350	4 950,00
	H 26*		570370	4 950,00
	H 32		570380	4 950,00
	TH 16*		570460	5 500,00
	TH 20*		570470	5 500,00
	TH 26*		570475	5 500,00
	TH 32		570480	5 500,00
	TH 40		570485	7 290,00
	TH 50 (PZ-S)		572400	19 050,00
	TH 63 (PZ-S)		572405	19 050,00
	TH 16 S (PR-2B)**	Z8	574782 R	3 730,00
	TH 20 S (PR-2B)**	Z8	574788 R	3 730,00
	TH 26 S (PR-2B)**	Z8	574794 R	3 730,00
	TH 32 S (PR-2B)	Z8	574798 R	4 080,00
	U 16*		570765	5 150,00
	U 20*		570775	5 150,00
	U 26* ¹²⁾		570750	6 020,00
	U 32		570785	6 020,00
	U 40		570790	7 350,00
U 50		570795	8 820,00	
U 63 (PR-3B)	Z4	572837 R	21 970,00	
U 63 (PZ-S)		572365	19 050,00	
CGR DYNAFLU PER	H 12*		570300	4 950,00
	H 16*		570320	4 950,00
	H 20*		570350	4 950,00
	H 25*		570360	4 950,00
	Rfz 12*		571320	5 730,00
	Rfz 16*		571325	5 730,00
	Rfz 20*		571330	5 730,00
Rfz 25		571335	5 730,00	
CHIALI CHIALIPEX	TH 16*		570460	5 500,00
	TH 20*		570470	5 500,00
	TH 26*		570475	5 500,00
	TH 32		570480	5 500,00
	TH 40		570485	7 290,00
	TH 50 (PZ-S)		572400	19 050,00
	TH 63 (PZ-S)		572405	19 050,00
Climatrix Climatrix Rhinopex	H 16*		570320	4 950,00
	H 20*		570350	4 950,00
	U 16*		570765	5 150,00
	U 20*		570775	5 150,00
	U 26* ¹²⁾		570750	6 020,00
	TH 14*		570455	5 500,00
	TH 16*		570460	5 500,00
	TH 18*		570465	5 500,00
	TH 20*		570470	5 500,00
	TH 26*		570475	5 500,00
	TH 32		570480	5 500,00
	TH 14 S (PR-2B)**	Mini Z8	574778 R	3 730,00
	TH 16 S (PR-2B)**	Z8	574782 R	3 730,00
	TH 18 S (PR-2B)**	Z8	574786 R	3 730,00
	TH 20 S (PR-2B)**	Z8	574788 R	3 730,00
TH 26 S (PR-2B)**	Z8	574794 R	3 730,00	
TH 32 S (PR-2B)	Z8	574798 R	4 080,00	
Climatrix Variotherm System TH	TH 11,6*		570482	5 500,00
	TH 16*		570460	5 500,00
	TH 16 S (PR-2B)**	Z8	574782 R	3 730,00
ClouSet	TH 16*		570460	5 500,00
	TH 18*		570465	5 500,00
	TH 20*		570470	5 500,00
	TH 16 S (PR-2B)**	Z8	574782 R	3 730,00
	TH 18 S (PR-2B)**	Z8	574786 R	3 730,00
	TH 20 S (PR-2B)**	Z8	574788 R	3 730,00
Comap PEX Press	Rfz 12*		571320	5 730,00
	Rfz 16*		571325	5 730,00
	Rfz 20*		571330	5 730,00
	Rfz 25		571335	5 730,00
	Comap Multiskin	TH 14*		570455
TH 16*			570460	5 500,00
TH 18*			570465	5 500,00
TH 20*			570470	5 500,00
TH 26*			570475	5 500,00
TH 32			570480	5 500,00
THL 32			570487	5 500,00
TH 40			570485	7 290,00
TH 50 (PZ-S)			572400	19 050,00
TH 63 (PZ-S)			572405	19 050,00
THz 75 (PR-3B)		Z4	572829 R	18 240,00
TH 16 S (PR-2B)**		Z8	574782 R	3 730,00
TH 20 S (PR-2B)**		Z8	574788 R	3 730,00
TH 26 S (PR-2B)**		Z8	574794 R	3 730,00
TH 32 S (PR-2B)		Z8	574798 R	4 080,00
U 14*			570760	5 150,00
U 16*			570765	5 150,00
U 18*			570770	5 150,00
U 20*			570775	5 150,00
U 32			570785	6 020,00
U 40			570790	7 350,00
U 50			570795	8 820,00
U 63 (PR-3B)		Z4	572837 R	21 970,00
U 63 (PZ-S)			572365	19 050,00
U 75 (PR-3B)		Z4	572828 R	19 340,00
H 14*			570310	4 950,00
H 16*			570320	4 950,00
H 18*			570340	4 950,00
H 20*			570350	4 950,00
H 26*			570370	4 950,00
H 32			570380	4 950,00
H 40 (PZ-4G)			570390	16 680,00

Systém	Lisovací kleště / lisovací kroužek	Pohon prostřednictvím mezikleští	Obj.č.	Kč	
Comap Multiskin Gas	TH 16*		570460	5 500,00	
	TH 20*		570470	5 500,00	
	TH 26*		570475	5 500,00	
	TH 32		570480	5 500,00	
	THL 32		570487	5 500,00	
	TH 16 S (PR-2B)**	Z8	574782 R	3 730,00	
	TH 20 S (PR-2B)**	Z8	574788 R	3 730,00	
	TH 26 S (PR-2B)**	Z8	574794 R	3 730,00	
	TH 32 S (PR-2B)	Z8	574798 R	4 080,00	
	U 16*		570765	5 150,00	
	U 20*		570775	5 150,00	
	U 32		570785	6 020,00	
	H 16*		570320	4 950,00	
	H 20*		570350	4 950,00	
	H 26*		570370	4 950,00	
	H 32		570380	4 950,00	
	COMISA Press System	TH 14*		570455	5 500,00
		TH 16*		570460	5 500,00
		TH 18*		570465	5 500,00
		TH 20*		570470	5 500,00
TH 25*			570495	5 500,00	
TH 26*			570475	5 500,00	
TH 32			570480	5 500,00	
TH 40			570485	7 290,00	
TH 50 (PZ-S)			572400	19 050,00	
TH 63 (PZ-S)			572405	19 050,00	
TH 14 S (PR-2B)**		Z8	574778 R	3 730,00	
TH 16 S (PR-2B)**		Z8	574782 R	3 730,00	
TH 18 S (PR-2B)**		Z8	574786 R	3 730,00	
TH 20 S (PR-2B)**		Z8	574788 R	3 730,00	
TH 25 S (PR-2B)**		Z8	574792 R	3 730,00	
TH 26 S (PR-2B)**	Z8	574794 R	3 730,00		
TH 32 S (PR-2B)**	Z8	574798 R	4 080,00		
COMISA Press System Gas	H 14*		570310	4 950,00	
	H 16*		570320	4 950,00	
	H 18*		570340	4 950,00	
	H 20*		570350	4 950,00	
	H 26*		570370	4 950,00	
	H 32		570380	4 950,00	
	B 14*		570845	5 990,00	
	B 16*		570850	5 990,00	
	B 18*		570855	5 990,00	
	B 20*		570860	5 990,00	
	B 26		570870	6 620,00	
	B 32		570880	6 620,00	
	TH 16*		570460	5 500,00	
	TH 20*		570470	5 500,00	
	TH 26*		570475	5 500,00	
TH 32		570480	5 500,00		
TH 16 S (PR-2B)**	Z8	574782 R	3 730,00		
TH 20 S (PR-2B)**	Z8	574788 R	3 730,00		
TH 26 S (PR-2B)**	Z8	574794 R	3 730,00		
TH 32 S (PR-2B)	Z8	574798 R	4 080,00		
CONEL CONNECT INOX	M 15		570110	4 560,00	
	M 18		570120	4 560,00	
	M 22		570130	4 560,00	
	M 42 (PR-3S)	Z2	572706 R	19 800,00	
	M 54 (PR-3S)	Z2	572708 R	19 800,00	
	V 15		570115	4 560,00	
	V 18		570125	4 560,00	
	V 22		570135	4 560,00	
	V 42 (PR-2B)	Z2	572850 R	9 510,00	
	V 54 (PR-2B)	Z2	572851 R	10 270,00	
CONEL CONNECT MULTI	F 16*		570717	5 240,00	
	F 20*		570727	5 240,00	
	F 26*		570730	5 670,00	
	F 32		570735	5 670,00	
	F 16 S (PR-2B)**	Z8	574728 R	3 730,00	
	F 20 S (PR-2B)**	Z8	574730 R	3 730,00	
	F 26 S (PR-2B)**	Z8	574732 R	3 730,00	
	F 32 S (PR-2B)**	Z8	574734 R	4 080,00	
	H 16*		570320	4 950,00	
	H 20*		570350	4 950,00	
	H 26*		570370	4 950,00	
	H 32		570380	4 950,00	
	TH 16*		570460	5 500,00	
	TH 20*		570470	5 500,00	
	TH 26*		570475	5 500,00	
TH 32		570480	5 500,00		
TH 16 S (PR-2B)**	Z8	574782 R	3 730,00		
TH 20 S (PR-2B)**	Z8	574788 R	3 730,00		
TH 26 S (PR-2B)**	Z8	574794 R	3 730,00		
TH 32 S (PR-2B)**	Z8	574798 R	4 080,00		
(DN 26)	U 16*		570765	5 150,00	
	U 20*		570775	5 150,00	
	U 25*		570780	5 150,00	
	U 32		570785	6 020,00	
	VP 16*		570910	5 470,00	
	VP 20*		570915	5 470,00	
	VP 32		570925	6 050,00	
	CONEL CONNECT MV2	F 16*		570717	5 240,00
		F 20*		570727	5 240,00
		F 26*		570730	5 670,00
		F 32		570735	5 670,00
		F 16 S (PR-2B)**	Z8	574728 R	3 730,00
		F 20 S (PR-2B)**	Z8	574730 R	3 730,00
		F 26 S (PR-2B)**	Z8	574732 R	3 730,00
		F 32 S (PR-2B)**	Z8	574734 R	4 080,00
TH 16*			570460	5 500,00	
TH 20*			570470	5 500,00	
TH 26*			570475	5 500,00	
TH 32			570480	5 500,00	
TH 16 S (PR-2B)**		Z8	574782 R	3 730,00	
TH 20 S (PR-2B)**		Z8	574788 R	3 730,00	
TH 26 S (PR-2B)**		Z8	574794 R	3 730,00	
TH 32 S (PR-2B)**	Z8	574798 R	4 080,00		

Systém	Lisovací kleště / lisovací kroužek	Pohon prostřednictvím mezikleští	Obj.č.	Kč	Systém	Lisovací kleště / lisovací kroužek	Pohon prostřednictvím mezikleští	Obj.č.	Kč	
Conex Bänninger <A> Press Inox (304)	M 15		570110	4 560,00	Conex Bänninger >B< Flex Gas	F 16*		570717	5 240,00	
	M 18		570120	4 560,00		F 18*		570720	5 240,00	
	M 22		570130	4 560,00		F 20*		570727	5 240,00	
	M 28		570140	4 560,00		F 32		570735	5 670,00	
	M 35		570150	4 560,00		F 16 S (PR-2B)**	Z8	574728 R	3 730,00	
	M 35 (PR-3S)	Z2	572727 R	19 800,00		F 20 S (PR-2B)**	Z8	574730 R	3 730,00	
	M 42 (PZ-4G)		570160	14 660,00		F 32 S (PR-2B)	Z8	574734 R	4 080,00	
	M 54 (PZ-4G)		570170	14 660,00		H 16*		570320	4 950,00	
	M 42 (PR-3S)	Z2	572706 R	19 800,00		H 18*		570340	4 950,00	
	M 54 (PR-3S)	Z2	572708 R	19 800,00		H 20*		570350	4 950,00	
	M 15 S (PR-2B)	Z8	574738 R	3 730,00		H 25*		570360	4 950,00	
	M 18 S (PR-2B)	Z8	574740 R	3 730,00		H 32		570380	4 950,00	
	M 22 S (PR-2B)	Z8	574742 R	3 730,00		RFz 16*		571325	5 730,00	
	M 28 S (PR-2B)	Z8	574744 R	3 730,00		RFz 18*		571327	5 730,00	
	M 35 S (PR-2B)	Z8	574746 R	4 080,00		RFz 20*		571330	5 730,00	
Conex Bänninger <A> Press Inox (316L)	M 15		570110	4 560,00	RFz 25		571335	5 730,00		
	M 18		570120	4 560,00	RFz 32		571340	5 730,00		
	M 22		570130	4 560,00	TH 16*		570460	5 500,00		
	M 28		570140	4 560,00	TH 18*		570465	5 500,00		
	M 35		570150	4 560,00	TH 20*		570470	5 500,00		
	M 35 (PR-3S)	Z2	572727 R	19 800,00	TH 25*		570495	5 500,00		
	M 42 (PZ-4G)		570160	14 660,00	TH 32		570480	5 500,00		
	M 54 (PZ-4G)		570170	14 660,00	TH 16 S (PR-2B)**	Z8	574782 R	3 730,00		
	M 42 (PR-3S)	Z2	572706 R	19 800,00	TH 18 S (PR-2B)**	Z8	574786 R	3 730,00		
	M 54 (PR-3S)	Z2	572708 R	19 800,00	TH 20 S (PR-2B)**	Z8	574788 R	3 730,00		
	M 15 S (PR-2B)	Z8	574738 R	3 730,00	TH 25 S (PR-2B)**	Z8	574792 R	3 730,00		
	M 18 S (PR-2B)	Z8	574740 R	3 730,00	TH 32 S (PR-2B)	Z8	574798 R	4 080,00		
	M 22 S (PR-2B)	Z8	574742 R	3 730,00	U 16*		570765	5 150,00		
	M 28 S (PR-2B)	Z8	574744 R	3 730,00	U 18*		570770	5 150,00		
	M 35 S (PR-2B)	Z8	574746 R	4 080,00	U 20*		570775	5 150,00		
Conex Bänninger >B< Flex	F 16*		570717	5 240,00	Conex Bänninger >B< MaxiPro	BMP ¼"		571700 R	5 440,00	
	F 18*		570720	5 240,00		BMP ⅜"		571702 R	5 440,00	
	F 20*		570727	5 240,00		BMP ½"		571704 R	5 440,00	
	F 32		570735	5 670,00		BMP ⅝"		571706 R	5 440,00	
	F 16 S (PR-2B)**	Z8	574728 R	3 730,00		BMP ¾"		571708 R	5 440,00	
	F 20 S (PR-2B)**	Z8	574730 R	3 730,00		BMP 1"		571710 R	5 440,00	
	F 32 S (PR-2B)	Z8	574734 R	4 080,00		BMP 1 ½"		571712 R	5 440,00	
	H 16*		570320	4 950,00		BMP 1 ¾"		571714 R	5 440,00	
	H 18*		570340	4 950,00		Conex Bänninger >B< Press (EN) ⁹⁾	V 12		570107	4 560,00
	H 20*		570350	4 950,00			V 14		570112	4 560,00
	H 25*		570360	4 950,00	V 15			570115	4 560,00	
	H 32		570380	4 950,00	V 16			570117	4 560,00	
	RFz 16*		571325	5 730,00	V 18			570125	4 560,00	
	RFz 18*		571327	5 730,00	V 22			570135	4 560,00	
	RFz 20*		571330	5 730,00	V 28			570145	4 560,00	
	RFz 25		571335	5 730,00	V 35			570155	4 560,00	
	RFz 32		571340	5 730,00	V 42			570165	10 610,00	
	TH 16*		570460	5 500,00	V 54			570175	10 900,00	
	TH 18*		570465	5 500,00	V 12 S (PR-2B)		Z8	574748 R	3 730,00	
	TH 20*		570470	5 500,00	V 14 S (PR-2B)		Z8	574800 R	3 730,00	
	TH 25*		570495	5 500,00	V 15 S (PR-2B)		Z8	574752 R	3 730,00	
	TH 32		570480	5 500,00	V 16 S (PR-2B)		Z8	574802 R	3 730,00	
	TH 16 S (PR-2B)**	Z8	574782 R	3 730,00	V 18 S (PR-2B)		Z8	574756 R	3 730,00	
	TH 18 S (PR-2B)**	Z8	574786 R	3 730,00	V 22 S (PR-2B)		Z8	574758 R	3 730,00	
	TH 20 S (PR-2B)**	Z8	574788 R	3 730,00	V 28 S (PR-2B)		Z8	574760 R	3 730,00	
	TH 25 S (PR-2B)**	Z8	574792 R	3 730,00	V 35 S (PR-2B)		Z8	574762 R	4 080,00	
	TH 32 S (PR-2B)	Z8	574798 R	4 080,00	M 15			570110	4 560,00	
	U 16*		570765	5 150,00	M 22			570130	4 560,00	
	U 18*		570770	5 150,00	M 28			570140	4 560,00	
	U 20*		570775	5 150,00	Conex Bänninger >B< Press XL (EN) ⁹⁾		VFz 64,0 (PR-3B)	Z5	572815 R	18 240,00
	U 25*		570780	5 150,00		CBVFz 66,7 (PR-3B)	Z5	572847 R	18 240,00	
	U 32		570785	6 020,00		VFz 76,1 (PR-3B) ⁶⁾	Z5	572816 R	18 240,00	
				VFz 88,9 (PR-3B) ⁶⁾		Z5	572817 R	19 340,00		
				VFz 108,0 (PR-3B) ⁶⁾		Z5	572818 R	19 340,00		

Systémy s lisovacími tvarovkami pro instalace plynu směřují být lisovány pouze v tabulce žlutým podkladem označenými lisovacími kleštěmi/lisovacími kroužky.

Dbejte národních předpisů. Čtěte a dodržujte návody k použití a montážní pokyny výrobců / dodavatelů systémů.

* Pohon také prostřednictvím ručního radiálního lisu REMS Eco-Press, viz strana 199. Dbejte národních předpisů

** Pohon také prostřednictvím ručního radiálního lisu REMS Eco-Press z použitých mezikleští Z8, viz strana 199. Dbejte národních předpisů.

¹⁾ Použit lze pouze lisovací kleště od označení „108“ (1. čtvrtletí 2008), „208“ (2. čtvrtletí 2008) atd. Označení je vyraženo na každé lisovací čelisti.

²⁾ Pro tento systém s lisovacími tvarovkami není vytvoření lisované spojky pomocí ručního radiálního lisu dovoleno.

³⁾ Pohon prostřednictvím REMS Power-Press XL ACC, viz strana 202.

⁴⁾ Pohon prostřednictvím REMS Akku-Press XL 45 kN 22V ACC, viz strana 210.

⁵⁾ K upnutí vhodných lisovacích vložek.

⁶⁾ Lisovací tvarovky z červeného bronzu (Sanpress XL) musí být zalisovány lisovacími kroužky s lisovacím obrysem VR, tvarovky z mědi (Profipress XL, Profipress G XL), C-Stahl (Prestabo XL) a z nerezavějící oceli (Sanpress Inox XL, Sanpress Inox G XL) musí být zalisovány lisovacími kroužky s lisovacím obrysem VF.

⁷⁾ Pro instalace plynu použijte pouze lisovací kroužky s označením „M 88,9 G“ popř. „M 108 G“ na 3 lisovacích segmentech.

⁸⁾ Pro výrobu lisovaných spojů pro provozní tlak ≤ PN 10.

⁹⁾ Pro trubky dle technického standardu EN. Dodržujte návody k použití výrobců / dodavatelů systémů.

¹⁰⁾ Pro trubky dle technického standardu ASTM. Dodržujte návody k použití výrobců / dodavatelů systémů.

¹¹⁾ Pro instalace plynu použijte pouze lisovací kleště s označením „VMP ½“ G“ na lisovacích čelistech.

¹²⁾ Dosavadní označení: Lisovací kleště C 26

Způsobilost lisovacího nářadí REMS na systémy s lisovacími tvarovkami: Stav k 15.10.2024. Právě aktuální stav je možno zjistit na internetu:

www.rems.de > Ke stažení > Katalog výrobců > REMS Katalog.

Mezikleště viz strana 258. Lisovací kleště/lisovací kroužky pro další systémy s lisovacími tvarovkami na vyžádání.

Systém	Lisovací kleště / lisovací kroužek	Pohon prostřednictvím mezikleští	Obj.č.	Kč	
Conex Bänninger >B- Press carbon (EN) ⁹¹	V 15		570115	4 560,00	
	V 18		570125	4 560,00	
	V 22		570135	4 560,00	
	V 28		570145	4 560,00	
	V 35		570155	4 560,00	
	V 42		570165	10 610,00	
	V 42 (PR-2B)	Z2	572850 R	9 510,00	
	V 54		570175	10 900,00	
	V 54 (PR-2B)	Z2	572851 R	10 270,00	
	V 15 S (PR-2B)	Z8	574752 R	3 730,00	
	V 18 S (PR-2B)	Z8	574756 R	3 730,00	
	V 22 S (PR-2B)	Z8	574758 R	3 730,00	
	V 28 S (PR-2B)	Z8	574760 R	3 730,00	
V 35 S (PR-2B)	Z8	574762 R	4 080,00		
Conex Bänninger >B- Press carbon XL (EN) ⁹¹	XP 64,0 XL (PR-3S)	Z6 XL ³¹ / Z7 XL 45 kN ⁴¹	579100 R	31 510,00	
	XP 66,7 XL (PR-3S)	Z6 XL ³¹ / Z7 XL 45 kN ⁴¹	579108 R	34 540,00	
	M 76,1 XL (PR-3S)	Z6 XL ³¹ / Z7 XL 45 kN ⁴¹	579101 R	34 540,00	
	CBM 88,9 XL (PR-3S)	Z6 XL ³¹ / Z7 XL 45 kN ⁴¹	579144 R	40 320,00	
	CBM 108,0 XL (PR-3S)	Z6 XL ³¹ / Z7 XL 45 kN ⁴¹	579146 R	40 320,00	
Conex Bänninger >B- Press Gas (EN) ⁹¹	V 12		570107	4 560,00	
	V 14		570112	4 560,00	
	V 15		570115	4 560,00	
	V 16		570117	4 560,00	
	V 18		570125	4 560,00	
	V 22		570135	4 560,00	
	V 28		570145	4 560,00	
	V 35		570155	4 560,00	
	V 42		570165	10 610,00	
	V 54		570175	10 900,00	
	V 12 S (PR-2B)	Z8	574748 R	3 730,00	
	V 14 S (PR-2B)	Z8	574800 R	3 730,00	
	V 15 S (PR-2B)	Z8	574752 R	3 730,00	
	V 16 S (PR-2B)	Z8	574802 R	3 730,00	
	V 18 S (PR-2B)	Z8	574756 R	3 730,00	
	V 22 S (PR-2B)	Z8	574758 R	3 730,00	
	V 28 S (PR-2B)	Z8	574760 R	3 730,00	
	V 35 S (PR-2B)	Z8	574762 R	4 080,00	
	Conex Bänninger >B- Press Inox (EN) ⁹¹	V 15		570115	4 560,00
		V 18		570125	4 560,00
		V 22		570135	4 560,00
		V 28		570145	4 560,00
V 35			570155	4 560,00	
V 42			570165	10 610,00	
V 42 (PR-2B)		Z2	572850 R	9 510,00	
V 54			570175	10 900,00	
V 54 (PR-2B)		Z2	572851 R	10 270,00	
V 15 S (PR-2B)		Z8	574752 R	3 730,00	
V 18 S (PR-2B)		Z8	574756 R	3 730,00	
V 22 S (PR-2B)		Z8	574758 R	3 730,00	
V 28 S (PR-2B)		Z8	574760 R	3 730,00	
V 35 S (PR-2B)	Z8	574762 R	4 080,00		
Conex Bänninger >B- Press Inox XL (EN) ⁹¹	XP 64,0 XL (PR-3S)	Z6 XL ³¹ / Z7 XL 45 kN ⁴¹	579100 R	31 510,00	
	XP 66,7 XL (PR-3S)	Z6 XL ³¹ / Z7 XL 45 kN ⁴¹	579108 R	34 540,00	
	M 76,1 XL (PR-3S)	Z6 XL ³¹ / Z7 XL 45 kN ⁴¹	579101 R	34 540,00	
	CBM 88,9 XL (PR-3S)	Z6 XL ³¹ / Z7 XL 45 kN ⁴¹	579144 R	40 320,00	
	CBM 108,0 XL (PR-3S)	Z6 XL ³¹ / Z7 XL 45 kN ⁴¹	579146 R	40 320,00	
Conex Bänninger >B- Press Solar (EN) ⁹¹	V 12		570107	4 560,00	
	V 14		570112	4 560,00	
	V 15		570115	4 560,00	
	V 16		570117	4 560,00	
	V 18		570125	4 560,00	
	V 22		570135	4 560,00	
	V 28		570145	4 560,00	
	V 35		570155	4 560,00	
	V 42		570165	10 610,00	
	V 54		570175	10 900,00	
	V 12 S (PR-2B)	Z8	574748 R	3 730,00	
	V 14 S (PR-2B)	Z8	574800 R	3 730,00	
	V 15 S (PR-2B)	Z8	574752 R	3 730,00	
	V 16 S (PR-2B)	Z8	574802 R	3 730,00	
	V 18 S (PR-2B)	Z8	574756 R	3 730,00	
	V 22 S (PR-2B)	Z8	574758 R	3 730,00	
	V 28 S (PR-2B)	Z8	574760 R	3 730,00	
	V 35 S (PR-2B)	Z8	574762 R	4 080,00	
	D				
	Debrunner Acifer d-a Presssystem C-Stahl	M 12		570100	4 560,00
		M 15		570110	4 560,00
		M 18		570120	4 560,00
M 22			570130	4 560,00	
M 28			570140	4 560,00	
M 35			570150	4 560,00	
M 42 (PR-3S)		Z2	572706 R	19 800,00	
M 54 (PR-3S)		Z2	572708 R	19 800,00	
M 76,1 XL (PR-3S)		Z6 XL ³¹ / Z7 XL 45 kN ⁴¹	579101 R	34 540,00	
M 88,9 G XL (PR-3S)		Z6 XL ³¹ / Z7 XL 45 kN ⁴¹	579110 R	40 320,00	
M 108,0 G XL (PR-3S)		Z6 XL ³¹ / Z7 XL 45 kN ⁴¹	579111 R	40 320,00	
M 12 S (PR-2B)		Z8	574736 R	3 730,00	
M 15 S (PR-2B)		Z8	574738 R	3 730,00	
M 18 S (PR-2B)		Z8	574740 R	3 730,00	
M 22 S (PR-2B)		Z8	574742 R	3 730,00	
M 28 S (PR-2B)		Z8	574744 R	3 730,00	
M 35 S (PR-2B)		Z8	574746 R	4 080,00	

Systém	Lisovací kleště / lisovací kroužek	Pohon prostřednictvím mezikleští	Obj.č.	Kč	
DUOPIPE SYSTEMS DUODIF MKSYSTEM	U 16*		570765	5 150,00	
	U 18*		570770	5 150,00	
	U 20*		570775	5 150,00	
	U 25*		570780	5 150,00	
	U 32		570785	6 020,00	
	U 16 S (PR-2B)**	Z8	574860 R	3 730,00	
	U 18 S (PR-2B)**	Z8	574870 R	3 730,00	
	U 20 S (PR-2B)**	Z8	574862 R	3 730,00	
	U 25 S (PR-2B)**	Z8	574864 R	3 730,00	
	U 32 S (PR-2B)	Z8	574868 R	4 080,00	
	DW Verbundrohr multitubo systems	U 16*		570765	5 150,00
		U 18*		570770	5 150,00
		U 20*		570775	5 150,00
		U 25*		570780	5 150,00
		U 32		570785	6 020,00
		U 40		570790	7 350,00
		U 50		570795	8 820,00
U 63 (PR-3B)		Z4	572837 R	21 970,00	
U 63 (PZ-S)			572365	19 050,00	
U 75 (PR-3B)		Z4	572828 R	19 340,00	
E					
EBRILLE Isomonflex	U 16*		570765	5 150,00	
	U 20*		570775	5 150,00	
	U 25*		570780	5 150,00	
	U 26* ¹²⁾		570750	6 020,00	
	U 32		570785	6 020,00	
	U 16 S (PR-2B)**	Z8	574860 R	3 730,00	
	U 20 S (PR-2B)**	Z8	574862 R	3 730,00	
	U 25 S (PR-2B)**	Z8	574864 R	3 730,00	
	U 26 S (PR-2B)**	Z8	574866 R	3 730,00	
	U 32 S (PR-2B)	Z8	574868 R	4 080,00	
	H 26*		570370	4 950,00	
	TH 26*		570475	5 500,00	
TH 26 S (PR-2B)**	Z8	574794 R	3 730,00		
EBRILLE Monflex	U 16*		570765	5 150,00	
	U 20*		570775	5 150,00	
	U 25*		570780	5 150,00	
	U 26* ¹²⁾		570750	6 020,00	
	U 32		570785	6 020,00	
	U 16 S (PR-2B)**	Z8	574860 R	3 730,00	
	U 20 S (PR-2B)**	Z8	574862 R	3 730,00	
	U 25 S (PR-2B)**	Z8	574864 R	3 730,00	
	U 26 S (PR-2B)**	Z8	574866 R	3 730,00	
	U 32 S (PR-2B)	Z8	574868 R	4 080,00	
	H 26*		570370	4 950,00	
	TH 26 S (PR-2B)**	Z8	574794 R	3 730,00	
EFFEBI EFFEBI-PRESS Aisi316 System M Profile ¹⁾	M 15		570110	4 560,00	
	M 18		570120	4 560,00	
	M 22		570130	4 560,00	
	M 28		570140	4 560,00	
	M 35		570150	4 560,00	
	M 42 (PR-3S)	Z2	572706 R	19 800,00	
	M 54 (PR-3S)	Z2	572708 R	19 800,00	
	M 76,1 XL (PR-3S)	Z6 XL ³¹ / Z7 XL 45 kN ⁴¹	579101 R	34 540,00	
	M 88,9 G XL (PR-3S)	Z6 XL ³¹ / Z7 XL 45 kN ⁴¹	579110 R	40 320,00	
	M 108,0 G XL (PR-3S) ⁹⁾	Z6 XL ³¹ / Z7 XL 45 kN ⁴¹	579111 R	40 320,00	
	M 15 S (PR-2B)	Z8	574738 R	3 730,00	
	M 18 S (PR-2B)	Z8	574740 R	3 730,00	
M 22 S (PR-2B)	Z8	574742 R	3 730,00		
M 28 S (PR-2B)	Z8	574744 R	3 730,00		
M 35 S (PR-2B)	Z8	574746 R	4 080,00		
EFFEBI EFFEBI-PRESS Carbon-S System V Profile	V 12		570107	4 560,00	
	V 15		570115	4 560,00	
	V 18		570125	4 560,00	
	V 22		570135	4 560,00	
	V 28		570145	4 560,00	
	V 35		570155	4 560,00	
	V 42		570165	10 610,00	
	V 42 (PR-2B)	Z2	572850 R	9 510,00	
	V 54		570175	10 900,00	
	V 54 (PR-2B)	Z2	572851 R	10 270,00	
	V 12 S (PR-2B)	Z8	574748 R	3 730,00	
	V 15 S (PR-2B)	Z8	574752 R	3 730,00	
V 18 S (PR-2B)	Z8	574740 R	3 730,00		
V 22 S (PR-2B)	Z8	574758 R	3 730,00		
V 28 S (PR-2B)	Z8	574760 R	3 730,00		
V 35 S (PR-2B)	Z8	574762 R	4 080,00		
EFFEBI EFFEBI-PRESS Carbon-S System M Profile ¹⁾	M 12		570100	4 560,00	
	M 15		570110	4 560,00	
	M 18		570120	4 560,00	
	M 22		570130	4 560,00	
	M 28		570140	4 560,00	
	M 35		570150	4 560,00	
	M 42 (PR-3S)	Z2	572706 R	19 800,00	
	M 54 (PR-3S)	Z2	572708 R	19 800,00	
	M 76,1 XL (PR-3S)	Z6 XL ³¹ / Z7 XL 45 kN ⁴¹	579101 R	34 540,00	
	M 88,9 G XL (PR-3S)	Z6 XL ³¹ / Z7 XL 45 kN ⁴¹	579110 R	40 320,00	
	M 108,0 G XL (PR-3S)	Z6 XL ³¹ / Z7 XL 45 kN ⁴¹	579111 R	40 320,00	
	M 12 S (PR-2B)	Z8	574736 R	3 730,00	
M 15 S (PR-2B)	Z8	574738 R	3 730,00		
M 18 S (PR-2B)	Z8	574740 R	3 730,00		
M 22 S (PR-2B)	Z8	574742 R	3 730,00		
M 28 S (PR-2B)	Z8	574744 R	3 730,00		
M 35 S (PR-2B)	Z8	574746 R	4 080,00		

Systém	Lisovací kleště / lisovací kroužek	Pohon prostřednictvím mezikleští	Obj.č.	Kč
EFFEBI	V 12		570107	4 560,00
EFFEBI-PRESS	V 15		570115	4 560,00
Carbon-S	V 18		570125	4 560,00
System V Profile	V 22		570135	4 560,00
	V 28		570145	4 560,00
	V 35		570155	4 560,00
	V 42		570165	10 610,00
	V 42 (PR-2B)	Z2	572850 R	9 510,00
	V 54		570175	10 900,00
	V 54 (PR-2B)	Z2	572851 R	10 270,00
	V 12 S (PR-2B)	Z8	574748 R	3 730,00
	V 15 S (PR-2B)	Z8	574752 R	3 730,00
	V 18 S (PR-2B)	Z8	574756 R	3 730,00
	V 22 S (PR-2B)	Z8	574758 R	3 730,00
	V 28 S (PR-2B)	Z8	574760 R	3 730,00
	V 35 S (PR-2B)	Z8	574762 R	4 080,00
EFFEBI	V 12		570107	4 560,00
EFFEBI-PRESS	V 14		570112	4 560,00
COPPER	VG 14		570132	4 560,00
	V 15		570115	4 560,00
	V 16		570117	4 560,00
	VG 16		570137	4 560,00
	V 18		570125	4 560,00
	V 22		570135	4 560,00
	V 28		570145	4 560,00
	V 35		570155	4 560,00
	V 42		570165	10 610,00
	V 42 (PR-2B)	Z2	572850 R	9 510,00
	V 54		570175	10 900,00
	V 54 (PR-2B)	Z2	572851 R	10 270,00
	V 12 S (PR-2B)	Z8	574748 R	3 730,00
	V 14 S (PR-2B)	Z8	574800 R	3 730,00
	VG 14 S (PR-2B)	Z8	574750 R	3 730,00
	V 15 S (PR-2B)	Z8	574752 R	3 730,00
	VG 16 S (PR-2B)	Z8	574754 R	3 730,00
	V 16 S (PR-2B)	Z8	574802 R	3 730,00
	V 18 S (PR-2B)	Z8	574756 R	3 730,00
	V 22 S (PR-2B)	Z8	574758 R	3 730,00
	V 28 S (PR-2B)	Z8	574760 R	3 730,00
	V 35 S (PR-2B)	Z8	574762 R	4 080,00
EFFEBI	V 12		570107	4 560,00
EFFEBI-PRESS	V 15		570115	4 560,00
UNICO	V 18		570125	4 560,00
	V 22		570135	4 560,00
	V 28		570145	4 560,00
	V 35		570155	4 560,00
	V 42		570165	10 610,00
	V 42 (PR-2B)	Z2	572850 R	9 510,00
	V 54		570175	10 900,00
	V 54 (PR-2B)	Z2	572851 R	10 270,00
	V 12 S (PR-2B)	Z8	574748 R	3 730,00
	V 15 S (PR-2B)	Z8	574752 R	3 730,00
	V 18 S (PR-2B)	Z8	574756 R	3 730,00
	V 22 S (PR-2B)	Z8	574758 R	3 730,00
	V 28 S (PR-2B)	Z8	574760 R	3 730,00
	V 35 S (PR-2B)	Z8	574762 R	4 080,00
EFFEBI	V 12		570107	4 560,00
EFFEBI-PRESS	V 15		570115	4 560,00
UNICO	V 18		570125	4 560,00
(GAS)	V 22		570135	4 560,00
	V 28		570145	4 560,00
	V 35		570155	4 560,00
	V 42		570165	10 610,00
	V 42 (PR-2B)	Z2	572850 R	9 510,00
	V 54		570175	10 900,00
	V 54 (PR-2B)	Z2	572851 R	10 270,00
	V 12 S (PR-2B)	Z8	574748 R	3 730,00
	V 15 S (PR-2B)	Z8	574752 R	3 730,00
	V 18 S (PR-2B)	Z8	574756 R	3 730,00
	V 22 S (PR-2B)	Z8	574758 R	3 730,00
	V 28 S (PR-2B)	Z8	574760 R	3 730,00
	V 35 S (PR-2B)	Z8	574762 R	4 080,00

Systém	Lisovací kleště / lisovací kroužek	Pohon prostřednictvím mezikleští	Obj.č.	Kč
EFFEBI	M 15		570110	4 560,00
PRESSTIGE	M 18		570120	4 560,00
	M 22		570130	4 560,00
	M 28		570140	4 560,00
	M 35		570150	4 560,00
	M 15 S (PR-2B)	Z8	574738 R	3 730,00
	M 18 S (PR-2B)	Z8	574740 R	3 730,00
	M 22 S (PR-2B)	Z8	574742 R	3 730,00
	M 28 S (PR-2B)	Z8	574744 R	3 730,00
	M 35 S (PR-2B)	Z8	574746 R	4 080,00
	V 15		570115	4 560,00
	V 18		570125	4 560,00
	V 22		570135	4 560,00
	V 28		570145	4 560,00
	V 35		570155	4 560,00
	V 42		570165	10 610,00
	V 42 (PR-2B)	Z2	572850 R	9 510,00
	V 54		570175	10 900,00
	V 54 (PR-2B)	Z2	572851 R	10 270,00
	V 15 S (PR-2B)	Z8	574752 R	3 730,00
	V 18 S (PR-2B)	Z8	574756 R	3 730,00
	V 22 S (PR-2B)	Z8	574758 R	3 730,00
	V 28 S (PR-2B)	Z8	574760 R	3 730,00
	V 35 S (PR-2B)	Z8	574762 R	4 080,00
EFFEBI	M 15		570110	4 560,00
PRESSTIGE 4E05	M 18		570120	4 560,00
	M 22		570130	4 560,00
	M 28		570140	4 560,00
	M 35		570150	4 560,00
	M 42 (PR-3S)	Z2	572706 R	19 800,00
	M 54 (PR-3S)	Z2	572708 R	19 800,00
	M 15 S (PR-2B)	Z8	574738 R	3 730,00
	M 18 S (PR-2B)	Z8	574740 R	3 730,00
	M 22 S (PR-2B)	Z8	574742 R	3 730,00
	M 28 S (PR-2B)	Z8	574744 R	3 730,00
	M 35 S (PR-2B)	Z8	574746 R	4 080,00
EFFEBI	M 15		570110	4 560,00
PRESSTIGE-GAS	M 18		570120	4 560,00
	M 22		570130	4 560,00
	M 28		570140	4 560,00
	M 35		570150	4 560,00
	M 15 S (PR-2B)	Z8	574738 R	3 730,00
	M 18 S (PR-2B)	Z8	574740 R	3 730,00
	M 22 S (PR-2B)	Z8	574742 R	3 730,00
	M 28 S (PR-2B)	Z8	574744 R	3 730,00
	M 35 S (PR-2B)	Z8	574746 R	4 080,00
	V 15		570115	4 560,00
	V 18		570125	4 560,00
	V 22		570135	4 560,00
	V 28		570145	4 560,00
	V 35		570155	4 560,00
	V 42		570165	10 610,00
	V 42 (PR-2B)	Z2	572850 R	9 510,00
	V 54		570175	10 900,00
	V 54 (PR-2B)	Z2	572851 R	10 270,00
	V 15 S (PR-2B)	Z8	574752 R	3 730,00
	V 18 S (PR-2B)	Z8	574756 R	3 730,00
	V 22 S (PR-2B)	Z8	574758 R	3 730,00
	V 28 S (PR-2B)	Z8	574760 R	3 730,00
	V 35 S (PR-2B)	Z8	574762 R	4 080,00

Systémy s lisovacími tvarovkami pro instalace plynu směřují být lisovány pouze v tabulce žlutým podkladem označenými lisovacími kleštěmi/lisovacími kroužky.

Dbejte národních předpisů. Čtěte a dodržujte návody k použití a montážní pokyny výrobců / dodavatelů systémů.

* Pohon také prostřednictvím ručního radiálního lisu REMS Eco-Press, viz strana 199. Dbejte národních předpisů

** Pohon také prostřednictvím ručního radiálního lisu REMS Eco-Press z použitých mezikleští Z8, viz strana 199. Dbejte národních předpisů.

1) Použit lze pouze lisovací kleště od označení „108“ (1. čtvrtletí 2008), „208“ (2. čtvrtletí 2008) atd. Označení je vyraženo na každé lisovací čelisti.

2) Pro tento systém s lisovacími tvarovkami není vytvoření lisované spojiny pomocí ručního radiálního lisu dovoleno.

3) Pohon prostřednictvím REMS Power-Press XL ACC, viz strana 202.

4) Pohon prostřednictvím REMS Akku-Press XL 45 kN 22V ACC, viz strana 210.

5) K upnutí vhodných lisovacích vložek.

6) Lisovací tvarovky z červeného bronzu (Sanpress XL) musí být zalisovány lisovacími kroužky s lisovacím obrysem VR, tvarovky z mědi (Profipress XL, Profipress G XL), C-Stahl (Prestabo XL) a z nerezavějící oceli (Sanpress Inox XL, Sanpress Inox G XL) musí být zalisovány lisovacími kroužky s lisovacím obrysem VF.

7) Pro instalace plynu použijte pouze lisovací kroužky s označením „M 88,9 G“ popř. „M 108 G“ na 3 lisovacích segmentech.

8) Pro výrobu lisovaných spojů pro provozní tlak ≤ PN 10.

9) Pro trubky dle technického standardu EN. Dodržujte návody k použití výrobců / dodavatelů systémů.

10) Pro trubky dle technického standardu ASTM. Dodržujte návody k použití výrobců / dodavatelů systémů.

11) Pro instalace plynu použijte pouze lisovací kleště s označením „VMP ½“ G“ na lisovacích čelistech.

12) Dosavadní označení: Lisovací kleště C 26

Způsobilost lisovacího nářadí REMS na systémy s lisovacími tvarovkami: Stav k 15.10.2024. Právě aktuální stav je možno zjistit na internetu:

www.rems.de > Ke stažení > Katalog výrobců > REMS Katalog.

Mezikleště viz strana 258. Lisovací kleště/lisovací kroužky pro další systémy s lisovacími tvarovkami na vyžádání.

Systém	Lisovací kleště / lisovací kroužek	Pohon prostřednictvím mezikleští	Obj.č.	Kč
EFFEBI TOF-GAS MULTIPINZA	TH 16*		570460	5 500,00
	TH 20*		570470	5 500,00
	TH 26*		570475	5 500,00
	TH 32		570480	5 500,00
	TH 16 S (PR-2B)**	Z8	574782 R	3 730,00
	TH 20 S (PR-2B)**	Z8	574788 R	3 730,00
	TH 26 S (PR-2B)**	Z8	574794 R	3 730,00
	TH 32 S (PR-2B)**	Z8	574798 R	4 080,00
	H 16*		570320	4 950,00
	H 20*		570350	4 950,00
	H 26*		570370	4 950,00
	H 32		570380	4 950,00
	H 40 (PZ-4G)		570390	16 680,00
	U 16*		570765	5 150,00
	U 20*		570775	5 150,00
	U 26* ¹²⁾		570750	6 020,00
	U 32		570785	6 020,00
	U 16 S (PR-2B)**	Z8	574860 R	3 730,00
	U 20 S (PR-2B)**	Z8	574862 R	3 730,00
	U 26 S (PR-2B)**	Z8	574866 R	3 730,00
U 32 S (PR-2B)	Z8	574868 R	4 080,00	
EFFEBI TOF MULTIPINZA	TH 16*		570460	5 500,00
	TH 18*		570465	5 500,00
	TH 20*		570470	5 500,00
	TH 25*		570495	5 500,00
	TH 26*		570475	5 500,00
	TH 32		570480	5 500,00
	TH 40		570485	7 290,00
	TH 50 (PZ-S)		572400	19 050,00
	TH 63 (PZ-S)		572405	19 050,00
	TH 16 S (PR-2B)**	Z8	574782 R	3 730,00
	TH 18 S (PR-2B)**	Z8	574786 R	3 730,00
	TH 20 S (PR-2B)**	Z8	574788 R	3 730,00
	TH 25 S (PR-2B)**	Z8	574792 R	3 730,00
	TH 26 S (PR-2B)**	Z8	574794 R	3 730,00
	TH 32 S (PR-2B)**	Z8	574798 R	4 080,00
	F 16*		570717	5 240,00
	F 18*		570720	5 240,00
	F 20*		570727	5 240,00
	F 26*		570730	5 670,00
	F 32		570735	5 670,00
	Fz 40		570742	6 050,00
	Fz 50		570747	9 170,00
	F 63 (PZ-S)		572385	19 050,00
	F 16 S (PR-2B)**	Z8	574728 R	3 730,00
	F 20 S (PR-2B)**	Z8	574730 R	3 730,00
	F 26 S (PR-2B)**	Z8	574732 R	3 730,00
	F 32 S (PR-2B)**	Z8	574734 R	4 080,00
	H 16*		570320	4 950,00
	H 18*		570340	4 950,00
	H 20*		570350	4 950,00
	H 25*		570360	4 950,00
	H 26*		570370	4 950,00
	H 32		570380	4 950,00
	H 40 (PZ-4G)		570390	16 680,00
	U 16*		570765	5 150,00
	U 18*		570770	5 150,00
	U 20*		570775	5 150,00
	U 25*		570780	5 150,00
	U 26* ¹²⁾		570750	6 020,00
	U 32		570785	6 020,00
U 40		570790	7 350,00	
U 50		570795	8 820,00	
U 63 (PR-3B)	Z4	572837 R	21 970,00	
U 63 (PZ-S)		572365	19 050,00	
U 16 S (PR-2B)**	Z8	574860 R	3 730,00	
U 18 S (PR-2B)**	Z8	574870 R	3 730,00	
U 20 S (PR-2B)**	Z8	574862 R	3 730,00	
U 25 S (PR-2B)**	Z8	574864 R	3 730,00	
U 26 S (PR-2B)**	Z8	574866 R	3 730,00	
U 32 S (PR-2B)	Z8	574868 R	4 080,00	
B 16*		570850	5 990,00	
B 18*		570855	5 990,00	
B 20*		570860	5 990,00	
B 26		570870	6 620,00	
B 32		570880	6 620,00	
EFIELD MULTILAYER PRESS DINGAS	U 16*		570765	5 150,00
	U 18*		570770	5 150,00
	U 20*		570775	5 150,00
	U 25*		570780	5 150,00
	U 32		570785	6 020,00
EFIELD MULTILAYER PRESS WATER	U 16*		570765	5 150,00
	U 18*		570770	5 150,00
	U 20*		570775	5 150,00
	U 25*		570780	5 150,00
	U 32		570785	6 020,00
Elkhart APOLLOXPRESS Fittings Copper and Low-Lead Brass	VUS 1/2" (OD 15,9 mm)		571770	5 500,00
	VUS 3/4" (OD 22,2 mm)		571775	5 500,00
	VUS 1" (OD 28,6 mm)		571780	5 500,00
	VUS 1 1/4" (OD 34,9 mm)		571785	5 500,00
	VUS 1 1/2" (OD 41,3 mm)		571790	10 610,00
VUS 2" (OD 54,0 mm)		571795	10 900,00	
Elkhart APOLLOXPRESS LD-C Fittings Copper	VUSFz 2 1/2" (PR-3B) (OD 66,7 mm)	Z5	572819 R	18 240,00
	VUSFz 3" (PR-3B) (OD 79,4 mm)	Z5	572820 R	18 240,00
	VUSFz 4" (PR-3B) (OD 104,8 mm)	Z5	572821 R	19 340,00

Systém	Lisovací kleště / lisovací kroužek	Pohon prostřednictvím mezikleští	Obj.č.	Kč	
EMMETI GERPEX-FIVPRESS	B 16*		570850	5 990,00	
	B 20*		570860	5 990,00	
	B 26		570870	6 620,00	
	B 32		570880	6 620,00	
	H 16*		570320	4 950,00	
	H 20*		570350	4 950,00	
	TH 16*		570460	5 500,00	
	TH 20*		570470	5 500,00	
	TH 26*		570475	5 500,00	
	TH 32		570480	5 500,00	
	TH 40		570485	7 290,00	
	TH 50 (PZ-S)		572400	19 050,00	
	TH 63 (PZ-S)		572405	19 050,00	
	U 16*		570765	5 150,00	
	U 20*		570775	5 150,00	
	EMPUR	TH 14*		570455	5 500,00
		TH 15*		570457	5 500,00
		TH 16*		570460	5 500,00
		TH 17*		570462	5 500,00
		TH 20*		570470	5 500,00
TH 25*			570495	5 500,00	
TH 14 S (PR-2B)**		Z8	574778 R	3 730,00	
TH 15 S (PR-2B)**		Z8	574780 R	3 730,00	
TH 16 S (PR-2B)**		Z8	574782 R	3 730,00	
TH 17 S (PR-2B)**		Z8	574784 R	3 730,00	
TH 20 S (PR-2B)**		Z8	574788 R	3 730,00	
TH 25 S (PR-2B)**		Z8	574792 R	3 730,00	
Esta Rohr simplesta SH M		M 15		570110	4 560,00
		M 18		570120	4 560,00
		M 22		570130	4 560,00
	M 28		570140	4 560,00	
	M 35		570150	4 560,00	
	M 42 (PZ-4G)		570160	14 660,00	
	M 54 (PZ-4G)		570170	14 660,00	
	M 42 (PR-3S)	Z2	572706 R	19 800,00	
	M 54 (PR-3S)	Z2	572708 R	19 800,00	
	M 76,1 XL (PR-3S)	Z6 XL ³⁾ / Z7 XL 45 kN ⁴⁾	579101 R	34 540,00	
	M 88,9 G XL (PR-3S)	Z6 XL ³⁾ / Z7 XL 45 kN ⁴⁾	579110 R	40 320,00	
	M 108,0 G XL (PR-3S) ⁵⁾	Z6 XL ³⁾ / Z7 XL 45 kN ⁴⁾	579111 R	40 320,00	
	M 15 S (PR-2B)	Z8	574738 R	3 730,00	
	M 18 S (PR-2B)	Z8	574740 R	3 730,00	
	M 22 S (PR-2B)	Z8	574742 R	3 730,00	
	M 28 S (PR-2B)	Z8	574744 R	3 730,00	
	M 35 S (PR-2B)	Z8	574746 R	4 080,00	
	Esta Rohr simplesta ST M	M 15		570110	4 560,00
		M 18		570120	4 560,00
		M 22		570130	4 560,00
M 28			570140	4 560,00	
M 35			570150	4 560,00	
M 42 (PZ-4G)			570160	14 660,00	
M 54 (PZ-4G)			570170	14 660,00	
M 42 (PR-3S)		Z2	572706 R	19 800,00	
M 54 (PR-3S)		Z2	572708 R	19 800,00	
M 76,1 XL (PR-3S)		Z6 XL ³⁾ / Z7 XL 45 kN ⁴⁾	579101 R	34 540,00	
M 88,9 G XL (PR-3S)		Z6 XL ³⁾ / Z7 XL 45 kN ⁴⁾	579110 R	40 320,00	
M 108,0 G XL (PR-3S) ⁵⁾		Z6 XL ³⁾ / Z7 XL 45 kN ⁴⁾	579111 R	40 320,00	
M 15 S (PR-2B)		Z8	574738 R	3 730,00	
M 18 S (PR-2B)		Z8	574740 R	3 730,00	
M 22 S (PR-2B)		Z8	574742 R	3 730,00	
M 28 S (PR-2B)		Z8	574744 R	3 730,00	
M 35 S (PR-2B)		Z8	574746 R	4 080,00	
EUROTUBI EUROPA C-Steel Pressfitting System M-Profile ¹⁾		M 12		570100	4 560,00
		M 15		570110	4 560,00
		M 18		570120	4 560,00
	M 22		570130	4 560,00	
	M 28		570140	4 560,00	
	M 35		570150	4 560,00	
	M 42 (PR-3S)	Z2	572706 R	19 800,00	
	M 54 (PR-3S)	Z2	572708 R	19 800,00	
	M 76,1 XL (PR-3S)	Z6 XL ³⁾ / Z7 XL 45 kN ⁴⁾	579101 R	34 540,00	
	M 88,9 G XL (PR-3S)	Z6 XL ³⁾ / Z7 XL 45 kN ⁴⁾	579110 R	40 320,00	
EUROTUBI EUROPA Inox Pressfitting System M-Profile ¹⁾	M 12		570100	4 560,00	
	M 15		570110	4 560,00	
	M 18		570120	4 560,00	
	M 22		570130	4 560,00	
	M 28		570140	4 560,00	
	M 35		570150	4 560,00	
	M 42 (PR-3S)	Z2	572706 R	19 800,00	
	M 54 (PR-3S)	Z2	572708 R	19 800,00	
	M 76,1 XL (PR-3S)	Z6 XL ³⁾ / Z7 XL 45 kN ⁴⁾	579101 R	34 540,00	
	M 88,9 G XL (PR-3S)	Z6 XL ³⁾ / Z7 XL 45 kN ⁴⁾	579110 R	40 320,00	
Evans Components Presslok	VAU 15 (1 1/2") (OD 12,7 mm)		572687	4 700,00	
	VAU 20 (3/4") (OD 19,1 mm)		572689	4 700,00	
	VAU 25 (1") (OD 25,4 mm)		572691	4 700,00	
	ECI 1 1/2"		571932	5 900,00	
	ECI 2" (PZ-4G)		571934	14 660,00	
	ECI 2 1/2" XL (PR-3S)	Z6 XL ³⁾ / Z7 XL 45 kN ⁴⁾	579104 R	31 510,00	
	ECI 3" XL (PR-3S)	Z6 XL ³⁾ / Z7 XL 45 kN ⁴⁾	579105 R	34 540,00	
	ECI 4" XL (PR-3S)	Z6 XL ³⁾ / Z7 XL 45 kN ⁴⁾	579106 R	40 320,00	

Systém	Lisovací kleště / lisovací kroužek	Pohon prostřednictvím mezikleští	Obj.č.	Kč
F				
FAR Rubinetteria PRESSFAR	TH 14*		570455	5 500,00
	TH 16*		570460	5 500,00
	TH 17*		570462	5 500,00
	TH 18*		570465	5 500,00
	TH 20*		570470	5 500,00
	TH 25*		570495	5 500,00
	TH 26*		570475	5 500,00
	TH 32		570480	5 500,00
	TH 40		570485	7 290,00
	TH 50 (PZ-S)		572400	19 050,00
	TH 63 (PZ-S)		572405	19 050,00
	TH 14 S (PR-2B)**	Z8	574778 R	3 730,00
	TH 16 S (PR-2B)**	Z8	574782 R	3 730,00
	TH 17 S (PR-2B)**	Z8	574784 R	3 730,00
	TH 18 S (PR-2B)**	Z8	574786 R	3 730,00
	TH 20 S (PR-2B)**	Z8	574788 R	3 730,00
	TH 25 S (PR-2B)**	Z8	574792 R	3 730,00
	TH 26 S (PR-2B)**	Z8	574794 R	3 730,00
	TH 32 S (PR-2B)	Z8	574798 R	4 080,00
	H 14*		570310	4 950,00
	H 16*		570320	4 950,00
	H 18*		570340	4 950,00
	H 20*		570350	4 950,00
	H 26*		570370	4 950,00
	H 32		570380	4 950,00
	H 40 (PZ-4G)		570390	16 680,00
	U 14*		570760	5 150,00
	U 16*		570765	5 150,00
	U 18*		570770	5 150,00
	U 20*		570775	5 150,00
	U 25*		570780	5 150,00
	U 26* ¹²⁾		570750	6 020,00
	U 32		570785	6 020,00
	U 40		570790	7 350,00
	U 50		570795	8 820,00
	U 63 (PR-3B)	Z4	572837 R	21 970,00
	U 63 (PZ-S)		572365	19 050,00
	U 14 S (PR-2B)**	Z8	574858 R	3 730,00
	U 16 S (PR-2B)**	Z8	574860 R	3 730,00
	U 18 S (PR-2B)**	Z8	574870 R	3 730,00
	U 20 S (PR-2B)**	Z8	574862 R	3 730,00
	U 25 S (PR-2B)**	Z8	574864 R	3 730,00
	U 26 S (PR-2B)**	Z8	574866 R	3 730,00
	U 32 S (PR-2B)	Z8	574868 R	4 080,00
F.B.Q. BARONIO BQ PRESS SOLAR	V 12		570107	4 560,00
	V 14		570112	4 560,00
	VG 14		570132	4 560,00
	V 15		570115	4 560,00
	V 16		570117	4 560,00
	VG 16		570137	4 560,00
	V 18		570125	4 560,00
	V 22		570135	4 560,00
	V 28		570145	4 560,00
	V 35		570155	4 560,00
	V 42		570165	10 610,00
	V 42 (PR-2B)	Z2	572850 R	9 510,00
	V 54		570175	10 900,00
	V 54 (PR-2B)	Z2	572851 R	10 270,00
	V 12 S (PR-2B)	Z8	574748 R	3 730,00
	V 14 S (PR-2B)	Z8	574800 R	3 730,00
	VG 14 S (PR-2B)	Z8	574750 R	3 730,00
	V 15 S (PR-2B)	Z8	574752 R	3 730,00
	VG 16 S (PR-2B)	Z8	574754 R	3 730,00
	V 16 S (PR-2B)	Z8	574802 R	3 730,00
	V 18 S (PR-2B)	Z8	574756 R	3 730,00
	V 22 S (PR-2B)	Z8	574758 R	3 730,00
	V 28 S (PR-2B)	Z8	574760 R	3 730,00
	V 35 S (PR-2B)	Z8	574762 R	4 080,00

Systém	Lisovací kleště / lisovací kroužek	Pohon prostřednictvím mezikleští	Obj.č.	Kč
F.B.Q. BARONIO BQ PRESS WATER	V 12		570107	4 560,00
	V 14		570112	4 560,00
	VG 14		570132	4 560,00
	V 15		570115	4 560,00
	V 16		570117	4 560,00
	VG 16		570137	4 560,00
	V 18		570125	4 560,00
	V 22		570135	4 560,00
	V 28		570145	4 560,00
	V 35		570155	4 560,00
	V 42		570165	10 610,00
	V 42 (PR-2B)	Z2	572850 R	9 510,00
	V 54		570175	10 900,00
	V 54 (PR-2B)	Z2	572851 R	10 270,00
	V 12 S (PR-2B)	Z8	574748 R	3 730,00
	VG 14 S (PR-2B)	Z8	574750 R	3 730,00
	V 15 S (PR-2B)	Z8	574752 R	3 730,00
	VG 16 S (PR-2B)	Z8	574754 R	3 730,00
	V 16 S (PR-2B)	Z8	574802 R	3 730,00
	V 18 S (PR-2B)	Z8	574756 R	3 730,00
	V 22 S (PR-2B)	Z8	574758 R	3 730,00
	V 28 S (PR-2B)	Z8	574760 R	3 730,00
	V 35 S (PR-2B)	Z8	574762 R	4 080,00
F.B.Q. BARONIO BQ PRESS GAS	V 12		570107	4 560,00
	V 14		570112	4 560,00
	VG 14		570132	4 560,00
	V 15		570115	4 560,00
	V 16		570117	4 560,00
	VG 16		570137	4 560,00
	V 18		570125	4 560,00
	V 22		570135	4 560,00
	V 28		570145	4 560,00
	V 35		570155	4 560,00
	V 42		570165	10 610,00
	V 42 (PR-2B)	Z2	572850 R	9 510,00
	V 54		570175	10 900,00
	V 54 (PR-2B)	Z2	572851 R	10 270,00
	V 12 S (PR-2B)	Z8	574748 R	3 730,00
	V 14 S (PR-2B)	Z8	574800 R	3 730,00
	VG 14 S (PR-2B)	Z8	574750 R	3 730,00
	V 15 S (PR-2B)	Z8	574752 R	3 730,00
	VG 16 S (PR-2B)	Z8	574754 R	3 730,00
	V 16 S (PR-2B)	Z8	574802 R	3 730,00
	V 18 S (PR-2B)	Z8	574756 R	3 730,00
	V 22 S (PR-2B)	Z8	574758 R	3 730,00
	V 28 S (PR-2B)	Z8	574760 R	3 730,00
	V 35 S (PR-2B)	Z8	574762 R	4 080,00
FERCOFLOOR	RFz 16*		571325	5 730,00
DUO Press	RFz 20*		571330	5 730,00
FERCO PEX	RFz 25		571335	5 730,00
	RFz 32		571340	5 730,00
	TH 16*		570460	5 500,00
	TH 20*		570470	5 500,00
	TH 25*		570495	5 500,00
	TH 32		570480	5 500,00
	TH 40		570485	7 290,00
	TH 50 (PZ-S)		572400	19 050,00
	TH 63 (PZ-S)		572405	19 050,00
	TH 16 S (PR-2B)**	Z8	574782 R	3 730,00
	TH 20 S (PR-2B)**	Z8	574788 R	3 730,00
	TH 25 S (PR-2B)**	Z8	574792 R	3 730,00
	TH 32 S (PR-2B)**	Z8	574798 R	4 080,00

Systémy s lisovanými tvarovkami pro instalace plynu směřují být lisovány pouze v tabulce žlutým podkladem označenými lisovacími kleštěmi/lisovacími kroužky.

Dbejte národních předpisů. Čtěte a dodržujte návody k použití a montážní pokyny výrobců / dodavatelů systémů.

* Pohon také prostřednictvím ručního radiálního lisu REMS Eco-Press, viz strana 199. Dbejte národních předpisů

** Pohon také prostřednictvím ručního radiálního lisu REMS Eco-Press z použitých mezikleští Z8, viz strana 199. Dbejte národních předpisů.

1) Použit lze pouze lisovací kleště od označení „108“ (1. čtvrtletí 2008), „208“ (2. čtvrtletí 2008) atd. Označení je vyraženo na každé lisovací čelisti.

2) Pro tento systém s lisovanými tvarovkami není vytvoření lisované spojení pomocí ručního radiálního lisu dovoleno.

3) Pohon prostřednictvím REMS Power-Press XL ACC, viz strana 202.

4) Pohon prostřednictvím REMS Akku-Press XL 45 kN 22V ACC, viz strana 210.

5) K upnutí vhodných lisovacích vložek.

6) Lisovací tvarovky z červeného bronzu (Sanpress XL) musí být zalisovány lisovacími kroužky s lisovacím obrysem VR, tvarovky z mědi (Profipress XL, Profipress G XL), C-Stahl (Prestabo XL) a z nerezavějící oceli (Sanpress Inox XL, Sanpress Inox G XL) musí být zalisovány lisovacími kroužky s lisovacím obrysem VF.

7) Pro instalace plynu použijte pouze lisovací kroužky s označením „M 88,9 G“ popř. „M 108 G“ na 3 lisovacích segmentech.

8) Pro výrobu lisovaných spojů pro provozní tlak ≤ PN 10.

9) Pro trubky dle technického standardu EN. Dodržujte návody k použití výrobců / dodavatelů systémů.

10) Pro trubky dle technického standardu ASTM. Dodržujte návody k použití výrobců / dodavatelů systémů.

11) Pro instalace plynu použijte pouze lisovací kleště s označením „VMP ½“ G“ na lisovacích čelistech.

12) Dosavadní označení: Lisovací kleště C 26

Způsobilost lisovacího nářadí REMS na systémy s lisovanými tvarovkami: Stav k 15.10.2024. Právě aktuální stav je možno zjistit na internetu:

www.rems.de > Ke stažení > Katalog výrobců > REMS Katalog.

Mezikleště viz strana 258. Lisovací kleště/lisovací kroužky pro další systémy s lisovanými tvarovkami na vyžádání.

Lisovací kleště REMS Lisovací kroužky REMS

Příslušenství pro radiální lisy REMS (mimo REMS Mini-Press) a vhodných radiálních lisů jiných výrobců

Systém	Lisovací kleště / lisovací kroužek	Pohon prostřednictvím mezikleští	Obj.č.	Kč	
FERCOFLOOR DUO Press MULTIFER	Rfz 16*		571325	5 730,00	
	Rfz 20*		571330	5 730,00	
	Rfz 25		571335	5 730,00	
	Rfz 32		571340	5 730,00	
	TH 16*		570460	5 500,00	
	TH 20*		570470	5 500,00	
	TH 25*		570495	5 500,00	
	TH 32		570480	5 500,00	
	TH 40		570485	7 290,00	
	TH 50 (PZ-S)		572400	19 050,00	
	TH 63 (PZ-S)		572405	19 050,00	
	TH 16 S (PR-2B)**	Z8	574782 R	3 730,00	
	TH 20 S (PR-2B)**	Z8	574788 R	3 730,00	
	TH 25 S (PR-2B)**	Z8	574792 R	3 730,00	
	TH 32 S (PR-2B)**	Z8	574798 R	4 080,00	
	U 16*		570765	5 150,00	
	U 18*		570770	5 150,00	
	U 20*		570775	5 150,00	
	U 25*		570780	5 150,00	
	U 32		570785	6 020,00	
	U 40		570790	7 350,00	
U 50		570795	8 820,00		
U 63 (PZ-S)		572365	19 050,00		
U 16 S (PR-2B)**	Z8	574860 R	3 730,00		
U 18 S (PR-2B)**	Z8	574870 R	3 730,00		
U 20 S (PR-2B)**	Z8	574862 R	3 730,00		
U 25 S (PR-2B)**	Z8	574864 R	3 730,00		
U 32 S (PR-2B)	Z8	574868 R	4 080,00		
FERRO systems BRASELI GPF GAS	TH 16*		570460	5 500,00	
	TH 20*		570470	5 500,00	
	TH 25*		570495	5 500,00	
	TH 32		570480	5 500,00	
	TH 16 S (PR-2B)**	Z8	574782 R	3 730,00	
	TH 20 S (PR-2B)**	Z8	574788 R	3 730,00	
	TH 25 S (PR-2B)**	Z8	574792 R	3 730,00	
	TH 32 S (PR-2B)	Z8	574798 R	4 080,00	
	FERRO systems BRASELI GPF MULT Pressfitting MULTICAPA	U 16*		570765	5 150,00
U 18*			570770	5 150,00	
U 20*			570775	5 150,00	
U 25*			570780	5 150,00	
U 32			570785	6 020,00	
U 40			570790	7 350,00	
U 50			570795	8 820,00	
U 16 S (PR-2B)**		Z8	574860 R	3 730,00	
U 18 S (PR-2B)**		Z8	574870 R	3 730,00	
U 20 S (PR-2B)**		Z8	574862 R	3 730,00	
U 25 S (PR-2B)**	Z8	574864 R	3 730,00		
U 32 S (PR-2B)**	Z8	574868 R	4 080,00		
FERRO systems BRASELI GPF PPSU Pressfitting PEX y MULTICAPA	U 16*		570765	5 150,00	
	U 18*		570770	5 150,00	
	U 20*		570775	5 150,00	
	U 25*		570780	5 150,00	
	U 32		570785	6 020,00	
	U 40		570790	7 350,00	
	U 50		570795	8 820,00	
	U 16 S (PR-2B)**	Z8	574860 R	3 730,00	
	U 18 S (PR-2B)**	Z8	574870 R	3 730,00	
	U 20 S (PR-2B)**	Z8	574862 R	3 730,00	
U 25 S (PR-2B)**	Z8	574864 R	3 730,00		
U 32 S (PR-2B)	Z8	574868 R	4 080,00		
FERRO systems BRASELI GPF PRESS Pressfitting PEX	Rfz 16*		571325	5 730,00	
	Rfz 20*		571330	5 730,00	
	Rfz 25		571335	5 730,00	
	Rfz 32		571340	5 730,00	
	FILINOX Filpress	FTB 15		571432	6 740,00
		FTB 18		571434	6 740,00
		FTB 22		571436	6 740,00
		FTB 28		571438	6 740,00
		M 42 (PR-3S)	Z2	572706 R	19 800,00
		M 54 (PR-3S)	Z2	572708 R	19 800,00
M 76,1 XL (PR-3S)		Z7 XL 45 kN ⁽⁴⁾	579101 R	34 540,00	
M 88,9 G XL (PR-3S)		Z7 XL 45 kN ⁽⁴⁾	579110 R	40 320,00	
M 108,0 G XL (PR-3S)		Z7 XL 45 kN ⁽⁴⁾	579111 R	40 320,00	
FILINOX Instalpress Steel		M 15		570110	4 560,00
	M 18		570120	4 560,00	
	M 22		570130	4 560,00	
	M 28		570140	4 560,00	
	M 35		570150	4 560,00	
	M 42 (PR-3S)	Z2	572706 R	19 800,00	
	M 54 (PR-3S)	Z2	572708 R	19 800,00	
	M 76,1 XL (PR-3S)	Z7 XL 45 kN ⁽⁴⁾	579101 R	34 540,00	
	M 88,9 G XL (PR-3S)	Z7 XL 45 kN ⁽⁴⁾	579110 R	40 320,00	
	M 108,0 G XL (PR-3S)	Z7 XL 45 kN ⁽⁴⁾	579111 R	40 320,00	
	M 15 S (PR-2B)	Z8	574738 R	3 730,00	
	M 18 S (PR-2B)	Z8	574740 R	3 730,00	
	M 22 S (PR-2B)	Z8	574742 R	3 730,00	
	M 28 S (PR-2B)	Z8	574744 R	3 730,00	
	M 35 S (PR-2B)	Z8	574746 R	4 080,00	
FILINOX Instalpress Inox	M 15		570110	4 560,00	
	M 18		570120	4 560,00	
	M 22		570130	4 560,00	
	M 28		570140	4 560,00	
	M 35		570150	4 560,00	
	M 42 (PR-3S)	Z2	572706 R	19 800,00	
	M 54 (PR-3S)	Z2	572708 R	19 800,00	
	M 76,1 XL (PR-3S)	Z7 XL 45 kN ⁽⁴⁾	579101 R	34 540,00	
	M 88,9 G XL (PR-3S)	Z7 XL 45 kN ⁽⁴⁾	579110 R	40 320,00	
	M 108,0 G XL (PR-3S)	Z7 XL 45 kN ⁽⁴⁾	579111 R	40 320,00	
	M 15 S (PR-2B)	Z8	574738 R	3 730,00	
	M 18 S (PR-2B)	Z8	574740 R	3 730,00	
	M 22 S (PR-2B)	Z8	574742 R	3 730,00	
	M 28 S (PR-2B)	Z8	574744 R	3 730,00	
	M 35 S (PR-2B)	Z8	574746 R	4 080,00	

Systém	Lisovací kleště / lisovací kroužek	Pohon prostřednictvím mezikleští	Obj.č.	Kč
FITTINGS ESTÁNDAR ECO-PRESS	Rfz 16*		571325	5 730,00
	Rfz 20*		571330	5 730,00
	Rfz 25		571335	5 730,00
	Rfz 32		571340	5 730,00
FITTINGS ESTÁNDAR MULTICAPA	Rfz 16*		571325	5 730,00
	Rfz 18*		571327	5 730,00
	Rfz 20*		571330	5 730,00
	Rfz 25		571335	5 730,00
	Rfz 32		571340	5 730,00
FITTINGS ESTÁNDAR PE-X	Rfz 16*		571325	5 730,00
	Rfz 20*		571330	5 730,00
	Rfz 25		571335	5 730,00
FORNARA ForPress	Rfz 32		571340	5 730,00
	B 16*		570850	5 990,00
	B 20*		570860	5 990,00
	B 26		570870	6 620,00
	B 32		570880	6 620,00
	F 16*		570717	5 240,00
	F 20*		570727	5 240,00
	F 26*		570730	5 670,00
	F 32		570735	5 670,00
	F 16 S (PR-2B)**	Z8	574728 R	3 730,00
	F 20 S (PR-2B)**	Z8	574730 R	3 730,00
	F 26 S (PR-2B)**	Z8	574732 R	3 730,00
	F 32 S (PR-2B)**	Z8	574734 R	4 080,00
	H 16*		570320	4 950,00
	H 20*		570350	4 950,00
	H 26*		570370	4 950,00
	H 32		570380	4 950,00
TH 16*		570460	5 500,00	
TH 20*		570470	5 500,00	
TH 26*		570475	5 500,00	
TH 32		570480	5 500,00	
TH 16 S (PR-2B)**	Z8	574782 R	3 730,00	
TH 20 S (PR-2B)**	Z8	574788 R	3 730,00	
TH 26 S (PR-2B)**	Z8	574794 R	3 730,00	
TH 32 S (PR-2B)	Z8	574798 R	4 080,00	
U 16*		570765	5 150,00	
U 20*		570775	5 150,00	
U 26* ⁽¹²⁾		570750	6 020,00	
U 32		570785	6 020,00	
U 16 S (PR-2B)**	Z8	574860 R	3 730,00	
U 20 S (PR-2B)**	Z8	574862 R	3 730,00	
U 26 S (PR-2B)**	Z8	574866 R	3 730,00	
U 32 S (PR-2B)	Z8	574868 R	4 080,00	
FORZA WATER CRIMP (AUS)	K16/P18*		572600	5 730,00
	K/20*		572605	5 730,00
	K/25*		572610	5 730,00
	K32		572615	5 730,00
	K1/40		572620	5 730,00
	K1/50		572625	9 400,00
FORZA STAINLESS WATER CRIMP	K16/P18*		572600	5 730,00
	K/20*		572605	5 730,00
	U 16*		570765	5 150,00
	U 20*		570775	5 150,00
	U 25*		570780	5 150,00
	U 32		570785	6 020,00
	U 40		570790	7 350,00
	U 50		570795	8 820,00
	U 63 (PZ-S)		572365	19 050,00
	FORZA GAS CRIMP (AUS)	K16/P18*		572600
K/20*			572605	5 730,00
K/25*			572610	5 730,00
K32			572615	5 730,00
K1/40			572620	5 730,00
K1/50			572625	9 400,00
FORZA COPPER V PRESS (AUS)	VAU 15 (OD 12,7 mm)		572687	4 700,00
	VAU 20 (OD 19,1 mm)		572689	4 700,00
	VAU 25 (OD 25,4 mm)		572691	4 700,00
	VAU 32 (OD 31,8 mm)		572693	4 950,00
	VAU 40 (OD 38,1 mm)		572695	7 350,00
	VAU 50 (OD 50,8 mm)		572697	13 010,00
	VAUFz 65 (PR-3B) (OD 63,5 mm)	Z5	572839 R	18 240,00
	VAUFz 80 (PR-3B) (OD 76,2 mm)	Z5	572840 R	18 240,00
	VAUFz 100 (PR-3B) (OD 101,6 mm)	Z5	572841 R	19 340,00
	VAU 15 S (PR-2B) (OD 12,7 mm)	Z8	574804 R	3 730,00
VAU 20 S (PR-2B)** (OD 19,1 mm)	Z8	574806 R	3 730,00	
VAU 25 S (PR-2B)** (OD 25,4 mm)	Z8	574808 R	4 080,00	
FORZA STAINLESS V PRESS (AUS)	V 15		570115	4 560,00
	V 22		570135	4 560,00
	V 28		570145	4 560,00
	V 35		570155	4 560,00
	V 42		570165	10 610,00
	V 54		570175	10 900,00
	M 76,1 XL (PR-3S)	Z6 XL ⁽³⁾ / Z7 XL 45 kN ⁽⁴⁾	579101 R	34 540,00
	M 88,9 G XL (PR-3S)	Z6 XL ⁽³⁾ / Z7 XL 45 kN ⁽⁴⁾	579110 R	40 320,00
	M 108,0 G XL (PR-3S)	Z6 XL ⁽³⁾ / Z7 XL 45 kN ⁽⁴⁾	579111 R	40 320,00
	V 15 S (PR-2B)	Z8	574752 R	3 730,00
	V 22 S (PR-2B)	Z8	574758 R	3 730,00
V 28 S (PR-2B)	Z8	574760 R	3 730,00	
V 35 S (PR-2B)	Z8	574762 R	4 080,00	
FRABO > Rubinetterie Bresciane Bonomi	F 16*		570717	5 240,00
	F 20*		570727	5 240,00
	F 26*		570730	5 670,00
	F 32		570735	5 670,00
	F 16 S (PR-2B)**	Z8	574728 R	3 730,00
	F 20 S (PR-2B)**	Z8	574730 R	3 730,00
	F 26 S (PR-2B)**	Z8	574732 R	3 730,00
	F 32 S (PR-2B)**	Z8	574734 R	4 080,00
	TH 16*		570460	5 500,00
	TH 20*		570470	5 500,00
	TH 26*		570475	5 500,00
	TH 32		570480	5 500,00
	TH 16 S (PR-2B)**	Z8	574782 R	3 730,00
	TH 20 S (PR-2B)**	Z8	574788 R	3 730,00
	TH 26 S (PR-2B)**	Z8	574794 R	3 730,00
TH 32 S (PR-2B)**	Z8	574798 R	4 080,00	

Lisovací kleště REMS Lisovací kroužky REMS

Príslušenství pro radiální lisy REMS (mimo REMS Mini-Press) a vhodných radiálních lisů jiných výrobců

Systém	Lisovací kleště / lisovací kroužek	Pohon prostřednictvím mezikleští	Obj.č.	Kč	
Fränkische alplex F50 PROFI	F 16*		570717	5 240,00	
	F 20*		570727	5 240,00	
	F 26*		570730	5 670,00	
	F 32		570735	5 670,00	
	F 16 S (PR-2B)**	Z8	574728 R	3 730,00	
	F 20 S (PR-2B)**	Z8	574730 R	3 730,00	
	F 26 S (PR-2B)**	Z8	574732 R	3 730,00	
	F 32 S (PR-2B)**	Z8	574734 R	4 080,00	
	H 16*		570320	4 950,00	
	H 20*		570350	4 950,00	
	H 26*		570370	4 950,00	
	H 32		570380	4 950,00	
	TH 16*		570460	5 500,00	
	TH 20*		570470	5 500,00	
	TH 26*		570475	5 500,00	
	TH 32		570480	5 500,00	
	TH 16 S (PR-2B)**	Z8	574782 R	3 730,00	
	TH 20 S (PR-2B)**	Z8	574788 R	3 730,00	
	TH 26 S (PR-2B)**	Z8	574794 R	3 730,00	
	TH 32 S (PR-2B)**	Z8	574798 R	4 080,00	
	U 16*		570765	5 150,00	
	U 20*		570775	5 150,00	
	U 25*		570780	5 150,00	
	U 32		570785	6 020,00	
	VP 16*		570910	5 470,00	
	VP 20*		570915	5 470,00	
	VP 32		570925	6 050,00	
	Fränkische alplex L	Fz 40		570742	6 050,00
		Fz 50		570747	9 170,00
		F 63 (PZ-S)		572385	19 050,00
Fz 75 (PR-3B)		Z4	572830 R	18 240,00	

G

gaboherm H+S	TH 10*		570467	5 500,00	
	TH 12*		570452	5 500,00	
	TH 14*		570455	5 500,00	
	TH 15*		570457	5 500,00	
	TH 16*		570460	5 500,00	
	TH 17*		570462	5 500,00	
	TH 18*		570465	5 500,00	
	TH 20*		570470	5 500,00	
	TH 25*		570495	5 500,00	
	TH 26*		570475	5 500,00	
	TH 32		570480	5 500,00	
	TH 40		570485	7 290,00	
	TH 50 (PZ-S)		572400	19 050,00	
	TH 63 (PZ-S)		572405	19 050,00	
	TH 10 S (PR-2B)**	Z8	574772 R	3 730,00	
	TH 12 S (PR-2B)**	Z8	574776 R	3 730,00	
	TH 14 S (PR-2B)**	Z8	574778 R	3 730,00	
	TH 15 S (PR-2B)**	Z8	574780 R	3 730,00	
	TH 16 S (PR-2B)**	Z8	574782 R	3 730,00	
	TH 17 S (PR-2B)**	Z8	574784 R	3 730,00	
	TH 18 S (PR-2B)**	Z8	574786 R	3 730,00	
	TH 20 S (PR-2B)**	Z8	574788 R	3 730,00	
	TH 25 S (PR-2B)**	Z8	574792 R	3 730,00	
	TH 26 S (PR-2B)**	Z8	574794 R	3 730,00	
	TH 32 S (PR-2B)	Z8	574798 R	4 080,00	
	Gallagher USA YogaPipe ACR	H 12* (1/4")		570300	4 950,00
		U 14* (3/8")		570760	5 150,00
		U 16* (1/2")		570765	5 150,00
		U 18* (3/4")		570770	5 150,00
		U 20* (1")		570775	5 150,00
U 25* (1 1/4")			570780	5 150,00	
U 32 (1 1/2")		570785	6 020,00		
Geberit FlowFit	GFFb 16-40*		571480 R	14 430,00	
	GFFo 50-75		571485 R	20 210,00	
Geberit Mappress CuNiFe	M 15		570110	4 560,00	
	M 22		570130	4 560,00	
	M 28		570140	4 560,00	
	M 35		570150	4 560,00	
	M 35 (PR-3S)	Z2	572727 R	19 800,00	
	M 42 (PR-3S)	Z2	572706 R	19 800,00	
	M 54 (PR-3S)	Z2	572708 R	19 800,00	
	M 66,7 XL (PR-3S)	Z6 XL ³⁾ / Z7 XL 45 kN ⁴⁾	579101 R	34 540,00	
	M 88,9 G XL (PR-3S)	Z6 XL ³⁾ / Z7 XL 45 kN ⁴⁾	579110 R	40 320,00	
	M 108,0 G XL (PR-3S)	Z6 XL ³⁾ / Z7 XL 45 kN ⁴⁾	579111 R	40 320,00	

Systém	Lisovací kleště / lisovací kroužek	Pohon prostřednictvím mezikleští	Obj.č.	Kč
Geberit Mappress C-STAHl	M 12		570100	4 560,00
	M 15		570110	4 560,00
	M 18		570120	4 560,00
	M 22		570130	4 560,00
	M 28		570140	4 560,00
	M 35		570150	4 560,00
	M 35 (PR-3S)	Z2	572727 R	19 800,00
	M 42 (PZ-4G)		570160	14 660,00
	M 54 (PZ-4G)		570170	14 660,00
	M 42 (PR-3S)	Z2	572706 R	19 800,00
	M 54 (PR-3S)	Z2	572708 R	19 800,00
	M 66,7 XL (PR-3S)	Z6 XL ³⁾ / Z7 XL 45 kN ⁴⁾	579107 R	34 540,00
	M 76,1 XL (PR-3S)	Z6 XL ³⁾ / Z7 XL 45 kN ⁴⁾	579101 R	34 540,00
	M 88,9 G XL (PR-3S)	Z6 XL ³⁾ / Z7 XL 45 kN ⁴⁾	579110 R	40 320,00
	M 108,0 G XL (PR-3S)	Z6 XL ³⁾ / Z7 XL 45 kN ⁴⁾	579111 R	40 320,00
	M 12 S (PR-2B)	Z8	574736 R	3 730,00
	M 15 S (PR-2B)	Z8	574738 R	3 730,00
	M 18 S (PR-2B)	Z8	574740 R	3 730,00
	M 22 S (PR-2B)	Z8	574742 R	3 730,00
	M 28 S (PR-2B)	Z8	574744 R	3 730,00
	M 35 S (PR-2B)	Z8	574746 R	4 080,00
	Geberit Mappress C-STAHl Sprinkler nass	M 22		570130
M 28			570140	4 560,00
M 35 (PR-3S)		Z2	572727 R	19 800,00
M 42 (PR-3S)		Z2	572706 R	19 800,00
M 54 (PR-3S)		Z2	572708 R	19 800,00
M 66,7 XL (PR-3S)		Z6 XL ³⁾ / Z7 XL 45 kN ⁴⁾	579107 R	34 540,00
Geberit Mappress Edelstahl	M 12		570100	4 560,00
	M 15		570110	4 560,00
	M 18		570120	4 560,00
	M 22		570130	4 560,00
	M 28		570140	4 560,00
	M 35		570150	4 560,00
Geberit Mappress Edelstahl Gas	M 35 (PR-3S)	Z2	572727 R	19 800,00
	M 42 (PZ-4G)		570160	14 660,00
	M 54 (PZ-4G)		570170	14 660,00
	M 42 (PR-3S)	Z2	572706 R	19 800,00
	M 54 (PR-3S)	Z2	572708 R	19 800,00
	M 76,1 XL (PR-3S)	Z6 XL ³⁾ / Z7 XL 45 kN ⁴⁾	579101 R	34 540,00
	M 88,9 G XL (PR-3S)	Z6 XL ³⁾ / Z7 XL 45 kN ⁴⁾	579110 R	40 320,00
	M 108,0 G XL (PR-3S)	Z6 XL ³⁾ / Z7 XL 45 kN ⁴⁾	579111 R	40 320,00
	M 12 S (PR-2B)	Z8	574736 R	3 730,00
	M 15 S (PR-2B)	Z8	574738 R	3 730,00
	M 18 S (PR-2B)	Z8	574740 R	3 730,00
Geberit Mappress Edelstahl Gas	M 22 S (PR-2B)	Z8	574742 R	3 730,00
	M 28 S (PR-2B)	Z8	574744 R	3 730,00
	M 35 S (PR-2B)	Z8	574746 R	4 080,00
	M 15		570110	4 560,00
	M 18		570120	4 560,00
	M 22		570130	4 560,00
Geberit Mappress Edelstahl Sprinkler	M 28		570140	4 560,00
	M 35		570150	4 560,00
	M 35 (PR-3S)	Z2	572727 R	19 800,00
	M 42 (PR-3S)	Z2	572706 R	19 800,00
	M 54 (PR-3S)	Z2	572708 R	19 800,00
	M 66,7 XL (PR-3S)	Z6 XL ³⁾ / Z7 XL 45 kN ⁴⁾	579107 R	34 540,00
	M 76,1 XL (PR-3S)	Z6 XL ³⁾ / Z7 XL 45 kN ⁴⁾	579101 R	34 540,00
	M 88,9 G XL (PR-3S)	Z6 XL ³⁾ / Z7 XL 45 kN ⁴⁾	579110 R	40 320,00
	M 108,0 G XL (PR-3S)	Z6 XL ³⁾ / Z7 XL 45 kN ⁴⁾	579111 R	40 320,00

Systémy s lisovacími tvarovkami pro instalace plynu směřují být lisovány pouze v tabulce žlutým podkladem označenými lisovacími kleštěmi/lisovacími kroužky.

Dbejte národních předpisů. Čtěte a dodržujte návody k použití a montážní pokyny výrobců / dodavatelů systémů.

* Pohon také prostřednictvím ručního radiálního lisu REMS Eco-Press, viz strana 199. Dbejte národních předpisů

** Pohon také prostřednictvím ručního radiálního lisu REMS Eco-Press z použitých mezikleští Z8, viz strana 199. Dbejte národních předpisů.

¹⁾ Použit lze pouze lisovací kleště od označení „108“ (1. čtvrtletí 2008), „208“ (2. čtvrtletí 2008) atd. Označení je vyraženo na každé lisovací čelisti.

²⁾ Pro tento systém s lisovacími tvarovkami není vytvoření lisovaného spojení pomocí ručního radiálního lisu dovoleno.

³⁾ Pohon prostřednictvím REMS Power-Press XL ACC, viz strana 202.

⁴⁾ Pohon prostřednictvím REMS Akku-Press XL 45 kN 22V ACC, viz strana 210.

⁵⁾ K upnutí vhodných lisovacích vložek.

⁶⁾ Lisovací tvarovky z červeného bronzu (Sanpress XL) musí být zalisovány lisovacími kroužky s lisovacím obrysem VR, tvarovky z mědi (Profipress XL, Profipress G XL), C-Stahl (Prestabo XL) a z nerezavějící oceli (Sanpress Inox XL, Sanpress Inox G XL) musí být zalisovány lisovacími kroužky s lisovacím obrysem VF.

⁷⁾ Pro instalace plynu použijte pouze lisovací kroužky s označením „M 88,9 G“ popř. „M 108 G“ na 3 lisovacích segmentech.

⁸⁾ Pro výrobu lisovaných spojů pro provozní tlak ≤ PN 10.

⁹⁾ Pro trubky dle technického standardu EN. Dodržujte návody k použití výrobců / dodavatelů systémů.

¹⁰⁾ Pro trubky dle technického standardu ASTM. Dodržujte návody k použití výrobců / dodavatelů systémů.

¹¹⁾ Pro instalace plynu použijte pouze lisovací kleště s označením „VMP 1/2“ G“ na lisovacích čelistech.

¹²⁾ Dosavadní označení: Lisovací kleště C 26

Způsobilost lisovacího nářadí REMS na systémy s lisovacími tvarovkami: Stav k 15.10.2024. Právě aktuální stav je možno zjistit na internetu:

www.rems.de > Ke stažení > Katalogy výrobců > REMS Katalog.

Mezikleště viz strana 258. Lisovací kleště/lisovací kroužky pro další systémy s lisovacími tvarovkami na vyžádání.

Systém	Lisovací kleště / lisovací kroužek	Pohon prostřednictvím mezikleští	Obj.č.	Kč	
Geberit Mapress Kupfer	M 12		570100	4 560,00	
	M 15		570110	4 560,00	
	M 18		570120	4 560,00	
	M 22		570130	4 560,00	
	M 28		570140	4 560,00	
	M 35		570150	4 560,00	
	M 35 (PR-3S)	Z2	572727 R	19 800,00	
	M 42 (PZ-4G)		570160	14 660,00	
	M 54 (PZ-4G)		570170	14 660,00	
	M 42 (PR-3S)	Z2	572706 R	19 800,00	
	M 54 (PR-3S)	Z2	572708 R	19 800,00	
	M 66,7 XL (PR-3S)	Z6 XL ³⁾ / Z7 XL 45 kN ⁴⁾	579107 R	34 540,00	
	M 76,1 XL (PR-3S)	Z6 XL ³⁾ / Z7 XL 45 kN ⁴⁾	579101 R	34 540,00	
	M 88,9 G XL (PR-3S)	Z6 XL ³⁾ / Z7 XL 45 kN ⁴⁾	579110 R	40 320,00	
	M 108,0 G XL (PR-3S)	Z6 XL ³⁾ / Z7 XL 45 kN ⁴⁾	579111 R	40 320,00	
	M 12 S (PR-2B)	Z8	574736 R	3 730,00	
	M 15 S (PR-2B)	Z8	574738 R	3 730,00	
	M 18 S (PR-2B)	Z8	574740 R	3 730,00	
	M 22 S (PR-2B)	Z8	574742 R	3 730,00	
	M 28 S (PR-2B)	Z8	574744 R	3 730,00	
M 35 S (PR-2B)	Z8	574746 R	4 080,00		
Geberit Mapress Kupfer Gas	M 15		570110	4 560,00	
	M 18		570120	4 560,00	
	M 22		570130	4 560,00	
	M 28		570140	4 560,00	
	M 35		570150	4 560,00	
	M 35 (PR-3S)	Z2	572727 R	19 800,00	
	M 42 (PR-3S)	Z2	572706 R	19 800,00	
	M 54 (PR-3S)	Z2	572708 R	19 800,00	
	M 15 S (PR-2B)	Z8	574738 R	3 730,00	
	M 18 S (PR-2B)	Z8	574740 R	3 730,00	
	M 22 S (PR-2B)	Z8	574742 R	3 730,00	
	M 28 S (PR-2B)	Z8	574744 R	3 730,00	
	M 35 S (PR-2B)	Z8	574746 R	4 080,00	
	Geberit Mapress Therm	M 15		570110	4 560,00
		M 18		570120	4 560,00
M 22			570130	4 560,00	
M 28			570140	4 560,00	
M 35			570150	4 560,00	
M 35 (PR-3S)		Z2	572727 R	19 800,00	
M 42 (PZ-4G)			570160	14 660,00	
M 54 (PZ-4G)			570170	14 660,00	
M 42 (PR-3S)		Z2	572706 R	19 800,00	
M 54 (PR-3S)		Z2	572708 R	19 800,00	
M 15 S (PR-2B)		Z8	574738 R	3 730,00	
M 18 S (PR-2B)		Z8	574740 R	3 730,00	
M 22 S (PR-2B)		Z8	574742 R	3 730,00	
M 28 S (PR-2B)		Z8	574744 R	3 730,00	
M 35 S (PR-2B)		Z8	574746 R	4 080,00	
Geberit Mepla	G 16*		570400	5 500,00	
	G 20*		570410	5 500,00	
	G 26*		570420	5 840,00	
	G 32		570430	6 220,00	
	G 40		570440	8 070,00	
	G 50		570450	8 440,00	
	G 63 (PZ-S)		572470	23 960,00	
	Geberit Mepla Therm	G 16*		570400	5 500,00
G 20*			570410	5 500,00	
G 26*			570420	5 840,00	
Geberit Volex	TH 16*		570460	5 500,00	
	TH 20*		570470	5 500,00	
	TH 26*		570475	5 500,00	
General Fittings 5T00	H 16*		570320	4 950,00	
	H 20*		570350	4 950,00	
	H 25*		570360	4 950,00	
	H 26*		570370	4 950,00	
	H 32		570380	4 950,00	
	H 40 (PZ-4G)		570390	16 680,00	
	TH 16*		570460	5 500,00	
	TH 20*		570470	5 500,00	
	TH 25*		570495	5 500,00	
	TH 26*		570475	5 500,00	
	TH 32		570480	5 500,00	
	TH 40		570485	7 290,00	
	TH 50 (PZ-S)		572400	19 050,00	
	TH 63 (PZ-S)		572405	19 050,00	
	TH 16 S (PR-2B)**	Z8	574782 R	3 730,00	
	TH 20 S (PR-2B)**	Z8	574788 R	3 730,00	
	TH 25 S (PR-2B)**	Z8	574792 R	3 730,00	
	TH 26 S (PR-2B)**	Z8	574794 R	3 730,00	
	TH 32 S (PR-2B)**	Z8	574798 R	4 080,00	
	U 16*		570765	5 150,00	
	U 20*		570775	5 150,00	
	U 25*		570780	5 150,00	
	U 32		570785	6 020,00	
	U 40		570790	7 350,00	
	U 63 (PZ-S)		572365	19 050,00	
U 63 (PR-3B)	Z4	572837 R	21 970,00		
U 16 S (PR-2B)**	Z8	574860 R	3 730,00		
U 20 S (PR-2B)**	Z8	574862 R	3 730,00		
U 25 S (PR-2B)**	Z8	574864 R	3 730,00		
U 32 S (PR-2B)	Z8	574868 R	4 080,00		

Systém	Lisovací kleště / lisovací kroužek	Pohon prostřednictvím mezikleští	Obj.č.	Kč
General Fittings Ewoprex	H 16*		570320	4 950,00
	H 20*		570350	4 950,00
	H 26*		570370	4 950,00
	H 32		570380	4 950,00
	TH 16*		570460	5 500,00
	TH 20*		570470	5 500,00
	TH 26*		570475	5 500,00
	TH 32		570480	5 500,00
	TH 40		570485	7 290,00
	TH 50 (PZ-S)		572400	19 050,00
	TH 63 (PZ-S)		572405	19 050,00
	TH 16 S (PR-2B)**	Z8	574782 R	3 730,00
	TH 20 S (PR-2B)**	Z8	574788 R	3 730,00
	TH 26 S (PR-2B)**	Z8	574794 R	3 730,00
	TH 32 S (PR-2B)**	Z8	574798 R	4 080,00
	U 16*		570765	5 150,00
	U 20*		570775	5 150,00
	U 32		570785	6 020,00
	U 40		570790	7 350,00
	U 63 (PZ-S)		572365	19 050,00
U 63 (PR-3B)	Z4	572837 R	21 970,00	
U 16 S (PR-2B)**	Z8	574860 R	3 730,00	
U 20 S (PR-2B)**	Z8	574862 R	3 730,00	
U 25 S (PR-2B)**	Z8	574864 R	3 730,00	
U 32 S (PR-2B)	Z8	574868 R	4 080,00	
General Fittings Serie 5S00	B 16*		570850	5 990,00
	B 18*		570855	5 990,00
	B 20*		570860	5 990,00
	B 26		570870	6 620,00
	B 32		570880	6 620,00
	F 16*		570717	5 240,00
	F 20*		570727	5 240,00
	F 26*		570730	5 670,00
	F 32		570735	5 670,00
	F 16 S (PR-2B)**	Z8	574728 R	3 730,00
	F 20 S (PR-2B)**	Z8	574730 R	3 730,00
	F 26 S (PR-2B)**	Z8	574732 R	3 730,00
	F 32 S (PR-2B)**	Z8	574734 R	4 080,00
	H 16*		570320	4 950,00
	H 18*		570340	4 950,00
H 20*		570350	4 950,00	
H 25*		570360	4 950,00	
H 26*		570370	4 950,00	
H 32		570380	4 950,00	
H 40 (PZ-4G)		570390	16 680,00	
TH 16*		570460	5 500,00	
TH 18*		570465	5 500,00	
TH 20*		570470	5 500,00	
TH 25*		570495	5 500,00	
TH 26*		570475	5 500,00	
TH 32		570480	5 500,00	
TH 40		570485	7 290,00	
TH 50 (PZ-S)		572400	19 050,00	
TH 63 (PZ-S)		572405	19 050,00	
TH 16 S (PR-2B)**	Z8	574782 R	3 730,00	
TH 18 S (PR-2B)**	Z8	574786 R	3 730,00	
TH 20 S (PR-2B)**	Z8	574788 R	3 730,00	
TH 25 S (PR-2B)**	Z8	574792 R	3 730,00	
TH 26 S (PR-2B)**	Z8	574794 R	3 730,00	
TH 32 S (PR-2B)**	Z8	574798 R	4 080,00	
U 16*		570765	5 150,00	
U 18*		570770	5 150,00	
U 20*		570775	5 150,00	
U 25*		570780	5 150,00	
U 32		570785	6 020,00	
U 40		570790	7 350,00	
U 63 (PZ-S)		572365	19 050,00	
U 63 (PR-3B)	Z4	572837 R	21 970,00	
U 16 S (PR-2B)**	Z8	574860 R	3 730,00	
U 20 S (PR-2B)**	Z8	574862 R	3 730,00	
U 25 S (PR-2B)**	Z8	574864 R	3 730,00	
U 32 S (PR-2B)	Z8	574868 R	4 080,00	
General Fittings Trident	H 16*		570320	4 950,00
	H 20*		570350	4 950,00
	H 26*		570370	4 950,00
	H 32		570380	4 950,00
	TH 16*		570460	5 500,00
	TH 20*		570470	5 500,00
	TH 26*		570475	5 500,00
	TH 32		570480	5 500,00
	TH 16 S (PR-2B)**	Z8	574782 R	3 730,00
	TH 20 S (PR-2B)**	Z8	574788 R	3 730,00
TH 26 S (PR-2B)**	Z8	574794 R	3 730,00	
TH 32 S (PR-2B)**	Z8	574798 R	4 080,00	
U 16*		570765	5 150,00	
U 20*		570775	5 150,00	
U 32		570785	6 020,00	
U 16 S (PR-2B)**	Z8	574860 R	3 730,00	
U 20 S (PR-2B)**	Z8	574862 R	3 730,00	
U 32 S (PR-2B)	Z8	574868 R	4 080,00	

Systém	Lisovací kleště / lisovací kroužek	Pohon prostřednictvím mezikleští	Obj.č.	Kč	Systém	Lisovací kleště / lisovací kroužek	Pohon prostřednictvím mezikleští	Obj.č.	Kč		
General Fittings Trident Gas	TH 16*		570460	5 500,00	Grinnell G-PRESS Copper Fittings	VUS ½" (OD 15,9 mm)		571770	5 500,00		
	TH 20*		570470	5 500,00		VUS ¾" (OD 22,2 mm)		571775	5 500,00		
	TH 26*		570475	5 500,00		VUS 1" (OD 28,6 mm)		571780	5 500,00		
	TH 32		570480	5 500,00		VUS 1¼" (OD 34,9 mm)		571785	5 500,00		
	TH 16 S (PR-2B)**	Z8	574782 R	3 730,00		VUS 1½" (OD 41,3 mm)		571790	10 610,00		
	TH 20 S (PR-2B)**	Z8	574788 R	3 730,00		VUS 2" (OD 54,0 mm)		571795	10 900,00		
	TH 26 S (PR-2B)**	Z8	574794 R	3 730,00		VUSFz 2½" (PR-3B) (OD 66,7 mm)	Z5	572819 R	18 240,00		
	TH 32 S (PR-2B)	Z8	574798 R	4 080,00		VUSFz 3" (PR-3B) (OD 79,4 mm)	Z5	572820 R	18 240,00		
	H 16*		570320	4 950,00		VUSFz 4" (PR-3B) (OD 104,8 mm)	Z5	572821 R	19 340,00		
	H 20*		570350	4 950,00		GS Wärmesysteme System TH	TH 14*		570455	5 500,00	
	H 26*		570370	4 950,00			TH 16*		570460	5 500,00	
	U 16*		570765	5 150,00			TH 20*		570470	5 500,00	
	U 20*		570775	5 150,00			TH 26*		570475	5 500,00	
	U 32		570785	6 020,00			TH 32		570480	5 500,00	
	U 16 S (PR-2B)**	Z8	574860 R	3 730,00			TH 40		570485	7 290,00	
	U 20 S (PR-2B)**	Z8	574862 R	3 730,00			TH 50 (PZ-S)		572400	19 050,00	
	U 32 S (PR-2B)	Z8	574868 R	4 080,00			TH 63 (PZ-S)		572405	19 050,00	
	Giacomini Raccordi RM Giacomini	H 16*		570320			4 950,00	TH 14 S (PR-2B)**	Z8	574778 R	3 730,00
		H 20*		570350			4 950,00	TH 16 S (PR-2B)**	Z8	574782 R	3 730,00
		H 26*		570370		4 950,00	TH 20 S (PR-2B)**	Z8	574788 R	3 730,00	
H 32			570380	4 950,00	TH 26 S (PR-2B)**	Z8	574794 R	3 730,00			
TH 16*			570460	5 500,00	TH 32 S (PR-2B)	Z8	574798 R	4 080,00			
TH 20*			570470	5 500,00	GS Wärmesysteme System V	V 15		570115	4 560,00		
TH 26*			570475	5 500,00		V 18		570125	4 560,00		
TH 32			570480	5 500,00		V 22		570135	4 560,00		
TH 40			570485	7 290,00		V 28		570145	4 560,00		
TH 50 (PZ-S)			572400	19 050,00		V 35		570155	4 560,00		
TH 63 (PZ-S)		572405	19 050,00	V 15 S (PR-2B)		Z8	574752 R	3 730,00			
U 16*		570765	5 150,00	V 18 S (PR-2B)		Z8	574756 R	3 730,00			
U 20*		570775	5 150,00	V 22 S (PR-2B)		Z8	574758 R	3 730,00			
U 32		570785	6 020,00	V 28 S (PR-2B)		Z8	574760 R	3 730,00			
U 40		570790	7 350,00	V 35 S (PR-2B)		Z8	574762 R	4 080,00			
U 50		570795	8 820,00	H							
Giacomini RM MULTIGAS	H 16*		570320	4 950,00	HASTINIK	M 15		570110	4 560,00		
	H 20*		570350	4 950,00	Hastinik/Hitpress	M 18		570120	4 560,00		
	H 26*		570370	4 950,00	M 22		570130	4 560,00			
	H 32		570380	4 950,00	M 28		570140	4 560,00			
	TH 16*		570460	5 500,00	M 35		570150	4 560,00			
	TH 20*		570470	5 500,00	M 42 (PZ-4G)		570160	14 660,00			
	TH 26*		570475	5 500,00	M 54 (PZ-4G)		570170	14 660,00			
	TH 32		570480	5 500,00	M 42 (PR-3S)	Z2	572706 R	19 800,00			
	U 16*		570765	5 150,00	M 54 (PR-3S)	Z2	572708 R	19 800,00			
	U 20*		570775	5 150,00	M 76,1 XL (PR-3S)	Z6 XL ³⁾ / Z7 XL 45 kN ⁴⁾	579101 R	34 540,00			
	U 32		570785	6 020,00	M 88,9 G XL (PR-3S)	Z6 XL ³⁾ / Z7 XL 45 kN ⁴⁾	579110 R	40 320,00			
	Giacomini Valvole Giacomini serie R850V	V 15		570115	4 560,00	M 108,0 G XL (PR-3S)	Z6 XL ³⁾ / Z7 XL 45 kN ⁴⁾	579111 R	40 320,00		
		V 18		570125	4 560,00	M 15 S (PR-2B)	Z8	574738 R	3 730,00		
		V 22		570135	4 560,00	M 18 S (PR-2B)	Z8	574740 R	3 730,00		
		V 28		570145	4 560,00	M 22 S (PR-2B)	Z8	574742 R	3 730,00		
		V 35		570155	4 560,00	M 28 S (PR-2B)	Z8	574744 R	3 730,00		
		V 42		570165	10 610,00	M 35 S (PR-2B)	Z8	574746 R	4 080,00		
		V 42 (PR-2B)	Z2	572850 R	9 510,00	heima24	TH 16*		570460	5 500,00	
		V 54		570175	10 900,00		TH 20*		570470	5 500,00	
		V 54 (PR-2B)	Z2	572851 R	10 270,00		TH 26*		570475	5 500,00	
SA 15			570935	5 470,00	TH 32			570480	5 500,00		
SA 18		570940	5 470,00	TH 40			570485	7 290,00			
SA 22		570945	5 470,00	TH 50 (PZ-S)			572400	19 050,00			
SA 28		570950	5 470,00	TH 63 (PZ-S)			572405	19 050,00			
SA 35		570955	5 470,00	TH 16 S (PR-2B)**	Z8		574782 R	3 730,00			
M 15		570110	4 560,00	TH 20 S (PR-2B)**	Z8		574788 R	3 730,00			
M 18		570120	4 560,00	TH 26 S (PR-2B)**	Z8		574794 R	3 730,00			
M 22		570130	4 560,00	TH 32 S (PR-2B)	Z8	574798 R	4 080,00				
M 28		570140	4 560,00	U 16*		570765	5 150,00				
M 35		570150	4 560,00	U 20*		570775	5 150,00				
Golan Pipe Systems (Scandinavia)	U 16*		570765	5 150,00	U 32		570785	6 020,00			
	U 20*		570775	5 150,00	HELIROMA Klimapress	U 16*		570765	5 150,00		
	U 25*		570780	5 150,00		U 20*		570775	5 150,00		
Alu-Press	U 32		570785	6 020,00		U 25*		570780	5 150,00		
	U 40		570790	7 350,00		U 32		570785	6 020,00		
	U 50		570795	8 820,00		U 40		570790	7 350,00		
	U 63 (PZ-S)		572365	19 050,00		U 50		570795	8 820,00		
	U 63 (PR-3B)	Z4	572837 R	21 970,00		U 63 (PR-3B)	Z4	572837 R	21 970,00		
	U 75 (PR-3B)	Z4	572828 R	19 340,00		U 63 (PZ-S)		572365	19 050,00		
						U 75 (PR-3B)	Z4	572828 R	19 340,00		
				U 16 S (PR-2B)**		Z8	574860 R	3 730,00			
				U 20 S (PR-2B)**	Z8	574862 R	3 730,00				
				U 25 S (PR-2B)**	Z8	574864 R	3 730,00				
				U 32 S (PR-2B)**	Z8	574868 R	4 080,00				

Systémy s lisovacími tvarovkami pro instalace plynu směřují být lisovány pouze v tabulce žlutým podkladem označenými lisovacími kleštěmi/lisovacími kroužky.

Dbejte národních předpisů. Čtěte a dodržujte návody k použití a montážní pokyny výrobců / dodavatelů systémů.

* Pohon také prostřednictvím ručního radiálního lisu REMS Eco-Press, viz strana 199. Dbejte národních předpisů

** Pohon také prostřednictvím ručního radiálního lisu REMS Eco-Press z použitých mezikleští Z8, viz strana 199. Dbejte národních předpisů.

¹⁾ Použit lze pouze lisovací kleště od označení „108“ (1. čtvrtletí 2008), „208“ (2. čtvrtletí 2008) atd. Označení je vyraženo na každé lisovací čelisti.

²⁾ Pro tento systém s lisovacími tvarovkami není vytvoření lisovaného spojení pomocí ručního radiálního lisu dovoleno.

³⁾ Pohon prostřednictvím REMS Power-Press XL ACC, viz strana 202.

⁴⁾ Pohon prostřednictvím REMS Akku-Press XL 45 kN 22V ACC, viz strana 210.

⁵⁾ K upnutí vhodných lisovacích vložek.

⁶⁾ Lisovací tvarovky z červeného bronzu (Sanpress XL) musí být zalisovány lisovacími kroužky s lisovacím obrysem VR, tvarovky z mědi (Profipress XL, Profipress G XL), C-Stahl (Prestabo XL) a z nerezavějící oceli (Sanpress Inox XL, Sanpress Inox G XL) musí být zalisovány lisovacími kroužky s lisovacím obrysem VF.

⁷⁾ Pro instalace plynu použijte pouze lisovací kroužky s označením „M 88,9 G“ popř. „M 108 G“ na 3 lisovacích segmentech.

⁸⁾ Pro výrobu lisovaných spojů pro provozní tlak ≤ PN 10.

⁹⁾ Pro trubky dle technického standardu EN. Dodržujte návody k použití výrobců / dodavatelů systémů.

¹⁰⁾ Pro trubky dle technického standardu ASTM. Dodržujte návody k použití výrobců / dodavatelů systémů.

¹¹⁾ Pro instalace plynu použijte pouze lisovací kleště s označením „VMP ½“ G“ na lisovacích čelistech.

¹²⁾ Dosavadní označení: Lisovací kleště C 26

Způsobilost lisovacího nářadí REMS na systémy s lisovacími tvarovkami: Stav k 15.10.2024. Právě aktuální stav je možno zjistit na internetu:

www.rems.de > Ke stažení > Katalog výrobců > REMS Katalog.

Mezikleště viz strana 258. Lisovací kleště/lisovací kroužky pro další systémy s lisovacími tvarovkami na vyžádání.

Systém	Lisovací kleště / lisovací kroužek	Pohon prostřednictvím mezikleští	Obj.č.	Kč	
HELIROMA Klimapress PPSU	U 16*		570765	5 150,00	
	U 20*		570775	5 150,00	
	U 25*		570780	5 150,00	
	U 32		570785	6 020,00	
	U 16 S (PR-2B)**	Z8	574860 R	3 730,00	
	U 20 S (PR-2B)**	Z8	574862 R	3 730,00	
	U 25 S (PR-2B)**	Z8	574864 R	3 730,00	
Henco	U 32 S (PR-2B)**	Z8	574868 R	4 080,00	
	TH 14*		570455	5 500,00	
	TH 16*		570460	5 500,00	
	TH 18*		570465	5 500,00	
	TH 20*		570470	5 500,00	
	TH 26*		570475	5 500,00	
	HE 32		571900	6 570,00	
	HEz 40		571904	9 510,00	
	TH 14 S (PR-2B)**	Z8	574778 R	3 730,00	
	TH 16 S (PR-2B)**	Z8	574782 R	3 730,00	
	TH 18 S (PR-2B)**	Z8	574786 R	3 730,00	
Herotec tempusPRESS PLUS	TH 20 S (PR-2B)**	Z8	574788 R	3 730,00	
	TH 26 S (PR-2B)**	Z8	574794 R	3 730,00	
Herotec tempusPRESS PLUS	H 16*		570320	4 950,00	
	H 20*		570350	4 950,00	
	H 25*		570360	4 950,00	
	H 32		570380	4 950,00	
	H 40 (PZ-4G)		570390	16 680,00	
	Rfz 16*		571325	5 730,00	
	Rfz 20*		571330	5 730,00	
	Rfz 25		571335	5 730,00	
	Rfz 32		571340	5 730,00	
	TH 16*		570460	5 500,00	
	TH 20*		570470	5 500,00	
	TH 25*		570495	5 500,00	
	TH 32		570480	5 500,00	
	TH 40		570485	7 290,00	
	TH 50 (PZ-S)		572400	19 050,00	
	TH 63 (PZ-S)		572405	19 050,00	
	TH 16 S (PR-2B)**	Z8	574782 R	3 730,00	
	TH 20 S (PR-2B)**	Z8	574788 R	3 730,00	
	TH 25 S (PR-2B)**	Z8	574792 R	3 730,00	
	TH 32 S (PR-2B)	Z8	574798 R	4 080,00	
	U 16*		570765	5 150,00	
	U 20*		570775	5 150,00	
	U 25*		570780	5 150,00	
	U 32		570785	6 020,00	
	U 40		570790	7 350,00	
U 50		570795	8 820,00		
U 63 (PZ-S)		572365	19 050,00		
U 63 (PR-3B)	Z4	572837 R	21 970,00		
U 75 (PR-3B)	Z4	572828 R	19 340,00		
Herotec tempusPRESS PLUS PPSU	H 16*		570320	4 950,00	
	H 20*		570350	4 950,00	
	H 25*		570360	4 950,00	
	H 32		570380	4 950,00	
	TH 16*		570460	5 500,00	
	TH 20*		570470	5 500,00	
	TH 25*		570495	5 500,00	
	TH 32		570480	5 500,00	
	TH 40		570485	7 290,00	
	TH 50 (PZ-S)		572400	19 050,00	
	TH 63 (PZ-S)		572405	19 050,00	
	TH 16 S (PR-2B)**	Z8	574782 R	3 730,00	
	TH 20 S (PR-2B)**	Z8	574788 R	3 730,00	
	TH 25 S (PR-2B)**	Z8	574792 R	3 730,00	
	TH 32 S (PR-2B)	Z8	574798 R	4 080,00	
	U 16*		570765	5 150,00	
	U 20*		570775	5 150,00	
	U 25*		570780	5 150,00	
	U 32		570785	6 020,00	
	U 40		570790	7 350,00	
	U 50		570795	8 820,00	
	U 63 (PZ-S)		572365	19 050,00	
	U 63 (PR-3B)	Z4	572837 R	21 970,00	
	U 75 (PR-3B)	Z4	572828 R	19 340,00	
	HERZ PIPEFIX	TH 10*		570467	5 500,00
TH 16*			570460	5 500,00	
TH 20*			570470	5 500,00	
TH 26*			570475	5 500,00	
TH 32			570480	5 500,00	
TH 40			570485	7 290,00	
TH 50 (PZ-S)			572400	19 050,00	
TH 63 (PZ-S)			572405	19 050,00	
Thz 75 (PR-3B)		Z4	572829 R	18 240,00	
TH 10 S (PR-2B)**		Z8	574772 R	3 730,00	
TH 16 S (PR-2B)**		Z8	574782 R	3 730,00	
TH 20 S (PR-2B)**		Z8	574788 R	3 730,00	
TH 26 S (PR-2B)**		Z8	574794 R	3 730,00	
TH 32 S (PR-2B)**		Z8	574798 R	4 080,00	
HIDRONIX MULTIGAS		TH 16*		570460	5 500,00
		TH 20*		570470	5 500,00
		TH 26*		570475	5 500,00
HIDRONIX MULTIPIPE	TH 14*		570455	5 500,00	
	TH 16*		570460	5 500,00	
	TH 20*		570470	5 500,00	
	TH 26*		570475	5 500,00	
	TH 32		570480	5 500,00	
	H 14*		570310	4 950,00	
	H 16*		570320	4 950,00	
	H 18*		570340	4 950,00	
	H 20*		570350	4 950,00	
	H 26*		570370	4 950,00	
	H 32		570380	4 950,00	
	U 14*		570760	5 150,00	
	U 16*		570765	5 150,00	
	U 18*		570770	5 150,00	
U 20*		570775	5 150,00		
U 26* ⁽¹⁾		570750	6 020,00		
U 32		570785	6 020,00		

Systém	Lisovací kleště / lisovací kroužek	Pohon prostřednictvím mezikleští	Obj.č.	Kč	
HIDRONIX UNICO	TH 14*		570455	5 500,00	
	TH 16*		570460	5 500,00	
	TH 20*		570470	5 500,00	
	TH 26*		570475	5 500,00	
	TH 32		570480	5 500,00	
	H 14*		570310	4 950,00	
	H 16*		570320	4 950,00	
	H 18*		570340	4 950,00	
	H 20*		570350	4 950,00	
	H 26*		570370	4 950,00	
	H 32		570380	4 950,00	
	U 14*		570760	5 150,00	
	U 16*		570765	5 150,00	
	U 18*		570770	5 150,00	
	U 20*		570775	5 150,00	
	U 26* ⁽¹⁾		570750	6 020,00	
	U 32		570785	6 020,00	
	HITEC Sistema Multistrato	TH 14*		570455	5 500,00
		TH 16*		570460	5 500,00
		TH 18*		570465	5 500,00
		TH 20*		570470	5 500,00
TH 26*			570475	5 500,00	
TH 32			570480	5 500,00	
TH 40			570485	7 290,00	
TH 50 (PZ-S)			572400	19 050,00	
TH 14 S (PR-2B)**		Z8	574778 R	3 730,00	
TH 16 S (PR-2B)**		Z8	574782 R	3 730,00	
TH 18 S (PR-2B)**		Z8	574786 R	3 730,00	
TH 20 S (PR-2B)**		Z8	574788 R	3 730,00	
TH 26 S (PR-2B)**		Z8	574794 R	3 730,00	
TH 32 S (PR-2B)**		Z8	574798 R	4 080,00	
HITHERM-ISOTUBI NUMEPRESS	M 15		570110	4 560,00	
	M 18		570120	4 560,00	
	M 22		570130	4 560,00	
	M 28		570140	4 560,00	
	M 35		570150	4 560,00	
	M 42 (PR-3S)	Z2	572706 R	19 800,00	
	M 54 (PR-3S)	Z2	572708 R	19 800,00	
	M 76,1 XL (PR-3S)	Z6 XL ³⁾ / Z7 XL 45 kN ⁽⁴⁾	579101 R	34 540,00	
	M 88,9 G XL (PR-3S)	Z6 XL ³⁾ / Z7 XL 45 kN ⁽⁴⁾	579110 R	40 320,00	
	M 108,0 G XL (PR-3S)	Z6 XL ³⁾ / Z7 XL 45 kN ⁽⁴⁾	579111 R	40 320,00	
	M 15 S (PR-2B)	Z8	574738 R	3 730,00	
	M 18 S (PR-2B)	Z8	574740 R	3 730,00	
	M 22 S (PR-2B)	Z8	574742 R	3 730,00	
	M 28 S (PR-2B)	Z8	574744 R	3 730,00	
M 35 S (PR-2B)	Z8	574746 R	4 080,00		
HITHERM HTpress	M 15		570110	4 560,00	
	M 18		570120	4 560,00	
	M 22		570130	4 560,00	
	M 28		570140	4 560,00	
	M 35		570150	4 560,00	
	M 42 (PR-3S)	Z2	572706 R	19 800,00	
	M 54 (PR-3S)	Z2	572708 R	19 800,00	
	M 76,1 XL (PR-3S)	Z6 XL ³⁾ / Z7 XL 45 kN ⁽⁴⁾	579101 R	34 540,00	
	M 88,9 G XL (PR-3S)	Z6 XL ³⁾ / Z7 XL 45 kN ⁽⁴⁾	579110 R	40 320,00	
	M 108,0 G XL (PR-3S)	Z6 XL ³⁾ / Z7 XL 45 kN ⁽⁴⁾	579111 R	40 320,00	
	M 15 S (PR-2B)	Z8	574738 R	3 730,00	
	M 18 S (PR-2B)	Z8	574740 R	3 730,00	
	M 22 S (PR-2B)	Z8	574742 R	3 730,00	
	M 28 S (PR-2B)	Z8	574744 R	3 730,00	
M 35 S (PR-2B)	Z8	574746 R	4 080,00		
HITHERM HTfire	M 15		570110	4 560,00	
	M 18		570120	4 560,00	
	M 22		570130	4 560,00	
	M 28		570140	4 560,00	
	M 35		570150	4 560,00	
	M 42 (PR-3S)	Z2	572706 R	19 800,00	
	M 54 (PR-3S)	Z2	572708 R	19 800,00	
	M 76,1 XL (PR-3S)	Z6 XL ³⁾ / Z7 XL 45 kN ⁽⁴⁾	579101 R	34 540,00	
	M 88,9 G XL (PR-3S)	Z6 XL ³⁾ / Z7 XL 45 kN ⁽⁴⁾	579110 R	40 320,00	
	M 108,0 G XL (PR-3S)	Z6 XL ³⁾ / Z7 XL 45 kN ⁽⁴⁾	579111 R	40 320,00	
	M 15 S (PR-2B)	Z8	574738 R	3 730,00	
	M 18 S (PR-2B)	Z8	574740 R	3 730,00	
	M 22 S (PR-2B)	Z8	574742 R	3 730,00	
	M 28 S (PR-2B)	Z8	574744 R	3 730,00	
M 35 S (PR-2B)	Z8	574746 R	4 080,00		
HITHERM HTair	M 15		570110	4 560,00	
	M 18		570120	4 560,00	
	M 22		570130	4 560,00	
	M 28		570140	4 560,00	
	M 35		570150	4 560,00	
	M 42 (PR-3S)	Z2	572706 R	19 800,00	
	M 54 (PR-3S)	Z2	572708 R	19 800,00	
	M 76,1 XL (PR-3S)	Z6 XL ³⁾ / Z7 XL 45 kN ⁽⁴⁾	579101 R	34 540,00	
	M 88,9 G XL (PR-3S)	Z6 XL ³⁾ / Z7 XL 45 kN ⁽⁴⁾	579110 R	40 320,00	
	M 108,0 G XL (PR-3S)	Z6 XL ³⁾ / Z7 XL 45 kN ⁽⁴⁾	579111 R	40 320,00	
	M 15 S (PR-2B)	Z8	574738 R	3 730,00	
	M 18 S (PR-2B)	Z8	574740 R	3 730,00	
	M 22 S (PR-2B)	Z8	574742 R	3 730,00	
	M 28 S (PR-2B)	Z8	574744 R	3 730,00	
M 35 S (PR-2B)	Z8	574746 R	4 080,00		
Hopewell press fit system	M 15		570110	4 560,00	
	M 18		570120	4 560,00	
	M 22		570130	4 560,00	
	M 28		570140	4 560,00	
	M 35		570150	4 560,00	
	M 42 (PZ-4G)		570160	14 660,00	
	M 54 (PZ-4G)		570170	14 660,00	
	M 42 (PR-3S)	Z2	572706 R	19 800,00	
	M 54 (PR-3S)	Z2	572708 R	19 800,00	

Systém	Lisovací kleště / lisovací kroužek	Pohon prostřednictvím mezikleští	Obj.č.	Kč	Systém	Lisovací kleště / lisovací kroužek	Pohon prostřednictvím mezikleští	Obj.č.	Kč	
hp praski BAVARIA-press	TH 10*		570467	5 500,00	Idrosanitaria Bonomi Idropress	TH 16*		570460	5 500,00	
	TH 12*		570452	5 500,00		TH 18*		570465	5 500,00	
	TH 14*		570455	5 500,00		TH 20*		570470	5 500,00	
	TH 16*		570460	5 500,00		TH 26*		570475	5 500,00	
	TH 17*		570462	5 500,00		TH 32		570480	5 500,00	
	TH 20*		570470	5 500,00		TH 40		570485	7 290,00	
	TH 25*		570495	5 500,00		TH 50 (PZ-S)		572400	19 050,00	
	TH 26*		570475	5 500,00		TH 63 (PZ-S)		572405	19 050,00	
	TH 32		570480	5 500,00		TH 16 S (PR-2B)**	Z8	574782 R	3 730,00	
	TH 40		570485	7 290,00		TH 18 S (PR-2B)**	Z8	574786 R	3 730,00	
	TH 10 S (PR-2B)**	Z8	574772 R	3 730,00		TH 20 S (PR-2B)**	Z8	574788 R	3 730,00	
	TH 12 S (PR-2B)**	Z8	574776 R	3 730,00		TH 26 S (PR-2B)**	Z8	574794 R	3 730,00	
	TH 14 S (PR-2B)**	Z8	574778 R	3 730,00		TH 32 S (PR-2B)**	Z8	574798 R	4 080,00	
	TH 16 S (PR-2B)**	Z8	574782 R	3 730,00		IDROSISTEMI Ta-Press	TH 16*		570460	5 500,00
	TH 17 S (PR-2B)**	Z8	574784 R	3 730,00			TH 20*		570470	5 500,00
	TH 20 S (PR-2B)**	Z8	574788 R	3 730,00			TH 26*		570475	5 500,00
	TH 25 S (PR-2B)**	Z8	574792 R	3 730,00			TH 32		570480	5 500,00
	TH 26 S (PR-2B)**	Z8	574794 R	3 730,00			TH 40		570485	7 290,00
	TH 32 S (PR-2B)	Z8	574798 R	4 080,00			TH 50 (PZ-S)		572400	19 050,00
					TH 63 (PZ-S)			572405	19 050,00	
					TH 16 S (PR-2B)**		Z8	574782 R	3 730,00	
				TH 20 S (PR-2B)**	Z8		574788 R	3 730,00		
				TH 26 S (PR-2B)**	Z8		574794 R	3 730,00		
				TH 32 S (PR-2B)	Z8		574798 R	4 080,00		
				F 16*			570717	5 240,00		
				F 20*		570727	5 240,00			
				F 26*		570730	5 670,00			
				F 32		570735	5 670,00			
				F 16 S (PR-2B)**	Z8	574728 R	3 730,00			
				F 20 S (PR-2B)**	Z8	574730 R	3 730,00			
				F 26 S (PR-2B)**	Z8	574732 R	3 730,00			
				F 32 S (PR-2B)	Z8	574734 R	4 080,00			
				Fz 40		570742	6 050,00			
				Fz 50		570747	9 170,00			
				F 63 (PZ-S)		572385	19 050,00			
				H 16*		570320	4 950,00			
				H 20*		570350	4 950,00			
				H 26*		570370	4 950,00			
				H 32		570380	4 950,00			
				H 40 (PZ-4G)		570390	16 680,00			
				U 16*		570765	5 150,00			
				U 20*		570775	5 150,00			
				U 26* ¹²⁾		570750	6 020,00			
				U 32		570785	6 020,00			
				U 40		570790	7 350,00			
				U 50		570795	8 820,00			
				U 63 (PR-3B)	Z4	572837 R	21 970,00			
				U 63 (PZ-S)		572365	19 050,00			
				U 16 S (PR-2B)**	Z8	574860 R	3 730,00			
				U 20 S (PR-2B)**	Z8	574862 R	3 730,00			
				U 26 S (PR-2B)**	Z8	574866 R	3 730,00			
				U 32 S (PR-2B)	Z8	574868 R	4 080,00			
				B 16*		570850	5 990,00			
				B 20*		570860	5 990,00			
				B 26		570870	6 620,00			
				B 32		570880	6 620,00			
						570320	4 950,00			
						570350	4 950,00			
						570370	4 950,00			
						570380	4 950,00			
						570460	5 500,00			
						570470	5 500,00			
						570475	5 500,00			
						570480	5 500,00			
						570487	5 500,00			
						570485	7 290,00			
						572400	19 050,00			
						572405	19 050,00			
						574782 R	3 730,00			
						574788 R	3 730,00			
						574794 R	3 730,00			
						574798 R	4 080,00			
						570765	5 150,00			
						570775	5 150,00			
						574860 R	3 730,00			
						574862 R	3 730,00			

Systémy s lisovacími tvarovkami pro instalace plynu směřují být lisovány pouze v tabulce žlutým podkladem označenými lisovacími kleštěmi/lisovacími kroužky.

Dbejte národních předpisů. Čtete a dodržujte návody k použití a montážní pokyny výrobců / dodavatelů systémů.

* Pohon také prostřednictvím ručního radiálního lisu REMS Eco-Press, viz strana 199. Dbejte národních předpisů

** Pohon také prostřednictvím ručního radiálního lisu REMS Eco-Press z použitých mezikleští Z8, viz strana 199. Dbejte národních předpisů.

¹⁾ Použit lze pouze lisovací kleště od označení „108“ (1. čtvrtletí 2008), „208“ (2. čtvrtletí 2008) atd. Označení je vyraženo na každé lisovací čelisti.

²⁾ Pro tento systém s lisovacími tvarovkami není vytvoření lisované spojiny pomocí ručního radiálního lisu dovoleno.

³⁾ Pohon prostřednictvím REMS Power-Press XL ACC, viz strana 202.

⁴⁾ Pohon prostřednictvím REMS Akku-Press XL 45 kN 22V ACC, viz strana 210.

⁵⁾ K upnutí vhodných lisovacích vložek.

⁶⁾ Lisovací tvarovky z červeného bronzu (Sanpress XL) musí být zalisovány lisovacími kroužky s lisovacím obrysem VR, tvarovky z mědi (Profipress XL, Profipress G XL), C-Stahl (Prestabo XL) a z nerezavějící oceli (Sanpress Inox XL, Sanpress Inox G XL) musí být zalisovány lisovacími kroužky s lisovacím obrysem VF.

⁷⁾ Pro instalace plynu použijte pouze lisovací kroužky s označením „M 88,9 G“ popř. „M 108 G“ na 3 lisovacích segmentech.

⁸⁾ Pro výrobu lisovaných spojů pro provozní tlak ≤ PN 10.

⁹⁾ Pro trubky dle technického standardu EN. Dodržujte návody k použití výrobců / dodavatelů systémů.

¹⁰⁾ Pro trubky dle technického standardu ASTM. Dodržujte návody k použití výrobců / dodavatelů systémů.

¹¹⁾ Pro instalace plynu použijte pouze lisovací kleště s označením „VMP 1/2“ G“ na lisovacích čelistech.

¹²⁾ Dosavadní označení: Lisovací kleště C 26

Způsobnost lisovacího nářadí REMS na systémy s lisovacími tvarovkami: Stav k 15.10.2024. Právě aktuální stav je možno zjistit na internetu:

www.rems.de > Ke stažení > Katalog výrobců > REMS Katalog.

Mezikleště viz strana 258. Lisovací kleště/lisovací kroužky pro další systémy s lisovacími tvarovkami na vyžádání.

Systém	Lisovací kleště / lisovací kroužek	Pohon prostřednictvím / lisovací kroužek	Obj.č.	Kč	
IDROTRADE StormPRESS ¹⁾	M 15		570110	4 560,00	
	M 18		570120	4 560,00	
	M 22		570130	4 560,00	
	M 28		570140	4 560,00	
	M 35		570150	4 560,00	
	M 42 (PR-3S)	Z2	572706 R	19 800,00	
	M 54 (PR-3S)	Z2	572708 R	19 800,00	
	M 76,1 XL (PR-3S) ²⁾	Z7 XL 45 kN ⁴⁾	579101 R	34 540,00	
	M 88,9 G XL (PR-3S) ³⁾	Z7 XL 45 kN ⁴⁾	579110 R	40 320,00	
	M 108,0 G XL (PR-3S) ³⁾	Z7 XL 45 kN ⁴⁾	579111 R	40 320,00	
	M 15 S (PR-2B)	Z8	574738 R	3 730,00	
	M 18 S (PR-2B)	Z8	574740 R	3 730,00	
	M 22 S (PR-2B)	Z8	574742 R	3 730,00	
	M 28 S (PR-2B)	Z8	574744 R	3 730,00	
	M 35 S (PR-2B)	Z8	574746 R	4 080,00	
	IDROTRADE StormSTEEL ¹⁾	M 12		570100	4 560,00
		M 15		570110	4 560,00
M 18			570120	4 560,00	
M 22			570130	4 560,00	
M 28			570140	4 560,00	
M 35			570150	4 560,00	
M 42 (PR-3S)		Z2	572706 R	19 800,00	
M 54 (PR-3S)		Z2	572708 R	19 800,00	
M 76,1 XL (PR-3S) ²⁾		Z7 XL 45 kN ⁴⁾	579101 R	34 540,00	
M 88,9 G XL (PR-3S) ³⁾		Z7 XL 45 kN ⁴⁾	579110 R	40 320,00	
M 108,0 G XL (PR-3S) ³⁾		Z7 XL 45 kN ⁴⁾	579111 R	40 320,00	
M 12 S (PR-2B)		Z8	574736 R	3 730,00	
M 15 S (PR-2B)		Z8	574738 R	3 730,00	
M 18 S (PR-2B)		Z8	574740 R	3 730,00	
M 22 S (PR-2B)		Z8	574742 R	3 730,00	
M 28 S (PR-2B)		Z8	574744 R	3 730,00	
M 35 S (PR-2B)		Z8	574746 R	4 080,00	
Instantor Press System	TH 16*		570460	5 500,00	
	TH 20*		570470	5 500,00	
	TH 26*		570475	5 500,00	
	TH 32		570480	5 500,00	
	TH 16 S (PR-2B)**	Z8	574782 R	3 730,00	
	TH 20 S (PR-2B)**	Z8	574788 R	3 730,00	
	TH 26 S (PR-2B)**	Z8	574794 R	3 730,00	
Instantor Copper Press Imperial	VI 1/2" S (PR-2B)	Z8	574850 R	3 730,00	
	VI 3/4" S (PR-2B)	Z8	574852 R	3 730,00	
	VI 1" S (PR-2B)	Z8	574854 R	3 730,00	
Instantor Copper Press Metric	M 15		570110	4 560,00	
	M 22		570130	4 560,00	
	M 28		570140	4 560,00	
	M 15 S (PR-2B)	Z8	574738 R	3 730,00	
	M 22 S (PR-2B)	Z8	574742 R	3 730,00	
INVENA PROV	TH 16*		570460	5 500,00	
	TH 20*		570470	5 500,00	
	TH 26*		570475	5 500,00	
	TH 32		570480	5 500,00	
	TH 16 S (PR-2B)**	Z8	574782 R	3 730,00	
	TH 20 S (PR-2B)**	Z8	574788 R	3 730,00	
	TH 26 S (PR-2B)**	Z8	574794 R	3 730,00	
	TH 32 S (PR-2B)	Z8	574798 R	4 080,00	
	U 16*		570765	5 150,00	
	U 20*		570775	5 150,00	
	U 16 S (PR-2B)**	Z8	574860 R	3 730,00	
	U 20 S (PR-2B)**	Z8	574862 R	3 730,00	
	B 16*		570850	5 990,00	
	B 20*		570860	5 990,00	
	IPA IPANA Press	TH 10*		570467	5 500,00
		TH 11,6*		570482	5 500,00
		TH 12*		570452	5 500,00
TH 14*			570455	5 500,00	
TH 15*			570457	5 500,00	
TH 16*			570460	5 500,00	
TH 17*			570462	5 500,00	
TH 18*			570465	5 500,00	
TH 20*			570470	5 500,00	
TH 22*			570472	5 500,00	
TH 25*			570495	5 500,00	
TH 26*			570475	5 500,00	
TH 28			570477	5 500,00	
TH 32			570480	5 500,00	
TH 40			570485	7 290,00	
TH 50 (PZ-S)			572400	19 050,00	
TH 63 (PZ-S)			572405	19 050,00	
THz 75 (PR-3B)		Z4	572829 R	18 240,00	
TH 10 S (PR-2B)**		Z8	574772 R	3 730,00	
TH 11,6 S (PR-2B)**		Z8	574774 R	3 730,00	
TH 12 S (PR-2B)**		Z8	574776 R	3 730,00	
TH 14 S (PR-2B)**		Z8	574778 R	3 730,00	
TH 15 S (PR-2B)**		Z8	574780 R	3 730,00	
TH 16 S (PR-2B)**		Z8	574782 R	3 730,00	
TH 17 S (PR-2B)**		Z8	574784 R	3 730,00	
TH 18 S (PR-2B)**		Z8	574786 R	3 730,00	
TH 20 S (PR-2B)**		Z8	574788 R	3 730,00	
TH 22 S (PR-2B)**		Z8	574790 R	3 730,00	
TH 25 S (PR-2B)**		Z8	574792 R	3 730,00	
TH 26 S (PR-2B)**		Z8	574794 R	3 730,00	
TH 28 S (PR-2B)**		Z8	574796 R	4 080,00	
TH 32 S (PR-2B)**		Z8	574798 R	4 080,00	

Systém	Lisovací kleště / lisovací kroužek	Pohon prostřednictvím / lisovací kroužek	Obj.č.	Kč	
IPA THu IPANA Press	TH 16*		570460	5 500,00	
	TH 20*		570470	5 500,00	
	TH 26*		570475	5 500,00	
	TH 32		570480	5 500,00	
	TH 40		570485	7 290,00	
	TH 16 S (PR-2B)**	Z8	574782 R	3 730,00	
	TH 20 S (PR-2B)**	Z8	574788 R	3 730,00	
	TH 26 S (PR-2B)**	Z8	574794 R	3 730,00	
	TH 32 S (PR-2B)	Z8	574798 R	4 080,00	
	IPALPEX (Industrie du Plastique et Accessoires)	TH 14*		570455	5 500,00
		TH 16*		570460	5 500,00
TH 18*			570465	5 500,00	
TH 20*			570470	5 500,00	
TH 26*			570475	5 500,00	
THL 32			570487	5 500,00	
TH 40			570485	7 290,00	
TH 50 (PZ-S)			572400	19 050,00	
	TH 63 (PZ-S)		572405	19 050,00	
IPLEX PIPELINES AUSTRALIA Iplex Pro-fit	K16/P18*		572600	5 730,00	
	PF 22*		571980	6 100,00	
IPLEX PIPELINES AUSTRALIA Iplex K1 (Gas)	K16/P18*		572600	5 730,00	
	K/20*		572605	5 730,00	
	K/25*		572610	5 730,00	
	K32		572615	5 730,00	
	K1/40		572620	5 730,00	
IPLEX PIPELINES AUSTRALIA Iplex K2	K16/P18*		572600	5 730,00	
	K/20*		572605	5 730,00	
ISOLTUBEX ISOLPEX IPERT	RfZ 16*		571325	5 730,00	
	RfZ 20*		571330	5 730,00	
	RfZ 25		571337	6 300,00	
	RfZ 32		571342	6 300,00	
	RfZ 16*		571325	5 730,00	
	RfZ 18*		571327	5 730,00	
	RfZ 20*		571330	5 730,00	
	RfZ 25		571337	6 300,00	
	RfZ 32		571342	6 300,00	
	U 16*		570765	5 150,00	
ISOLTUBEX Multicapra	U 18*		570770	5 150,00	
	U 20*		570775	5 150,00	
	U 25*		570780	5 150,00	
	U 32		570785	6 020,00	
	U 40		570790	7 350,00	
	U 50		570795	8 820,00	
	U 63 (PR-3B)	Z4	572837 R	21 970,00	
	U 63 (PZ-S)		572365	19 050,00	
	U 16 S (PR-2B)**	Z8	574860 R	3 730,00	
	U 18 S (PR-2B)**	Z8	574870 R	3 730,00	
ISOLTUBEX Multicapra GAS	U 20 S (PR-2B)**	Z8	574862 R	3 730,00	
	U 25 S (PR-2B)**	Z8	574864 R	3 730,00	
	U 32 S (PR-2B)	Z8	574868 R	4 080,00	
	RfZ 16*		571325	5 730,00	
	RfZ 20*		571330	5 730,00	
ISOLTUBEX Multicapra-PPSU	RfZ 25		571337	6 300,00	
	RfZ 32		571342	6 300,00	
	U 16*		570765	5 150,00	
	U 20*		570775	5 150,00	
	U 25*		570780	5 150,00	
	U 32		570785	6 020,00	
	U 16 S (PR-2B)**	Z8	574860 R	3 730,00	
ISOTUBI NUMEPRESS	U 20 S (PR-2B)**	Z8	574862 R	3 730,00	
	U 25 S (PR-2B)**	Z8	574864 R	3 730,00	
	U 32 S (PR-2B)	Z8	574868 R	4 080,00	
	M 15		570110	4 560,00	
	M 18 ¹⁾		570120	4 560,00	
	M 22		570130	4 560,00	
	M 28 ¹⁾		570140	4 560,00	
	M 35		570150	4 560,00	
	M 42 (PR-3S)	Z2	572706 R	19 800,00	
	M 54 (PR-3S)	Z2	572708 R	19 800,00	
IVAR ALPEX-GAS	M 76,1 XL (PR-3S)	Z6 XL ³⁾ / Z7 XL 45 kN ⁴⁾	579101 R	34 540,00	
	M 88,9 G XL (PR-3S)	Z6 XL ³⁾ / Z7 XL 45 kN ⁴⁾	579110 R	40 320,00	
	M 108,0 G XL (PR-3S)	Z6 XL ³⁾ / Z7 XL 45 kN ⁴⁾	579111 R	40 320,00	
	M 15 S (PR-2B)	Z8	574738 R	3 730,00	
	M 18 S (PR-2B)	Z8	574740 R	3 730,00	
	M 22 S (PR-2B)	Z8	574742 R	3 730,00	
	M 28 S (PR-2B)	Z8	574744 R	3 730,00	
	M 35 S (PR-2B)	Z8	574746 R	4 080,00	
	B 20		570860	5 990,00	
	B 26		570870	6 620,00	
	B 32		570880	6 620,00	
IVAR Ivar-Press	B 14*		570845	5 990,00	
	B 16*		570850	5 990,00	
	B 18*		570855	5 990,00	
	B 20*		570860	5 990,00	
	B 26		570870	6 620,00	
	B 32		570880	6 620,00	
	Fz 40		570742	6 050,00	
	Fz 50		570747	9 170,00	
	F 63 (PZ-S)		572385	19 050,00	
	IVAR MULTI PRESS GAS ITALIA	TH 16*		570460	5 500,00
TH 20*			570470	5 500,00	
TH 26*			570475	5 500,00	
H 16*			570320	4 950,00	
H 20*			570350	4 950,00	
IVAR MULTI PRESS GAS ITALIA	H 26*		570370	4 950,00	
	U 16*		570765	5 150,00	
	U 20*		570775	5 150,00	

Systém	Lisovací kleště / lisovací kroužek	Pohon prostřednictvím mezikleští	Obj.č.	Kč	Systém	Lisovací kleště / lisovací kroužek	Pohon prostřednictvím mezikleští	Obj.č.	Kč	
IVAR Multi Press MP	TH 16*		570460	5 500,00	IVAR Plastic Multi Press Leak (PML)	TH 16*		570460	5 500,00	
	TH 18*		570465	5 500,00		TH 20*		570470	5 500,00	
	TH 20*		570470	5 500,00		TH 26*		570475	5 500,00	
	TH 25*		570495	5 500,00		TH 32		570480	5 500,00	
	TH 26*		570475	5 500,00		TH 16 S (PR-2B)**	Z8	574782 R	3 730,00	
	TH 32		570480	5 500,00		TH 20 S (PR-2B)**	Z8	574788 R	3 730,00	
	TH 40		570485	7 290,00		TH 26 S (PR-2B)**	Z8	574794 R	3 730,00	
	TH 50 (PZ-S)		572400	19 050,00		TH 32 S (PR-2B)	Z8	574798 R	4 080,00	
	TH 63 (PZ-S)		572405	19 050,00		F 16*		570717	5 240,00	
	TH 16 S (PR-2B)**	Z8	574782 R	3 730,00		F 20*		570727	5 240,00	
	TH 18 S (PR-2B)**	Z8	574786 R	3 730,00		F 26*		570730	5 670,00	
	TH 20 S (PR-2B)**	Z8	574788 R	3 730,00		F 32		570735	5 670,00	
	TH 25 S (PR-2B)**	Z8	574792 R	3 730,00		Fz 40		570742	6 050,00	
	TH 26 S (PR-2B)**	Z8	574794 R	3 730,00		Fz 50		570747	9 170,00	
	TH 32 S (PR-2B)	Z8	574798 R	4 080,00		F 63 (PZ-S)		572385	19 050,00	
	F 16*		570717	5 240,00		F 16 S (PR-2B)**	Z8	574728 R	3 730,00	
	F 18*		570720	5 240,00		F 20 S (PR-2B)**	Z8	574730 R	3 730,00	
	F 20*		570727	5 240,00		F 26 S (PR-2B)**	Z8	574732 R	3 730,00	
	F 26*		570730	5 670,00		F 32 S (PR-2B)	Z8	574734 R	4 080,00	
	F 32		570735	5 670,00		H 16*		570320	4 950,00	
	Fz 40		570742	6 050,00		H 18*		570340	4 950,00	
	Fz 50		570747	9 170,00		H 20*		570350	4 950,00	
	F 63 (PZ-S)		572385	19 050,00		H 25*		570360	4 950,00	
	F 16 S (PR-2B)**	Z8	574728 R	3 730,00		H 26*		570370	4 950,00	
	F 20 S (PR-2B)**	Z8	574730 R	3 730,00		H 32		570380	4 950,00	
	F 26 S (PR-2B)**	Z8	574732 R	3 730,00		H 40 (PZ-4G)		570390	16 680,00	
	F 32 S (PR-2B)	Z8	574734 R	4 080,00		U 16*		570765	5 150,00	
	H 16*		570320	4 950,00		U 18*		570770	5 150,00	
	H 18*		570340	4 950,00		U 20*		570775	5 150,00	
	H 20*		570350	4 950,00		U 25*		570780	5 150,00	
	H 25*		570360	4 950,00		U 26* ¹²⁾		570750	6 020,00	
	H 26*		570370	4 950,00		U 32		570785	6 020,00	
	H 32		570380	4 950,00		U 40		570790	7 350,00	
	H 40 (PZ-4G)		570390	16 680,00		U 50		570795	8 820,00	
	U 16*		570765	5 150,00		U 63 (PZ-S)		572365	19 050,00	
	U 18*		570770	5 150,00		U 16 S (PR-2B)**	Z8	574860 R	3 730,00	
	U 20*		570775	5 150,00		U 18 S (PR-2B)**	Z8	574870 R	3 730,00	
	U 25*		570780	5 150,00		U 20 S (PR-2B)**	Z8	574862 R	3 730,00	
	U 26* ¹²⁾		570750	6 020,00		U 25 S (PR-2B)**	Z8	574864 R	3 730,00	
	U 32		570785	6 020,00		U 26 S (PR-2B)**	Z8	574866 R	3 730,00	
	U 40		570790	7 350,00		U 32 S (PR-2B)	Z8	574868 R	4 080,00	
	U 50		570795	8 820,00		B 16*		570850	5 990,00	
	U 63 (PZ-S)		572365	19 050,00		B 18*		570855	5 990,00	
	U 16 S (PR-2B)**	Z8	574860 R	3 730,00		B 20*		570860	5 990,00	
	U 18 S (PR-2B)**	Z8	574870 R	3 730,00		B 26		570870	6 620,00	
	U 20 S (PR-2B)**	Z8	574862 R	3 730,00		B 32		570880	6 620,00	
	U 25 S (PR-2B)**	Z8	574864 R	3 730,00		IVAR Multi Press Leak (MPL)	TH 16*		570460	5 500,00
	U 26 S (PR-2B)**	Z8	574866 R	3 730,00			TH 20*		570470	5 500,00
U 32 S (PR-2B)	Z8	574868 R	4 080,00	TH 26*			570475	5 500,00		
B 16*		570850	5 990,00	TH 32			570480	5 500,00		
B 18*		570855	5 990,00	TH 16 S (PR-2B)**	Z8		574782 R	3 730,00		
B 20*		570860	5 990,00	TH 20 S (PR-2B)**	Z8		574788 R	3 730,00		
B 26		570870	6 620,00	TH 26 S (PR-2B)**	Z8		574792 R	3 730,00		
B 32		570880	6 620,00	TH 32 S (PR-2B)	Z8		574798 R	4 080,00		
TH 16*		570460	5 500,00	F 16*			570717	5 240,00		
TH 20*		570470	5 500,00	F 20*			570727	5 240,00		
TH 26*		570475	5 500,00	F 26*			570730	5 670,00		
TH 32		570480	5 500,00	F 32			570735	5 670,00		
TH 16 S (PR-2B)**	Z8	574782 R	3 730,00	F 16 S (PR-2B)**	Z8		574728 R	3 730,00		
TH 20 S (PR-2B)**	Z8	574788 R	3 730,00	F 20 S (PR-2B)**	Z8		574730 R	3 730,00		
TH 26 S (PR-2B)**	Z8	574794 R	3 730,00	F 26 S (PR-2B)**	Z8		574732 R	3 730,00		
TH 32 S (PR-2B)	Z8	574798 R	4 080,00	F 32 S (PR-2B)	Z8		574734 R	4 080,00		
F 16*		570717	5 240,00	H 16*			570320	4 950,00		
F 20*		570727	5 240,00	H 20*			570350	4 950,00		
F 26*		570730	5 670,00	H 25*			570360	4 950,00		
F 32		570735	5 670,00	H 26*			570370	4 950,00		
F 16 S (PR-2B)**	Z8	574728 R	3 730,00	H 32			570380	4 950,00		
F 20 S (PR-2B)**	Z8	574730 R	3 730,00	U 16*			570765	5 150,00		
F 26 S (PR-2B)**	Z8	574732 R	3 730,00	U 20*			570775	5 150,00		
F 32 S (PR-2B)	Z8	574734 R	4 080,00	U 25*			570780	5 150,00		
H 16*		570320	4 950,00	U 26* ¹²⁾			570750	6 020,00		
H 18*		570340	4 950,00	U 32			570785	6 020,00		
H 20*		570350	4 950,00	U 16 S (PR-2B)**	Z8		574860 R	3 730,00		
H 25*		570360	4 950,00	U 20 S (PR-2B)**	Z8		574862 R	3 730,00		
H 26*		570370	4 950,00	U 25 S (PR-2B)**	Z8		574864 R	3 730,00		
H 32		570380	4 950,00	U 26 S (PR-2B)**	Z8		574866 R	3 730,00		
H 40 (PZ-4G)		570390	16 680,00	U 32 S (PR-2B)	Z8		574868 R	4 080,00		
U 16*		570765	5 150,00	B 16*			570850	5 990,00		
U 18*		570770	5 150,00	B 20*			570860	5 990,00		
U 20*		570775	5 150,00	B 26			570870	6 620,00		
U 25*		570780	5 150,00	B 32			570880	6 620,00		
U 26* ¹²⁾		570750	6 020,00							
U 32		570785	6 020,00							
U 40		570790	7 350,00							
U 50		570795	8 820,00							
U 63 (PZ-S)		572365	19 050,00							
U 16 S (PR-2B)**	Z8	574860 R	3 730,00							
U 18 S (PR-2B)**	Z8	574870 R	3 730,00							
U 20 S (PR-2B)**	Z8	574862 R	3 730,00							
U 25 S (PR-2B)**	Z8	574864 R	3 730,00							
U 26 S (PR-2B)**	Z8	574866 R	3 730,00							
U 32 S (PR-2B)	Z8	574868 R	4 080,00							
B 16*		570850	5 990,00							
B 18*		570855	5 990,00							
B 20*		570860	5 990,00							
B 26		570870	6 620,00							
B 32		570880	6 620,00							

Systémy s lisovacími tvarovkami pro instalace plynu směřují být lisovány pouze v tabulce žlutým podkladem označenými lisovacími kleštěmi/lisovacími kroužky.

Dbejte národních předpisů. Čtěte a dodržujte návody k použití a montážní pokyny výrobců / dodavatelů systémů.

* Pohon také prostřednictvím ručního radiálního lisu REMS Eco-Press, viz strana 199. Dbejte národních předpisů

** Pohon také prostřednictvím ručního radiálního lisu REMS Eco-Press z použitých mezikleští Z8, viz strana 199. Dbejte národních předpisů.

¹⁾ Použit lze pouze lisovací kleště od označení „108“ (1. čtvrtletí 2008), „208“ (2. čtvrtletí 2008) atd. Označení je vyraženo na každé lisovací čelisti.

²⁾ Pro tento systém s lisovacími tvarovkami není vytvoření lisovaného spojení pomocí ručního radiálního lisu dovoleno.

³⁾ Pohon prostřednictvím REMS Power-Press XL ACC, viz strana 202.

⁴⁾ Pohon prostřednictvím REMS Akku-Press XL 45 kN 22V ACC, viz strana 210.

⁵⁾ K upnutí vhodných lisovacích vložek.

⁶⁾ Lisovací tvarovky z červeného bronzu (Sanpress XL) musí být zalisovány lisovacími kroužky s lisovacím obrysem VR, tvarovky z mědi (Profipress XL, Profipress G XL), C-Stahl (Prestabo XL) a z nerezavějící oceli (Sanpress Inox XL, Sanpress Inox G XL) musí být zalisovány lisovacími kroužky s lisovacím obrysem VF.

⁷⁾ Pro instalace plynu použijte pouze lisovací kroužky s označením „M 88,9 G“ popř. „M 108 G“ na 3 lisovacích segmentech.

⁸⁾ Pro výrobu lisovaných spojů pro provozní tlak ≤ PN 10.

⁹⁾ Pro trubky dle technického standardu EN. Dodržujte návody k použití výrobců / dodavatelů systémů.

¹⁰⁾ Pro trubky dle technického standardu ASTM. Dodržujte návody k použití výrobců / dodavatelů systémů.

¹¹⁾ Pro instalace plynu použijte pouze lisovací kleště s označením „VMP ½“ G“ na lisovacích čelistech.

¹²⁾ Dosavadní označení: Lisovací kleště C 26

Způsobilost lisovacího nářadí REMS na systémy s lisovacími tvarovkami: Stav k 15.10.2024. Právě aktuální stav je možno zjistit na internetu:

www.rems.de > Ke stažení > Katalog výrobců > REMS Katalog.

Mezikleště viz strana 258. Lisovací kleště/lisovací kroužky pro další systémy s lisovacími tvarovkami na vyžádání.

Systém	Lisovací kleště / lisovací kroužek	Pohon prostřednictvím lisovací mezikleští	Obj.č.	Kč	
IVT Edelstahl- Presssystem	M 15		570110	4 560,00	
	M 18 ¹⁾		570120	4 560,00	
	M 22		570130	4 560,00	
	M 28 ¹⁾		570140	4 560,00	
	M 35		570150	4 560,00	
	M 42 (PR-3S)	Z2	572706 R	19 800,00	
	M 54 (PR-3S)	Z2	572708 R	19 800,00	
	M 76,1 XL (PR-3S)	Z6 XL ³⁾ / Z7 XL 45 kN ⁴⁾	579101 R	34 540,00	
	M 88,9 G XL (PR-3S)	Z6 XL ³⁾ / Z7 XL 45 kN ⁴⁾	579110 R	40 320,00	
	M 108,0 G XL (PR-3S)	Z6 XL ³⁾ / Z7 XL 45 kN ⁴⁾	579111 R	40 320,00	
	M 15 S (PR-2B)	Z8	574738 R	3 730,00	
	M 18 S (PR-2B)	Z8	574740 R	3 730,00	
	M 22 S (PR-2B)	Z8	574742 R	3 730,00	
	M 28 S (PR-2B)	Z8	574744 R	3 730,00	
	M 35 S (PR-2B)	Z8	574746 R	4 080,00	
	IVT PRIPRESS	TH 16*		570460	5 500,00
		TH 20*		570470	5 500,00
		TH 26*		570475	5 500,00
		TH 32		570480	5 500,00
TH 40			570485	7 290,00	
TH 16 S (PR-2B)**		Z8	574782 R	3 730,00	
TH 20 S (PR-2B)**		Z8	574788 R	3 730,00	
TH 26 S (PR-2B)**		Z8	574794 R	3 730,00	
TH 32 S (PR-2B)		Z8	574798 R	4 080,00	
J					
Jäger - Aquatec Aquapress H		H 14*		570310	4 950,00
	H 16*		570320	4 950,00	
	H 17*		570330	4 950,00	
	H 18*		570340	4 950,00	
	H 20*		570350	4 950,00	
	H 26*		570370	4 950,00	
	H 32		570380	4 950,00	
	U 40		570790	7 350,00	
	U 50		570795	8 820,00	
	U 63 (PZ-S)		572365	19 050,00	
	Jäger - Aquatec C-Stahl - Press Typ M	M 15		570110	4 560,00
		M 18		570120	4 560,00
		M 22		570130	4 560,00
M 28			570140	4 560,00	
M 35			570150	4 560,00	
M 42 (PR-3S)		Z2	572706 R	19 800,00	
M 54 (PR-3S)		Z2	572708 R	19 800,00	
M 76,1 XL (PR-3S)		Z6 XL ³⁾ / Z7 XL 45 kN ⁴⁾	579101 R	34 540,00	
M 88,9 G XL (PR-3S)		Z6 XL ³⁾ / Z7 XL 45 kN ⁴⁾	579110 R	40 320,00	
M 108,0 G XL (PR-3S)		Z6 XL ³⁾ / Z7 XL 45 kN ⁴⁾	579111 R	40 320,00	
M 15 S (PR-2B)		Z8	574738 R	3 730,00	
M 18 S (PR-2B)		Z8	574740 R	3 730,00	
M 22 S (PR-2B)		Z8	574742 R	3 730,00	
M 28 S (PR-2B)	Z8	574744 R	3 730,00		
M 35 S (PR-2B)	Z8	574746 R	4 080,00		
Jäger - Aquatec Edelstahl - Press Typ M	M 15		570110	4 560,00	
	M 18		570120	4 560,00	
	M 22		570130	4 560,00	
	M 28		570140	4 560,00	
	M 35		570150	4 560,00	
	M 42 (PR-3S)	Z2	572706 R	19 800,00	
	M 54 (PR-3S)	Z2	572708 R	19 800,00	
	M 76,1 XL (PR-3S)	Z6 XL ³⁾ / Z7 XL 45 kN ⁴⁾	579101 R	34 540,00	
	M 88,9 G XL (PR-3S)	Z6 XL ³⁾ / Z7 XL 45 kN ⁴⁾	579110 R	40 320,00	
	M 108,0 G XL (PR-3S)	Z6 XL ³⁾ / Z7 XL 45 kN ⁴⁾	579111 R	40 320,00	
	M 15 S (PR-2B)	Z8	574738 R	3 730,00	
	M 18 S (PR-2B)	Z8	574740 R	3 730,00	
	M 22 S (PR-2B)	Z8	574742 R	3 730,00	
M 28 S (PR-2B)	Z8	574744 R	3 730,00		
M 35 S (PR-2B)	Z8	574746 R	4 080,00		
Jäger - Aquatec Kupfer - Press Typ V	V 15		570115	4 560,00	
	V 18		570125	4 560,00	
	V 22		570135	4 560,00	
	V 28		570145	4 560,00	
	V 35		570155	4 560,00	
	V 42		570165	10 610,00	
	V 42 (PR-2B)	Z2	572850 R	9 510,00	
	V 54		570175	10 900,00	
	V 54 (PR-2B)	Z2	572851 R	10 270,00	
	V 15 S (PR-2B)	Z8	574752 R	3 730,00	
	V 18 S (PR-2B)	Z8	574756 R	3 730,00	
	V 22 S (PR-2B)	Z8	574758 R	3 730,00	
	V 28 S (PR-2B)	Z8	574760 R	3 730,00	
V 35 S (PR-2B)	Z8	574762 R	4 080,00		
Jansen AG JANSEN COMISA	TH 14*		570455	5 500,00	
	TH 16*		570460	5 500,00	
	TH 20*		570470	5 500,00	
	TH 26*		570475	5 500,00	
	TH 32		570480	5 500,00	
	TH 40		570485	7 290,00	
	TH 50 (PZ-S)		572400	19 050,00	
	TH 63 (PZ-S)		572405	19 050,00	
	TH 14 S (PR-2B)**	Z8	574778 R	3 730,00	
	TH 16 S (PR-2B)**	Z8	574782 R	3 730,00	
	TH 20 S (PR-2B)**	Z8	574788 R	3 730,00	
TH 26 S (PR-2B)**	Z8	574794 R	3 730,00		
TH 32 S (PR-2B)	Z8	574798 R	4 080,00		
Jarafflex- Presssystem	TH 14*		570455	5 500,00	
	TH 16*		570460	5 500,00	
	TH 17*		570462	5 500,00	
	TH 18*		570465	5 500,00	
	TH 20*		570470	5 500,00	
	TH 25*		570495	5 500,00	
	TH 26*		570475	5 500,00	
	TH 32		570480	5 500,00	
	TH 40		570485	7 290,00	
	TH 50 (PZ-S)		572400	19 050,00	
	TH 63 (PZ-S)		572405	19 050,00	
	TH 14 S (PR-2B)**	Z8	574778 R	3 730,00	
	TH 16 S (PR-2B)**	Z8	574782 R	3 730,00	
	TH 17 S (PR-2B)**	Z8	574784 R	3 730,00	
	TH 18 S (PR-2B)**	Z8	574786 R	3 730,00	
	TH 20 S (PR-2B)**	Z8	574788 R	3 730,00	
	TH 25 S (PR-2B)**	Z8	574792 R	3 730,00	
	TH 26 S (PR-2B)**	Z8	574794 R	3 730,00	
	TH 32 S (PR-2B)	Z8	574798 R	4 080,00	

Systém	Lisovací kleště / lisovací kroužek	Pohon prostřednictvím mezikleští	Obj.č.	Kč	
JUNGWOO JWPress	VUS ½" (OD 15,9 mm)		571770	5 500,00	
	VUS ¾" (OD 22,2 mm)		571775	5 500,00	
	VUS 1" (OD 28,6 mm)		571780	5 500,00	
	VUS 1¼" (OD 34,9 mm)		571785	5 500,00	
	VUS 1½" (OD 41,3 mm)		571790	10 610,00	
	VUS 2" (OD 54,0 mm)		571795	10 900,00	
	VUSFz 2½" (PR-3B) (OD 66,7 mm)	Z5	572819 R	18 240,00	
	VUSFz 3" (PR-3B) (OD 79,4 mm)	Z5	572820 R	18 240,00	
	VUSFz 4" (PR-3B) (OD 104,8 mm)	Z5	572821 R	19 340,00	
	K				
	KAN KAN-therm Press LBP	U 14*		570760	5 150,00
U 16*			570765	5 150,00	
U 20*			570775	5 150,00	
U 25*			570780	5 150,00	
U 26* ¹²⁾			570750	6 020,00	
U 32			570785	6 020,00	
U 40			570790	7 350,00	
U 14 S (PR-2B)**		Z8	574858 R	3 730,00	
U 16 S (PR-2B)**		Z8	574860 R	3 730,00	
U 20 S (PR-2B)**		Z8	574862 R	3 730,00	
U 25 S (PR-2B)**		Z8	574864 R	3 730,00	
U 26 S (PR-2B)**		Z8	574866 R	3 730,00	
U 32 S (PR-2B)**		Z8	574868 R	4 080,00	
TH 14*			570455	5 500,00	
TH 16*			570460	5 500,00	
TH 20*			570470	5 500,00	
TH 25*			570495	5 500,00	
TH 26*			570475	5 500,00	
TH 32			570480	5 500,00	
TH 40			570485	7 290,00	
TH 50 (PZ-S)			572400	19 050,00	
TH 63 (PZ-S)			572405	19 050,00	
TH 14 S (PR-2B)**		Z8	574778 R	3 730,00	
TH 16 S (PR-2B)**		Z8	574782 R	3 730,00	
TH 20 S (PR-2B)**		Z8	574788 R	3 730,00	
TH 25 S (PR-2B)**		Z8	574792 R	3 730,00	
TH 26 S (PR-2B)**		Z8	574794 R	3 730,00	
TH 32 S (PR-2B)**	Z8	574798 R	4 080,00		
KAN KAN-therm Inox	M 15		570110	4 560,00	
	M 18 ¹⁾		570120	4 560,00	
	M 22		570130	4 560,00	
	M 28 ¹⁾		570140	4 560,00	
	M 35		570150	4 560,00	
	M 42 (PZ-46)		570160	14 660,00	
	M 54 (PZ-46)		570170	14 660,00	
	M 42 (PR-3S)	Z2	572706 R	19 800,00	
	M 54 (PR-3S)	Z2	572708 R	19 800,00	
	M 76,1 XL (PR-3S)	Z6 XL ³⁾ / Z7 XL 45 kN ⁴⁾	579101 R	34 540,00	
	M 88,9 G XL (PR-3S)	Z6 XL ³⁾ / Z7 XL 45 kN ⁴⁾	579110 R	40 320,00	
	M 108,0 G XL (PR-3S)	Z6 XL ³⁾ / Z7 XL 45 kN ⁴⁾	579111 R	40 320,00	
	M 15 S (PR-2B)	Z8	574738 R	3 730,00	
M 18 S (PR-2B)	Z8	574740 R	3 730,00		
M 22 S (PR-2B)	Z8	574742 R	3 730,00		
M 28 S (PR-2B)	Z8	574744 R	3 730,00		
M 35 S (PR-2B)	Z8	574746 R	4 080,00		
KAN KAN-therm Steel	M 12		570100	4 560,00	
	M 15		570110	4 560,00	
	M 18 ¹⁾		570120	4 560,00	
	M 22		570130	4 560,00	
	M 28 ¹⁾		570140	4 560,00	
	M 35		570150	4 560,00	
	M 42 (PZ-46)		570160	14 660,00	
	M 54 (PZ-46)		570170	14 660,00	
	M 42 (PR-3S)	Z2	572706 R	19 800,00	
	M 54 (PR-3S)	Z2	572708 R	19 800,00	
	XP 66,7 XL (PR-3S)	Z6 XL ³⁾ / Z7 XL 45 kN ⁴⁾	579108 R	34 540,00	
	M 76,1 XL (PR-3S)	Z6 XL ³⁾ / Z7 XL 45 kN ⁴⁾	579101 R	34 540,00	
	M 88,9 G XL (PR-3S)	Z6 XL ³⁾ / Z7 XL 45 kN ⁴⁾	579110 R	40 320,00	
M 108,0 G XL (PR-3S)	Z6 XL ³⁾ / Z7 XL 45 kN ⁴⁾	579111 R	40 320,00		
M 12 S (PR-2B)	Z8	574736 R	3 730,00		
M 15 S (PR-2B)	Z8	574738 R	3 730,00		
M 18 S (PR-2B)	Z8	574740 R	3 730,00		
M 22 S (PR-2B)	Z8	574742 R	3 730,00		
M 28 S (PR-2B)	Z8	574744 R	3 730,00		
M 35 S (PR-2B)	Z8	574746 R	4 080,00		
KAN KAN-therm UltraPRESS	U 14*		570760	5 150,00	
	U 16*		570765	5 150,00	
	U 20*		570775	5 150,00	
	U 25*		570780	5 150,00	
	U 26* ¹²⁾		570750	6 020,00	
	U 32		570785	6 020,00	
	U 40		570790	7 350,00	
	U 14 S (PR-2B)**	Z8	574858 R	3 730,00	
	U 16 S (PR-2B)**	Z8	574860 R	3 730,00	
	U 20 S (PR-2B)**	Z8	574862 R	3 730,00	
	U 25 S (PR-2B)**	Z8	574864 R	3 730,00	
	U 26 S (PR-2B)**	Z8	574866 R	3 730,00	
	U 32 S (PR-2B)**	Z8	574868 R	4 080,00	
	TH 14*		570455	5 500,00	
	TH 16*		570460	5 500,00	
	TH 20*		570470	5 500,00	
	TH 25*		570495	5 500,00	
	TH 26*		570475	5 500,00	
	TH 32		570480	5 500,00	
TH 40		570485	7 290,00		
TH 50 (PZ-S)		572400	19 050,00		
TH 63 (PZ-S)		572405	19 050,00		
TH 14 S (PR-2B)**	Z8	574778 R	3 730,00		
TH 16 S (PR-2B)**	Z8	574782 R	3 730,00		
TH 20 S (PR-2B)**	Z8	574788 R	3 730,00		
TH 25 S (PR-2B)**	Z8	574792 R	3 730,00		
TH 26 S (PR-2B)**	Z8	574794 R	3 730,00		
TH 32 S (PR-2B)**	Z8	574798 R	4 080,00		

Lisovací kleště REMS Lisovací kroužky REMS

Príslušenství pro radiální lisy REMS (mimo REMS Mini-Press) a vhodných radiálních lisů jiných výrobců

Systém	Lisovací kleště / lisovací kroužek	Pohon prostřednictvím mezikleští	Obj.č.	Kč	Systém	Lisovací kleště / lisovací kroužek	Pohon prostřednictvím mezikleští	Obj.č.	Kč		
KE KELIT COPPERFIX Kupfer	M 15		570110	4 560,00	KE KELIT steelFIX C-Stahl	U 16*		570765	5 150,00		
	M 18		570120	4 560,00		U 18*		570770	5 150,00		
	M 22		570130	4 560,00		U 20*		570775	5 150,00		
	M 28		570140	4 560,00		U 25*		570780	5 150,00		
	M 35		570150	4 560,00		U 32		570785	6 020,00		
	M 42 (PR-3S)	Z2	572706 R	19 800,00		U 40		570790	7 350,00		
	M 54 (PR-3S)	Z2	572708 R	19 800,00		U 50		570795	8 820,00		
	M 76,1 XL (PR-3S)	Z6 XL ³⁾ / Z7 XL 45 kN ⁴⁾	579101 R	34 540,00		U 63 (PZ-S)		572365	19 050,00		
	M 88,9 G XL (PR-3S)	Z6 XL ³⁾ / Z7 XL 45 kN ⁴⁾	579110 R	40 320,00		U 63 (PR-3B)	Z4	572837 R	21 970,00		
	M 108,0 G XL (PR-3S)	Z6 XL ³⁾ / Z7 XL 45 kN ⁴⁾	579111 R	40 320,00		U 75 (PR-3B)	Z4	572828 R	19 340,00		
	M 15 S (PR-2B)	Z8	574738 R	3 730,00		U 16 S (PR-2B)**	Z8	574860 R	3 730,00		
	M 18 S (PR-2B)	Z8	574740 R	3 730,00		U 18 S (PR-2B)**	Z8	574870 R	3 730,00		
	M 22 S (PR-2B)	Z8	574742 R	3 730,00		U 20 S (PR-2B)**	Z8	574862 R	3 730,00		
	M 28 S (PR-2B)	Z8	574744 R	3 730,00		U 25 S (PR-2B)**	Z8	574864 R	3 730,00		
	M 35 S (PR-2B)	Z8	574746 R	4 080,00		U 32 S (PR-2B)	Z8	574868 R	4 080,00		
	KE KELIT KELOX	U 16*		570765		5 150,00	KE KELIT steelFIX Edelstahl	M 15		570110	4 560,00
		U 18*		570770		5 150,00		M 18		570120	4 560,00
U 20*			570775	5 150,00	M 22			570130	4 560,00		
U 25*			570780	5 150,00	M 28			570140	4 560,00		
U 32			570785	6 020,00	M 35			570150	4 560,00		
U 40			570790	7 350,00	M 42 (PR-3S)	Z2		572706 R	19 800,00		
U 50			570795	8 820,00	M 54 (PR-3S)	Z2		572708 R	19 800,00		
U 63 (PZ-S)			572365	19 050,00	M 76,1 XL (PR-3S)	Z6 XL ³⁾ / Z7 XL 45 kN ⁴⁾		579101 R	34 540,00		
U 63 (PR-3B)		Z4	572837 R	21 970,00	M 88,9 G XL (PR-3S)	Z6 XL ³⁾ / Z7 XL 45 kN ⁴⁾		579110 R	40 320,00		
U 75 (PR-3B)		Z4	572828 R	19 340,00	M 108,0 G XL (PR-3S)	Z6 XL ³⁾ / Z7 XL 45 kN ⁴⁾		579111 R	40 320,00		
U 16 S (PR-2B)**		Z8	574860 R	3 730,00	M 15 S (PR-2B)	Z8		574738 R	3 730,00		
U 18 S (PR-2B)**		Z8	574870 R	3 730,00	M 18 S (PR-2B)	Z8		574740 R	3 730,00		
U 20 S (PR-2B)**		Z8	574862 R	3 730,00	M 22 S (PR-2B)	Z8		574742 R	3 730,00		
U 25 S (PR-2B)**		Z8	574864 R	3 730,00	M 28 S (PR-2B)	Z8		574744 R	3 730,00		
U 32 S (PR-2B)		Z8	574868 R	4 080,00	M 35 S (PR-2B)	Z8		574746 R	4 080,00		
KE KELIT KELOX-PPSU-W		U 16*		570765	5 150,00	KEMBLA KemPress (AUS)		VAU 15 (OD 12,7 mm)		572687	4 700,00
		U 18*		570770	5 150,00			VAU 20 (OD 19,1 mm)		572689	4 700,00
	U 20*		570775	5 150,00	VAU 25 (OD 25,4 mm)			572691	4 700,00		
	U 25*		570780	5 150,00	VAU 32 (OD 31,8 mm)			572693	4 950,00		
	U 32		570785	6 020,00	VAU 40 (OD 38,1 mm)			572695	7 350,00		
	U 40		570790	7 350,00	VAU 50 (OD 50,8 mm)			572697	13 010,00		
	U 50		570795	8 820,00	KEMBLA KemPress Gas (AUS)		VAU 15 (OD 12,7 mm)		572687	4 700,00	
	U 63 (PZ-S)		572365	19 050,00			VAU 20 (OD 19,1 mm)		572689	4 700,00	
	U 63 (PR-3B)	Z4	572837 R	21 970,00			VAU 25 (OD 25,4 mm)		572691	4 700,00	
	U 75 (PR-3B)	Z4	572828 R	19 340,00			VAU 32 (OD 31,8 mm)		572693	4 950,00	
	U 16 S (PR-2B)**	Z8	574860 R	3 730,00			VAU 40 (OD 38,1 mm)		572695	7 350,00	
	U 18 S (PR-2B)**	Z8	574870 R	3 730,00	VAU 50 (OD 50,8 mm)			572697	13 010,00		
	U 20 S (PR-2B)**	Z8	574862 R	3 730,00	KISAN Kisan KD		KI 16*		571360	5 810,00	
	U 25 S (PR-2B)**	Z8	574864 R	3 730,00			KI 20*		571370	5 810,00	
	U 32 S (PR-2B)	Z8	574868 R	4 080,00			KI 25*		571375	5 810,00	
							TH 16*		570460	5 500,00	
							TH 20*		570470	5 500,00	
KE KELIT KELOX-ULTRAX	U 16*		570765	5 150,00	KISAN Kisan WL/WP	TH 25*		570495	5 500,00		
	U 18*		570770	5 150,00		TH 16 S (PR-2B)**	Z8	574782 R	3 730,00		
	U 20*		570775	5 150,00		TH 20 S (PR-2B)**	Z8	574788 R	3 730,00		
	U 25*		570780	5 150,00		TH 25 S (PR-2B)**	Z8	574792 R	3 730,00		
	U 32		570785	6 020,00		KISAN Kisan WL/WP	KI 16*		571360	5 810,00	
	U 40		570790	7 350,00	KI 20*			571370	5 810,00		
	U 50		570795	8 820,00	KI 25*			571375	5 810,00		
	U 63 (PZ-S)		572365	19 050,00	KI 32			571380	7 840,00		
	U 63 (PR-3B)	Z4	572837 R	21 970,00	TH 16*			570460	5 500,00		
	U 75 (PR-3B)	Z4	572828 R	19 340,00	TH 20*			570470	5 500,00		
	U 16 S (PR-2B)**	Z8	574860 R	3 730,00	TH 25*			570495	5 500,00		
	U 18 S (PR-2B)**	Z8	574870 R	3 730,00	TH 16 S (PR-2B)**		Z8	574782 R	3 730,00		
	U 20 S (PR-2B)**	Z8	574862 R	3 730,00	TH 20 S (PR-2B)**		Z8	574788 R	3 730,00		
	U 25 S (PR-2B)**	Z8	574864 R	3 730,00	TH 25 S (PR-2B)**		Z8	574792 R	3 730,00		
	U 32 S (PR-2B)	Z8	574868 R	4 080,00							

Systémy s lisovacími tvarovkami pro instalace plynu směřují být lisovány pouze v tabulce žlutým podkladem označenými lisovacími kleštěmi/lisovacími kroužky.

Dbejte národních předpisů. Čtěte a dodržujte návody k použití a montážní pokyny výrobců / dodavatelů systémů.

* Pohon také prostřednictvím ručního radiálního lisu REMS Eco-Press, viz strana 199. Dbejte národních předpisů

** Pohon také prostřednictvím ručního radiálního lisu REMS Eco-Press z použitých mezikleští Z8, viz strana 199. Dbejte národních předpisů.

¹⁾ Použit lze pouze lisovací kleště od označení „108“ (1. čtvrtletí 2008), „208“ (2. čtvrtletí 2008) atd. Označení je vyraženo na každé lisovací čelisti.

²⁾ Pro tento systém s lisovacími tvarovkami není vytvoření lisované spojiny pomocí ručního radiálního lisu dovoleno.

³⁾ Pohon prostřednictvím REMS Power-Press XL ACC, viz strana 202.

⁴⁾ Pohon prostřednictvím REMS Akku-Press XL 45 kN 22V ACC, viz strana 210.

⁵⁾ K upnutí vhodných lisovacích vložek.

⁶⁾ Lisovací tvarovky z červeného bronzu (Sanpress XL) musí být zalisovány lisovacími kroužky s lisovacím obrysem VR, tvarovky z mědi (Profipress XL, Profipress G XL), C-Stahl (Prestabo XL) a z nerezavějící oceli (Sanpress Inox XL, Sanpress Inox G XL) musí být zalisovány lisovacími kroužky s lisovacím obrysem VF.

⁷⁾ Pro instalace plynu použijte pouze lisovací kroužky s označením „M 88,9 G“ popř. „M 108 G“ na 3 lisovacích segmentech.

⁸⁾ Pro výrobu lisovaných spojů pro provozní tlak ≤ PN 10.

⁹⁾ Pro trubky dle technického standardu EN. Dodržujte návody k použití výrobců / dodavatelů systémů.

¹⁰⁾ Pro trubky dle technického standardu ASTM. Dodržujte návody k použití výrobců / dodavatelů systémů.

¹¹⁾ Pro instalace plynu použijte pouze lisovací kleště s označením „VMP ½“ G“ na lisovacích čelistech.

¹²⁾ Dosavadní označení: Lisovací kleště C 26

Způsobilost lisovacího nářadí REMS na systémy s lisovacími tvarovkami: Stav k 15.10.2024. Právě aktuální stav je možno zjistit na internetu:

www.rems.de > Ke stažení > Katalog výrobců > REMS Katalog.

Mezikleště viz strana 258. Lisovací kleště/lisovací kroužky pro další systémy s lisovacími tvarovkami na vyžádání.

Systém	Lisovací kleště / lisovací kroužek	Pohon prostřednictvím mezikleští	Obj.č.	Kč	
KISAN Kisan WR	TH 20*		570470	5 500,00	
	TH 25*		570495	5 500,00	
	TH 32		570480	5 500,00	
	TH 20 S (PR-2B)**	Z8	574788 R	3 730,00	
	TH 25 S (PR-2B)**	Z8	574792 R	3 730,00	
	TH 32 S (PR-2B)	Z8	574798 R	4 080,00	
	U 20*		570775	5 150,00	
	U 25*		570780	5 150,00	
	U 32		570785	6 020,00	
	U 40		570790	7 350,00	
	U 50		570795	8 820,00	
	U 63 (PZ-S)		572365	19 050,00	
	U 75 (PR-3B)		572828 R	19 340,00	
	U 20 S (PR-2B)**	Z8	574862 R	3 730,00	
	U 25 S (PR-2B)**	Z8	574864 R	3 730,00	
	U 32 S (PR-2B)	Z8	574868 R	4 080,00	
	KISAN Kystal C	M 15		570110	4 560,00
M 18			570120	4 560,00	
M 22			570130	4 560,00	
M 28			570140	4 560,00	
M 35			570150	4 560,00	
M 42 (PR-3S)		Z2	572706 R	19 800,00	
M 54 (PR-3S)		Z2	572708 R	19 800,00	
M 76,1 XL (PR-3S)		Z6 XL ³⁾ / Z7 XL 45 kN ⁴⁾	579101 R	34 540,00	
M 88,9 G XL (PR-3S)		Z6 XL ³⁾ / Z7 XL 45 kN ⁴⁾	579110 R	40 320,00	
M 108,0 G XL (PR-3S)		Z6 XL ³⁾ / Z7 XL 45 kN ⁴⁾	579111 R	40 320,00	
M 15 S (PR-2B)		Z8	574738 R	3 730,00	
M 18 S (PR-2B)		Z8	574740 R	3 730,00	
M 22 S (PR-2B)		Z8	574742 R	3 730,00	
M 28 S (PR-2B)		Z8	574744 R	3 730,00	
M 35 S (PR-2B)		Z8	574746 R	4 080,00	
KISAN Kystal Inox		M 15		570110	4 560,00
		M 18		570120	4 560,00
	M 22		570130	4 560,00	
	M 28		570140	4 560,00	
	M 35		570150	4 560,00	
	M 42 (PR-3S)	Z2	572706 R	19 800,00	
	M 54 (PR-3S)	Z2	572708 R	19 800,00	
	M 76,1 XL (PR-3S)	Z6 XL ³⁾ / Z7 XL 45 kN ⁴⁾	579101 R	34 540,00	
	M 88,9 G XL (PR-3S)	Z6 XL ³⁾ / Z7 XL 45 kN ⁴⁾	579110 R	40 320,00	
	M 108,0 G XL (PR-3S)	Z6 XL ³⁾ / Z7 XL 45 kN ⁴⁾	579111 R	40 320,00	
	M 15 S (PR-2B)	Z8	574738 R	3 730,00	
	M 18 S (PR-2B)	Z8	574740 R	3 730,00	
	M 22 S (PR-2B)	Z8	574742 R	3 730,00	
	M 28 S (PR-2B)	Z8	574744 R	3 730,00	
	M 35 S (PR-2B)	Z8	574746 R	4 080,00	
	L				
	LEGEND-PRESS press fitting system	VUS ½" (OD 15,9 mm)		571770	5 500,00
VUS ¾" (OD 22,2 mm)			571775	5 500,00	
VUS 1" (OD 28,6 mm)			571780	5 500,00	
VUS 1¼" (OD 34,9 mm)			571785	5 500,00	
VUS 1½" (OD 41,3 mm)			571790	10 610,00	
VUS 2" (OD 54,0 mm)			571795	10 900,00	
VUSFz 2½" (PR-3B) (OD 66,7 mm)		Z5	572819 R	18 240,00	
VUSFz 3" (PR-3B) (OD 79,4 mm)	Z5	572820 R	18 240,00		
VUSFz 4" (PR-3B) (OD 104,8 mm)	Z5	572821 R	19 340,00		
LK Systems LK >B<-Press	V 12		570107	4 560,00	
	V 15		570115	4 560,00	
	V 18		570125	4 560,00	
	V 22		570135	4 560,00	
	V 28		570145	4 560,00	
	V 35		570155	4 560,00	
	V 42		570165	10 610,00	
	V 54		570175	10 900,00	
	V 12 S (PR-2B)	Z8	574748 R	3 730,00	
	V 15 S (PR-2B)	Z8	574752 R	3 730,00	
	V 18 S (PR-2B)	Z8	574756 R	3 730,00	
	V 22 S (PR-2B)	Z8	574758 R	3 730,00	
	V 28 S (PR-2B)	Z8	574760 R	3 730,00	
V 35 S (PR-2B)	Z8	574762 R	4 080,00		
LK Systems LK >B<-Press Elförzinkat	V 12		570107	4 560,00	
	V 15		570115	4 560,00	
	V 18		570125	4 560,00	
	V 22		570135	4 560,00	
	V 28		570145	4 560,00	
	V 35		570155	4 560,00	
	V 42		570165	10 610,00	
	V 54		570175	10 900,00	
	V 12 S (PR-2B)	Z8	574748 R	3 730,00	
	V 15 S (PR-2B)	Z8	574752 R	3 730,00	
	V 18 S (PR-2B)	Z8	574756 R	3 730,00	
	V 22 S (PR-2B)	Z8	574758 R	3 730,00	
	V 28 S (PR-2B)	Z8	574760 R	3 730,00	
V 35 S (PR-2B)	Z8	574762 R	4 080,00		
LK Systems LK >B<-Press Gas	V 15		570115	4 560,00	
	V 18		570125	4 560,00	
	V 22		570135	4 560,00	
	V 28		570145	4 560,00	
	V 35		570155	4 560,00	
	V 42		570165	10 610,00	
	V 54		570175	10 900,00	
	V 15 S (PR-2B)	Z8	574752 R	3 730,00	
	V 18 S (PR-2B)	Z8	574756 R	3 730,00	
	V 22 S (PR-2B)	Z8	574758 R	3 730,00	
	V 28 S (PR-2B)	Z8	574760 R	3 730,00	
	V 35 S (PR-2B)	Z8	574762 R	4 080,00	
	LK Systems LK Universal	TH 16*		570460	5 500,00
TH 20*			570470	5 500,00	
TH 25*			570495	5 500,00	
TH 32			570480	5 500,00	
TH 40			570485	7 290,00	
TH 50 (PZ-S)			572400	19 050,00	
TH 63 (PZ-S)		572405	19 050,00		

Systém	Lisovací kleště / lisovací kroužek	Pohon prostřednictvím mezikleští	Obj.č.	Kč	
M					
MAINCOR MAINPRESS	U 16*		570765	5 150,00	
	U 20*		570775	5 150,00	
	U 25*		570780	5 150,00	
	U 32		570785	6 020,00	
	U 40		570790	7 350,00	
	U 50		570795	8 820,00	
	U 63 (PZ-S)		572365	19 050,00	
	U 63 (PR-3B)	Z4	572837 R	21 970,00	
	MAINCOR MAINFLOOR	U 16*		570765	5 150,00
		U 20*		570775	5 150,00
	Mair Heiztechnik M-Press	H 11,5*		570315	4 950,00
		TH 16*		570460	5 500,00
		TH 20*		570470	5 500,00
TH 26*			570475	5 500,00	
TH 32			570480	5 500,00	
TH 40			570485	7 290,00	
TH 16 S (PR-2B)**		Z8	574782 R	3 730,00	
TH 20 S (PR-2B)**	Z8	574788 R	3 730,00		
TH 26 S (PR-2B)**	Z8	574794 R	3 730,00		
TH 32 S (PR-2B)	Z8	574798 R	4 080,00		
Ma.s.ter System PRESSMASTER	TH 14*		570455	5 500,00	
	TH 16*		570460	5 500,00	
	TH 18*		570465	5 500,00	
	TH 20*		570470	5 500,00	
	TH 25*		570495	5 500,00	
	TH 26*		570475	5 500,00	
	TH 32		570480	5 500,00	
	TH 40		570485	7 290,00	
	TH 50 (PZ-S)		572400	19 050,00	
	TH 63 (PZ-S)		572405	19 050,00	
	TH 14 S (PR-2B)**	Z8	574778 R	3 730,00	
	TH 16 S (PR-2B)**	Z8	574782 R	3 730,00	
	TH 18 S (PR-2B)**	Z8	574786 R	3 730,00	
	TH 20 S (PR-2B)**	Z8	574788 R	3 730,00	
	TH 25 S (PR-2B)**	Z8	574792 R	3 730,00	
	TH 26 S (PR-2B)**	Z8	574794 R	3 730,00	
	TH 32 S (PR-2B)	Z8	574798 R	4 080,00	
	H 14*		570310	4 950,00	
	H 16*		570320	4 950,00	
	H 18*		570340	4 950,00	
	H 20*		570350	4 950,00	
	H 26*		570370	4 950,00	
	H 32		570380	4 950,00	
H 40 (PZ-4G)		570390	16 680,00		
U 14*		570760	5 150,00		
U 16*		570765	5 150,00		
U 18*		570770	5 150,00		
U 20*		570775	5 150,00		
U 25*		570780	5 150,00		
U 32		570785	6 020,00		
U 40		570790	7 350,00		
U 50		570795	8 820,00		
U 63 (PR-3B)	Z4	572837 R	21 970,00		
U 63 (PZ-S)		572365	19 050,00		
Meier Tobler metallplast - Stramax Serie XPRT	H 16*		570320	4 950,00	
	H 20*		570350	4 950,00	
	H 25*		570360	4 950,00	
	H 32		570380	4 950,00	
	Rfz 16*		571325	5 730,00	
	Rfz 20*		571330	5 730,00	
	Rfz 25		571335	5 730,00	
	Rfz 32		571340	5 730,00	
	TH 16*		570460	5 500,00	
	TH 20*		570470	5 500,00	
	TH 25*		570495	5 500,00	
	TH 32		570480	5 500,00	
	TH 40		570485	7 290,00	
	TH 50 (PZ-S)		572400	19 050,00	
	TH 63 (PZ-S)		572405	19 050,00	
	TH 16 S (PR-2B)**	Z8	574782 R	3 730,00	
	TH 20 S (PR-2B)**	Z8	574788 R	3 730,00	
	TH 25 S (PR-2B)**	Z8	574792 R	3 730,00	
	TH 32 S (PR-2B)	Z8	574798 R	4 080,00	
	U 16*		570765	5 150,00	
	U 20*		570775	5 150,00	
	U 25*		570780	5 150,00	
	U 32		570785	6 020,00	
U 40		570790	7 350,00		
U 50		570795	8 820,00		
U 63 (PZ-S)		572365	19 050,00		
U 63 (PR-3B)	Z4	572837 R	21 970,00		
U 16 S (PR-2B)**	Z8	574860 R	3 730,00		
U 20 S (PR-2B)**	Z8	574862 R	3 730,00		
U 25 S (PR-2B)**	Z8	574864 R	3 730,00		
U 32 S (PR-2B)	Z8	574868 R	4 080,00		
METALGRUP Permatubo	U 16*		570765	5 150,00	
	U 18*		570770	5 150,00	
	U 20*		570775	5 150,00	
	U 25*		570780	5 150,00	
	U 32		570785	6 020,00	
	U 40		570790	7 350,00	
	U 50		570795	8 820,00	
	U 63 (PR-3B)	Z4	572837 R	21 970,00	
	U 63 (PZ-S)		572365	19 050,00	
	U 16 S (PR-2B)**	Z8	574860 R	3 730,00	
	U 18 S (PR-2B)**	Z8	574870 R	3 730,00	
	U 20 S (PR-2B)**	Z8	574862 R	3 730,00	
	U 25 S (PR-2B)**	Z8	574864 R	3 730,00	
U 32 S (PR-2B)	Z8	574868 R	4 080,00		
METALGRUP PexGrup	Rfz 16*		571325	5 730,00	
	Rfz 20*		571330	5 730,00	
	Rfz 25		571335	5 730,00	
	Rfz 32		571340	5 730,00	

Lisovací kleště REMS Lisovací kroužky REMS

Príslušenství pro radiální lisy REMS (mimo REMS Mini-Press) a vhodných radiálních lisů jiných výrobců

Systém	Lisovací kleště / lisovací kroužek	Pohon prostřednictvím mezikleští	Obj.č.	Kč	Systém	Lisovací kleště / lisovací kroužek	Pohon prostřednictvím mezikleští	Obj.č.	Kč
METALGRUP MultiGrup	U 16*		570765	5 150,00	Multicapas Industrial AIS PEX	RFz 16*		571325	5 730,00
	U 18*		570770	5 150,00		RFz 20*		571330	5 730,00
	U 20*		570775	5 150,00		RFz 25		571335	5 730,00
	U 25*		570780	5 150,00		RFz 32		571340	5 730,00
	U 32		570785	6 020,00		U 16*		570765	5 150,00
	U 16 S (PR-2B)**	Z8	574860 R	3 730,00		U 20*		570775	5 150,00
	U 18 S (PR-2B)**	Z8	574870 R	3 730,00		U 25*		570780	5 150,00
	U 20 S (PR-2B)**	Z8	574862 R	3 730,00		U 32		570785	6 020,00
	U 25 S (PR-2B)**	Z8	574864 R	3 730,00		U 16 S (PR-2B)**	Z8	574860 R	3 730,00
	U 32 S (PR-2B)**	Z8	574868 R	4 080,00		U 20 S (PR-2B)**	Z8	574862 R	3 730,00
M-Press Fittings Ltd M-Press Carbon Steel	M 15		570110	4 560,00	Multicapas Industrial AIS PPSU	U 25 S (PR-2B)**	Z8	574864 R	3 730,00
	M 22		570130	4 560,00		U 32 S (PR-2B)**	Z8	574868 R	4 080,00
	M 28 ¹⁾		570140	4 560,00		H 16*		570320	4 950,00
	M 35		570150	4 560,00		H 20*		570350	4 950,00
	M 42 (PR-3S)	Z2	572706 R	19 800,00		H 25*		570360	4 950,00
	M 54 (PR-3S)	Z2	572708 R	19 800,00		H 26*		570370	4 950,00
	XP 66,7 XL (PR-3S)	Z6 XL ²⁾ / Z7 XL 45 kN ⁴⁾	579108 R	34 540,00		H 32		570380	4 950,00
	M 76,1 XL (PR-3S)	Z6 XL ²⁾ / Z7 XL 45 kN ⁴⁾	579101 R	34 540,00		RFz 16*		571325	5 730,00
	M 88,9 G XL (PR-3S)	Z6 XL ²⁾ / Z7 XL 45 kN ⁴⁾	579110 R	40 320,00		RFz 20*		571330	5 730,00
	M 108,0 G XL (PR-3S)	Z6 XL ²⁾ / Z7 XL 45 kN ⁴⁾	579111 R	40 320,00		RFz 25		571335	5 730,00
	M 15 S (PR-2B)	Z8	574738 R	3 730,00		RFz 32		571340	5 730,00
	M 22 S (PR-2B)	Z8	574742 R	3 730,00		TH 16*		570460	5 500,00
	M 28 S (PR-2B)	Z8	574744 R	3 730,00		TH 20*		570470	5 500,00
	M 35 S (PR-2B)	Z8	574746 R	4 080,00		TH 25*		570495	5 500,00
						TH 26*		570475	5 500,00
						TH 32		570480	5 500,00
						TH 40		570485	7 290,00
				TH 50 (PZ-S)		572400	19 050,00		
				TH 63 (PZ-S)		572405	19 050,00		
				TH 16 S (PR-2B)**	Z8	574782 R	3 730,00		
				TH 20 S (PR-2B)**	Z8	574788 R	3 730,00		
				TH 25 S (PR-2B)**	Z8	574792 R	3 730,00		
				TH 26 S (PR-2B)**	Z8	574794 R	3 730,00		
				TH 32 S (PR-2B)**	Z8	574798 R	4 080,00		
				U 16*		570765	5 150,00		
				U 20*		570775	5 150,00		
				U 25*		570780	5 150,00		
				U 26* ¹²⁾		570750	6 020,00		
				U 32		570790	7 350,00		
				U 40		570795	8 820,00		
				U 50		570795	8 820,00		
				U 63 (PZ-S)		572365	19 050,00		
				U 63 (PR-3B)	Z4	572837 R	21 970,00		
				U 16 S (PR-2B)**	Z8	574860 R	3 730,00		
				U 20 S (PR-2B)**	Z8	574862 R	3 730,00		
				U 25 S (PR-2B)**	Z8	574864 R	3 730,00		
				U 26 S (PR-2B)**	Z8	574866 R	3 730,00		
				U 32 S (PR-2B)**	Z8	574868 R	4 080,00		
				H 16*		570320	4 950,00		
				H 20*		570350	4 950,00		
				H 25*		570360	4 950,00		
				H 26*		570370	4 950,00		
				H 32		570380	4 950,00		
				RFz 16*		571325	5 730,00		
				RFz 20*		571330	5 730,00		
				RFz 25		571335	5 730,00		
				RFz 32		571340	5 730,00		
				TH 16*		570460	5 500,00		
				TH 20*		570470	5 500,00		
				TH 25*		570495	5 500,00		
				TH 26*		570475	5 500,00		
				TH 32		570480	5 500,00		
				TH 40		570485	7 290,00		
				TH 50 (PZ-S)		572400	19 050,00		
				TH 63 (PZ-S)		572405	19 050,00		
				THz 75 (PR-3B)	Z4	572829 R	18 240,00		
				TH 16 S (PR-2B)**	Z8	574782 R	3 730,00		
				TH 20 S (PR-2B)**	Z8	574788 R	3 730,00		
				TH 25 S (PR-2B)**	Z8	574792 R	3 730,00		
				TH 26 S (PR-2B)**	Z8	574794 R	3 730,00		
				TH 32 S (PR-2B)**	Z8	574798 R	4 080,00		
				U 16*		570765	5 150,00		
				U 20*		570775	5 150,00		
				U 25*		570780	5 150,00		
				U 26* ¹²⁾		570750	6 020,00		
				U 32		570785	6 020,00		
				U 40		570790	7 350,00		
				U 50		570795	8 820,00		
				U 63 (PZ-S)		572365	19 050,00		
				U 63 (PR-3B)	Z4	572837 R	21 970,00		
				U 75 (PR-3B)	Z4	572828 R	19 340,00		
				U 16 S (PR-2B)**	Z8	574860 R	3 730,00		
				U 20 S (PR-2B)**	Z8	574862 R	3 730,00		
				U 25 S (PR-2B)**	Z8	574864 R	3 730,00		
				U 26 S (PR-2B)**	Z8	574866 R	3 730,00		
				U 32 S (PR-2B)**	Z8	574868 R	4 080,00		

Systémy s lisovacími tvarovkami pro instalace plynu směřují být lisovány pouze v tabulce žlutým podkladem označenými lisovacími kleštěmi/lisovacími kroužky.

Dbejte národních předpisů. Čtěte a dodržujte návody k použití a montážní pokyny výrobců / dodavatelů systémů.

* Pohon také prostřednictvím ručního radiálního lisu REMS Eco-Press, viz strana 199. Dbejte národních předpisů

** Pohon také prostřednictvím ručního radiálního lisu REMS Eco-Press z použitých mezikleští Z8, viz strana 199. Dbejte národních předpisů.

¹⁾ Použit lze pouze lisovací kleště od označení „108“ (1. čtvrtletí 2008), „208“ (2. čtvrtletí 2008) atd. Označení je vyraženo na každé lisovací čelisti.

²⁾ Pro tento systém s lisovacími tvarovkami není vytvoření lisovaného spojení pomocí ručního radiálního lisu dovoleno.

³⁾ Pohon prostřednictvím REMS Power-Press XL ACC, viz strana 202.

⁴⁾ Pohon prostřednictvím REMS Akku-Press XL 45 kN 22V ACC, viz strana 210.

⁵⁾ K upnutí vhodných lisovacích vložek.

⁶⁾ Lisovací tvarovky z červeného bronzu (Sanpress XL) musí být zalisovány lisovacími kroužky s lisovacím obrysem VR, tvarovky z mědi (Profipress XL, Profipress G XL), C-Stahl (Prestabo XL) a z nerezavějící oceli (Sanpress Inox XL, Sanpress Inox G XL) musí být zalisovány lisovacími kroužky s lisovacím obrysem VF.

⁷⁾ Pro instalace plynu použijte pouze lisovací kroužky s označením „M 88,9 G“ popř. „M 108 G“ na 3 lisovacích segmentech.

⁸⁾ Pro výrobu lisovaných spojů pro provozní tlak ≤ PN 10.

⁹⁾ Pro trubky dle technického standardu EN. Dodržujte návody k použití výrobců / dodavatelů systémů.

¹⁰⁾ Pro trubky dle technického standardu ASTM. Dodržujte návody k použití výrobců / dodavatelů systémů.

¹¹⁾ Pro instalace plynu použijte pouze lisovací kleště s označením „VMP 1/2“ G“ na lisovacích čelistech.

¹²⁾ Dosavadní označení: Lisovací kleště C 26

Způsobilost lisovacího nářadí REMS na systémy s lisovacími tvarovkami: Stav k 15.10.2024. Právě aktuální stav je možno zjistit na internetu:

www.rems.de > Ke stažení > Katalog výrobců > REMS Katalog.

Mezikleště viz strana 258. Lisovací kleště/lisovací kroužky pro další systémy s lisovacími tvarovkami na vyžádání.

Systém	Lisovací kleště / lisovací kroužek	Pohon prostřednictvím mezikleští	Obj.č.	Kč	
Multicap Industrial multitubo systems MC	U 16*		570765	5 150,00	
	U 18*		570770	5 150,00	
	U 20*		570775	5 150,00	
	U 25*		570780	5 150,00	
	U 32		570785	6 020,00	
	U 40		570790	7 350,00	
	U 50		570795	8 820,00	
	U 63 (PZ-S)		572365	19 050,00	
	U 63 (PR-3B)	Z4	572837 R	21 970,00	
	U 75 (PR-3B)	Z4	572828 R	19 340,00	
	U 16 S (PR-2B)**	Z8	574860 R	3 730,00	
	U 18 S (PR-2B)**	Z8	574870 R	3 730,00	
	U 20 S (PR-2B)**	Z8	574862 R	3 730,00	
	U 25 S (PR-2B)**	Z8	574864 R	3 730,00	
U 32 S (PR-2B)	Z8	574868 R	4 080,00		
Multicap Industrial multitubo systems MM	H 16*		570320	4 950,00	
	H 20*		570350	4 950,00	
	H 25*		570360	4 950,00	
	H 26*		570370	4 950,00	
	H 32		570380	4 950,00	
	RFz 16*		571325	5 730,00	
	RFz 20*		571330	5 730,00	
	RFz 25		571335	5 730,00	
	RFz 32		571340	5 730,00	
	TH 16*		570460	5 500,00	
	TH 20*		570470	5 500,00	
	TH 25*		570495	5 500,00	
	TH 26*		570475	5 500,00	
	TH 32		570480	5 500,00	
	TH 40		570485	7 290,00	
	TH 50 (PZ-S)		572400	19 050,00	
	TH 63 (PZ-S)		572405	19 050,00	
	THz 75 (PR-3B)	Z4	572829 R	18 240,00	
	TH 16 S (PR-2B)**	Z8	574782 R	3 730,00	
	TH 20 S (PR-2B)**	Z8	574788 R	3 730,00	
	TH 25 S (PR-2B)**	Z8	574792 R	3 730,00	
	TH 26 S (PR-2B)**	Z8	574794 R	3 730,00	
	TH 32 S (PR-2B)	Z8	574798 R	4 080,00	
	U 16*		570765	5 150,00	
	U 20*		570775	5 150,00	
	U 25*		570780	5 150,00	
	U 26* ¹²⁾		570750	6 020,00	
	U 32		570785	6 020,00	
	U 40		570790	7 350,00	
	U 50		570795	8 820,00	
	U 63 (PZ-S)		572365	19 050,00	
	U 63 (PR-3B)	Z4	572837 R	21 970,00	
	U 75 (PR-3B)	Z4	572828 R	19 340,00	
	U 16 S (PR-2B)**	Z8	574860 R	3 730,00	
	U 20 S (PR-2B)**	Z8	574862 R	3 730,00	
	U 25 S (PR-2B)**	Z8	574864 R	3 730,00	
	U 26 S (PR-2B)**	Z8	574866 R	3 730,00	
	U 32 S (PR-2B)	Z8	574868 R	4 080,00	
	multipipe Deutschland multipipe mp	TH 16*		570460	5 500,00
		TH 20*		570470	5 500,00
		TH 26*		570475	5 500,00
		TH 32		570480	5 500,00
TH 40			570485	7 290,00	
TH 50 (PZ-S)			572400	19 050,00	
TH 63 (PZ-S)			572405	19 050,00	
TH 16 S (PR-2B)**		Z8	574782 R	3 730,00	
TH 20 S (PR-2B)**		Z8	574788 R	3 730,00	
TH 26 S (PR-2B)**		Z8	574794 R	3 730,00	
TH 32 S (PR-2B)	Z8	574798 R	4 080,00		
N					
NEUTHERM MEKUPRESS-HT	H 16*		570320	4 950,00	
	H 20*		570350	4 950,00	
NIBCO Press System Copper	H 26*		570370	4 950,00	
	H 32		570380	4 950,00	
	H 40 (PZ-4G)		570390	16 680,00	
	U 40		570790	7 350,00	
	VUS 1/2" (OD 15,9 mm)		571770	5 500,00	
VUS 3/4" (OD 22,2 mm)		571775	5 500,00		
VUS 1" (OD 28,6 mm)		571780	5 500,00		
VUS 1 1/4" (OD 34,9 mm)		571785	5 500,00		
VUS 1 1/2" (OD 41,3 mm)		571790	10 610,00		
VUS 2" (OD 54,0 mm)		571795	10 900,00		
NICOLL FLUXO	TH 16*		570460	5 500,00	
	TH 20*		570470	5 500,00	
	TH 26*		570475	5 500,00	
	TH 32		570480	5 500,00	
	TH 40		570485	7 290,00	
	TH 50 (PZ-S)		572400	19 050,00	
	TH 63 (PZ-S)		572405	19 050,00	
	THz 75 (PR-3B)	Z4	572829 R	18 240,00	
	TH 16 S (PR-2B)**	Z8	574782 R	3 730,00	
	TH 20 S (PR-2B)**	Z8	574788 R	3 730,00	
	TH 26 S (PR-2B)**	Z8	574794 R	3 730,00	
	TH 32 S (PR-2B)	Z8	574798 R	4 080,00	

Systém	Lisovací kleště / lisovací kroužek	Pohon prostřednictvím mezikleští	Obj.č.	Kč
NUPI Industrie Italiane Multinupi	B 16*		570850	5 990,00
	B 18*		570855	5 990,00
	B 20*		570860	5 990,00
	B 26		570870	6 620,00
	B 32		570880	6 620,00
	F 16*		570717	5 240,00
	F 18*		570720	5 240,00
	F 20*		570727	5 240,00
	F 26*		570730	5 670,00
	F 32		570735	5 670,00
	F 16 S (PR-2B)**	Z8	574728 R	3 730,00
	F 20 S (PR-2B)**	Z8	574730 R	3 730,00
	F 26 S (PR-2B)**	Z8	574732 R	3 730,00
	F 32 S (PR-2B)**	Z8	574734 R	4 080,00
	H 16*		570320	4 950,00
	H 18*		570340	4 950,00
	H 20*		570350	4 950,00
	H 25*		570360	4 950,00
	H 26*		570370	4 950,00
	H 32		570380	4 950,00
	TH 16*		570460	5 500,00
	TH 18*		570465	5 500,00
	TH 20*		570470	5 500,00
	TH 25*		570495	5 500,00
	TH 26*		570475	5 500,00
	TH 32		570480	5 500,00
	TH 32		570480	5 500,00
	TH 16 S (PR-2B)**	Z8	574782 R	3 730,00
	TH 18 S (PR-2B)**	Z8	574786 R	3 730,00
	TH 20 S (PR-2B)**	Z8	574788 R	3 730,00
	TH 25 S (PR-2B)**	Z8	574792 R	3 730,00
	TH 26 S (PR-2B)**	Z8	574794 R	3 730,00
TH 32 S (PR-2B)	Z8	574798 R	4 080,00	
U 14*		570760	5 150,00	
U 16*		570765	5 150,00	
U 18*		570770	5 150,00	
U 20*		570775	5 150,00	
U 25*		570780	5 150,00	
U 26* ¹²⁾		570750	6 020,00	
U 32		570785	6 020,00	
U 40		570790	7 350,00	
U 50		570795	8 820,00	
U 63 (PR-3B)	Z4	572837 R	21 970,00	
U 63 (PZ-S)		572365	19 050,00	
U 14 S (PR-2B)**	Z8	574858 R	3 730,00	
U 16 S (PR-2B)**	Z8	574860 R	3 730,00	
U 18 S (PR-2B)**	Z8	574870 R	3 730,00	
U 20 S (PR-2B)**	Z8	574862 R	3 730,00	
U 25 S (PR-2B)**	Z8	574864 R	3 730,00	
U 26 S (PR-2B)**	Z8	574866 R	3 730,00	
U 32 S (PR-2B)	Z8	574868 R	4 080,00	
Nussbaum Optifitt-Press	VMP 3/8" (OD 17,2 mm)		571740	6 330,00
	VMP 1/2" G (OD 21,3 mm)		571766 R	6 330,00
	VMPz 3/4" (OD 26,9 mm)		571764	6 330,00
	VMPz 1" (OD 33,7 mm)		571767	6 330,00
	VMPz 1 1/4" (PZ-S) (OD 42,4 mm)		572413	20 790,00
VMPz 1 1/2" (PR-3B) (OD 48,3 mm)	Z5	572844 R	14 370,00	
VMPz 2" (PR-3B) (OD 60,3 mm)	Z5	572845 R	14 370,00	
Nussbaum Optiflex-Flowpress	VRX 16		571750	5 760,00
	VRX 20		571752	5 760,00
	VRX 25		571754	6 330,00
	VRX 32		571756	6 330,00
	VRX 40		571758	6 790,00
	VRX 50		571760	10 290,00
	VRX 63		571797	16 480,00
Nussbaum Optipress Aquaplus	V 15		570115	4 560,00
	V 18		570125	4 560,00
	V 22		570135	4 560,00
	V 28		570145	4 560,00
	V 35		570155	4 560,00
	V 42		570165	10 610,00
	V 42 (PR-2B)	Z2	572850 R	9 510,00
	V 54		570175	10 900,00
	V 54 (PR-2B)	Z2	572851 R	10 270,00
	Vfz 64,0 (PR-3B)	Z5	572815 R	18 240,00
	Vfz 76,1 (PR-3B)	Z5	572816 R	18 240,00
	Vfz 88,9 (PR-3B)	Z5	572817 R	19 340,00
	Vfz 108,0 (PR-3B)	Z5	572818 R	19 340,00
	V 15 S (PR-2B)	Z8	574752 R	3 730,00
	V 18 S (PR-2B)	Z8	574756 R	3 730,00
V 22 S (PR-2B)	Z8	574758 R	3 730,00	
V 28 S (PR-2B)	Z8	574760 R	3 730,00	
V 35 S (PR-2B)	Z8	574762 R	4 080,00	
Nussbaum Optipress-Gaz	V 15		570115	4 560,00
	V 18		570125	4 560,00
	V 22		570135	4 560,00
	V 28		570145	4 560,00
	V 35		570155	4 560,00
	V 42		570165	10 610,00
	V 42 (PR-2B)	Z2	572850 R	9 510,00
	V 54		570175	10 900,00
	V 54 (PR-2B)	Z2	572851 R	10 270,00
	Vfz 64,0 (PR-3B)	Z5	572815 R	18 240,00
	Vfz 76,1 (PR-3B)	Z5	572816 R	18 240,00
	Vfz 88,9 (PR-3B)	Z5	572817 R	19 340,00
	Vfz 108,0 (PR-3B)	Z5	572818 R	19 340,00
	V 15 S (PR-2B)	Z8	574752 R	3 730,00
	V 18 S (PR-2B)	Z8	574756 R	3 730,00
V 22 S (PR-2B)	Z8	574758 R	3 730,00	
V 28 S (PR-2B)	Z8	574760 R	3 730,00	
V 35 S (PR-2B)	Z8	574762 R	4 080,00	

Systém	Lisovací kleště / lisovací kroužek	Pohon prostřednictvím mezikleští	Obj.č.	Kč
Nussbaum	V 15		570115	4 560,00
Optipress-Therm	V 18		570125	4 560,00
	V 22		570135	4 560,00
	V 28		570145	4 560,00
	V 35		570155	4 560,00
	V 42		570165	10 610,00
	V 42 (PR-2B)	Z2	572850 R	9 510,00
	V 54		570175	10 900,00
	V 54 (PR-2B)	Z2	572851 R	10 270,00
	VFz 64,0 (PR-3B)	Z5	572815 R	18 240,00
	VFz 76,1 (PR-3B)	Z5	572816 R	18 240,00
	VFz 88,9 (PR-3B)	Z5	572817 R	19 340,00
	VFz 108,0 (PR-3B)	Z5	572818 R	19 340,00
	V 15 S (PR-2B)	Z8	574752 R	3 730,00
	V 18 S (PR-2B)	Z8	574756 R	3 730,00
	V 22 S (PR-2B)	Z8	574758 R	3 730,00
	V 28 S (PR-2B)	Z8	574760 R	3 730,00
	V 35 S (PR-2B)	Z8	574762 R	4 080,00

O

Oventrop	H 16 A*		570620	6 390,00
Cofit P	H 20 A*		570650	6 390,00
	H 26 A*		570670	6 390,00
	H 32 A		570680	6 390,00
	H 40 A		570690	11 020,00
	U 50		570795	8 820,00
	U 63 (PR-3B)	Z4	572837 R	21 970,00
	U 63 (PZ-S)		572365	19 050,00
Oventrop	H 16 A*		570620	6 390,00
Cofit PD	H 20 A*		570650	6 390,00
	H 26 A*		570670	6 390,00
Oventrop	H 16 A*		570620	6 390,00
Cofit PDK	H 20 A*		570650	6 390,00
Oventrop	H 16 A*		570620	6 390,00
Cofit PD-HT	H 20 A*		570650	6 390,00
	H 25 A*		570660	6 390,00
	H 32 A		570680	6 390,00
Oventrop	H 16 A*		570620	6 390,00
Cofit PDK-HT	H 20 A*		570650	6 390,00

P

PB Tub	RFz 12*		571320	5 730,00
SERTIPRESS	RFz 16*		571325	5 730,00
	RFz 20*		571330	5 730,00
	RFz 25		571335	5 730,00
PB Tub	M 15		570110	4 560,00
SERTI-STEEL	M 18		570120	4 560,00
	M 22		570130	4 560,00
	M 28		570140	4 560,00
	M 35		570150	4 560,00
	M 42 (PR-3S)	Z2	572706 R	19 800,00
	M 54 (PR-3S)	Z2	572708 R	19 800,00
	M 15 S (PR-2B)	Z8	574738 R	3 730,00
	M 18 S (PR-2B)	Z8	574740 R	3 730,00
	M 22 S (PR-2B)	Z8	574742 R	3 730,00
	M 28 S (PR-2B)	Z8	574744 R	3 730,00
	M 35 S (PR-2B)	Z8	574746 R	4 080,00

Pegler Yorkshire > Aalberts integrated piping systems

PERFEXIM	U 16*		570765	5 150,00
PERFEKT	U 20*		570775	5 150,00
SYSTEM	U 25*		570780	5 150,00
	U 32		570785	6 020,00
	U 16 S (PR-2B)**	Z8	574860 R	3 730,00
	U 20 S (PR-2B)**	Z8	574862 R	3 730,00
	U 25 S (PR-2B)**	Z8	574864 R	3 730,00
	U 32 S (PR-2B)**	Z8	574868 R	4 080,00

Systém	Lisovací kleště / lisovací kroužek	Pohon prostřednictvím mezikleští	Obj.č.	Kč
PERFEXIM	U 16*		570765	5 150,00
PERFEKT	U 20*		570775	5 150,00
SYSTEM PLUS	U 25*		570780	5 150,00
	U 32		570785	6 020,00
	U 40		570790	7 350,00
	U 50		570795	8 820,00
	U 63 (PZ-S)		572365	19 050,00
	U 16 S (PR-2B)**	Z8	574860 R	3 730,00
	U 20 S (PR-2B)**	Z8	574862 R	3 730,00
	U 25 S (PR-2B)**	Z8	574864 R	3 730,00
	U 32 S (PR-2B)	Z8	574868 R	4 080,00
	TH 16*		570460	5 500,00
	TH 20*		570470	5 500,00
	TH 25*		570495	5 500,00
	TH 32		570480	5 500,00
	TH 40		570485	7 290,00
	TH 50 (PZ-S)		572400	19 050,00
	TH 63 (PZ-S)		572405	19 050,00
	TH 16 S (PR-2B)**	Z8	574782 R	3 730,00
	TH 20 S (PR-2B)**	Z8	574788 R	3 730,00
	TH 25 S (PR-2B)**	Z8	574792 R	3 730,00
	TH 32 S (PR-2B)	Z8	574798 R	4 080,00

PERFILTUBO	U 16*		570765	5 150,00
PERFILALUPEX	U 18*		570770	5 150,00
	U 20*		570775	5 150,00
	U 25*		570780	5 150,00
	U 32		570785	6 020,00
	U 40		570790	7 350,00
	U 50		570795	8 820,00
	U 63 (PR-3B)	Z4	572837 R	21 970,00
	U 63 (PZ-S)		572365	19 050,00
	U 75 (PR-3B)	Z4	572828 R	19 340,00

PERFILTUBO	M 15		570110	4 560,00
PERFILPRESS	M 18		570120	4 560,00
	M 22		570130	4 560,00
	M 28		570140	4 560,00
	M 35		570150	4 560,00
	M 42 (PR-3S)	Z2	572706 R	19 800,00
	M 54 (PR-3S)	Z2	572708 R	19 800,00
	M 76,1 XL (PR-3S)	Z6 XL ³⁾ / Z7 XL 45 kN ⁴⁾	579101 R	34 540,00
	M 15 S (PR-2B)	Z8	574738 R	3 730,00
	M 18 S (PR-2B)	Z8	574740 R	3 730,00
	M 22 S (PR-2B)	Z8	574742 R	3 730,00
	M 28 S (PR-2B)	Z8	574744 R	3 730,00
	M 35 S (PR-2B)	Z8	574746 R	4 080,00

PEXTUBE	RFz 16*		571325	5 730,00
PexTube	RFz 20*		571330	5 730,00
	RFz 25		571337	6 300,00
	RFz 32		571342	6 300,00

Pipelife	M 15		570110	4 560,00
C-PRESS	M 18		570120	4 560,00
	M 22		570130	4 560,00
	M 28		570140	4 560,00
	M 35		570150	4 560,00
	M 42 (PR-3S)	Z2	572706 R	19 800,00
	M 54 (PR-3S)	Z2	572708 R	19 800,00
	M 76,1 XL (PR-3S)	Z6 XL ³⁾ / Z7 XL 45 kN ⁴⁾	579101 R	34 540,00
	M 88,9 G XL (PR-3S)	Z6 XL ³⁾ / Z7 XL 45 kN ⁴⁾	579110 R	40 320,00
	M 108,0 G XL (PR-3S)	Z6 XL ³⁾ / Z7 XL 45 kN ⁴⁾	579111 R	40 320,00
	M 15 S (PR-2B)	Z8	574738 R	3 730,00
	M 18 S (PR-2B)	Z8	574740 R	3 730,00
	M 22 S (PR-2B)	Z8	574742 R	3 730,00
	M 28 S (PR-2B)	Z8	574744 R	3 730,00
	M 35 S (PR-2B)	Z8	574746 R	4 080,00

Pipelife	M 15		570110	4 560,00
Edelstahl	M 18		570120	4 560,00
	M 22		570130	4 560,00
	M 28		570140	4 560,00
	M 35		570150	4 560,00
	M 42 (PR-3S)	Z2	572706 R	19 800,00
	M 54 (PR-3S)	Z2	572708 R	19 800,00
	M 76,1 XL (PR-3S)	Z6 XL ³⁾ / Z7 XL 45 kN ⁴⁾	579101 R	34 540,00
	M 88,9 G XL (PR-3S)	Z6 XL ³⁾ / Z7 XL 45 kN ⁴⁾	579110 R	40 320,00
	M 108,0 G XL (PR-3S)	Z6 XL ³⁾ / Z7 XL 45 kN ⁴⁾	579111 R	40 320,00
	M 15 S (PR-2B)	Z8	574738 R	3 730,00
	M 18 S (PR-2B)	Z8	574740 R	3 730,00
	M 22 S (PR-2B)	Z8	574742 R	3 730,00
	M 28 S (PR-2B)	Z8	574744 R	3 730,00
	M 35 S (PR-2B)	Z8	574746 R	4 080,00

Systémy s lisovacími tvarovkami pro instalace plynu směřují být lisovány pouze v tabulce žlutým podkladem označenými lisovacími kleštěmi/lisovacími kroužky.

Dbejte národních předpisů. Čtěte a dodržujte návody k použití a montážní pokyny výrobců / dodavatelů systémů.

* Pohon také prostřednictvím ručního radiálního lisu REMS Eco-Press, viz strana 199. Dbejte národních předpisů

** Pohon také prostřednictvím ručního radiálního lisu REMS Eco-Press z použitých mezikleští Z8, viz strana 199. Dbejte národních předpisů.

¹⁾ Použit lze pouze lisovací kleště od označení „108“ (1. čtvrtletí 2008), „208“ (2. čtvrtletí 2008) atd. Označení je vyraženo na každé lisovací čelisti.

²⁾ Pro tento systém s lisovacími tvarovkami není vytvoření lisované spojiny pomocí ručního radiálního lisu dovoleno.

³⁾ Pohon prostřednictvím REMS Power-Press XL ACC, viz strana 202.

⁴⁾ Pohon prostřednictvím REMS Akku-Press XL 45 kN 22V ACC, viz strana 210.

⁵⁾ K upnutí vhodných lisovacích vložek.

⁶⁾ Lisovací tvarovky z červeného bronzu (Sanpress XL) musí být zalisovány lisovacími kroužky s lisovacím obrysem VR, tvarovky z mědi (Profipress XL, Profipress G XL), C-Stahl (Prestabo XL) a z nerezavějící oceli (Sanpress Inox XL, Sanpress Inox G XL) musí být zalisovány lisovacími kroužky s lisovacím obrysem VF.

⁷⁾ Pro instalace plynu použijte pouze lisovací kroužky s označením „M 88,9 G“ popř. „M 108 G“ na 3 lisovacích segmentech.

⁸⁾ Pro výrobu lisovaných spojů pro provozní tlak ≤ PN 10.

⁹⁾ Pro trubky dle technického standardu EN. Dodržujte návody k použití výrobců / dodavatelů systémů.

¹⁰⁾ Pro trubky dle technického standardu ASTM. Dodržujte návody k použití výrobců / dodavatelů systémů.

¹¹⁾ Pro instalace plynu použijte pouze lisovací kleště s označením „VMP ½“ G“ na lisovacích čelistech.

¹²⁾ Dosavadní označení: Lisovací kleště C 26

Způsobilost lisovacího nářadí REMS na systémy s lisovacími tvarovkami: Stav k 15.10.2024. Právě aktuální stav je možno zjistit na internetu:

www.rems.de > Ke stažení > Katalog výrobců > REMS Katalog.

Mezikleště viz strana 258. Lisovací kleště/lisovací kroužky pro další systémy s lisovacími tvarovkami na vyžádání.

Systém	Lisovací kleště / lisovací kroužek	Pohon prostřednictvím mezikleští	Obj.č.	Kč
Pipelife RADO PRESS	TH 16*		570460	5 500,00
	TH 18*		570465	5 500,00
	TH 20*		570470	5 500,00
	TH 26*		570475	5 500,00
	TH 32		570480	5 500,00
	TH 40		570485	7 290,00
	TH 50 (PZ-S)		572400	19 050,00
	TH 63 (PZ-S)		572405	19 050,00
	TH 16 S (PR-2B)**	Z8	574782 R	3 730,00
	TH 18 S (PR-2B)**	Z8	574786 R	3 730,00
	TH 20 S (PR-2B)**	Z8	574788 R	3 730,00
	TH 26 S (PR-2B)**	Z8	574794 R	3 730,00
TH 32 S (PR-2B)	Z8	574798 R	4 080,00	
Pipetec Connect	TH 16*		570460	5 500,00
	TH 20*		570470	5 500,00
	TH 26*		570475	5 500,00
	TH 32		570480	5 500,00
	TH 40		570485	7 290,00
	TH 50 (PZ-S)		572400	19 050,00
	TH 63 (PZ-S)		572405	19 050,00
	TH 16 S (PR-2B)**	Z8	574782 R	3 730,00
	TH 20 S (PR-2B)**	Z8	574788 R	3 730,00
	TH 26 S (PR-2B)**	Z8	574794 R	3 730,00
	TH 32 S (PR-2B)	Z8	574798 R	4 080,00
	U 16*		570765	5 150,00
U 20*		570775	5 150,00	
U 32		570785	6 020,00	
PLASTICA ALFA Multiplex	TH 16*		570460	5 500,00
	TH 20*		570470	5 500,00
	TH 26*		570475	5 500,00
	TH 32		570480	5 500,00
	TH 16 S (PR-2B)**	Z8	574782 R	3 730,00
	TH 20 S (PR-2B)**	Z8	574788 R	3 730,00
	TH 26 S (PR-2B)**	Z8	574794 R	3 730,00
TH 32 S (PR-2B)	Z8	574798 R	4 080,00	
PLASTICA ALFA Multiplex Air	TH 16*		570460	5 500,00
	TH 20*		570470	5 500,00
	TH 26*		570475	5 500,00
	TH 32		570480	5 500,00
	TH 16 S (PR-2B)**	Z8	574782 R	3 730,00
	TH 20 S (PR-2B)**	Z8	574788 R	3 730,00
	TH 26 S (PR-2B)**	Z8	574794 R	3 730,00
TH 32 S (PR-2B)	Z8	574798 R	4 080,00	
PLASTICA ALFA Multiplexalfa Gas	TH 16*		570460	5 500,00
	TH 20*		570470	5 500,00
	TH 26*		570475	5 500,00
	TH 16 S (PR-2B)**	Z8	574782 R	3 730,00
	TH 20 S (PR-2B)**	Z8	574788 R	3 730,00
	TH 26 S (PR-2B)**	Z8	574794 R	3 730,00
	TH 32 S (PR-2B)	Z8	574798 R	4 080,00
PLASTICA ALFA Multiplexalfa Gas protek	TH 16*		570460	5 500,00
	TH 20*		570470	5 500,00
	TH 26*		570475	5 500,00
	TH 16 S (PR-2B)**	Z8	574782 R	3 730,00
	TH 20 S (PR-2B)**	Z8	574788 R	3 730,00
	TH 26 S (PR-2B)**	Z8	574794 R	3 730,00
	TH 32 S (PR-2B)	Z8	574798 R	4 080,00
PLASTICA ALFA Multiplex Plus	TH 16*		570460	5 500,00
	TH 20*		570470	5 500,00
	TH 26*		570475	5 500,00
	TH 32		570480	5 500,00
	TH 16 S (PR-2B)**	Z8	574782 R	3 730,00
	TH 20 S (PR-2B)**	Z8	574788 R	3 730,00
	TH 26 S (PR-2B)**	Z8	574794 R	3 730,00
TH 32 S (PR-2B)	Z8	574798 R	4 080,00	
PLASTICA ALFA Multiplex Thermo	TH 16*		570460	5 500,00
	TH 20*		570470	5 500,00
	TH 26*		570475	5 500,00
	TH 32		570480	5 500,00
	TH 16 S (PR-2B)**	Z8	574782 R	3 730,00
	TH 20 S (PR-2B)**	Z8	574788 R	3 730,00
	TH 26 S (PR-2B)**	Z8	574794 R	3 730,00
TH 32 S (PR-2B)	Z8	574798 R	4 080,00	
PLASTICA ALFA Multiplex Thermo Plus	TH 16*		570460	5 500,00
	TH 20*		570470	5 500,00
	TH 26*		570475	5 500,00
	TH 32		570480	5 500,00
	TH 16 S (PR-2B)**	Z8	574782 R	3 730,00
	TH 20 S (PR-2B)**	Z8	574788 R	3 730,00
	TH 26 S (PR-2B)**	Z8	574794 R	3 730,00
TH 32 S (PR-2B)	Z8	574798 R	4 080,00	
PLÁSTICOS FERRO FERROPLAST	U 16*		570765	5 150,00
	U 20*		570775	5 150,00
	U 25*		570780	5 150,00
	U 32		570785	6 020,00
	U 16 S (PR-2B)**	Z8	574860 R	3 730,00
	U 20 S (PR-2B)**	Z8	574862 R	3 730,00
	U 25 S (PR-2B)**	Z8	574864 R	3 730,00
U 32 S (PR-2B)	Z8	574868 R	4 080,00	
PLÁSTICOS FERRO FERROPLAST	U 16*		570765	5 150,00
	U 20*		570775	5 150,00
	U 25*		570780	5 150,00
	U 32		570785	6 020,00
	U 16 S (PR-2B)**	Z8	574860 R	3 730,00
	U 20 S (PR-2B)**	Z8	574862 R	3 730,00
	U 25 S (PR-2B)**	Z8	574864 R	3 730,00
U 32 S (PR-2B)	Z8	574868 R	4 080,00	
PLÁSTICOS FERRO FERROPLAST	Rfz 16*		571325	5 730,00
	Rfz 20*		571330	5 730,00
	Rfz 25		571335	5 730,00
	Rfz 32		571340	5 730,00

Systém	Lisovací kleště / lisovací kroužek	Pohon prostřednictvím mezikleští	Obj.č.	Kč	
PLUMBING PLUS EZIPEX Crimp (AUS)	K16/P18*		572600	5 730,00	
	K/20*		572605	5 730,00	
	K/25*		572610	5 730,00	
	K32		572615	5 730,00	
	K1/40		572620	5 730,00	
	K1/50		572625	9 400,00	
	PLUMBING PLUS EZIPEX Gas (AUS)	K16/P18*		572600	5 730,00
		K/20*		572605	5 730,00
		K/25*		572610	5 730,00
		K32		572615	5 730,00
		K1/40		572620	5 730,00
		K1/50		572625	9 400,00
PLUMBING PLUS EZIPRESS Gas (AUS)	VAU 15 (OD 12,7 mm)		572687	4 700,00	
	VAU 20 (OD 19,1 mm)		572689	4 700,00	
	VAU 25 (OD 25,4 mm)		572691	4 700,00	
	VAU 32 (OD 31,8 mm)		572693	4 950,00	
	VAU 40 (OD 38,1 mm)		572695	7 350,00	
	VAU 50 (OD 50,8 mm)		572697	13 010,00	
	VAUFz 65 (PR-3B) (OD 63,5 mm)	Z5	572839 R	18 240,00	
	VAUFz 80 (PR-3B) (OD 76,2 mm)	Z5	572840 R	18 240,00	
	VAUFz 100 (PR-3B) (OD 101,6 mm)	Z5	572841 R	19 340,00	
	PLUMBING PLUS EZIPRESS Solar (AUS)	VAU 15 (OD 12,7 mm)		572687	4 700,00
VAU 20 (OD 19,1 mm)			572689	4 700,00	
VAU 25 (OD 25,4 mm)			572691	4 700,00	
VAU 15 S (PR-2B) (OD 12,7 mm)		Z8	574804 R	3 730,00	
VAU 20 S (PR-2B)** (OD 19,1 mm)		Z8	574806 R	3 730,00	
VAU 25 S (PR-2B)** (OD 25,4 mm)		Z8	574808 R	4 080,00	
PLUMBING PLUS EZIPRESS Water (AUS)	VAU 15 (OD 12,7 mm)		572687	4 700,00	
	VAU 20 (OD 19,1 mm)		572689	4 700,00	
	VAU 25 (OD 25,4 mm)		572691	4 700,00	
	VAU 32 (OD 31,8 mm)		572693	4 950,00	
	VAU 40 (OD 38,1 mm)		572695	7 350,00	
	VAU 50 (OD 50,8 mm)		572697	13 010,00	
	VAUFz 65 (PR-3B) (OD 63,5 mm)	Z5	572839 R	18 240,00	
	VAUFz 80 (PR-3B) (OD 76,2 mm)	Z5	572840 R	18 240,00	
	VAUFz 100 (PR-3B) (OD 101,6 mm)	Z5	572841 R	19 340,00	
	VAU 15 S (PR-2B) (OD 12,7 mm)	Z8	574804 R	3 730,00	
VAU 20 S (PR-2B)** (OD 19,1 mm)	Z8	574806 R	3 730,00		
VAU 25 S (PR-2B)** (OD 25,4 mm)	Z8	574808 R	4 080,00		
POLYPIPE POLYSURE	TH 10*		570467	5 500,00	
	TH 15*		570457	5 500,00	
	TH 22*		570472	5 500,00	
	TH 28		570477	5 500,00	
POLYSAN Handelsoges. m.b.H. & Co KG (Krems/Österreich)	M 15		570110	4 560,00	
	M 18		570120	4 560,00	
	M 22		570130	4 560,00	
	M 28		570140	4 560,00	
	M 35		570150	4 560,00	
	M 42 (PR-3S)	Z2	572706 R	19 800,00	
	M 54 (PR-3S)	Z2	572708 R	19 800,00	
	M 76,1 XL (PR-3S)	Z6 XL ³⁾ / Z7 XL 45 kN ⁴⁾	579101 R	34 540,00	
	M 88,9 G XL (PR-3S)	Z6 XL ³⁾ / Z7 XL 45 kN ⁴⁾	579110 R	40 320,00	
	M 108,0 G XL (PR-3S)	Z6 XL ³⁾ / Z7 XL 45 kN ⁴⁾	579111 R	40 320,00	
	M 15 S (PR-2B)	Z8	574738 R	3 730,00	
	M 18 S (PR-2B)	Z8	574740 R	3 730,00	
POLYSAN-Edelstahl Press-System 1.4520	M 22 S (PR-2B)	Z8	574742 R	3 730,00	
	M 28 S (PR-2B)	Z8	574744 R	3 730,00	
	M 35 S (PR-2B)	Z8	574746 R	4 080,00	
	M 15		570110	4 560,00	
	M 18		570120	4 560,00	
	M 22		570130	4 560,00	
	M 28		570140	4 560,00	
	M 35		570150	4 560,00	
	M 42 (PR-3S)	Z2	572706 R	19 800,00	
	M 54 (PR-3S)	Z2	572708 R	19 800,00	
	M 76,1 XL (PR-3S)	Z6 XL ³⁾ / Z7 XL 45 kN ⁴⁾	579101 R	34 540,00	
	M 88,9 G XL (PR-3S)	Z6 XL ³⁾ / Z7 XL 45 kN ⁴⁾	579110 R	40 320,00	
M 108,0 G XL (PR-3S) ⁷⁾	Z6 XL ³⁾ / Z7 XL 45 kN ⁴⁾	579111 R	40 320,00		
POLYSAN Handelsoges. m.b.H. & Co KG (Krems/Österreich)	M 15 S (PR-2B)	Z8	574738 R	3 730,00	
	M 18 S (PR-2B)	Z8	574740 R	3 730,00	
	M 22 S (PR-2B)	Z8	574742 R	3 730,00	
	M 28 S (PR-2B)	Z8	574744 R	3 730,00	
	M 35 S (PR-2B)	Z8	574746 R	4 080,00	
	M 15		570110	4 560,00	
	M 18		570120	4 560,00	
	M 22		570130	4 560,00	
	M 28		570140	4 560,00	
	M 35		570150	4 560,00	
	M 42 (PR-3S)	Z2	572706 R	19 800,00	
	M 54 (PR-3S)	Z2	572708 R	19 800,00	
POLYSAN-Edelstahl Press-System Gas	M 76,1 XL (PR-3S)	Z7 XL 45 kN ⁴⁾	579101 R	34 540,00	
	M 88,9 G XL (PR-3S) ⁷⁾	Z7 XL 45 kN ⁴⁾	579110 R	40 320,00	
	M 108,0 G XL (PR-3S) ⁷⁾	Z7 XL 45 kN ⁴⁾	579111 R	40 320,00	
	M 15 S (PR-2B)	Z8	574738 R	3 730,00	
	M 18 S (PR-2B)	Z8	574740 R	3 730,00	
	M 22 S (PR-2B)	Z8	574742 R	3 730,00	
	M 28 S (PR-2B)	Z8	574744 R	3 730,00	
	M 35 S (PR-2B)	Z8	574746 R	4 080,00	
	M 15		570110	4 560,00	
	M 18		570120	4 560,00	
	M 22		570130	4 560,00	
	M 28		570140	4 560,00	
M 35		570150	4 560,00		
POLYSAN-Edelstahl Press-System Wasser	M 42 (PR-3S)	Z2	572706 R	19 800,00	
	M 54 (PR-3S)	Z2	572708 R	19 800,00	
	M 76,1 XL (PR-3S)	Z6 XL ³⁾ / Z7 XL 45 kN ⁴⁾	579101 R	34 540,00	
	M 88,9 G XL (PR-3S)	Z6 XL ³⁾ / Z7 XL 45 kN ⁴⁾	579110 R	40 320,00	
	M 108,0 G XL (PR-3S)	Z6 XL ³⁾ / Z7 XL 45 kN ⁴⁾	579111 R	40 320,00	
	M 15 S (PR-2B)	Z8	574738 R	3 730,00	
	M 18 S (PR-2B)	Z8	574740 R	3 730,00	
	M 22 S (PR-2B)	Z8	574742 R	3 730,00	
	M 28 S (PR-2B)	Z8	574744 R	3 730,00	
	M 35 S (PR-2B)	Z8	574746 R	4 080,00	

Systém	Lisovací kleště / lisovací kroužek	Pohon prostřednictvím mezikleští	Obj.č.	Kč
POLYSAN	TH 14*		570455	5 500,00
Handelsges.	TH 16*		570460	5 500,00
m.b.H. & Co KG	TH 17*		570462	5 500,00
(Krems/Öster- reich)	TH 18*		570465	5 500,00
	TH 20*		570470	5 500,00
POLYSAN- Press-System	TH 26*		570475	5 500,00
	TH 32		570480	5 500,00
	TH 40		570485	7 290,00
	TH 50 (PZ-S)		572400	19 050,00
	TH 63 (PZ-S)		572405	19 050,00
	THz 75 (PR-3B)	Z4	572829 R	18 240,00
	TH 14 S (PR-2B)**	Z8	574778 R	3 730,00
	TH 16 S (PR-2B)**	Z8	574782 R	3 730,00
	TH 17 S (PR-2B)**	Z8	574784 R	3 730,00
	TH 18 S (PR-2B)**	Z8	574786 R	3 730,00
	TH 20 S (PR-2B)**	Z8	574788 R	3 730,00
	TH 26 S (PR-2B)**	Z8	574794 R	3 730,00
	TH 32 S (PR-2B)**	Z8	574798 R	4 080,00
POLYSAN	TH 14*		570455	5 500,00
Handelsges.	TH 16*		570460	5 500,00
m.b.H. & Co KG	TH 17*		570462	5 500,00
(Krems/Öster- reich)	TH 18*		570465	5 500,00
	TH 20*		570470	5 500,00
POLYSAN-Henco- Press-System	TH 26*		570475	5 500,00
	HE 32		571900	6 570,00
	HEz 40		571904	9 510,00
	TH 14 S (PR-2B)**	Z8	574778 R	3 730,00
	TH 16 S (PR-2B)**	Z8	574782 R	3 730,00
	TH 17 S (PR-2B)**	Z8	574784 R	3 730,00
	TH 18 S (PR-2B)**	Z8	574786 R	3 730,00
	TH 20 S (PR-2B)**	Z8	574788 R	3 730,00
	TH 26 S (PR-2B)**	Z8	574794 R	3 730,00
Prandelli	H 14*		570310	4 950,00
Multyrama Pf	H 16*		570320	4 950,00
	H 18*		570340	4 950,00
	H 20*		570350	4 950,00
	H 26*		570370	4 950,00
	H 32		570380	4 950,00
	U 40		570790	7 350,00
	U 50		570795	8 820,00
	U 63 (PR-3B)	Z4	572837 R	21 970,00
Prandelli	H 16*		570320	4 950,00
Multyrama Pfm	H 18*		570340	4 950,00
	H 20*		570350	4 950,00
	H 26*		570370	4 950,00
	H 32		570380	4 950,00
	TH 16*		570460	5 500,00
	TH 18*		570465	5 500,00
	TH 20*		570470	5 500,00
	TH 26*		570475	5 500,00
	TH 32		570480	5 500,00
	TH 40		570485	7 290,00
	TH 50 (PZ-S)		572400	19 050,00
	TH 16 S (PR-2B)**	Z8	574782 R	3 730,00
	TH 18 S (PR-2B)**	Z8	574786 R	3 730,00
	TH 20 S (PR-2B)**	Z8	574788 R	3 730,00
	TH 26 S (PR-2B)**	Z8	574794 R	3 730,00
	TH 32 S (PR-2B)**	Z8	574798 R	4 080,00
	U 16*		570765	5 150,00
	U 18*		570770	5 150,00
	U 20*		570775	5 150,00
	U 40		570790	7 350,00
	U 50		570795	8 820,00
	U 63 (PR-3B)	Z4	572837 R	21 970,00

Systém	Lisovací kleště / lisovací kroužek	Pohon prostřednictvím mezikleští	Obj.č.	Kč
PURMO	F 16*		570717	5 240,00
Cleverfit Radial	F 20*		570727	5 240,00
	F 26*		570730	5 670,00
	F 32		570735	5 670,00
	F 16 S (PR-2B)**	Z8	574728 R	3 730,00
	F 20 S (PR-2B)**	Z8	574730 R	3 730,00
	F 26 S (PR-2B)**	Z8	574732 R	3 730,00
	F 32 S (PR-2B)**	Z8	574734 R	4 080,00
	H 16*		570320	4 950,00
	H 20*		570350	4 950,00
	H 26*		570370	4 950,00
	H 32		570380	4 950,00
	TH 14*		570455	5 500,00
	TH 16*		570460	5 500,00
	TH 17*		570462	5 500,00
	TH 20*		570470	5 500,00
	TH 26*		570475	5 500,00
	TH 32		570480	5 500,00
	TH 40		570485	7 290,00
	TH 50 (PZ-S)		572400	19 050,00
	TH 63 (PZ-S)		572405	19 050,00
	TH 14 S (PR-2B)**	Z8	574778 R	3 730,00
	TH 16 S (PR-2B)**	Z8	574782 R	3 730,00
	TH 17 S (PR-2B)**	Z8	574784 R	3 730,00
	TH 20 S (PR-2B)**	Z8	574788 R	3 730,00
	TH 26 S (PR-2B)**	Z8	574794 R	3 730,00
	TH 32 S (PR-2B)**	Z8	574798 R	4 080,00
	U 16*		570765	5 150,00
	U 20*		570775	5 150,00
	U 32		570785	6 020,00
	U 16 S (PR-2B)**	Z8	574860 R	3 730,00
	U 20 S (PR-2B)**	Z8	574862 R	3 730,00
	U 32 S (PR-2B)	Z8	574868 R	4 080,00
	VP 16*		570910	5 470,00
	VP 20*		570915	5 470,00
	VP 32		570925	6 050,00

R

Raccorderie	M 15		570110	4 560,00
Metallische	M 18		570120	4 560,00
aesPRES ¹⁾	M 22		570130	4 560,00
	M 28		570140	4 560,00
	M 35		570150	4 560,00
	M 42 (PR-3S)	Z2	572706 R	19 800,00
	M 54 (PR-3S)	Z2	572708 R	19 800,00
	M 15 S (PR-2B)	Z8	574738 R	3 730,00
	M 18 S (PR-2B)	Z8	574740 R	3 730,00
	M 22 S (PR-2B)	Z8	574742 R	3 730,00
	M 28 S (PR-2B)	Z8	574744 R	3 730,00
	M 35 S (PR-2B)	Z8	574746 R	4 080,00
Raccorderie	M 15		570110	4 560,00
Metallische	M 18		570120	4 560,00
inoxPRES ¹⁾	M 22		570130	4 560,00
	M 28		570140	4 560,00
	M 35		570150	4 560,00
	M 42 (PR-3S)	Z2	572706 R	19 800,00
	M 54 (PR-3S)	Z2	572708 R	19 800,00
	M 76,1 XL (PR-3S) ⁸⁾	Z7 XL 45 kN ⁴⁾	579101 R	34 540,00
	M 88,9 G XL (PR-3S) ⁸⁾	Z7 XL 45 kN ⁴⁾	579110 R	40 320,00
	M 108,0 G XL (PR-3S) ⁸⁾	Z7 XL 45 kN ⁴⁾	579111 R	40 320,00
	M 15 S (PR-2B)	Z8	574738 R	3 730,00
	M 18 S (PR-2B)	Z8	574740 R	3 730,00
	M 22 S (PR-2B)	Z8	574742 R	3 730,00
	M 28 S (PR-2B)	Z8	574744 R	3 730,00
	M 35 S (PR-2B)	Z8	574746 R	4 080,00
Raccorderie	M 15		570110	4 560,00
Metallische	M 18		570120	4 560,00
MARINEPRES ¹⁾	M 22		570130	4 560,00
	M 28		570140	4 560,00
	M 35		570150	4 560,00
	M 42 (PR-3S)	Z2	572706 R	19 800,00
	M 54 (PR-3S)	Z2	572708 R	19 800,00
	M 76,1 XL (PR-3S) ⁸⁾	Z7 XL 45 kN ⁴⁾	579101 R	34 540,00
	M 88,9 G XL (PR-3S) ⁸⁾	Z7 XL 45 kN ⁴⁾	579110 R	40 320,00
	M 108,0 G XL (PR-3S) ⁸⁾	Z7 XL 45 kN ⁴⁾	579111 R	40 320,00
	M 15 S (PR-2B)	Z8	574738 R	3 730,00
	M 18 S (PR-2B)	Z8	574740 R	3 730,00
	M 22 S (PR-2B)	Z8	574742 R	3 730,00
	M 28 S (PR-2B)	Z8	574744 R	3 730,00
	M 35 S (PR-2B)	Z8	574746 R	4 080,00

Systémy s lisovacími tvarovkami pro instalace plynu směřují být lisovány pouze v tabulce žlutým podkladem označenými lisovacími kleštěmi/lisovacími kroužky.

Dbejte národních předpisů. Čtěte a dodržujte návody k použití a montážní pokyny výrobců / dodavatelů systémů.

* Pohon také prostřednictvím ručního radiálního lisu REMS Eco-Press, viz strana 199. Dbejte národních předpisů

** Pohon také prostřednictvím ručního radiálního lisu REMS Eco-Press z použitých mezikleští Z8, viz strana 199. Dbejte národních předpisů.

¹⁾ Použit lze pouze lisovací kleště od označení „108“ (1. čtvrtletí 2008), „208“ (2. čtvrtletí 2008) atd. Označení je vyraženo na každé lisovací čelisti.

²⁾ Pro tento systém s lisovacími tvarovkami není vytvoření lisovaného spojení pomocí ručního radiálního lisu dovoleno.

³⁾ Pohon prostřednictvím REMS Power-Press XL ACC, viz strana 202.

⁴⁾ Pohon prostřednictvím REMS Akku-Press XL 45 kN 22V ACC, viz strana 210.

⁵⁾ K upnutí vhodných lisovacích vložek.

⁶⁾ Lisovací tvarovky z červeného bronzu (Sanpress XL) musí být zalisovány lisovacími kroužky s lisovacím obrysem VR, tvarovky z mědi (Profipress XL, Profipress G XL), C-Stahl (Prestabo XL) a z nerezavějící oceli (Sanpress Inox XL, Sanpress Inox G XL) musí být zalisovány lisovacími kroužky s lisovacím obrysem VF.

⁷⁾ Pro instalace plynu použijte pouze lisovací kroužky s označením „M 88,9 G“ popř. „M 108 G“ na 3 lisovacích segmentech.

⁸⁾ Pro výrobu lisovaných spojů pro provozní tlak ≤ PN 10.

⁹⁾ Pro trubky dle technického standardu EN. Dodržujte návody k použití výrobců / dodavatelů systémů.

¹⁰⁾ Pro trubky dle technického standardu ASTM. Dodržujte návody k použití výrobců / dodavatelů systémů.

¹¹⁾ Pro instalace plynu použijte pouze lisovací kleště s označením „VMP ½“ G“ na lisovacích čelistech.

¹²⁾ Dosavadní označení: Lisovací kleště C 26

Způsobilost lisovacího nářadí REMS na systémy s lisovacími tvarovkami: Stav k 15.10.2024. Právě aktuální stav je možno zjistit na internetu:

www.rems.de > Ke stažení > Katalog výrobců > REMS Katalog.

Mezikleště viz strana 258. Lisovací kleště/lisovací kroužky pro další systémy s lisovacími tvarovkami na vyžádání.

Lisovací kleště REMS Lisovací kroužky REMS

Příslušenství pro radiální lisy REMS (mimo REMS Mini-Press) a vhodných radiálních lisů jiných výrobců

Systém	Lisovací kleště / lisovací kroužek	Pohon prostřednictvím mezikleští	Obj.č.	Kč	
Raccorderie Metalliche steelPRES ¹	M 15		570110	4 560,00	
	M 18		570120	4 560,00	
	M 22		570130	4 560,00	
	M 28		570140	4 560,00	
	M 35		570150	4 560,00	
	M 42 (PR-3S)	Z2	572706 R	19 800,00	
	M 54 (PR-3S)	Z2	572708 R	19 800,00	
	M 76,1 XL (PR-3S) ¹⁾	Z7 XL 45 kN ¹⁾	579101 R	34 540,00	
	M 88,9 G XL (PR-3S) ¹⁾	Z7 XL 45 kN ¹⁾	579110 R	40 320,00	
	M 108,0 G XL (PR-3S) ¹⁾	Z7 XL 45 kN ¹⁾	579111 R	40 320,00	
	M 15 S (PR-2B)	Z8	574738 R	3 730,00	
	M 18 S (PR-2B)	Z8	574740 R	3 730,00	
	M 22 S (PR-2B)	Z8	574742 R	3 730,00	
	M 28 S (PR-2B)	Z8	574744 R	3 730,00	
	M 35 S (PR-2B)	Z8	574746 R	4 080,00	
RBM Tita-fix	B 14*		570845	5 990,00	
	B 16*		570850	5 990,00	
	B 18*		570855	5 990,00	
	B 20*		570860	5 990,00	
	B 26		570870	6 620,00	
	F 16*		570717	5 240,00	
	F 18*		570720	5 240,00	
	F 20*		570727	5 240,00	
	F 16 S (PR-2B)**	Z8	574728 R	3 730,00	
	F 20 S (PR-2B)**	Z8	574730 R	3 730,00	
	H 14*		570310	4 950,00	
	H 16*		570320	4 950,00	
	H 18*		570340	4 950,00	
	H 20*		570350	4 950,00	
	H 26*		570370	4 950,00	
	H 32		570380	4 950,00	
	TH 14*		570455	5 500,00	
	TH 16*		570460	5 500,00	
	TH 18*		570465	5 500,00	
	TH 20*		570470	5 500,00	
	TH 26*		570475	5 500,00	
	TH 32		570480	5 500,00	
	TH 40		570485	7 290,00	
	TH 50 (PZ-S)		572400	19 050,00	
	TH 63 (PZ-S)		572405	19 050,00	
	TH 16 S (PR-2B)**	Z8	574782 R	3 730,00	
	TH 20 S (PR-2B)**	Z8	574788 R	3 730,00	
	TH 26 S (PR-2B)**	Z8	574794 R	3 730,00	
	TH 32 S (PR-2B)**	Z8	574798 R	4 080,00	
	U 14*		570760	5 150,00	
	U 16*		570765	5 150,00	
	U 18*		570770	5 150,00	
	U 20*		570775	5 150,00	
	RBM Tita-gas	TH 16*		570460	5 500,00
		TH 20*		570470	5 500,00
TH 26*			570475	5 500,00	
TH 32			570480	5 500,00	
TH 16 S (PR-2B)**		Z8	574782 R	3 730,00	
TH 20 S (PR-2B)**		Z8	574788 R	3 730,00	
TH 26 S (PR-2B)**		Z8	574794 R	3 730,00	
TH 32 S (PR-2B)**		Z8	574798 R	4 080,00	
Redi Nicoll Fluxo		TH 14*		570455	5 500,00
		TH 16*		570460	5 500,00
	TH 18*		570465	5 500,00	
	TH 20*		570470	5 500,00	
	TH 26*		570475	5 500,00	
	TH 32		570480	5 500,00	
	TH 40		570485	7 290,00	
	TH 50 (PZ-S)		572400	19 050,00	
	TH 63 (PZ-S)		572405	19 050,00	
	THz 75 (PR-3B)	Z4	572829 R	18 240,00	
TH 16 S (PR-2B)**	Z8	574782 R	3 730,00		
TH 20 S (PR-2B)**	Z8	574788 R	3 730,00		
TH 26 S (PR-2B)**	Z8	574794 R	3 730,00		
TH 32 S (PR-2B)**	Z8	574798 R	4 080,00		
Redi Nicoll Fluxo Gas	TH 16*		570460	5 500,00	
	TH 20*		570470	5 500,00	
	TH 26*		570475	5 500,00	
	TH 16 S (PR-2B)**	Z8	574782 R	3 730,00	
	TH 20 S (PR-2B)**	Z8	574788 R	3 730,00	
TH 26 S (PR-2B)**	Z8	574794 R	3 730,00		
RIFENG U PRESS FITTING (F5)	U 14*		570760	5 150,00	
	U 16*		570765	5 150,00	
	U 18*		570770	5 150,00	
	U 20*		570775	5 150,00	
	U 25*		570780	5 150,00	
	U 32		570785	6 020,00	
	U 40		570790	7 350,00	
	U 50		570795	8 820,00	
	U 63 (PZ-S)		572365	19 050,00	
	U 63 (PR-3B)	Z4	572837 R	21 970,00	
U 75 (PR-3B)	Z4	572828 R	19 340,00		
RIFENG TH PRESS FITTING (F9)	TH 16*		570460	5 500,00	
	TH 20*		570470	5 500,00	
	TH 25*		570495	5 500,00	
	TH 26*		570475	5 500,00	
	TH 32		570480	5 500,00	
	TH 40		570485	7 290,00	
	TH 50 (PZ-S)		572400	19 050,00	
	TH 63 (PZ-S)		572405	19 050,00	
	Rfz 12*		571320	5 730,00	
	Rfz 16*		571325	5 730,00	
Rfz 20*		571330	5 730,00		
Rfz 25		571335	5 730,00		
RIQUIER Système multicouche	TH 16*		570460	5 500,00	
	TH 20*		570470	5 500,00	
	TH 26*		570475	5 500,00	
	TH 32		570480	5 500,00	
	TH 40		570485	7 290,00	
	TH 50 (PZ-S)		572400	19 050,00	
	TH 63 (PZ-S)		572405	19 050,00	
	TH 16 S (PR-2B)**	Z8	574782 R	3 730,00	
	TH 20 S (PR-2B)**	Z8	574788 R	3 730,00	
	TH 26 S (PR-2B)**	Z8	574794 R	3 730,00	
	TH 32 S (PR-2B)**	Z8	574798 R	4 080,00	
	U 16*		570765	5 150,00	
	U 20*		570775	5 150,00	
	U 32		570785	6 020,00	
	U 40		570790	7 350,00	
U 50		570795	8 820,00		

Systém	Lisovací kleště / lisovací kroužek	Pohon prostřednictvím mezikleští	Obj.č.	Kč	
Roth PressCheck	RN 14*		572672	5 150,00	
	RN 16		572670	5 150,00	
	RN 17*		572674	5 150,00	
	RN 20*		572676	5 150,00	
	RN 25/26		572678	5 150,00	
	RN 32		572680	6 020,00	
	RN 40 (PR-3S)	Z2	572714 R	19 800,00	
	RN 50 (PR-3S)	Z2	572716 R	19 800,00	
	RNz 63 (PR-3B)	Z4	572836 R	21 970,00	
	Rubinetteria Bresciane Bonomi FRABOPRESS 316 GAS M	M 15		570110	4 560,00
		M 18		570120	4 560,00
		M 22		570130	4 560,00
		M 28		570140	4 560,00
		M 35		570150	4 560,00
		M 42 (PR-3S)	Z2	572706 R	19 800,00
M 54 (PR-3S)		Z2	572708 R	19 800,00	
M 15 S (PR-2B)		Z8	574738 R	3 730,00	
M 18 S (PR-2B)		Z8	574740 R	3 730,00	
M 22 S (PR-2B)		Z8	574742 R	3 730,00	
M 28 S (PR-2B)	Z8	574744 R	3 730,00		
M 35 S (PR-2B)	Z8	574746 R	4 080,00		
Rubinetteria Bresciane Bonomi FRABOPRESS 316 GAS V	V 15		570115	4 560,00	
	V 18		570125	4 560,00	
	V 22		570135	4 560,00	
	V 28		570145	4 560,00	
	V 35		570155	4 560,00	
	V 42		570165	10 610,00	
	V 42 (PR-2B)	Z2	572850 R	9 510,00	
	V 54		570175	10 900,00	
	V 54 (PR-2B)	Z2	572851 R	10 270,00	
	V 15 S (PR-2B)	Z8	574752 R	3 730,00	
	V 18 S (PR-2B)	Z8	574756 R	3 730,00	
	V 22 S (PR-2B)	Z8	574758 R	3 730,00	
	V 28 S (PR-2B)	Z8	574760 R	3 730,00	
	V 35 S (PR-2B)	Z8	574762 R	4 080,00	
	Rubinetteria Bresciane Bonomi FRABOPRESS 316 M	M 15		570110	4 560,00
M 18			570120	4 560,00	
M 22			570130	4 560,00	
M 28			570140	4 560,00	
M 35			570150	4 560,00	
M 42 (PR-3S)		Z2	572706 R	19 800,00	
M 54 (PR-3S)		Z2	572708 R	19 800,00	
M 66,7 XL (PR-3S)		Z6 XL ³⁾ / Z7 XL 45 kN ¹⁾	579107 R	34 540,00	
M 76,1 XL (PR-3S)		Z6 XL ³⁾ / Z7 XL 45 kN ¹⁾	579101 R	34 540,00	
M 88,9 G XL (PR-3S)		Z6 XL ³⁾ / Z7 XL 45 kN ¹⁾	579110 R	40 320,00	
M 108,0 G XL (PR-3S)		Z6 XL ³⁾ / Z7 XL 45 kN ¹⁾	579111 R	40 320,00	
M 15 S (PR-2B)		Z8	574738 R	3 730,00	
M 18 S (PR-2B)		Z8	574740 R	3 730,00	
M 22 S (PR-2B)		Z8	574742 R	3 730,00	
M 28 S (PR-2B)		Z8	574744 R	3 730,00	
M 35 S (PR-2B)	Z8	574746 R	4 080,00		
Rubinetteria Bresciane Bonomi FRABOPRESS 316 V	V 15		570115	4 560,00	
	V 18		570125	4 560,00	
	V 22		570135	4 560,00	
	V 28		570145	4 560,00	
	V 35		570155	4 560,00	
	V 42		570165	10 610,00	
	V 42 (PR-2B)	Z2	572850 R	9 510,00	
	V 54		570175	10 900,00	
	V 54 (PR-2B)	Z2	572851 R	10 270,00	
	V 15 S (PR-2B)	Z8	574752 R	3 730,00	
	V 18 S (PR-2B)	Z8	574756 R	3 730,00	
	V 22 S (PR-2B)	Z8	574758 R	3 730,00	
	V 28 S (PR-2B)	Z8	574760 R	3 730,00	
	V 35 S (PR-2B)	Z8	574762 R	4 080,00	
	Rubinetteria Bresciane Bonomi FRABOPRESS CHROME	V 12		570107	4 560,00
V 15			570115	4 560,00	
V 18			570125	4 560,00	
V 22			570135	4 560,00	
V 12 S (PR-2B)		Z8	574748 R	3 730,00	
V 15 S (PR-2B)		Z8	574752 R	3 730,00	
V 18 S (PR-2B)		Z8	574756 R	3 730,00	
V 22 S (PR-2B)		Z8	574758 R	3 730,00	
Rubinetteria Bresciane Bonomi FRABOPRESS C-STEEL M		M 15		570110	4 560,00
		M 18		570120	4 560,00
		M 22		570130	4 560,00
		M 28		570140	4 560,00
		M 35		570150	4 560,00
		M 42 (PR-3S)	Z2	572706 R	19 800,00
		M 54 (PR-3S)	Z2	572708 R	19 800,00
	M 66,7 XL (PR-3S)	Z6 XL ³⁾ / Z7 XL 45 kN ¹⁾	579107 R	34 540,00	
	M 76,1 XL (PR-3S)	Z6 XL ³⁾ / Z7 XL 45 kN ¹⁾	579101 R	34 540,00	
	M 88,9 G XL (PR-3S)	Z6 XL ³⁾ / Z7 XL 45 kN ¹⁾	579110 R	40 320,00	
	M 108,0 G XL (PR-3S)	Z6 XL ³⁾ / Z7 XL 45 kN ¹⁾	579111 R	40 320,00	
	M 15 S (PR-2B)	Z8	574738 R	3 730,00	
	M 18 S (PR-2B)	Z8	574740 R	3 730,00	
	M 22 S (PR-2B)	Z8	574742 R	3 730,00	
	M 28 S (PR-2B)	Z8	574744 R	3 730,00	
M 35 S (PR-2B)	Z8	574746 R	4 080,00		
Rubinetteria Bresciane Bonomi FRABOPRESS C-STEEL V	V 12		570107	4 560,00	
	V 15		570115	4 560,00	
	V 18		570125	4 560,00	
	V 22		570135	4 560,00	
	V 28		570145	4 560,00	
	V 35		570155	4 560,00	
	V 42		570165	10 610,00	
	V 42 (PR-2B)	Z2	572850 R	9 510,00	
	V 54		570175	10 900,00	
	V 54 (PR-2B)	Z2	572851 R	10 270,00	
	V 12 S (PR-2B)	Z8	574748 R	3 730,00	
	V 15 S (PR-2B)	Z8	574752 R	3 730,00	
	V 18 S (PR-2B)	Z8	574756 R	3 730,00	
	V 22 S (PR-2B)	Z8	574758 R	3 730,00	
	V 28 S (PR-2B)	Z8	574760 R	3 730,00	
V 35 S (PR-2B)	Z8	574762 R	4 080,00		

Systém	Lisovací kleště / lisovací kroužek	Pohon prostřednictvím mezikleští	Obj.č.	Kč
Rubinetterie	M 12		570100	4 560,00
Bresciane Bonomi	M 15		570110	4 560,00
FRABOPRESS	M 18		570120	4 560,00
GAS M	M 22		570130	4 560,00
	M 28		570140	4 560,00
	M 35		570150	4 560,00
	M 42 (PR-3S)	Z2	572706 R	19 800,00
	M 54 (PR-3S)	Z2	572708 R	19 800,00
	M 12 S (PR-2B)	Z8	574736 R	3 730,00
	M 15 S (PR-2B)	Z8	574738 R	3 730,00
	M 18 S (PR-2B)	Z8	574740 R	3 730,00
	M 22 S (PR-2B)	Z8	574742 R	3 730,00
	M 28 S (PR-2B)	Z8	574744 R	3 730,00
	M 35 S (PR-2B)	Z8	574746 R	4 080,00
Rubinetterie	V 12		570107	4 560,00
Bresciane Bonomi	V 15		570115	4 560,00
FRABOPRESS	V 18		570125	4 560,00
GAS V	V 22		570135	4 560,00
	V 28		570145	4 560,00
	V 35		570155	4 560,00
	V 42		570165	10 610,00
	V 42 (PR-2B)	Z2	572850 R	9 510,00
	V 54		570175	10 900,00
	V 54 (PR-2B)	Z2	572851 R	10 270,00
	V 12 S (PR-2B)	Z8	574748 R	3 730,00
	V 15 S (PR-2B)	Z8	574752 R	3 730,00
	V 18 S (PR-2B)	Z8	574756 R	3 730,00
	V 22 S (PR-2B)	Z8	574758 R	3 730,00
	V 28 S (PR-2B)	Z8	574760 R	3 730,00
	V 35 S (PR-2B)	Z8	574762 R	4 080,00
Rubinetterie	M 12		570100	4 560,00
Bresciane Bonomi	M 15		570110	4 560,00
FRABOPRESS M	M 18		570120	4 560,00
	M 22		570130	4 560,00
	M 28		570140	4 560,00
	M 35		570150	4 560,00
	M 42 (PR-3S)	Z2	572706 R	19 800,00
	M 54 (PR-3S)	Z2	572708 R	19 800,00
	M 66,7 XL (PR-3S)	Z6 XL ³⁾ / Z7 XL 45 kN ⁴⁾	579107 R	34 540,00
	M 76,1 XL (PR-3S)	Z6 XL ³⁾ / Z7 XL 45 kN ⁴⁾	579101 R	34 540,00
	M 88,9 G XL (PR-3S)	Z6 XL ³⁾ / Z7 XL 45 kN ⁴⁾	579110 R	40 320,00
	M 108,0 G XL (PR-3S)	Z6 XL ³⁾ / Z7 XL 45 kN ⁴⁾	579111 R	40 320,00
	M 12 S (PR-2B)	Z8	574736 R	3 730,00
	M 15 S (PR-2B)	Z8	574738 R	3 730,00
	M 18 S (PR-2B)	Z8	574740 R	3 730,00
	M 22 S (PR-2B)	Z8	574742 R	3 730,00
	M 28 S (PR-2B)	Z8	574744 R	3 730,00
	M 35 S (PR-2B)	Z8	574746 R	4 080,00
Rubinetterie	V 15		570115	4 560,00
Bresciane Bonomi	V 18		570125	4 560,00
FRABOPRESS	V 22		570135	4 560,00
SOLAR	V 28		570145	4 560,00
	V 35		570155	4 560,00
	V 15 S (PR-2B)	Z8	574752 R	3 730,00
	V 18 S (PR-2B)	Z8	574756 R	3 730,00
	V 22 S (PR-2B)	Z8	574758 R	3 730,00
	V 28 S (PR-2B)	Z8	574760 R	3 730,00
	V 35 S (PR-2B)	Z8	574762 R	4 080,00
Rubinetterie	V 12		570107	4 560,00
Bresciane Bonomi	V 15		570115	4 560,00
FRABOPRESS V	V 18		570125	4 560,00
	V 22		570135	4 560,00
	V 28		570145	4 560,00
	V 35		570155	4 560,00
	V 42		570165	10 610,00
	V 42 (PR-2B)	Z2	572850 R	9 510,00
	V 54		570175	10 900,00
	V 54 (PR-2B)	Z2	572851 R	10 270,00
	V 12 S (PR-2B)	Z8	574748 R	3 730,00
	V 15 S (PR-2B)	Z8	574752 R	3 730,00
	V 18 S (PR-2B)	Z8	574756 R	3 730,00
	V 22 S (PR-2B)	Z8	574758 R	3 730,00
	V 28 S (PR-2B)	Z8	574760 R	3 730,00
	V 35 S (PR-2B)	Z8	574762 R	4 080,00

Systém	Lisovací kleště / lisovací kroužek	Pohon prostřednictvím mezikleští	Obj.č.	Kč
Rubinetterie	M 15		570110	4 560,00
Bresciane	M 18		570120	4 560,00
Bonomi	M 22		570130	4 560,00
TURBO CuNi	M 28		570140	4 560,00
	M 35		570150	4 560,00
	M 42 (PR-3S)	Z2	572706 R	19 800,00
	M 54 (PR-3S)	Z2	572708 R	19 800,00
	M 76,1 XL (PR-3S)	Z6 XL ³⁾ / Z7 XL 45 kN ⁴⁾	579101 R	34 540,00
	M 88,9 G XL (PR-3S)	Z6 XL ³⁾ / Z7 XL 45 kN ⁴⁾	579110 R	40 320,00
	M 108,0 G XL (PR-3S)	Z6 XL ³⁾ / Z7 XL 45 kN ⁴⁾	579111 R	40 320,00
	M 15 S (PR-2B)	Z8	574738 R	3 730,00
	M 18 S (PR-2B)	Z8	574740 R	3 730,00
	M 22 S (PR-2B)	Z8	574742 R	3 730,00
	M 28 S (PR-2B)	Z8	574744 R	3 730,00
	M 35 S (PR-2B)	Z8	574746 R	4 080,00
Rubinetterie	B 14*		570845	5 990,00
Bresciane	B 16*		570850	5 990,00
Bonomi	B 18*		570855	5 990,00
TURBO PRESS	B 20*		570860	5 990,00
	B 26		570870	6 620,00
	B 32		570880	6 620,00
	H 14*		570310	4 950,00
	H 16*		570320	4 950,00
	H 18*		570340	4 950,00
	H 20*		570350	4 950,00
	H 26*		570370	4 950,00
	H 32		570380	4 950,00
	TH 14*		570455	5 500,00
	TH 16*		570460	5 500,00
	TH 18*		570465	5 500,00
	TH 20*		570470	5 500,00
	TH 26*		570475	5 500,00
	TH 32		570480	5 500,00
	TH 40		570485	7 290,00
	TH 50 (PZ-S)		572400	19 050,00
	TH 63 (PZ-S)		572405	19 050,00
	TH 14 S (PR-2B)**	Z8	574778 R	3 730,00
	TH 16 S (PR-2B)**	Z8	574782 R	3 730,00
	TH 18 S (PR-2B)**	Z8	574786 R	3 730,00
	TH 20 S (PR-2B)**	Z8	574788 R	3 730,00
	TH 26 S (PR-2B)**	Z8	574794 R	3 730,00
	TH 32 S (PR-2B)**	Z8	574798 R	4 080,00
	U 14*		570760	5 150,00
	U 16*		570765	5 150,00
	U 18*		570770	5 150,00
	U 20*		570775	5 150,00
	U 26 ¹²⁾		570750	6 020,00
	U 32		570785	6 020,00
	U 14 S (PR-2B)**	Z8	574858 R	3 730,00
	U 16 S (PR-2B)**	Z8	574860 R	3 730,00
	U 18 S (PR-2B)**	Z8	574870 R	3 730,00
	U 20 S (PR-2B)**	Z8	574862 R	3 730,00
	U 26 S (PR-2B)**	Z8	574866 R	3 730,00
	U 32 S (PR-2B)	Z8	574868 R	4 080,00

S

SA.MI PLASTIC	TH 14*		570455	5 500,00
	TH 16*		570460	5 500,00
	TH 18*		570465	5 500,00
	TH 20*		570470	5 500,00
	TH 26*		570475	5 500,00
	TH 32		570480	5 500,00
	TH 40		570485	7 290,00
	TH 50 (PZ-S)		572400	19 050,00
	TH 63 (PZ-S)		572405	19 050,00
	TH 14 S (PR-2B)**	Z8	574778 R	3 730,00
	TH 16 S (PR-2B)**	Z8	574782 R	3 730,00
	TH 18 S (PR-2B)**	Z8	574786 R	3 730,00
	TH 20 S (PR-2B)**	Z8	574788 R	3 730,00
	TH 26 S (PR-2B)**	Z8	574794 R	3 730,00
	TH 32 S (PR-2B)**	Z8	574798 R	4 080,00
SA.MI PLASTIC	TH 16*		570460	5 500,00
Multistrato Gas	TH 20*		570470	5 500,00
	TH 26*		570475	5 500,00
	TH 32		570480	5 500,00
	TH 16 S (PR-2B)**	Z8	574782 R	3 730,00
	TH 20 S (PR-2B)**	Z8	574788 R	3 730,00
	TH 26 S (PR-2B)**	Z8	574794 R	3 730,00
	TH 32 S (PR-2B)	Z8	574798 R	4 080,00

Systémy s lisovacími tvarovkami pro instalace plynu směřují být lisovány pouze v tabulce žlutým podkladem označenými lisovacími kleštěmi/lisovacími kroužky.

Dbejte národních předpisů. Čtěte a dodržujte návody k použití a montážní pokyny výrobců / dodavatelů systémů.

* Pohon také prostřednictvím ručního radiálního lisu REMS Eco-Press, viz strana 199. Dbejte národních předpisů

** Pohon také prostřednictvím ručního radiálního lisu REMS Eco-Press z použitých mezikleští Z8, viz strana 199. Dbejte národních předpisů.

¹⁾ Použit lze pouze lisovací kleště od označení „108“ (1. čtvrtletí 2008), „208“ (2. čtvrtletí 2008) atd. Označení je vyraženo na každé lisovací čelisti.

²⁾ Pro tento systém s lisovacími tvarovkami není vytvoření lisované spojiny pomocí ručního radiálního lisu dovoleno.

³⁾ Pohon prostřednictvím REMS Power-Press XL ACC, viz strana 202.

⁴⁾ Pohon prostřednictvím REMS Akku-Press XL 45 kN 22V ACC, viz strana 210.

⁵⁾ K upnutí vhodných lisovacích vložek.

⁶⁾ Lisovací tvarovky z červeného bronzu (Sanpress XL) musí být zalisovány lisovacími kroužky s lisovacím obrysem VR, tvarovky z mědi (Profipress XL, Profipress G XL), C-Stahl (Prestabo XL) a z nerežavějící oceli (Sanpress Inox XL, Sanpress Inox G XL) musí být zalisovány lisovacími kroužky s lisovacím obrysem VF.

⁷⁾ Pro instalace plynu použijte pouze lisovací kroužky s označením „M 88,9 G“ popř. „M 108 G“ na 3 lisovacích segmentech.

⁸⁾ Pro výrobu lisovaných spojů pro provozní tlak ≤ PN 10.

⁹⁾ Pro trubky dle technického standardu EN. Dodržujte návody k použití výrobců / dodavatelů systémů.

¹⁰⁾ Pro trubky dle technického standardu ASTM. Dodržujte návody k použití výrobců / dodavatelů systémů.

¹¹⁾ Pro instalace plynu použijte pouze lisovací kleště s označením „VMP ½“ G“ na lisovacích čelistech.

¹²⁾ Dosavadní označení: Lisovací kleště C 26

Způsobilost lisovacího nářadí REMS na systémy s lisovacími tvarovkami: Stav k 15.10.2024. Právě aktuální stav je možno zjistit na internetu:

www.rems.de > Ke stažení > Katalog výrobců > REMS Katalog.

Mezikleště viz strana 258. Lisovací kleště/lisovací kroužky pro další systémy s lisovacími tvarovkami na vyžádání.

Systém	Lisovací kleště / lisovací kroužek	Pohon prostřednictvím mezikleští	Obj.č.	Kč	Systém	Lisovací kleště / lisovací kroužek	Pohon prostřednictvím mezikleští	Obj.č.	Kč	
SANHA NiroTherm Serie 91000	SA 15		570935	5 470,00	SANHA-Press Chrom Serie 16000	SA 12		570930	7 950,00	
	SA 18		570940	5 470,00		SA 15		570935	5 470,00	
	SA 22		570945	5 470,00		SA 18		570940	5 470,00	
	SA 28		570950	5 470,00		SA 22		570945	5 470,00	
	SA 35		570955	5 470,00		SA 28		570950	5 470,00	
	M 15		570110	4 560,00		M 12		570100	4 560,00	
	M 18		570120	4 560,00		M 15		570110	4 560,00	
	M 22		570130	4 560,00		M 18		570120	4 560,00	
	M 28		570140	4 560,00		M 22		570130	4 560,00	
	M 35		570150	4 560,00		M 28		570140	4 560,00	
	M 42 (PR-3S)	Z2	572706 R	19 800,00		M 12 S (PR-2B)	Z8	574736 R	3 730,00	
	M 54 (PR-3S)	Z2	572708 R	19 800,00		M 15 S (PR-2B)	Z8	574738 R	3 730,00	
	M 76,1 XL (PR-3S)	Z6 XL ³⁾ / Z7 XL 45 kN ⁴⁾	579101 R	34 540,00		M 18 S (PR-2B)	Z8	574740 R	3 730,00	
	M 88,9 G XL (PR-3S)	Z6 XL ³⁾ / Z7 XL 45 kN ⁴⁾	579110 R	40 320,00		M 22 S (PR-2B)	Z8	574742 R	3 730,00	
	M 108,0 G XL (PR-3S)	Z6 XL ³⁾ / Z7 XL 45 kN ⁴⁾	579111 R	40 320,00		M 28 S (PR-2B)	Z8	574744 R	3 730,00	
	M 15 S (PR-2B)	Z8	574738 R	3 730,00		V 12		570107	4 560,00	
	M 18 S (PR-2B)	Z8	574740 R	3 730,00		V 15		570115	4 560,00	
	M 22 S (PR-2B)	Z8	574742 R	3 730,00		V 18		570125	4 560,00	
	M 28 S (PR-2B)	Z8	574744 R	3 730,00		V 22		570135	4 560,00	
	M 35 S (PR-2B)	Z8	574746 R	4 080,00		V 28		570145	4 560,00	
	V 15		570115	4 560,00		V 12 S (PR-2B)	Z8	574748 R	3 730,00	
	V 18		570125	4 560,00		V 15 S (PR-2B)	Z8	574752 R	3 730,00	
	V 22		570135	4 560,00		V 18 S (PR-2B)	Z8	574756 R	3 730,00	
	V 28		570145	4 560,00		V 22 S (PR-2B)	Z8	574758 R	3 730,00	
	V 35		570155	4 560,00		V 28 S (PR-2B)	Z8	574760 R	3 730,00	
	V 42		570165	10 610,00						
	V 42 (PR-2B)	Z2	572850 R	9 510,00		SANHA-Press GAS Pressfittings Serie 10000/ Serie 11000	SA 12		570930	7 950,00
	V 54		570175	10 900,00		SA 14		570932	7 950,00	
	V 54 (PR-2B)	Z2	572851 R	10 270,00		SA 15		570935	5 470,00	
	V 15 S (PR-2B)	Z8	574752 R	3 730,00		SA 16		570937	5 470,00	
	V 18 S (PR-2B)	Z8	574756 R	3 730,00		SA 18		570940	5 470,00	
	V 22 S (PR-2B)	Z8	574758 R	3 730,00		SA 22		570945	5 470,00	
	V 28 S (PR-2B)	Z8	574760 R	3 730,00		SA 28		570950	5 470,00	
V 35 S (PR-2B)	Z8	574762 R	4 080,00	SA 35		570955	5 470,00			
				M 12		570100	4 560,00			
				M 15		570110	4 560,00			
				M 18		570120	4 560,00			
				M 22		570130	4 560,00			
				M 28		570140	4 560,00			
				M 35		570150	4 560,00			
				M 42 (PR-3S)	Z2	572706 R	19 800,00			
				M 54 (PR-3S)	Z2	572708 R	19 800,00			
				M 12 S (PR-2B)	Z8	574736 R	3 730,00			
				M 15 S (PR-2B)	Z8	574738 R	3 730,00			
				M 18 S (PR-2B)	Z8	574740 R	3 730,00			
				M 22 S (PR-2B)	Z8	574742 R	3 730,00			
				M 28 S (PR-2B)	Z8	574744 R	3 730,00			
				M 35 S (PR-2B)	Z8	574746 R	4 080,00			
				V 12		570107	4 560,00			
				V 14		570112	4 560,00			
				VG 14		570132	4 560,00			
				V 15		570115	4 560,00			
				V 16		570117	4 560,00			
				VG 16		570137	4 560,00			
				V 18		570125	4 560,00			
				V 22		570135	4 560,00			
				V 28		570145	4 560,00			
				V 35		570155	4 560,00			
				V 42		570165	10 610,00			
				V 42 (PR-2B)	Z2	572850 R	9 510,00			
				V 54		570175	10 900,00			
				V 54 (PR-2B)	Z2	572851 R	10 270,00			
				V 12 S (PR-2B)	Z8	574748 R	3 730,00			
				VG 14 S (PR-2B)	Z8	574750 R	3 730,00			
				V 15 S (PR-2B)	Z8	574752 R	3 730,00			
				VG 16 S (PR-2B)	Z8	574754 R	3 730,00			
				V 18 S (PR-2B)	Z8	574756 R	3 730,00			
				V 22 S (PR-2B)	Z8	574758 R	3 730,00			
				V 28 S (PR-2B)	Z8	574760 R	3 730,00			
				V 35 S (PR-2B)	Z8	574762 R	4 080,00			
SANHA NiroTherm Industry Serie 98000	SA 15		570935	5 470,00						
	SA 18		570940	5 470,00						
	SA 22		570945	5 470,00						
	SA 28		570950	5 470,00						
	SA 35		570955	5 470,00						
	M 15		570110	4 560,00						
	M 18		570120	4 560,00						
	M 22		570130	4 560,00						
	M 28		570140	4 560,00						
	M 35		570150	4 560,00						
	M 42 (PR-3S)	Z2	572706 R	19 800,00						
	M 54 (PR-3S)	Z2	572708 R	19 800,00						
	M 76,1 XL (PR-3S)	Z6 XL ³⁾ / Z7 XL 45 kN ⁴⁾	579101 R	34 540,00						
	M 88,9 G XL (PR-3S)	Z6 XL ³⁾ / Z7 XL 45 kN ⁴⁾	579110 R	40 320,00						
	M 108,0 G XL (PR-3S)	Z6 XL ³⁾ / Z7 XL 45 kN ⁴⁾	579111 R	40 320,00						
	M 15 S (PR-2B)	Z8	574738 R	3 730,00						
	M 18 S (PR-2B)	Z8	574740 R	3 730,00						
	M 22 S (PR-2B)	Z8	574742 R	3 730,00						
	M 28 S (PR-2B)	Z8	574744 R	3 730,00						
	M 35 S (PR-2B)	Z8	574746 R	4 080,00						
	V 15		570115	4 560,00						
	V 18		570125	4 560,00						
	V 22		570135	4 560,00						
	V 28		570145	4 560,00						
	V 35		570155	4 560,00						
	V 42		570165	10 610,00						
	V 42 (PR-2B)	Z2	572850 R	9 510,00						
	V 54		570175	10 900,00						
	V 54 (PR-2B)	Z2	572851 R	10 270,00						
	V 15 S (PR-2B)	Z8	574752 R	3 730,00						
	V 18 S (PR-2B)	Z8	574756 R	3 730,00						
	V 22 S (PR-2B)	Z8	574758 R	3 730,00						
	V 28 S (PR-2B)	Z8	574760 R	3 730,00						
	V 35 S (PR-2B)	Z8	574762 R	4 080,00						

Systémy s lisovacími tvarovkami pro instalace plynu směřují být lisovány pouze v tabulce žlutým podkladem označenými lisovacími kleštěmi/lisovacími kroužky.

Dbejte národních předpisů. Čtěte a dodržujte návody k použití a montážní pokyny výrobců / dodavatelů systémů.

* Pohon také prostřednictvím ručního radiálního lisu REMS Eco-Press, viz strana 199. Dbejte národních předpisů

** Pohon také prostřednictvím ručního radiálního lisu REMS Eco-Press z použitých mezikleští Z8, viz strana 199. Dbejte národních předpisů.

¹⁾ Použit lze pouze lisovací kleště od označení „108“ (1. čtvrtletí 2008), „208“ (2. čtvrtletí 2008) atd. Označení je vyraženo na každé lisovací čelisti.

²⁾ Pro tento systém s lisovacími tvarovkami není vytvoření lisovaného spojení pomocí ručního radiálního lisu dovoleno.

³⁾ Pohon prostřednictvím REMS Power-Press XL ACC, viz strana 202.

⁴⁾ Pohon prostřednictvím REMS Akku-Press XL 45 kN 22V ACC, viz strana 210.

⁵⁾ K upnutí vhodných lisovacích vložek.

⁶⁾ Lisovací tvarovky z červeného bronzu (Sanpress XL) musí být zalisovány lisovacími kroužky s lisovacím obrysem VR, tvarovky z mědi (Profipress XL, Profipress G XL), C-Stahl (Prestabo XL) a z nerezavějící oceli (Sanpress Inox XL, Sanpress Inox G XL) musí být zalisovány lisovacími kroužky s lisovacím obrysem VF.

⁷⁾ Pro instalace plynu použijte pouze lisovací kroužky s označením „M 88,9 G“ popř. „M 108 G“ na 3 lisovacích segmentech.

⁸⁾ Pro výrobu lisovaných spojů pro provozní tlak ≤ PN 10.

⁹⁾ Pro trubky dle technického standardu EN. Dodržujte návody k použití výrobců / dodavatelů systémů.

¹⁰⁾ Pro trubky dle technického standardu ASTM. Dodržujte návody k použití výrobců / dodavatelů systémů.

¹¹⁾ Pro instalace plynu použijte pouze lisovací kleště s označením „VMP ½“ G“ na lisovacích čelistech.

¹²⁾ Dosavadní označení: Lisovací kleště C 26

Způsobilost lisovacího nářadí REMS na systémy s lisovacími tvarovkami: Stav k 15.10.2024. Právě aktuální stav je možno zjistit na internetu:

www.rems.de > Ke stažení > Katalog výrobců > REMS Katalog.

Mezikleště viz strana 258. Lisovací kleště/lisovací kroužky pro další systémy s lisovacími tvarovkami na vyžádání.

Systém	Lisovací kleště / lisovací kroužek	Pohon prostřednictvím mezikleští	Obj.č.	Kč
SANHA-Press Pressfittings Serie 6000	SA 12		570930	7 950,00
	SA 14		570932	7 950,00
	SA 15		570935	5 470,00
	SA 16		570937	5 470,00
	SA 18		570940	5 470,00
	SA 22		570945	5 470,00
	SA 28		570950	5 470,00
	SA 35		570955	5 470,00
	M 12		570100	4 560,00
	M 15		570110	4 560,00
	M 18		570120	4 560,00
	M 22		570130	4 560,00
	M 28		570140	4 560,00
	M 35		570150	4 560,00
	M 42 (PR-3S)	Z2	572706 R	19 800,00
	M 54 (PR-3S)	Z2	572708 R	19 800,00
	XP 64,0 XL (PR-3S)	Z6 XL ³⁾ / Z7 XL 45 kN ⁴⁾	579100 R	31 510,00
	XP 66,7 XL (PR-3S)	Z6 XL ³⁾ / Z7 XL 45 kN ⁴⁾	579108 R	34 540,00
	M 66,7 XL (PR-3S)	Z6 XL ³⁾ / Z7 XL 45 kN ⁴⁾	579107 R	34 540,00
	M 76,1 XL (PR-3S)	Z6 XL ³⁾ / Z7 XL 45 kN ⁴⁾	579101 R	34 540,00
	M 88,9 G XL (PR-3S)	Z6 XL ³⁾ / Z7 XL 45 kN ⁴⁾	579110 R	40 320,00
	M 108,0 G XL (PR-3S)	Z6 XL ³⁾ / Z7 XL 45 kN ⁴⁾	579111 R	40 320,00
	M 12 S (PR-2B)	Z8	574736 R	3 730,00
	M 15 S (PR-2B)	Z8	574738 R	3 730,00
	M 18 S (PR-2B)	Z8	574740 R	3 730,00
	M 22 S (PR-2B)	Z8	574742 R	3 730,00
	M 28 S (PR-2B)	Z8	574744 R	3 730,00
	M 35 S (PR-2B)	Z8	574746 R	4 080,00
	V 12		570107	4 560,00
	V 14		570112	4 560,00
	VG 14		570132	4 560,00
	V 15		570115	4 560,00
	V 16		570117	4 560,00
	VG 16		570137	4 560,00
	V 18		570125	4 560,00
	V 22		570135	4 560,00
	V 28		570145	4 560,00
	V 35		570155	4 560,00
	V 42		570165	10 610,00
	V 42 (PR-2B)	Z2	572850 R	9 510,00
	V 54		570175	10 900,00
	V 54 (PR-2B)	Z2	572851 R	10 270,00
	V 12 S (PR-2B)	Z8	574748 R	3 730,00
	VG 14 S (PR-2B)	Z8	574750 R	3 730,00
	V 15 S (PR-2B)	Z8	574752 R	3 730,00
	VG 16 S (PR-2B)	Z8	574754 R	3 730,00
	V 18 S (PR-2B)	Z8	574756 R	3 730,00
	V 22 S (PR-2B)	Z8	574758 R	3 730,00
	V 28 S (PR-2B)	Z8	574760 R	3 730,00
	V 35 S (PR-2B)	Z8	574762 R	4 080,00
SANHA-Press SOLAR Pressfittings Serie 12000/ Serie 13000	SA 12		570930	7 950,00
	SA 15		570935	5 470,00
	SA 18		570940	5 470,00
	SA 22		570945	5 470,00
	SA 28		570950	5 470,00
	SA 35		570955	5 470,00
	M 12		570100	4 560,00
	M 15		570110	4 560,00
	M 18		570120	4 560,00
	M 22		570130	4 560,00
	M 28		570140	4 560,00
	M 35		570150	4 560,00
	M 42 (PR-3S)	Z2	572706 R	19 800,00
	M 54 (PR-3S)	Z2	572708 R	19 800,00
	XP 64,0 XL (PR-3S)	Z6 XL ³⁾ / Z7 XL 45 kN ⁴⁾	579100 R	31 510,00
	XP 66,7 XL (PR-3S)	Z6 XL ³⁾ / Z7 XL 45 kN ⁴⁾	579108 R	34 540,00
	M 66,7 XL (PR-3S)	Z6 XL ³⁾ / Z7 XL 45 kN ⁴⁾	579107 R	34 540,00
	M 76,1 XL (PR-3S)	Z6 XL ³⁾ / Z7 XL 45 kN ⁴⁾	579101 R	34 540,00
	M 88,9 G XL (PR-3S)	Z6 XL ³⁾ / Z7 XL 45 kN ⁴⁾	579110 R	40 320,00
	M 108,0 G XL (PR-3S)	Z6 XL ³⁾ / Z7 XL 45 kN ⁴⁾	579111 R	40 320,00
	M 12 S (PR-2B)	Z8	574736 R	3 730,00
	M 15 S (PR-2B)	Z8	574738 R	3 730,00
	M 18 S (PR-2B)	Z8	574740 R	3 730,00
	M 22 S (PR-2B)	Z8	574742 R	3 730,00
	M 28 S (PR-2B)	Z8	574744 R	3 730,00
	M 35 S (PR-2B)	Z8	574746 R	4 080,00
	V 12		570107	4 560,00
	V 15		570115	4 560,00
	V 18		570125	4 560,00
	V 22		570135	4 560,00
	V 28		570145	4 560,00
	V 35		570155	4 560,00
	V 42		570165	10 610,00
	V 42 (PR-2B)	Z2	572850 R	9 510,00
	V 54		570175	10 900,00
	V 54 (PR-2B)	Z2	572851 R	10 270,00
	V 12 S (PR-2B)	Z8	574748 R	3 730,00
	V 15 S (PR-2B)	Z8	574752 R	3 730,00
	V 18 S (PR-2B)	Z8	574756 R	3 730,00
	V 22 S (PR-2B)	Z8	574758 R	3 730,00
	V 28 S (PR-2B)	Z8	574760 R	3 730,00
	V 35 S (PR-2B)	Z8	574762 R	4 080,00

Systém	Lisovací kleště / lisovací kroužek	Pohon prostřednictvím mezikleští	Obj.č.	Kč
SANHA PURAPRESS Serie 8000	SA 12		570930	7 950,00
	SA 14		570932	7 950,00
	SA 15		570935	5 470,00
	SA 16		570937	5 470,00
	SA 18		570940	5 470,00
	SA 22		570945	5 470,00
	SA 28		570950	5 470,00
	SA 35		570955	5 470,00
	M 12		570100	4 560,00
	M 15 ¹⁾		570110	4 560,00
	M 18 ¹⁾		570120	4 560,00
	M 22 ¹⁾		570130	4 560,00
	M 28 ¹⁾		570140	4 560,00
	M 35 ¹⁾		570150	4 560,00
	M 42 (PR-3S)	Z2	572706 R	19 800,00
	M 54 (PR-3S)	Z2	572708 R	19 800,00
	XP 64,0 XL (PR-3S)	Z6 XL ³⁾ / Z7 XL 45 kN ⁴⁾	579100 R	31 510,00
	XP 66,7 XL (PR-3S)	Z6 XL ³⁾ / Z7 XL 45 kN ⁴⁾	579108 R	34 540,00
	M 66,7 XL (PR-3S)	Z6 XL ³⁾ / Z7 XL 45 kN ⁴⁾	579107 R	34 540,00
	M 76,1 XL (PR-3S)	Z6 XL ³⁾ / Z7 XL 45 kN ⁴⁾	579101 R	34 540,00
	M 88,9 G XL (PR-3S)	Z6 XL ³⁾ / Z7 XL 45 kN ⁴⁾	579110 R	40 320,00
	M 108,0 G XL (PR-3S)	Z6 XL ³⁾ / Z7 XL 45 kN ⁴⁾	579111 R	40 320,00
	M 12 S (PR-2B)	Z8	574736 R	3 730,00
	M 15 S (PR-2B)	Z8	574738 R	3 730,00
	M 18 S (PR-2B)	Z8	574740 R	3 730,00
	M 22 S (PR-2B)	Z8	574742 R	3 730,00
	M 28 S (PR-2B)	Z8	574744 R	3 730,00
	M 35 S (PR-2B)	Z8	574746 R	4 080,00
	V 12		570107	4 560,00
	V 14		570112	4 560,00
	VG 14		570132	4 560,00
	V 15		570115	4 560,00
	V 16		570117	4 560,00
	VG 16		570137	4 560,00
	V 18		570125	4 560,00
	V 22		570135	4 560,00
	V 28		570145	4 560,00
	V 35		570155	4 560,00
	V 42		570165	10 610,00
	V 42 (PR-2B)	Z2	572850 R	9 510,00
	V 54		570175	10 900,00
	V 54 (PR-2B)	Z2	572851 R	10 270,00
	V 12 S (PR-2B)	Z8	574748 R	3 730,00
	VG 14 S (PR-2B)	Z8	574750 R	3 730,00
	V 15 S (PR-2B)	Z8	574752 R	3 730,00
	VG 16 S (PR-2B)	Z8	574754 R	3 730,00
	V 18 S (PR-2B)	Z8	574756 R	3 730,00
	V 22 S (PR-2B)	Z8	574758 R	3 730,00
	V 28 S (PR-2B)	Z8	574760 R	3 730,00
	V 35 S (PR-2B)	Z8	574762 R	4 080,00
SANHA-Therm Serie 24000	SA 12		570930	7 950,00
	SA 15		570935	5 470,00
	SA 18		570940	5 470,00
	SA 22		570945	5 470,00
	SA 28		570950	5 470,00
	SA 35		570955	5 470,00
	M 12		570100	4 560,00
	M 15		570110	4 560,00
	M 18		570120	4 560,00
	M 22		570130	4 560,00
	M 28		570140	4 560,00
	M 35		570150	4 560,00
	M 42 (PR-3S)	Z2	572706 R	19 800,00
	M 54 (PR-3S)	Z2	572708 R	19 800,00
	XP 66,7 XL (PR-3S)	Z6 XL ³⁾ / Z7 XL 45 kN ⁴⁾	579108 R	34 540,00
	M 66,7 XL (PR-3S)	Z6 XL ³⁾ / Z7 XL 45 kN ⁴⁾	579107 R	34 540,00
	M 76,1 XL (PR-3S)	Z6 XL ³⁾ / Z7 XL 45 kN ⁴⁾	579101 R	34 540,00
	M 88,9 G XL (PR-3S)	Z6 XL ³⁾ / Z7 XL 45 kN ⁴⁾	579110 R	40 320,00
	M 108,0 G XL (PR-3S)	Z6 XL ³⁾ / Z7 XL 45 kN ⁴⁾	579111 R	40 320,00
	M 12 S (PR-2B)	Z8	574736 R	3 730,00
	M 15 S (PR-2B)	Z8	574738 R	3 730,00
	M 18 S (PR-2B)	Z8	574740 R	3 730,00
	M 22 S (PR-2B)	Z8	574742 R	3 730,00
	M 28 S (PR-2B)	Z8	574744 R	3 730,00
	M 35 S (PR-2B)	Z8	574746 R	4 080,00
	V 12		570107	4 560,00
	V 15		570115	4 560,00
	V 18		570125	4 560,00
	V 22		570135	4 560,00
	V 28		570145	4 560,00
	V 35		570155	4 560,00
	V 42		570165	10 610,00
	V 42 (PR-2B)	Z2	572850 R	9 510,00
	V 54		570175	10 900,00
	V 54 (PR-2B)	Z2	572851 R	10 270,00
	V 12 S (PR-2B)	Z8	574748 R	3 730,00
	V 15 S (PR-2B)	Z8	574752 R	3 730,00
	V 18 S (PR-2B)	Z8	574756 R	3 730,00
	V 22 S (PR-2B)	Z8	574758 R	3 730,00
	V 28 S (PR-2B)	Z8	574760 R	3 730,00
	V 35 S (PR-2B)	Z8	574762 R	4 080,00

Systém	Lisovací kleště / lisovací kroužek	Pohon prostřednictvím mezikleští	Obj.č.	Kč	Systém	Lisovací kleště / lisovací kroužek	Pohon prostřednictvím mezikleští	Obj.č.	Kč	
SANWA-Therm Industry Serie 28000	SA 12		570930	7 950,00	SAVEUR REFLEX PEX Water	TH 16*		570460	5 500,00	
	SA 15		570935	5 470,00		TH 20*		570470	5 500,00	
	SA 18		570940	5 470,00		TH 25*		570495	5 500,00	
	SA 22		570945	5 470,00		TH 32		570480	5 500,00	
	SA 28		570950	5 470,00		SAVEUR REFLEX	TH 16*	570460	5 500,00	
	SA 35		570955	5 470,00		PEX-AL-PEX	TH 20*	570470	5 500,00	
	M 12		570100	4 560,00		Gas	TH 25*	570495	5 500,00	
	M 15		570110	4 560,00		TH 32	570480	5 500,00		
	M 18		570120	4 560,00		Schütz	TH 14*	570455	5 500,00	
	M 22		570130	4 560,00		duo-flex	TH 16*	570460	5 500,00	
	M 28		570140	4 560,00		tri-o-flex	TH 17*	570462	5 500,00	
	M 35		570150	4 560,00		TH 20*	570470	5 500,00		
	M 42 (PR-3S)	Z2	572706 R	19 800,00		TH 25*	570495	5 500,00		
	M 54 (PR-3S)	Z2	572708 R	19 800,00		TH 16 S (PR-2B)**	Z8	574782 R	3 730,00	
	XP 66,7 XL (PR-3S)	Z6 XL ²⁾ / Z7 XL 45kN ⁴⁾	579108 R	34 540,00		TH 20 S (PR-2B)**	Z8	574788 R	3 730,00	
	M 66,7 XL (PR-3S)	Z6 XL ²⁾ / Z7 XL 45kN ⁴⁾	579107 R	34 540,00		Schwer Fittings	M 12	570100	4 560,00	
	M 76,1 XL (PR-3S)	Z6 XL ²⁾ / Z7 XL 45kN ⁴⁾	579101 R	34 540,00		AQUApress	M 15	570110	4 560,00	
	M 88,9 G XL (PR-3S)	Z6 XL ²⁾ / Z7 XL 45kN ⁴⁾	579110 R	40 320,00		M 18	570120	4 560,00		
	M 108,0 G XL (PR-3S)	Z6 XL ²⁾ / Z7 XL 45kN ⁴⁾	579111 R	40 320,00		M 22	570130	4 560,00		
	M 12 S (PR-2B)	Z8	574736 R	3 730,00		M 28	570140	4 560,00		
	M 15 S (PR-2B)	Z8	574738 R	3 730,00		M 35	570150	4 560,00		
	M 18 S (PR-2B)	Z8	574740 R	3 730,00		M 42 (PZ-4G)	570160	14 660,00		
	M 22 S (PR-2B)	Z8	574742 R	3 730,00		M 54 (PZ-4G)	570170	14 660,00		
	M 28 S (PR-2B)	Z8	574744 R	3 730,00		M 42 (PR-3S)	Z2	572706 R	19 800,00	
	M 35 S (PR-2B)	Z8	574746 R	4 080,00		M 54 (PR-3S)	Z2	572708 R	19 800,00	
	V 12		570107	4 560,00		M 12 S (PR-2B)	Z8	574736 R	3 730,00	
	V 15		570115	4 560,00		M 15 S (PR-2B)	Z8	574738 R	3 730,00	
	V 18		570125	4 560,00		M 18 S (PR-2B)	Z8	574740 R	3 730,00	
	V 22		570135	4 560,00		M 22 S (PR-2B)	Z8	574742 R	3 730,00	
	V 28		570145	4 560,00		M 28 S (PR-2B)	Z8	574744 R	3 730,00	
	V 35		570155	4 560,00		M 35 S (PR-2B)	Z8	574746 R	4 080,00	
	V 42		570165	10 610,00		Seppelfricke	> Aalberts integrated piping systems			
	V 42 (PR-2B)	Z2	572850 R	9 510,00		SESTA	TH 14*	570455	5 500,00	
	V 54		570175	10 900,00		SESTA GAS	TH 16*	570460	5 500,00	
	V 54 (PR-2B)	Z2	572851 R	10 270,00		TH 20*	570470	5 500,00		
	V 12 S (PR-2B)	Z8	574748 R	3 730,00		TH 26*	570475	5 500,00		
	V 15 S (PR-2B)	Z8	574752 R	3 730,00		TH 32	570480	5 500,00		
	V 18 S (PR-2B)	Z8	574756 R	3 730,00		SESTA	H 16*	570320	4 950,00	
	V 22 S (PR-2B)	Z8	574758 R	3 730,00		Sistema	H 20*	570350	4 950,00	
	V 28 S (PR-2B)	Z8	574760 R	3 730,00		multistrato	TH 14*	570455	5 500,00	
V 35 S (PR-2B)	Z8	574762 R	4 080,00	TH 16*	570460	5 500,00				
SANITOP PERMATUBO INOX	M 15		570110	4 560,00	TH 18*	570465	5 500,00			
	M 18 ¹⁾		570120	4 560,00	TH 20*	570470	5 500,00			
	M 22		570130	4 560,00	TH 26*	570475	5 500,00			
	M 28 ¹⁾		570140	4 560,00	TH 32	570480	5 500,00			
	M 35		570150	4 560,00	TH 40	570485	7 290,00			
	M 35 (PR-3S)	Z2	572727 R	19 800,00	TH 50 (PZ-S)	572400	19 050,00			
	M 42 (PZ-4G)		570160	14 660,00	TH 63 (PZ-S)	572405	19 050,00			
	M 54 (PZ-4G)		570170	14 660,00	U 16*	570765	5 150,00			
	M 42 (PR-3S)	Z2	572706 R	19 800,00	U 20*	570775	5 150,00			
	M 54 (PR-3S)	Z2	572708 R	19 800,00	SIGMA LI	TH 16*	570460	5 500,00		
	M 76,1 XL (PR-3S)	Z6 XL ²⁾ / Z7 XL 45kN ⁴⁾	579101 R	34 540,00	Premium	TH 20*	570470	5 500,00		
	M 88,9 G XL (PR-3S)	Z6 XL ²⁾ / Z7 XL 45kN ⁴⁾	579110 R	40 320,00	TH 25*	570495	5 500,00			
	M 108,0 G XL (PR-3S)	Z6 XL ²⁾ / Z7 XL 45kN ⁴⁾	579111 R	40 320,00	TH 32	570480	5 500,00			
	M 15 S (PR-2B)	Z8	574738 R	3 730,00	TH 20 S (PR-2B)**	Z8	574782 R	3 730,00		
	M 18 S (PR-2B)	Z8	574740 R	3 730,00	TH 20 S (PR-2B)**	Z8	574788 R	3 730,00		
	M 22 S (PR-2B)	Z8	574742 R	3 730,00	TH 25 S (PR-2B)**	Z8	574792 R	3 730,00		
	M 28 S (PR-2B)	Z8	574744 R	3 730,00	TH 32 S (PR-2B)	Z8	574798 R	4 080,00		
	M 35 S (PR-2B)	Z8	574746 R	4 080,00	U 16*	570765	5 150,00			
SANPRO THPRESS	TH 16*		570460	5 500,00	U 20*	570775	5 150,00			
	TH 20*		570470	5 500,00	U 25*	570780	5 150,00			
	TH 26*		570475	5 500,00	U 32	570785	6 020,00			
	TH 32		570480	5 500,00	U 16 S (PR-2B)**	Z8	574860 R	3 730,00		
	TH 16 S (PR-2B)**	Z8	574782 R	3 730,00	U 20 S (PR-2B)**	Z8	574862 R	3 730,00		
	TH 20 S (PR-2B)**	Z8	574788 R	3 730,00	U 25 S (PR-2B)**	Z8	574864 R	3 730,00		
	TH 26 S (PR-2B)**	Z8	574794 R	3 730,00	U 32 S (PR-2B)	Z8	574868 R	4 080,00		
	TH 32 S (PR-2B)	Z8	574798 R	4 080,00	SLOVARM	H 16*	570320	4 950,00		
	SATEC SK VITerm	TH 16*	570460	5 500,00	PEX-THERM	H 20*	570350	4 950,00		
	TH 18*	570465	5 500,00	H 26*	570370	4 950,00				
TH 20*	570470	5 500,00	H 32	570380	4 950,00					
TH 26*	570475	5 500,00	U 16*	570765	5 150,00					
TH 32	570480	5 500,00	U 20*	570775	5 150,00					
U 40	570790	7 350,00	U 32	570785	6 020,00					
U 50	570795	8 820,00								
U 63 (PZ-S)	572365	19 050,00								

Systémy s lisovacími tvarovkami pro instalace plynu směřují být lisovány pouze v tabulce žlutým podkladem označenými lisovacími kleštěmi/lisovacími kroužky.

Dbejte národních předpisů. Čtěte a dodržujte návody k použití a montážní pokyny výrobců / dodavatelů systémů.

* Pohon také prostřednictvím ručního radiálního lisu REMS Eco-Press, viz strana 199. Dbejte národních předpisů

** Pohon také prostřednictvím ručního radiálního lisu REMS Eco-Press z použitých mezikleští Z8, viz strana 199. Dbejte národních předpisů.

¹⁾ Použit lze pouze lisovací kleště od označení „108“ (1. čtvrtletí 2008), „208“ (2. čtvrtletí 2008) atd. Označení je vyraženo na každé lisovací čelisti.

²⁾ Pro tento systém s lisovacími tvarovkami není vytvoření lisované spojiny pomocí ručního radiálního lisu dovoleno.

³⁾ Pohon prostřednictvím REMS Power-Press XL ACC, viz strana 202.

⁴⁾ Pohon prostřednictvím REMS Akku-Press XL 45 kN 22V ACC, viz strana 210.

⁵⁾ K upnutí vhodných lisovacích vložek.

⁶⁾ Lisovací tvarovky z černé nebo bronzové (Sanpress XL) musí být zalisovány lisovacími kroužky s lisovacím obrysem VR, tvarovky z mědi (Profipress XL, Profipress G XL), C-Stahl (Prestabo XL) a z nerezavějící oceli (Sanpress Inox XL, Sanpress Inox G XL) musí být zalisovány lisovacími kroužky s lisovacím obrysem VF.

⁷⁾ Pro instalace plynu použijte pouze lisovací kroužky s označením „M 88,9 G“ popř. „M 108 G“ na 3 lisovacích segmentech.

⁸⁾ Pro výrobu lisovaných spojů pro provozní tlak ≤ PN 10.

⁹⁾ Pro trubky dle technického standardu EN. Dodržujte návody k použití výrobců / dodavatelů systémů.

¹⁰⁾ Pro trubky dle technického standardu ASTM. Dodržujte návody k použití výrobců / dodavatelů systémů.

¹¹⁾ Pro instalace plynu použijte pouze lisovací kleště s označením „VMP ½“ G“ na lisovacích čelistech.

¹²⁾ Dosavadní označení: Lisovací kleště C 26

Způsobilost lisovacího nářadí REMS na systémy s lisovacími tvarovkami: Stav k 15.10.2024. Právě aktuální stav je možno zjistit na internetu:

www.rems.de > Ke stažení > Katalog výrobců > REMS Katalog.

Mezikleště viz strana 258. Lisovací kleště/lisovací kroužky pro další systémy s lisovacími tvarovkami na vyžádání.

Systém	Lisovací kleště / lisovací kroužek	Pohon prostřednictvím mezikleští	Obj.č.	Kč	
STANDARD HIDRAULICA MultiStandard	RFz 16*		571325	5 730,00	
	RFz 20*		571330	5 730,00	
	RFz 25		571335	5 730,00	
	RFz 32		571340	5 730,00	
	U 16*		570765	5 150,00	
	U 18*		570770	5 150,00	
	U 20*		570775	5 150,00	
	U 25*		570780	5 150,00	
	U 32		570785	6 020,00	
	U 40		570790	7 350,00	
	U 50		570795	8 820,00	
	U 63 (PR-3B)	Z4	572837 R	21 970,00	
	U 63 (PZ-S)		572365	19 050,00	
	U 16 S (PR-2B)**	Z8	574860 R	3 730,00	
	U 18 S (PR-2B)**	Z8	574870 R	3 730,00	
U 20 S (PR-2B)**	Z8	574862 R	3 730,00		
U 25 S (PR-2B)**	Z8	574864 R	3 730,00		
U 32 S (PR-2B)	Z8	574868 R	4 080,00		
STANDARD HIDRAULICA MultiStandard PLUS	H 16*		570320	4 950,00	
	H 20*		570350	4 950,00	
	H 25*		570360	4 950,00	
	H 32		570380	4 950,00	
	RFz 16*		571325	5 730,00	
	RFz 20*		571330	5 730,00	
	RFz 25		571335	5 730,00	
	RFz 32		571340	5 730,00	
	TH 16*		570460	5 500,00	
	TH 20*		570470	5 500,00	
	TH 25*		570495	5 500,00	
	TH 32		570480	5 500,00	
	TH 16 S (PR-2B)**	Z8	574782 R	3 730,00	
	TH 20 S (PR-2B)**	Z8	574788 R	3 730,00	
	TH 25 S (PR-2B)**	Z8	574792 R	3 730,00	
	TH 32 S (PR-2B)**	Z8	574798 R	4 080,00	
	U 16*		570765	5 150,00	
	U 18*		570770	5 150,00	
	U 20*		570775	5 150,00	
	U 25*		570780	5 150,00	
	U 32		570785	6 020,00	
	U 16 S (PR-2B)**	Z8	574860 R	3 730,00	
	U 18 S (PR-2B)**	Z8	574870 R	3 730,00	
	U 20 S (PR-2B)**	Z8	574862 R	3 730,00	
	U 25 S (PR-2B)**	Z8	574864 R	3 730,00	
	U 32 S (PR-2B)	Z8	574868 R	4 080,00	
	steeltrade Presssystem Edelstahl Kontur M	M 15		570110	4 560,00
M 18 ¹⁾			570120	4 560,00	
M 22			570130	4 560,00	
M 28 ¹⁾			570140	4 560,00	
M 35			570150	4 560,00	
M 42 (PR-3S)		Z2	572706 R	19 800,00	
M 54 (PR-3S)		Z2	572708 R	19 800,00	
M 76,1 XL (PR-3S)		Z6 XL ³⁾ / Z7 XL 45 kN ⁴⁾	579101 R	34 540,00	
M 88,9 G XL (PR-3S)		Z6 XL ³⁾ / Z7 XL 45 kN ⁴⁾	579110 R	40 320,00	
M 108,0 G XL (PR-3S)		Z6 XL ³⁾ / Z7 XL 45 kN ⁴⁾	579111 R	40 320,00	
M 15 S (PR-2B)		Z8	574738 R	3 730,00	
M 18 S (PR-2B)		Z8	574740 R	3 730,00	
M 22 S (PR-2B)		Z8	574742 R	3 730,00	
M 28 S (PR-2B)		Z8	574744 R	3 730,00	
M 35 S (PR-2B)		Z8	574746 R	4 080,00	
STELBI Polikraft		H 16*		570320	4 950,00
		H 20*		570350	4 950,00
		H 26*		570370	4 950,00
	TH 16*		570460	5 500,00	
	TH 20*		570470	5 500,00	
	TH 26*		570475	5 500,00	
	TH 32		570480	5 500,00	
	TH 40		570485	7 290,00	
	TH 50 (PZ-S)		572400	19 050,00	
	TH 63 (PZ-S)		572405	19 050,00	
	TH 16 S (PR-2B)**	Z8	574782 R	3 730,00	
	TH 20 S (PR-2B)**	Z8	574788 R	3 730,00	
	TH 26 S (PR-2B)**	Z8	574794 R	3 730,00	
	TH 32 S (PR-2B)	Z8	574798 R	4 080,00	
	U 16*		570765	5 150,00	
	U 20*		570775	5 150,00	
	U 26* ¹²⁾		570750	6 020,00	
	U 16 S (PR-2B)**	Z8	574860 R	3 730,00	
	U 20 S (PR-2B)**	Z8	574862 R	3 730,00	
	U 26 S (PR-2B)**	Z8	574866 R	3 730,00	
	STELBI Stelgas	TH 16*		570460	5 500,00
TH 20*			570470	5 500,00	
TH 26*			570475	5 500,00	
TH 16 S (PR-2B)**		Z8	574782 R	3 730,00	
TH 20 S (PR-2B)**		Z8	574788 R	3 730,00	
TH 26 S (PR-2B)**		Z8	574794 R	3 730,00	
TH 32 S (PR-2B)		Z8	574798 R	4 080,00	
STH Westco COPPER PRESS	M 15		570110	4 560,00	
	M 22		570130	4 560,00	
	M 28 ¹⁾		570140	4 560,00	
	M 35		570150	4 560,00	
	M 42 (PR-3S)	Z2	572706 R	19 800,00	
	M 54 (PR-3S)	Z2	572708 R	19 800,00	
	M 15 S (PR-2B)	Z8	574738 R	3 730,00	
	M 22 S (PR-2B)	Z8	574742 R	3 730,00	
	M 28 S (PR-2B)	Z8	574744 R	3 730,00	
	M 35 S (PR-2B)	Z8	574746 R	4 080,00	

Systém	Lisovací kleště / lisovací kroužek	Pohon prostřednictvím mezikleští	Obj.č.	Kč
T				
TDM BRASS Serie 1600	H 16*		570320	4 950,00
	H 18*		570340	4 950,00
	H 20*		570350	4 950,00
	H 25*		570360	4 950,00
	H 26*		570370	4 950,00
	H 32		570380	4 950,00
	TH 16*		570460	5 500,00
	TH 18*		570465	5 500,00
	TH 20*		570470	5 500,00
	TH 25*		570495	5 500,00
	TH 26*		570475	5 500,00
	THL 32		570487	5 500,00
	TH 40		570485	7 290,00
	TH 50 (PZ-S)		572400	19 050,00
	TH 63 (PZ-S)		572405	19 050,00
	TH 16 S (PR-2B)**	Z8	574782 R	3 730,00
	TH 18 S (PR-2B)**	Z8	574788 R	3 730,00
	TH 20 S (PR-2B)**	Z8	574792 R	3 730,00
	TH 26 S (PR-2B)**	Z8	574794 R	3 730,00
	U 16*		570765	5 150,00
	U 18*		570770	5 150,00
U 20*		570775	5 150,00	
U 25*		570780	5 150,00	
U 26* ¹²⁾		570750	6 020,00	
U 32		570785	6 020,00	
U 16 S (PR-2B)**	Z8	574860 R	3 730,00	
U 18 S (PR-2B)**	Z8	574870 R	3 730,00	
U 20 S (PR-2B)**	Z8	574862 R	3 730,00	
U 25 S (PR-2B)**	Z8	574864 R	3 730,00	
U 26 S (PR-2B)**	Z8	574866 R	3 730,00	
U 32 S (PR-2B)	Z8	574868 R	4 080,00	
TDM BRASS Serie 2600	H 16*		570320	4 950,00
	H 18*		570340	4 950,00
	H 20*		570350	4 950,00
	H 25*		570360	4 950,00
	H 26*		570370	4 950,00
	H 32		570380	4 950,00
	TH 16*		570460	5 500,00
	TH 18*		570465	5 500,00
	TH 20*		570470	5 500,00
	TH 25*		570495	5 500,00
	TH 26*		570475	5 500,00
	THL 32		570487	5 500,00
TH 16 S (PR-2B)**	Z8	574782 R	3 730,00	
TH 18 S (PR-2B)**	Z8	574788 R	3 730,00	
TH 20 S (PR-2B)**	Z8	574788 R	3 730,00	
TH 25 S (PR-2B)**	Z8	574792 R	3 730,00	
TH 26 S (PR-2B)**	Z8	574794 R	3 730,00	
U 16*		570765	5 150,00	
U 18*		570770	5 150,00	
U 20*		570775	5 150,00	
U 25*		570780	5 150,00	
U 26* ¹²⁾		570750	6 020,00	
U 32		570785	6 020,00	
U 16 S (PR-2B)**	Z8	574860 R	3 730,00	
U 18 S (PR-2B)**	Z8	574870 R	3 730,00	
U 20 S (PR-2B)**	Z8	574862 R	3 730,00	
U 25 S (PR-2B)**	Z8	574864 R	3 730,00	
U 26 S (PR-2B)**	Z8	574866 R	3 730,00	
U 32 S (PR-2B)	Z8	574868 R	4 080,00	
TDM BRASS Serie 1700 gas	TH 16*		570460	5 500,00
	TH 20*		570470	5 500,00
	TH 26*		570475	5 500,00
	THL 32		570487	5 500,00
	TH 16 S (PR-2B)**	Z8	574782 R	3 730,00
TH 20 S (PR-2B)**	Z8	574788 R	3 730,00	
TH 26 S (PR-2B)**	Z8	574794 R	3 730,00	
TermoConcept TC-PRESS	Basic E01 ³⁾		571855	9 140,00
THERMOLUTZ	H 14*		570310	4 950,00
	H 16*		570320	4 950,00
	TH 20*		570470	5 500,00
TH 20 S (PR-2B)**	Z8	574788 R	3 730,00	
TE-SA TE-SA press serie 800	TH 14*		570455	5 500,00
	TH 16*		570460	5 500,00
	TH 18*		570465	5 500,00
	TH 20*		570470	5 500,00
	TH 26*		570475	5 500,00
	TH 32		570480	5 500,00
	TH 40		570485	7 290,00
	TH 50 (PZ-S)		572400	19 050,00
	TH 63 (PZ-S)		572405	19 050,00
	TH 14 S (PR-2B)**	Z8	574778 R	3 730,00
TH 16 S (PR-2B)**	Z8	574782 R	3 730,00	
TH 18 S (PR-2B)**	Z8	574786 R	3 730,00	
TH 20 S (PR-2B)**	Z8	574788 R	3 730,00	
TH 26 S (PR-2B)**	Z8	574794 R	3 730,00	
TH 32 S (PR-2B)	Z8	574798 R	4 080,00	
THERMACOME ACOPEX ALU	H 16*		570320	4 950,00
	H 20*		570350	4 950,00
	H 26*		570370	4 950,00
	H 32		570380	4 950,00
	TH 16*		570460	5 500,00
	TH 20*		570470	5 500,00
	TH 26*		570475	5 500,00
	TH 32		570480	5 500,00
	TH 40		570485	7 290,00
	TH 50 (PZ-S)		572400	19 050,00
U 16*		570765	5 150,00	
U 20*		570775	5 150,00	
U 32		570785	6 020,00	
U 40		570790	7 350,00	
U 50		570795	8 820,00	

Systém	Lisovací kleště / lisovací kroužek	Pohon prostřednictvím mezikleští	Obj.č.	Kč	Systém	Lisovací kleště / lisovací kroužek	Pohon prostřednictvím mezikleští	Obj.č.	Kč
TIEMME	TH 14*		570455	5 500,00	TRA Multi TRA+	H 16*		570320	4 950,00
Serie 1650	TH 16*		570460	5 500,00		H 20*		570350	4 950,00
AL-COBRAPEX	TH 18*		570465	5 500,00		H 25*		570360	4 950,00
	TH 20*		570470	5 500,00		H 26*		570370	4 950,00
	TH 25*		570495	5 500,00		H 32		570380	4 950,00
	TH 26*		570475	5 500,00		H 40 (PZ-4G)		570390	16 680,00
	THL 32		570487	5 500,00		TH 16*		570460	5 500,00
	TH 40		570485	7 290,00		TH 20*		570470	5 500,00
	TH 50 (PZ-S)		572400	19 050,00		TH 25*		570495	5 500,00
	TH 63 (PZ-S)		572405	19 050,00		TH 26*		570475	5 500,00
	THz 75 (PR-3B)	Z4	572829 R	18 240,00		TH 32		570480	5 500,00
	TH 14 S (PR-2B)**	Z8	574778 R	3 730,00		TH 40		570485	7 290,00
	TH 16 S (PR-2B)**	Z8	574782 R	3 730,00		TH 50 (PZ-S)		572400	19 050,00
	TH 18 S (PR-2B)**	Z8	574786 R	3 730,00		TH 63 (PZ-S)		572405	19 050,00
	TH 20 S (PR-2B)**	Z8	574788 R	3 730,00		THz 75 (PR-3B)	Z4	572829 R	18 240,00
	TH 25 S (PR-2B)**	Z8	574792 R	3 730,00		TH 16 S (PR-2B)**	Z8	574782 R	3 730,00
TH 26 S (PR-2B)**	Z8	574794 R	3 730,00	TH 20 S (PR-2B)**		Z8	574788 R	3 730,00	
				TH 25 S (PR-2B)**		Z8	574792 R	3 730,00	
				TH 26 S (PR-2B)**		Z8	574794 R	3 730,00	
				U 16*			570765	5 150,00	
				U 20*			570775	5 150,00	
				U 25*			570780	5 150,00	
				U 26* ¹²⁾			570750	6 020,00	
				U 32			570785	6 020,00	
				U 40			570790	7 350,00	
				U 50			570795	8 820,00	
				U 63 (PR-3B)	Z4	572837 R	21 970,00		
				U 63 (PZ-S)		572365	19 050,00		
				U 75 (PR-3B)	Z4	572828 R	19 340,00		
				U 16*		570765	5 150,00		
				U 18*		570770	5 150,00		
				U 20*		570775	5 150,00		
				U 25*		570780	5 150,00		
				U 32		570785	6 020,00		
				U 40		570790	7 350,00		
				U 50		570795	8 820,00		
				U 63 (PR-3B)	Z4	572837 R	21 970,00		
				U 63 (PZ-S)		572365	19 050,00		
				U 12*		570300	4 950,00		
				H 16*		570320	4 950,00		
				H 20*		570350	4 950,00		
				H 25*		570360	4 950,00		
				H 32		570380	4 950,00		
				RFz 12*		571320	5 730,00		
				RFz 16*		571325	5 730,00		
				RFz 20*		571330	5 730,00		
				RFz 25		571335	5 730,00		
				RFz 32		571340	5 730,00		
				K16/P18*		572600	5 730,00		
				K/20*		572605	5 730,00		
				K/25*		572610	5 730,00		
				K32		572615	5 730,00		
				K1/40		572620	5 730,00		
				K1/50		572625	9 400,00		
				K16/P18*		572600	5 730,00		
				K/20*		572605	5 730,00		
				K/25*		572610	5 730,00		
				K32		572615	5 730,00		
				K1/40		572620	5 730,00		
				K1/50		572625	9 400,00		
				H 16*		570320	4 950,00		
				H 18*		570340	4 950,00		
				H 20*		570350	4 950,00		
				H 26*		570370	4 950,00		
				H 32		570380	4 950,00		
				TH 16*		570460	5 500,00		
				TH 18*		570465	5 500,00		
				TH 20*		570470	5 500,00		
				TH 26*		570475	5 500,00		
				TH 32		570480	5 500,00		
				TH 40		570485	7 290,00		
				TH 50 (PZ-S)		572400	19 050,00		
				TH 63 (PZ-S)		572405	19 050,00		
				TH 16 S (PR-2B)**	Z8	574782 R	3 730,00		
				TH 18 S (PR-2B)**	Z8	574786 R	3 730,00		
				TH 20 S (PR-2B)**	Z8	574788 R	3 730,00		
				TH 26 S (PR-2B)**	Z8	574794 R	3 730,00		
				TH 32 S (PR-2B)**	Z8	574798 R	4 080,00		
				U 16*		570765	5 150,00		
				U 18*		570770	5 150,00		
				U 20*		570775	5 150,00		
				U 26* ¹²⁾		570750	6 020,00		
				U 32		570785	6 020,00		
				U 16 S (PR-2B)**	Z8	574860 R	3 730,00		
				U 18 S (PR-2B)**	Z8	574870 R	3 730,00		
				U 20 S (PR-2B)**	Z8	574862 R	3 730,00		
				U 26 S (PR-2B)**	Z8	574866 R	3 730,00		
				U 32 S (PR-2B)	Z8	574868 R	4 080,00		

Systémy s lisovanými tvarovkami pro instalace plynu směřují být lisovány pouze v tabulce žlutým podkladem označenými lisovacími kleštěmi/lisovacími kroužky.

Dbejte národních předpisů. Čtěte a dodržujte návody k použití a montážní pokyny výrobců / dodavatelů systémů.

* Pohon také prostřednictvím ručního radiálního lisu REMS Eco-Press, viz strana 199. Dbejte národních předpisů

** Pohon také prostřednictvím ručního radiálního lisu REMS Eco-Press z použitých mezikleští Z8, viz strana 199. Dbejte národních předpisů.

¹⁾ Použit lze pouze lisovací kleště od označení „108“ (1. čtvrtletí 2008), „208“ (2. čtvrtletí 2008) atd. Označení je vyraženo na každé lisovací čelisti.

²⁾ Pro tento systém s lisovanými tvarovkami není vytvoření lisovaného spojení pomocí ručního radiálního lisu dovoleno.

³⁾ Pohon prostřednictvím REMS Power-Press XL ACC, viz strana 202.

⁴⁾ Pohon prostřednictvím REMS Akku-Press XL 45 kN 22V ACC, viz strana 210.

⁵⁾ K upnutí vhodných lisovacích vložek.

⁶⁾ Lisovací tvarovky z červeného bronzu (Sanpress XL) musí být zalisovány lisovacími kroužky s lisovacím obrysem VR, tvarovky z mědi (Profipress XL, Profipress G XL), C-Stahl (Prestabo XL) a z nerezavějící oceli (Sanpress Inox XL, Sanpress Inox G XL) musí být zalisovány lisovacími kroužky s lisovacím obrysem VF.

⁷⁾ Pro instalace plynu použijte pouze lisovací kroužky s označením „M 88,9 G“ popř. „M 108 G“ na 3 lisovacích segmentech.

⁸⁾ Pro výrobu lisovaných spojů pro provozní tlak ≤ PN 10.

⁹⁾ Pro trubky dle technického standardu EN. Dodržujte návody k použití výrobců / dodavatelů systémů.

¹⁰⁾ Pro trubky dle technického standardu ASTM. Dodržujte návody k použití výrobců / dodavatelů systémů.

¹¹⁾ Pro instalace plynu použijte pouze lisovací kleště s označením „VMP ½“ G“ na lisovacích čelistech.

¹²⁾ Dosavadní označení: Lisovací kleště C 26

Způsobilost lisovacího nářadí REMS na systémy s lisovanými tvarovkami: Stav k 15.10.2024. Právě aktuální stav je možno zjistit na internetu:

www.rems.de > Ke stažení > Katalog výrobků > REMS Katalog.

Mezikleště viz strana 258. Lisovací kleště/lisovací kroužky pro další systémy s lisovanými tvarovkami na vyžádání.

Systém	Lisovací kleště / lisovací kroužek	Pohon prostřednictvím mezikleští	Obj.č.	Kč
TUBIPLAST ITALY MULTILAYER PIPE GAS SYSTEM	TH 16*		570460	5 500,00
	TH 18*		570465	5 500,00
	TH 20*		570470	5 500,00
	TH 26*		570475	5 500,00
	TH 32		570480	5 500,00
	TH 16 S (PR-2B)**	Z8	574782 R	3 730,00
	TH 18 S (PR-2B)**	Z8	574786 R	3 730,00
	TH 20 S (PR-2B)**	Z8	574788 R	3 730,00
	TH 26 S (PR-2B)**	Z8	574794 R	3 730,00
TH 32 S (PR-2B)	Z8	574798 R	4 080,00	
TWEETOP	U 16*		570765	5 150,00
	U 18*		570770	5 150,00
	U 20*		570775	5 150,00
	U 25*		570780	5 150,00
	U 32		570785	6 020,00
	U 40		570790	7 350,00
	U 50		570795	8 820,00
	U 63 (PR-3B)	Z4	572837 R	21 970,00
	U 63 (PZ-S)		572365	19 050,00
	U 75 (PR-3B)	Z4	572828 R	19 340,00
	U 16 S (PR-2B)**	Z8	574860 R	3 730,00
	U 18 S (PR-2B)**	Z8	574870 R	3 730,00
	U 20 S (PR-2B)**	Z8	574862 R	3 730,00
	U 25 S (PR-2B)**	Z8	574864 R	3 730,00
	U 32 S (PR-2B)	Z8	574868 R	4 080,00

U

UNICAL AG MAX-MULTIPEX	H 26*		570370	4 950,00
	U 16*		570765	5 150,00
	U 20*		570775	5 150,00
	U 26* ¹²⁾		570750	6 020,00
	U 32		570785	6 020,00
UNIDELTA DELTAPRESS	H 16*		570320	4 950,00
	H 20*		570350	4 950,00
	H 26*		570370	4 950,00
	H 32		570380	4 950,00
	H 40 (PZ-4G)		570390	16 680,00
	TH 16*		570460	5 500,00
	TH 20*		570470	5 500,00
	TH 26*		570475	5 500,00
	TH 32		570480	5 500,00
	TH 40		570485	7 290,00
	TH 50 (PZ-S)		572400	19 050,00
	TH 63 (PZ-S)		572405	19 050,00
	TH 16 S (PR-2B)**	Z8	574782 R	3 730,00
	TH 20 S (PR-2B)**	Z8	574788 R	3 730,00
	TH 26 S (PR-2B)**	Z8	574794 R	3 730,00
	TH 32 S (PR-2B)	Z8	574798 R	4 080,00
	U 16*		570765	5 150,00
	U 20*		570775	5 150,00
	U 32		570785	6 020,00
	U 40		570790	7 350,00
U 50		570795	8 820,00	
U 63 (PZ-S)		572365	19 050,00	
UNIDELTA DELTAPRESS GAS	H 16*		570320	4 950,00
	H 20*		570350	4 950,00
	H 26*		570370	4 950,00
	H 32		570380	4 950,00
	TH 16*		570460	5 500,00
	TH 20*		570470	5 500,00
	TH 26*		570475	5 500,00
	TH 32		570480	5 500,00
	TH 16 S (PR-2B)**	Z8	574782 R	3 730,00
	TH 20 S (PR-2B)**	Z8	574788 R	3 730,00
	TH 26 S (PR-2B)**	Z8	574794 R	3 730,00
TH 32 S (PR-2B)	Z8	574798 R	4 080,00	
U 16*		570765	5 150,00	
U 20*		570775	5 150,00	
U 32		570785	6 020,00	
Uponor	UP 14*		572630	5 150,00
	UP 16*		572632	5 150,00
	UP 20*		572636	5 150,00
	UP 25		572638	5 150,00
	UP 32		572640	6 020,00
	U 40		570790	7 350,00
	U 50		570795	8 820,00
	U 63 (PR-3B)	Z4	572837 R	21 970,00
	U 63 (PZ-S)		572365	19 050,00
U 75 (PR-3B)	Z4	572828 R	19 340,00	

V

Valsir Bravopress	B 16*		570850	5 990,00
	B 20*		570860	5 990,00
	B 26		570870	6 620,00
	B 32		570880	6 620,00
	F 16*		570717	5 240,00
	F 20*		570727	5 240,00
	F 26*		570730	5 670,00
	F 16 S (PR-2B)**	Z8	574728 R	3 730,00
	F 20 S (PR-2B)**	Z8	574730 R	3 730,00
	F 26 S (PR-2B)**	Z8	574732 R	3 730,00
	H 16*		570320	4 950,00
	H 20*		570350	4 950,00
	H 26*		570370	4 950,00
	H 32		570380	4 950,00
	H 32 V		570685	6 390,00
	TH 16*		570460	5 500,00
	TH 20*		570470	5 500,00
	TH 26*		570475	5 500,00
	TH 32		570480	5 500,00
	U 16*		570765	5 150,00
	U 20*		570775	5 150,00
	U 26* ¹²⁾		570750	6 020,00
	U 32		570785	6 020,00

Systém	Lisovací kleště / lisovací kroužek	Pohon prostřednictvím mezikleští	Obj.č.	Kč	
Valsir PEXAL	H 14*		570310	4 950,00	
	H 16*		570320	4 950,00	
	H 20*		570350	4 950,00	
	H 26*		570370	4 950,00	
	H 32		570380	4 950,00	
	H 32 V		570685	6 390,00	
	TH 16*		570460	5 500,00	
	TH 20*		570470	5 500,00	
	TH 26*		570475	5 500,00	
	TH 32		570480	5 500,00	
	TH 40		570485	7 290,00	
	TH 50 (PZ-S)		572400	19 050,00	
	TH 63 (PZ-S)		572405	19 050,00	
	U 16*		570765	5 150,00	
	U 20*		570775	5 150,00	
	U 26* ¹²⁾		570750	6 020,00	
	U 32		570785	6 020,00	
	U 40		570790	7 350,00	
	U 50		570795	8 820,00	
	U 63 (PR-3B)	Z4	572837 R	21 970,00	
	U 63 (PZ-S)		572365	19 050,00	
	U 75 (PR-3B)	Z4	572828 R	19 340,00	
	Van Marcke NV SYSTEMPEX	TH 16*		570460	5 500,00
		TH 20*		570470	5 500,00
		TH 26*		570475	5 500,00
TH 32			570480	5 500,00	
TH 40			570485	7 290,00	
TH 50 (PZ-S)			572400	19 050,00	
TH 63 (PZ-S)			572405	19 050,00	
THz 75 (PR-3B)		Z4	572829 R	18 240,00	
TH 16 S (PR-2B)**		Z8	574782 R	3 730,00	
TH 20 S (PR-2B)**		Z8	574788 R	3 730,00	
TH 26 S (PR-2B)**		Z8	574794 R	3 730,00	
TH 32 S (PR-2B)	Z8	574798 R	4 080,00		
Van Marcke NV Tubipress	M 12		570100	4 560,00	
	M 15		570110	4 560,00	
	M 18		570120	4 560,00	
	M 22		570130	4 560,00	
	M 28		570140	4 560,00	
	M 35		570150	4 560,00	
	M 42 (PZ-4G)		570160	14 660,00	
	M 54 (PZ-4G)		570170	14 660,00	
	M 42 (PR-3S)	Z2	572706 R	19 800,00	
	M 54 (PR-3S)	Z2	572708 R	19 800,00	
	M 76,1 XL (PR-3S)	Z6 XL ³⁾ / Z7 XL 45 kN ⁴⁾	579101 R	34 560,00	
	M 88,9 G XL (PR-3S)	Z6 XL ³⁾ / Z7 XL 45 kN ⁴⁾	579110 R	40 320,00	
	M 108,0 G XL (PR-3S)	Z6 XL ³⁾ / Z7 XL 45 kN ⁴⁾	579111 R	40 320,00	
	M 12 S (PR-2B)	Z8	574736 R	3 730,00	
	M 15 S (PR-2B)	Z8	574738 R	3 730,00	
M 18 S (PR-2B)	Z8	574740 R	3 730,00		
M 22 S (PR-2B)	Z8	574742 R	3 730,00		
M 28 S (PR-2B)	Z8	574744 R	3 730,00		
M 35 S (PR-2B)	Z8	574746 R	4 080,00		
Variotherm System TH	TH 11,6*		570482	5 500,00	
	TH 16*		570460	5 500,00	
	TH 20*		570470	5 500,00	
	TH 11,6 S (PR-2B)**	Z8	574774 R	3 730,00	
	TH 16 S (PR-2B)**	Z8	574782 R	3 730,00	
TH 20 S (PR-2B)**	Z8	574788 R	3 730,00		
VESBO CARBON	M 15		570110	4 560,00	
	M 18		570120	4 560,00	
	M 22		570130	4 560,00	
	M 28		570140	4 560,00	
	M 35		570150	4 560,00	
	M 42 (PR-3S)	Z2	572706 R	19 800,00	
	M 54 (PR-3S)	Z2	572708 R	19 800,00	
	M 76,1 XL (PR-3S)	Z6 XL ³⁾ / Z7 XL 45 kN ⁴⁾	579101 R	34 560,00	
	M 88,9 G XL (PR-3S)	Z6 XL ³⁾ / Z7 XL 45 kN ⁴⁾	579110 R	40 320,00	
	M 108,0 G XL (PR-3S)	Z6 XL ³⁾ / Z7 XL 45 kN ⁴⁾	579111 R	40 320,00	
VESBO INOX	M 15 S (PR-2B)	Z8	574738 R	3 730,00	
	M 18 S (PR-2B)	Z8	574740 R	3 730,00	
	M 22 S (PR-2B)	Z8	574742 R	3 730,00	
	M 28 S (PR-2B)	Z8	574744 R	3 730,00	
	M 35 S (PR-2B)	Z8	574746 R	4 080,00	
	M 15		570110	4 560,00	
	M 18		570120	4 560,00	
	M 22		570130	4 560,00	
	M 28		570140	4 560,00	
	M 35		570150	4 560,00	
VESBO MULTIPRESS TH-U	M 42 (PR-3S)	Z2	572706 R	19 800,00	
	M 54 (PR-3S)	Z2	572708 R	19 800,00	
	M 76,1 XL (PR-3S)	Z6 XL ³⁾ / Z7 XL 45 kN ⁴⁾	579101 R	34 560,00	
	M 88,9 G XL (PR-3S)	Z6 XL ³⁾ / Z7 XL 45 kN ⁴⁾	579110 R	40 320,00	
	M 108,0 G XL (PR-3S)	Z6 XL ³⁾ / Z7 XL 45 kN ⁴⁾	579111 R	40 320,00	
	M 15 S (PR-2B)	Z8	574738 R	3 730,00	
	M 18 S (PR-2B)	Z8	574740 R	3 730,00	
	M 22 S (PR-2B)	Z8	574742 R	3 730,00	
	M 28 S (PR-2B)	Z8	574744 R	3 730,00	
	M 35 S (PR-2B)	Z8	574746 R	4 080,00	
	TH 16*		570460	5 500,00	
	TH 20*		570470	5 500,00	
	TH 26*		570475	5 500,00	
	TH 32		570480	5 500,00	
	TH 16 S (PR-2B)**	Z8	574782 R	3 730,00	
TH 20 S (PR-2B)**	Z8	574788 R	3 730,00		
TH 26 S (PR-2B)**	Z8	574794 R	3 730,00		
TH 32 S (PR-2B)	Z8	574798 R	4 080,00		
U 16*		570765	5 150,00		
U 20*		570775	5 150,00		
U 26* ¹²⁾		570750	6 020,00		
U 32		570785	6 020,00		
U 16 S (PR-2B)**	Z8	574860 R	3 730,00		
U 20 S (PR-2B)**	Z8	574862 R	3 730,00		
U 26 S (PR-2B)**	Z8	574864 R	3 730,00		
U 32 S (PR-2B)	Z8	574868 R	4 080,00		

Lisovací kleště REMS Lisovací kroužky REMS

Príslušenství pro radiální lisy REMS (mimo REMS Mini-Press) a vhodných radiálních lisů jiných výrobců

Systém	Lisovací kleště / lisovací kroužek	Pohon prostřednictvím mezikleští	Obj.č.	Kč	Systém	Lisovací kleště / lisovací kroužek	Pohon prostřednictvím mezikleští	Obj.č.	Kč
VESBO VPREMIUM	U 16*		570765	5 150,00	Viega Prestabo	V 12		570107	4 560,00
	U 20*		570775	5 150,00		V 15		570115	4 560,00
	U 25*		570780	5 150,00		V 18		570125	4 560,00
	U 32		570785	6 020,00		V 22		570135	4 560,00
	U 40		570790	7 350,00		V 28		570145	4 560,00
	U 50		570795	8 820,00		V 35		570155	4 560,00
	U 63 (PZ-S)		572365	19 050,00		V 42		570165	10 610,00
	U 16 S (PR-2B)**	Z8	574860 R	3 730,00		V 42 (PR-2B)	Z2	572850 R	9 510,00
	U 20 S (PR-2B)**	Z8	574862 R	3 730,00		V 54		570175	10 900,00
	U 25 S (PR-2B)**	Z8	574864 R	3 730,00		V 54 (PR-2B)	Z2	572851 R	10 270,00
U 32 S (PR-2B)**	Z8	574868 R	4 080,00	VFz 64,0 (PR-3B) ⁶⁾	Z5	572815 R	18 240,00		
Viega Fonterra	VX 12*		571630	6 330,00	VFz 76,1 (PR-3B) ⁶⁾	Z5	572816 R	18 240,00	
	VP 14/15*		570905	5 470,00	VFz 88,9 (PR-3B) ⁶⁾	Z5	572817 R	19 340,00	
	VP 16/17*		570910	5 470,00	VFz 108,0 (PR-3B) ⁶⁾	Z5	572818 R	19 340,00	
	VP 20*		570915	5 470,00	V 12 S (PR-2B)	Z8	574748 R	3 730,00	
	VP 25 ²⁾		570920	5 470,00	V 15 S (PR-2B)	Z8	574752 R	3 730,00	
					V 18 S (PR-2B)	Z8	574756 R	3 730,00	
Viega MegaPress (ASTM) ¹⁰⁾	VMP 3/8" (OD 17,2 mm)		571740	6 330,00	V 22 S (PR-2B)	Z8	574758 R	3 730,00	
	VMP 1/2" G (OD 21,3 mm)		571766 R	6 330,00	V 28 S (PR-2B)	Z8	574760 R	3 730,00	
	VMPz 3/4" (OD 26,9 mm)		571764	6 330,00	V 35 S (PR-2B)	Z8	574762 R	4 080,00	
	VMPz 1" (OD 33,7 mm)		571767	6 330,00					
	VMPz 1 1/4" (PZ-S) (OD 42,4 mm)		572413	20 790,00					
	VMPz 1 1/2" (PR-3B) (OD 48,3 mm)	Z5	572844 R	14 370,00					
	VMPz 2" (PR-3B) (OD 60,3 mm)	Z5	572845 R	14 370,00					
Viega MegaPress 304 FKM (ASTM) ¹⁰⁾	VMP 1/2" G (OD 21,3 mm)		571766 R	6 330,00					
	VMPz 3/4" (OD 26,9 mm)		571764	6 330,00					
	VMPz 1" (OD 33,7 mm)		571767	6 330,00					
	VMPz 1 1/4" (PZ-S) (OD 42,4 mm)		572413	20 790,00					
	VMPz 1 1/2" (PR-3B) (OD 48,3 mm)	Z5	572844 R	14 370,00					
	VMPz 2" (PR-3B) (OD 60,3 mm)	Z5	572845 R	14 370,00					
Viega MegaPress 316 (ASTM) ¹⁰⁾	VMP 1/2" G (OD 21,3 mm)		571766 R	6 330,00					
	VMPz 3/4" (OD 26,9 mm)		571764	6 330,00					
	VMPz 1" (OD 33,7 mm)		571767	6 330,00					
	VMPz 1 1/4" (PZ-S) (OD 42,4 mm)		572413	20 790,00					
	VMPz 1 1/2" (PR-3B) (OD 48,3 mm)	Z5	572844 R	14 370,00					
	VMPz 2" (PR-3B) (OD 60,3 mm)	Z5	572845 R	14 370,00					
Viega MegaPress 316 FKM (ASTM) ¹⁰⁾	VMP 1/2" G (OD 21,3 mm)		571766 R	6 330,00					
	VMPz 3/4" (OD 26,9 mm)		571764	6 330,00					
	VMPz 1" (OD 33,7 mm)		571767	6 330,00					
	VMPz 1 1/4" (PZ-S) (OD 42,4 mm)		572413	20 790,00					
	VMPz 1 1/2" (PR-3B) (OD 48,3 mm)	Z5	572844 R	14 370,00					
	VMPz 2" (PR-3B) (OD 60,3 mm)	Z5	572845 R	14 370,00					
Viega MegaPress CuNi (ASTM) ¹⁰⁾	VMP 1/2" G (OD 21,3 mm)		571766 R	6 330,00					
	VMPz 3/4" (OD 26,9 mm)		571764	6 330,00					
	VMPz 1" (OD 33,7 mm)		571767	6 330,00					
	VMPz 1 1/4" (PZ-S) (OD 42,4 mm)		572413	20 790,00					
	VMPz 1 1/2" (PR-3B) (OD 48,3 mm)	Z5	572844 R	14 370,00					
	VMPz 2" (PR-3B) (OD 60,3 mm)	Z5	572845 R	14 370,00					
Viega MegaPress FKM (ASTM) ¹⁰⁾	VMP 1/2" G (OD 21,3 mm)		571766 R	6 330,00					
	VMPz 3/4" (OD 26,9 mm)		571764	6 330,00					
	VMPz 1" (OD 33,7 mm)		571767	6 330,00					
	VMPz 1 1/4" (PZ-S) (OD 42,4 mm)		572413	20 790,00					
	VMPz 1 1/2" (PR-3B) (OD 48,3 mm)	Z5	572844 R	14 370,00					
	VMPz 2" (PR-3B) (OD 60,3 mm)	Z5	572845 R	14 370,00					
Viega Megapress (EN) ¹¹⁾	VMP 3/8" (OD 17,2 mm)		571740	6 330,00					
	VMP 1/2" G (OD 21,3 mm)		571766 R	6 330,00					
	VMPz 3/4" (OD 26,9 mm)		571764	6 330,00					
	VMPz 1" (OD 33,7 mm)		571767	6 330,00					
	VMPz 1 1/4" (PZ-S) (OD 42,4 mm)		572413	20 790,00					
	VMPz 1 1/2" (PR-3B) (OD 48,3 mm)	Z5	572844 R	14 370,00					
Viega Megapress S (EN) ¹¹⁾	VMP 3/8" (OD 17,2 mm)		571740	6 330,00					
	VMP 1/2" G (OD 21,3 mm)		571766 R	6 330,00					
	VMPz 3/4" (OD 26,9 mm)		571764	6 330,00					
	VMPz 1" (OD 33,7 mm)		571767	6 330,00					
	VMPz 1 1/4" (PZ-S) (OD 42,4 mm)		572413	20 790,00					
	VMPz 1 1/2" (PR-3B) (OD 48,3 mm)	Z5	572844 R	14 370,00					
Viega Megapress S XL (EN) ¹¹⁾	VMPz 2" (PR-3B) (OD 60,3 mm)	Z5	572845 R	14 370,00					
	VMPz 2 1/2" XL (PR-3B) EN (OD 76,1 mm)	Z7 XL 45 kN ⁴⁾	579112 R	18 070,00					
	VMPz 3" XL (PR-3B) (OD 88,9 mm)	Z7 XL 45 kN ⁴⁾	579113 R	18 070,00					
Viega Pexfit	VMPz 4" XL (PR-3B) (OD 114,3 mm)	Z7 XL 45 kN ⁴⁾	579114 R	19 280,00					
	VX 16*		571635	6 330,00					
	VX 20*		571640	6 330,00					
Viega Pexfit G	VX 25*		571645	6 330,00					
	VX 16*		571635	6 330,00					
	VX 20*		571640	6 330,00					
	VX 25*		571645	6 330,00					

Systémy s lisovacími tvarovkami pro instalace plynu smějí být lisovány pouze v tabulce žlutým podkladem označenými lisovacími kleštěmi/lisovacími kroužky.

Dbejte národních předpisů. Čtěte a dodržujte návody k použití a montážní pokyny výrobců / dodavatelů systémů.

* Pohon také prostřednictvím ručního radiálního lisu REMS Eco-Press, viz strana 199. Dbejte národních předpisů

** Pohon také prostřednictvím ručního radiálního lisu REMS Eco-Press z použitých mezikleští Z8, viz strana 199. Dbejte národních předpisů.

¹⁾ Použit lze pouze lisovací kleště od označení „108“ (1. čtvrtletí 2008), „208“ (2. čtvrtletí 2008) atd. Označení je vyraženo na každé lisovací čelisti.

²⁾ Pro tento systém s lisovacími tvarovkami není vytvoření lisovaného spojení pomocí ručního radiálního lisu dovoleno.

³⁾ Pohon prostřednictvím REMS Power-Press XL ACC, viz strana 202.

⁴⁾ Pohon prostřednictvím REMS Akku-Press XL 45 kN 22V ACC, viz strana 210.

⁵⁾ K upnutí vhodných lisovacích vložek.

⁶⁾ Lisovací tvarovky z červeného bronzu (Sanpress XL) musí být zalisovány lisovacími kroužky s lisovacím obrysem VR, tvarovky z mědi (Profipress XL, Profipress G XL), C-Stahl (Prestabo XL) a z nerezavějící oceli (Sanpress Inox XL, Sanpress Inox G XL) musí být zalisovány lisovacími kroužky s lisovacím obrysem VF.

⁷⁾ Pro instalace plynu použijte pouze lisovací kroužky s označením „M 88,9 G“ popř. „M 108 G“ na 3 lisovacích segmentech.

⁸⁾ Pro výrobu lisovaných spojů pro provozní tlak ≤ PN 10.

⁹⁾ Pro trubky dle technického standardu EN. Dodržujte návody k použití výrobců / dodavatelů systémů.

¹⁰⁾ Pro trubky dle technického standardu ASTM. Dodržujte návody k použití výrobců / dodavatelů systémů.

¹¹⁾ Pro instalace plynu použijte pouze lisovací kleště s označením „VMP 1/2" G“ na lisovacích čelistech.

¹²⁾ Dosavadní označení: Lisovací kleště C 26

Způsobilost lisovacího nářadí REMS na systémy s lisovacími tvarovkami: Stav k 15.10.2024. Právě aktuální stav je možno zjistit na internetu:

www.rems.de > Ke stažení > Katalog výrobců > REMS Katalog.

Mezikleště viz strana 258. Lisovací kleště/lisovací kroužky pro další systémy s lisovacími tvarovkami na vyžádání.

Systém	Lisovací kleště / lisovací kroužek	Pohon prostřednictvím mezikleští	Obj.č.	Kč	
Viega	V 12		570107	4 560,00	
Profipress Therm	V 15		570115	4 560,00	
	V 18		570125	4 560,00	
	V 22		570135	4 560,00	
	V 12 S (PR-2B)	Z8	574748 R	3 730,00	
	V 15 S (PR-2B)	Z8	574752 R	3 730,00	
	V 18 S (PR-2B)	Z8	574756 R	3 730,00	
V 22 S (PR-2B)	Z8	574758 R	3 730,00		
Viega ProPress (ASTM) ⁹⁰⁾	VUS ½" (OD 15,9 mm)		571770	5 500,00	
	VUS ¾" (OD 22,2 mm)		571775	5 500,00	
	VUS 1" (OD 28,6 mm)		571780	5 500,00	
	VUS 1¼" (OD 34,9 mm)		571785	5 500,00	
	VUS 1½" (OD 41,3 mm)		571790	10 610,00	
	VUS 2" (OD 54,0 mm)		571795	10 900,00	
XL-C/XL-S	VUSFz 2½" (PR-3B) (OD 66,7 mm)	Z5	572819 R	18 240,00	
XL-C/XL-S	VUSFz 3" (PR-3B) (OD 79,4 mm)	Z5	572820 R	18 240,00	
XL-C/XL-S	VUSFz 4" (PR-3B) (OD 104,8 mm)	Z5	572821 R	19 340,00	
Viega ProPress 304 FKM (ASTM) ⁹⁰⁾	VUS ½" (OD 15,9 mm)		571770	5 500,00	
	VUS ¾" (OD 22,2 mm)		571775	5 500,00	
	VUS 1" (OD 28,6 mm)		571780	5 500,00	
	VUS 1¼" (OD 34,9 mm)		571785	5 500,00	
	VUS 1½" (OD 41,3 mm)		571790	10 610,00	
	VUS 2" (OD 54,0 mm)		571795	10 900,00	
XL-C/XL-S	VUSFz 2½" (PR-3B) (OD 66,7 mm)	Z5	572819 R	18 240,00	
XL-C/XL-S	VUSFz 3" (PR-3B) (OD 79,4 mm)	Z5	572820 R	18 240,00	
XL-C/XL-S	VUSFz 4" (PR-3B) (OD 104,8 mm)	Z5	572821 R	19 340,00	
Viega ProPress 316 (ASTM) ⁹⁰⁾	VUS ½" (OD 15,9 mm)		571770	5 500,00	
	VUS ¾" (OD 22,2 mm)		571775	5 500,00	
	VUS 1" (OD 28,6 mm)		571780	5 500,00	
	VUS 1¼" (OD 34,9 mm)		571785	5 500,00	
	VUS 1½" (OD 41,3 mm)		571790	10 610,00	
	VUS 2" (OD 54,0 mm)		571795	10 900,00	
XL-C/XL-S	VUSFz 2½" (PR-3B) (OD 66,7 mm)	Z5	572819 R	18 240,00	
XL-C/XL-S	VUSFz 3" (PR-3B) (OD 79,4 mm)	Z5	572820 R	18 240,00	
XL-C/XL-S	VUSFz 4" (PR-3B) (OD 104,8 mm)	Z5	572821 R	19 340,00	
Viega Propress WATER System AUS	VAU 15 (OD 12,7 mm)		572687	4 700,00	
	VAU 20 (OD 19,1 mm)		572689	4 700,00	
	VAU 25 (OD 25,4 mm)		572691	4 700,00	
	VAU 32 (OD 31,8 mm)		572693	4 950,00	
	VAU 40 (OD 38,1 mm)		572695	7 350,00	
	VAU 50 (OD 50,8 mm)		572697	13 010,00	
	VAU 15 S (PR-2B) (OD 12,7 mm)	Z8	574804 R	3 730,00	
	VAU 20 S (PR-2B)** (OD 19,1 mm)	Z8	574806 R	3 730,00	
	VAU 25 S (PR-2B)** (OD 25,4 mm)	Z8	574808 R	4 080,00	
	VAU 32 S (PR-2B) (OD 31,8 mm)	Z8	574856 R	4 080,00	
Viega PropressGAS System AUS	VAU 15 (OD 12,7 mm)		572687	4 700,00	
	VAU 20 (OD 19,1 mm)		572689	4 700,00	
	VAU 25 (OD 25,4 mm)		572691	4 700,00	
	VAU 32 (OD 31,8 mm)		572693	4 950,00	
	VAU 40 (OD 38,1 mm)		572695	7 350,00	
	VAU 50 (OD 50,8 mm)		572697	13 010,00	
Viega Raxinox	VRX 16		571750	5 760,00	
	VRX 20		571752	5 760,00	
Viega Raxofix	VRX 16		571750	5 760,00	
	VRX 20		571752	5 760,00	
	VRX 25		571754	6 330,00	
	VRX 32		571756	6 330,00	
	VRX 40		571758	8 790,00	
	VRX 50		571760	10 290,00	
	VRX 63		571797	16 480,00	
Viega Sanfix ⁹¹⁾	VP 16/17 ⁹²⁾		570910	5 470,00	
	VP 20 ⁹¹⁾		570915	5 470,00	
	VP 25 ⁹¹⁾		570920	5 470,00	
	VP 32		570925	6 050,00	
	VP 40 (PZ-4G)		570970	14 540,00	
	VPz 50 (PZ-S)		572350	19 050,00	
	VPz 63 (PZ-S)		572355	19 050,00	
Viega Sanfix Fosta ⁹¹⁾	VP 16/17 ⁹²⁾		570910	5 470,00	
	VP 20 ⁹¹⁾		570915	5 470,00	
	VP 25 ⁹¹⁾		570920	5 470,00	
	VP 32		570925	6 050,00	
	VP 40 (PZ-4G)		570970	14 540,00	
	VPz 50 (PZ-S)		572350	19 050,00	
	VPz 63 (PZ-S)		572355	19 050,00	
Viega Sanpress	V 12		570107	4 560,00	
	V 15		570115	4 560,00	
	V 18		570125	4 560,00	
	V 22		570135	4 560,00	
	V 28		570145	4 560,00	
	V 35		570155	4 560,00	
	V 42		570165	10 610,00	
	V 42 (PR-2B)	Z2	572850 R	9 510,00	
	V 54		570175	10 900,00	
	V 54 (PR-2B)	Z2	572851 R	10 270,00	
	VR 76,1 (PR-3B) ⁹³⁾	Z5	572822 R	18 240,00	
	VR 88,9 (PR-3B) ⁹³⁾	Z5	572823 R	19 340,00	
	VR 108,0 (PR-3B) ⁹³⁾	Z5	572824 R	19 340,00	
	V 12 S (PR-2B)	Z8	574748 R	3 730,00	
	V 15 S (PR-2B)	Z8	574752 R	3 730,00	
	V 18 S (PR-2B)	Z8	574756 R	3 730,00	
	V 22 S (PR-2B)	Z8	574758 R	3 730,00	
	V 28 S (PR-2B)	Z8	574760 R	3 730,00	
	V 35 S (PR-2B)	Z8	574762 R	4 080,00	

Systém	Lisovací kleště / lisovací kroužek	Pohon prostřednictvím mezikleští	Obj.č.	Kč	
Viega Sanpress Inox	V 15		570115	4 560,00	
	V 18		570125	4 560,00	
	V 22		570135	4 560,00	
	V 28		570145	4 560,00	
	V 35		570155	4 560,00	
	V 42		570165	10 610,00	
	V 42 (PR-2B)	Z2	572850 R	9 510,00	
	V 54		570175	10 900,00	
	V 54 (PR-2B)	Z2	572851 R	10 270,00	
	Vfz 64,0 (PR-3B) ⁹³⁾	Z5	572815 R	18 240,00	
	Vfz 76,1 (PR-3B) ⁹³⁾	Z5	572816 R	18 240,00	
	Vfz 88,9 (PR-3B) ⁹³⁾	Z5	572817 R	19 340,00	
	Vfz 108,0 (PR-3B) ⁹³⁾	Z5	572818 R	19 340,00	
	V 15 S (PR-2B)	Z8	574752 R	3 730,00	
	V 18 S (PR-2B)	Z8	574756 R	3 730,00	
	V 22 S (PR-2B)	Z8	574758 R	3 730,00	
	V 28 S (PR-2B)	Z8	574760 R	3 730,00	
	V 35 S (PR-2B)	Z8	574762 R	4 080,00	
	Viega Sanpress Inox G	V 15		570115	4 560,00
		V 18		570125	4 560,00
V 22			570135	4 560,00	
V 28			570145	4 560,00	
V 35			570155	4 560,00	
V 42			570165	10 610,00	
V 42 (PR-2B)		Z2	572850 R	9 510,00	
V 54			570175	10 900,00	
V 54 (PR-2B)		Z2	572851 R	10 270,00	
Vfz 64,0 (PR-3B) ⁹³⁾		Z5	572815 R	18 240,00	
Vfz 76,1 (PR-3B) ⁹³⁾	Z5	572816 R	18 240,00		
Vfz 88,9 (PR-3B) ⁹³⁾	Z5	572817 R	19 340,00		
Vfz 108,0 (PR-3B) ⁹³⁾	Z5	572818 R	19 340,00		
V 15 S (PR-2B)	Z8	574752 R	3 730,00		
V 18 S (PR-2B)	Z8	574756 R	3 730,00		
V 22 S (PR-2B)	Z8	574758 R	3 730,00		
V 28 S (PR-2B)	Z8	574760 R	3 730,00		
V 35 S (PR-2B)	Z8	574762 R	4 080,00		
Viega Smartpress	VX 16*		571635	6 330,00	
	VX 20*		571640	6 330,00	
	VX 25*		571645	6 330,00	
Viega Temponox	V 15		570115	4 560,00	
	V 18		570125	4 560,00	
	V 22		570135	4 560,00	
	V 28		570145	4 560,00	
	V 35		570155	4 560,00	
	V 42		570165	10 610,00	
	V 42 (PR-2B)	Z2	572850 R	9 510,00	
	V 54		570175	10 900,00	
	V 54 (PR-2B)	Z2	572851 R	10 270,00	
	Vfz 76,1 (PR-3B) ⁹³⁾	Z5	572816 R	18 240,00	
Vfz 88,9 (PR-3B) ⁹³⁾	Z5	572817 R	19 340,00		
Vfz 108,0 (PR-3B) ⁹³⁾	Z5	572818 R	19 340,00		
V 15 S (PR-2B)	Z8	574752 R	3 730,00		
V 18 S (PR-2B)	Z8	574756 R	3 730,00		
V 22 S (PR-2B)	Z8	574758 R	3 730,00		
V 28 S (PR-2B)	Z8	574760 R	3 730,00		
V 35 S (PR-2B)	Z8	574762 R	4 080,00		
Viessmann	TH 14*		570455	5 500,00	
	TH 16*		570460	5 500,00	
	TH 20*		570470	5 500,00	
	TH 26*		570475	5 500,00	
	TH 32		570480	5 500,00	
	TH 40		570485	7 290,00	
Vogel & Noot EASYTEC	TH 16*		570460	5 500,00	
	TH 20*		570470	5 500,00	
	TH 26*		570475	5 500,00	
	TH 32		570480	5 500,00	
	TH 40		570485	7 290,00	
	TH 50 (PZ-S)		572400	19 050,00	
	TH 63 (PZ-S)		572405	19 050,00	
	TH 16 S (PR-2B)**	Z8	574782 R	3 730,00	
TH 20 S (PR-2B)**	Z8	574788 R	3 730,00		
TH 26 S (PR-2B)**	Z8	574794 R	3 730,00		
TH 32 S (PR-2B)	Z8	574798 R	4 080,00		
VSH	> Aalberts integrated piping systems				
W					
Watts MTR Art press	TH 16*		570460	5 500,00	
	TH 20*		570470	5 500,00	
	TH 26*		570475	5 500,00	
	TH 32		570480	5 500,00	
Watts WaterPEX	US ¾"		571450	6 250,00	
	US ½"		571455	6 250,00	
	US ¾"		571460	6 250,00	
	US 1"		571465	6 250,00	
	US 1 ¼"		571470	6 250,00	
Watts Radiant	US 1 ½"		571475	6 250,00	
	US ¾"		571450	6 250,00	
	US ½"		571455	6 250,00	
	US ¾"		571460	6 250,00	
	US 1"		571465	6 250,00	
Watts RadiantPEX	US 1 ¼"		571470	6 250,00	
	US 1 ½"		571475	6 250,00	
	U 16 (½")		570765	5 150,00	
	U 20 (¾")		570775	5 150,00	
	U 25 (¾")		570780	5 150,00	
Watts RadiantPEX-AL	U 32 (1")		570785	6 020,00	
	U 50		570795	8 820,00	
	U 63 (PR-3B)	Z4	572837 R	21 970,00	
Watts Tigris K1/M1	U 63 (PZ-S)		572365	19 050,00	
	U 75 (PR-3B)	Z4	572828 R	19 340,00	

Lisovací kleště REMS Lisovací kroužky REMS

Príslušenství pro radiální lisy REMS (mimo REMS Mini-Press) a vhodných radiálních lisů jiných výrobců

Systém	Lisovací kleště / lisovací kroužek	Pohon prostřednictvím mezikleští	Obj.č.	Kč	
Wavin Tigris K5/M5	B 16*		570850	5 990,00	
	B 20*		570860	5 990,00	
	B 32		570880	6 620,00	
	H 16*		570320	4 950,00	
	H 20*		570350	4 950,00	
	H 25*		570360	4 950,00	
	H 32		570380	4 950,00	
	H 40 (PZ-4G)		570390	16 680,00	
	TH 16*		570460	5 500,00	
	TH 20*		570470	5 500,00	
	TH 25*		570495	5 500,00	
	TH 32		570480	5 500,00	
	TH 40		570485	7 290,00	
	TH 16 S (PR-2B)**	Z8	574782 R	3 730,00	
	TH 20 S (PR-2B)**	Z8	574788 R	3 730,00	
	TH 25 S (PR-2B)**	Z8	574792 R	3 730,00	
	TH 32 S (PR-2B)	Z8	574798 R	4 080,00	
	U 16*		570765	5 150,00	
	U 20*		570775	5 150,00	
	U 25*		570780	5 150,00	
	U 32		570785	6 020,00	
	U 40		570790	7 350,00	
	U 16 S (PR-2B)**	Z8	574860 R	3 730,00	
	U 20 S (PR-2B)**	Z8	574862 R	3 730,00	
	U 25 S (PR-2B)**	Z8	574864 R	3 730,00	
	U 32 S (PR-2B)	Z8	574868 R	4 080,00	
	UP 16*		572632	5 150,00	
	UP 20*		572636	5 150,00	
	UP 25		572638	5 150,00	
	UP 32		572640	6 020,00	
	WEECON PRESS-C-Stahl	M 15		570110	4 560,00
		M 18		570120	4 560,00
		M 22		570130	4 560,00
M 28			570140	4 560,00	
M 35			570150	4 560,00	
M 42 (PZ-4G)			570160	14 660,00	
M 54 (PZ-4G)			570170	14 660,00	
M 42 (PR-3S)		Z2	572706 R	19 800,00	
M 54 (PR-3S)		Z2	572708 R	19 800,00	
M 76,1 XL (PR-3S)		Z6 XL ²⁾ / Z7 XL 45 kN ⁴⁾	579101 R	34 540,00	
M 88,9 G XL (PR-3S)		Z6 XL ²⁾ / Z7 XL 45 kN ⁴⁾	579110 R	40 320,00	
M 108,0 G XL (PR-3S)		Z6 XL ²⁾ / Z7 XL 45 kN ⁴⁾	579111 R	40 320,00	
M 15 S (PR-2B)		Z8	574738 R	3 730,00	
M 18 S (PR-2B)		Z8	574740 R	3 730,00	
M 22 S (PR-2B)		Z8	574742 R	3 730,00	
M 28 S (PR-2B)		Z8	574744 R	3 730,00	
M 35 S (PR-2B)		Z8	574746 R	4 080,00	
WEECON PRESS-Edelstahl		M 15		570110	4 560,00
		M 18		570120	4 560,00
		M 22		570130	4 560,00
	M 28		570140	4 560,00	
	M 35		570150	4 560,00	
	M 42 (PZ-4G)		570160	14 660,00	
	M 54 (PZ-4G)		570170	14 660,00	
	M 42 (PR-3S)	Z2	572706 R	19 800,00	
	M 54 (PR-3S)	Z2	572708 R	19 800,00	
	M 76,1 XL (PR-3S)	Z6 XL ²⁾ / Z7 XL 45 kN ⁴⁾	579101 R	34 540,00	
	M 88,9 G XL (PR-3S)	Z6 XL ²⁾ / Z7 XL 45 kN ⁴⁾	579110 R	40 320,00	
	M 108,0 G XL (PR-3S)	Z6 XL ²⁾ / Z7 XL 45 kN ⁴⁾	579111 R	40 320,00	
	M 15 S (PR-2B)	Z8	574738 R	3 730,00	
	M 18 S (PR-2B)	Z8	574740 R	3 730,00	
	M 22 S (PR-2B)	Z8	574742 R	3 730,00	
	M 28 S (PR-2B)	Z8	574744 R	3 730,00	
	M 35 S (PR-2B)	Z8	574746 R	4 080,00	
	WEECON PRESS-S-Kupfer	V 15		570115	4 560,00
		V 18		570125	4 560,00
		V 22		570135	4 560,00
V 28			570145	4 560,00	
V 35			570155	4 560,00	
V 42			570165	10 610,00	
V 42 (PR-2B)		Z2	572850 R	9 510,00	
V 54			570175	10 900,00	
V 54 (PR-2B)		Z2	572851 R	10 270,00	
V 15 S (PR-2B)		Z8	574752 R	3 730,00	
V 18 S (PR-2B)		Z8	574756 R	3 730,00	
V 22 S (PR-2B)		Z8	574758 R	3 730,00	
V 28 S (PR-2B)		Z8	574760 R	3 730,00	
V 35 S (PR-2B)	Z8	574762 R	4 080,00		
WEM	U 16*		570765	5 150,00	
	WIELAND-WERKE cuprotherm CTX ²⁾	TH 14 ²⁾	570455	5 500,00	
	TH 16 ²⁾	570460	5 500,00		

Systém	Lisovací kleště / lisovací kroužek	Pohon prostřednictvím mezikleští	Obj.č.	Kč
WKS-Press	TH 14*		570455	5 500,00
	TH 16*		570460	5 500,00
	TH 17*		570462	5 500,00
	TH 20*		570470	5 500,00
	TH 26*		570475	5 500,00
	TH 32		570480	5 500,00
	TH 40		570485	7 290,00
WÜRTH Würth	TH 16*		570460	5 500,00
	TH 20*		570470	5 500,00
	TH 26*		570475	5 500,00
	HE 32		571900	6 570,00
	HEz 40		571904	9 510,00
X				
XtraConnect	F 16*		570717	5 240,00
	F 20*		570727	5 240,00
	F 26*		570730	5 670,00
	F 32		570735	5 670,00
	F 16 S (PR-2B)**	Z8	574728 R	3 730,00
	F 20 S (PR-2B)**	Z8	574730 R	3 730,00
	F 26 S (PR-2B)**	Z8	574732 R	3 730,00
	F 32 S (PR-2B)	Z8	574734 R	4 080,00
	H 16*		570320	4 950,00
	H 20*		570350	4 950,00
	H 26*		570370	4 950,00
	H 32		570380	4 950,00
	TH 16*		570460	5 500,00
	TH 20*		570470	5 500,00
TH 26*		570475	5 500,00	
TH 32		570480	5 500,00	
TH 16 S (PR-2B)**	Z8	574782 R	3 730,00	
TH 20 S (PR-2B)**	Z8	574788 R	3 730,00	
TH 26 S (PR-2B)**	Z8	574794 R	3 730,00	
TH 32 S (PR-2B)	Z8	574798 R	4 080,00	
U 16*		570765	5 150,00	
U 20*		570775	5 150,00	
U 25*		570780	5 150,00	
U 32		570785	6 020,00	
VP 16*		570910	5 470,00	
VP 20*		570915	5 470,00	
VP 32		570925	6 050,00	
Z				
ZEWO THERM Zewo Press Premium	TH 12*		570452	5 500,00
	TH 16*		570460	5 500,00
	TH 17*		570462	5 500,00
	TH 18*		570465	5 500,00
	TH 20*		570470	5 500,00
	TH 26*		570475	5 500,00
	TH 32		570480	5 500,00
	TH 40		570485	7 290,00
	TH 50 (PZ-S)		572400	19 050,00
	TH 63 (PZ-S)		572405	19 050,00
	TH 12 S (PR-2B)**	Z8	574776 R	3 730,00
	TH 16 S (PR-2B)**	Z8	574782 R	3 730,00
	TH 17 S (PR-2B)**	Z8	574784 R	3 730,00
TH 18 S (PR-2B)**	Z8	574786 R	3 730,00	
TH 20 S (PR-2B)**	Z8	574788 R	3 730,00	
TH 26 S (PR-2B)**	Z8	574794 R	3 730,00	
TH 32 S (PR-2B)	Z8	574798 R	4 080,00	
ZEWO THERM Zewo Press PPSU	TH 16*		570460	5 500,00
	TH 20*		570470	5 500,00
	TH 26*		570475	5 500,00
	TH 32		570480	5 500,00
	TH 16 S (PR-2B)**	Z8	574782 R	3 730,00
	TH 20 S (PR-2B)**	Z8	574788 R	3 730,00
TH 26 S (PR-2B)**	Z8	574794 R	3 730,00	
TH 32 S (PR-2B)	Z8	574798 R	4 080,00	
ZURN INDUSTRIES ZURN PEX	US ¾**		571450	6 250,00
	US ½**		571455	6 250,00
	US ¾**		571460	6 250,00
	US 1**		571465	6 250,00
	US 1 ¼*		571470	6 250,00
	US 1 ½*		571475	6 250,00
US 2"		571477	8 420,00	

Systémy s lisovacími tvarovkami pro instalace plynu směřují být lisovány pouze v tabulce žlutým podkladem označenými lisovacími kleštěmi/lisovacími kroužky.

Dbejte národních předpisů. Čtěte a dodržujte návody k použití a montážní pokyny výrobců / dodavatelů systémů.

* Pohon také prostřednictvím ručního radiálního lisu REMS Eco-Press, viz strana 199. Dbejte národních předpisů

** Pohon také prostřednictvím ručního radiálního lisu REMS Eco-Press z použitých mezikleští Z8, viz strana 199. Dbejte národních předpisů.

¹⁾ Použit lze pouze lisovací kleště od označení „108“ (1. čtvrtletí 2008), „208“ (2. čtvrtletí 2008) atd. Označení je vyraženo na každé lisovací čelisti.

²⁾ Pro tento systém s lisovacími tvarovkami není vytvoření lisovaného spojení pomocí ručního radiálního lisu dovoleno.

³⁾ Pohon prostřednictvím REMS Power-Press XL ACC, viz strana 202.

⁴⁾ Pohon prostřednictvím REMS Akku-Press XL 45 kN 22V ACC, viz strana 210.

⁵⁾ K upnutí vhodných lisovacích vložek.

⁶⁾ Lisovací tvarovky z červeného bronzu (Sanpress XL) musí být zalisovány lisovacími kroužky s lisovacím obrysem VR, tvarovky z mědi (Profipress XL, Profipress G XL), C-Stahl (Prestabo XL) a z nerezavějící oceli (Sanpress Inox XL, Sanpress Inox G XL) musí být zalisovány lisovacími kroužky s lisovacím obrysem VF.

⁷⁾ Pro instalace plynu použijte pouze lisovací kroužky s označením „M 88,9 G“ popř. „M 108 G“ na 3 lisovacích segmentech.

⁸⁾ Pro výrobu lisovaných spojů pro provozní tlak ≤ PN 10.

⁹⁾ Pro trubky dle technického standardu EN. Dodržujte návody k použití výrobců / dodavatelů systémů.

¹⁰⁾ Pro trubky dle technického standardu ASTM. Dodržujte návody k použití výrobců / dodavatelů systémů.

¹¹⁾ Pro instalace plynu použijte pouze lisovací kleště s označením „VMP ½“ G“ na lisovacích čelistech.

¹²⁾ Dosavadní označení: Lisovací kleště C 26

Způsobnost lisovacího nářadí REMS na systémy s lisovacími tvarovkami: Stav k 15.10.2024. Právě aktuální stav je možno zjistit na internetu:

www.rems.de > Ke stažení > Katalog výrobců > REMS Katalog.

Mezikleště viz strana 258. Lisovací kleště/lisovací kroužky pro další systémy s lisovacími tvarovkami na vyžádání.

REMS lisovací kleště Set

Příslušenství pro REMS radiální lisy 32 kN a vhodné radiální lisy jiných výrobců s posuvovou silou 32 kN



Rozsah dodávky

REMS lisovací kleště Set. REMS lisovací kleště (PZ-2B) se 2 výklopnými monoblokovými lisovacími čelistmi. Vysoce zatížitelné, z kované, zvlášť kalené speciální oceli. Lisovací obrysy jsou specifické pro daný systém a odpovídají lisovacím obrysům příslušných systémů s lisovanými tvarovkami. Díky tomu bezvadné, bezpečné, systémově konformní lisování. Pohon prostřednictvím REMS radiálních lisů 32 kN a vhodných radiálních lisů jiných výrobců s posuvovou silou 32 kN. Všechny lisovací kleště označené * mají další připojení pro manuální pohon prostřednictvím ručního radiálního lisu REMS Eco-Press. V kufru systému L-Boxx.

Označení	Obj.č.	Kč
Set ACz 12 + 16 + 20*	571180R	21 480,00
Set B 16 + 20 + 26	571174R	22 900,00
Set BMP ¼ + ¾ + ½ + ¾"	571184R	26 050,00
Set BMP ¼ + ¾ + ½ + ¾ + ¾ + 1 + 1 ½"	571185R	47 780,00
Set F 16 + 20 + 26*	571172R	20 440,00
Set F 16 + 20 + 26 + 32	571194R	26 100,00
Set G 16 + 20 + 26*	571173R	21 130,00
Set H 16 + 20 + 26*	571177R	19 140,00
Set HA 16 + 20 + 26*	571178R	23 470,00
Set M 15 + 18 + 22 + 28	571165R	22 520,00
Set M 15 + 18 + 22 + 28 + 35	571161R	27 070,00
Set M 15 + 22 + 28 + 35	571163R	22 520,00
Set RFz 12 + 16 + 20*	571179R	21 480,00
Set RFz 16 + 20 + 25	571175R	21 480,00
Set RFz 16 + 20 + 25 + 32	571191R	27 200,00
Set RN 16 + 20 + 25/26	571176R	19 740,00
Set TH 16 + 20 + 26*	571169R	20 790,00
Set TH 16 + 20 + 26 + 32	571188R	26 280,00
Set U 16 + 20 + 25*	571170R	19 740,00
Set U 16 + 20 + 25 + 32	571192R	25 760,00
Set U 16 + 20 + 26 + 32	571189R	26 620,00
Set UP 16 + 20 + 25	571171R	19 740,00
Set UP 16 + 20 + 25 + 32	571190R	25 760,00
Set V 14 + 16 + 22 + 28	571167R	22 520,00
Set V 15 + 18 + 22 + 28	571166R	22 520,00
Set V 15 + 18 + 22 + 28 + 35	571162R	27 070,00
Set V 15 + 22 + 28 + 35	571164R	22 520,00
Set VG 14 + VG 16 + V 22 + V 28	571168R	22 520,00
Set VMPz ½ + ¾ + 1"	571182R	23 300,00
Set VMPz ¾ + ½ + ¾ + 1"	571183R	29 630,00
Set VP 16 + 20 + 25	571187R	19 280,00
Set VRX 16 + 20 + 25	571186R	20 730,00
Set VRX 16 + 20 + 25 + 32	571193R	28 470,00

REMS lisovací kroužky S Set

Příslušenství pro REMS radiální lisy 32 kN a vhodné radiální lisy jiných výrobců s posuvovou silou 32 kN



Rozsah dodávky

REMS lisovací kroužky S Set Z8. REMS lisovací kroužky S (PR-2B), plynule otočný, se 2 lisovacími čelistmi, pro bezpečné nasazení lisovacích čelistí na těžko přístupných místech. Vysoce zatížitelné, z kované, zvlášť kalené speciální oceli. Lisovací obrysy jsou specifické pro daný systém a odpovídají lisovacím obrysům příslušných systémů s lisovanými tvarovkami. Díky tomu bezvadné, bezpečné, systémově konformní lisování. Mezikleště Z8 k pohonu prostřednictvím REMS radiálních lisů 32 kN a vhodných radiálních lisů jiných výrobců s posuvovou silou 32 kN. **Pohon také prostřednictvím ručního radiálního lisu REMS Eco-Press.

Označení	Obj.č.	Kč
REMS lisovací kroužky S Set Z8 v pevném kufru z ocelového plechu		
F 16 + 20 + 26**	574621R	18 360,00
M 15 + 18 + 22	574615R	18 360,00
M 15 + 22 + 28	574619R	18 360,00
TH 16 + 20 + 26**	574623R	18 360,00
U 16 + 20 + 25**	574635R	18 360,00
U 16 + 20 + 26**	574637R	18 360,00
V 15 + 18 + 22	574613R	18 360,00
V 15 + 22 + 28	574617R	18 360,00
REMS lisovací kroužky S Set Z8 v kufru systému L-Boxx		
BMP 6 + 8 + 10 + 12 + 15 + 16 + 18 + 22 + 28	574625R	42 140,00
BMP ¼ + ¾ + ½ + ¾ + ¾ + ¾	574633R	29 540,00
M 12 + 15 + 18 + 22 + 28 + 35	574627R	31 310,00
V 12 + 15 + 18 + 22 + 28 + 35	574629R	31 310,00
V 12 + 14 + 15 + 16 + 18 + 22 + 28 + 35	574631R	38 760,00

REMS lisovací kroužky Set

Příslušenství pro REMS radiální lisy 32 kN a vhodné radiální lisy jiných výrobců s posuvovou silou 32 kN



Rozsah dodávky

REMS lisovací kroužky Set. REMS lisovací kroužky (PR-3S) se 3 lisovacími segmenty, 2 výkyvně vedenými, pro náročná lisování velkých dimenzí. Optimální lisování díky radiálně řízenému pohybu lisovacích segmentů. Vysoce zatížitelné, z kované, zvláště kalené speciální oceli. Lisovací obrysy jsou specifické pro daný systém a odpovídají lisovacím obrysům příslušných systémů s lisovanými tvarovkami. Díky tomu bezvadné, bezpečné, systémově konformní lisování. Mezikleště Z2 k pohonu prostřednictvím REMS radiálních lisů 32 kN a vhodných radiálních lisů jiných výrobců s posuvovou silou 32 kN. V pevném kufru z ocelového plechu.

Označení	Obj.č.	Kč
Set M 42 + 54 + Z2	572060R	46 830,00

REMS lisovací kroužky XL Set

Příslušenství pro REMS Akku-Press XL 45 kN 22V ACC



Rozsah dodávky

REMS lisovací kroužky XL Set. REMS lisovací kroužky XL (PR-3B) se 3 lisovacími čelistmi pro náročná lisování velkých dimenzí. Optimální lisování díky radiálně řízenému pohybu lisovacích segmentů. Vysoce zatížitelné, z kované, zvláště kalené speciální oceli. Lisovací obrysy jsou specifické pro daný systém a odpovídají lisovacím obrysům příslušných systémů s lisovanými tvarovkami. Díky tomu bezvadné, bezpečné, systémově konformní lisování. Nutno použít mezikleště Z7 XL 45 kN. Pohon prostřednictvím REMS Akku-Press XL 45 kN 22V ACC. V kufru systému L-Boxx.

Označení	Obj.č.	Kč
Set VMPz 2 ½ + 3+ 4"	571181R	59 720,00

REMS lisovací kleště Basic E01

Příslušenství pro REMS radiální lisy 32 kN a vhodné radiální lisy jiných výrobců s posuvovou silou 32 kN

Robustní, univerzální lisovací kleště Basic E01 pro vyměnitelné lisovací vložky.

Lisování spojovacího materiálu pro elektrická vedení vyměnitelnými Klauke lisovacími vložkami Serie 22, úzké lisování $\leq 300 \text{ mm}^2$

Lisování systémů ochrany proti pádu REMS lisovacími vložkami T 12

REMS lisovací kleště Basic E01 – pro vyměnitelné lisovací vložky.

Vysoce zatížitelné lisovací kleště, z kované, zvláště kalené speciální oceli. V lisovacích kleštích integrovaný zajišťovací čep a dodatečné zaskakovací zajištění polohy pro bezpečnou polohu a jednoduchou, rychlou výměnu lisovacích vložek.

Pohon prostřednictvím REMS radiálních lisů 32 kN a vhodných radiálních lisů jiných výrobců s posuvovou silou 32 kN.

K lisování spojovacího materiálu pro elektrická vedení, ve spojení s vyměnitelnými Klauke lisovacími vložkami Serie 22, úzké lisování: R 22 (6–300 mm²), IS 22 (10–150 mm²), F 22 (10–70 mm²), M 22 (1,5–16 mm²), N 22 (10–50 mm²), D 22 (6–300 mm²), DP 22 (2 × 70 mm²), Q 22 (10–70 mm²), ISQ 22 (10–70 mm²), RU 22 (10–300 mm²), A 22 (10–300 mm²), C 22/MC 22 (16–70 mm²), H 22 (70 mm²), AE 2213 (25–240 mm²).

K lisování následujících systémů ochrany proti pádu ve spojení s REMS lisovacími vložkami T 12:

Dodavatel/výrobce systému	Systém
FALLPROTEC SA, Luxembourg	SECUROPE HORIZONTAL / INCLINED SECUROPE VERTICAL SECUROPE DIASAFE
TRACTEL S.A.S., France	TRACTEL TRAVSAFE

Čtěte a dodržujte návody k použití a montážní pokyny výrobců / dodavatelů systémů.



Kvalitní německý výrobek



Rozsah dodávky

REMS lisovací kleště Basic E01. Robustní, univerzální lisovací kleště k lisování spojovacího materiálu pro elektrická vedení a k lisování systémů ochrany proti pádu. Pro Klauke lisovací vložky Serie 22, úzké lisování a pro REMS lisovací vložky T 12. Bez lisovacích vložek. V kartonu.

	Obj.č.	Kč
	571855	9 140,00



Příslušenství

Označení	Obj.č.	Kč
Lisovací vložky T 12, sada 2 kusů , pro lisovací systémy ochrany proti pádu.	570891	3 880,00





REMS
Akku-Press 22V
CONNECTED

REMS 22V 2,5 Ah



Označení	Obj.č.	Kč
Mezikleště Z8 k pohonu lisovacích kroužků REMS S (PR-2B)	574702R	4 280,00
Mezikleště Z2 k pohonu lisovacích kroužků REMS M 35–54 (PR-3S), V 42–54 (PR-2B), RN 40–50 (PR-3S)	572795R	4 340,00
Mezikleště Z4 k pohonu lisovacích kroužků REMS F 75 (PR-3B), TH 63–75 (PR-3B), U 63–75 (PR-3B), RN 63 (PR-3B)	572801RX	9 310,00
Mezikleště Z5 k pohonu lisovacích kroužků REMS VFz/VR 64–108 (PR-3B), VMPz 1½–2" (PR-3B), VUSFz 2½–4" (PR-3B), VAUFz 65–100 (PR-3B)	572802RX	9 310,00
Mezikleště Z6 XL k pohonu lisovacích kroužků REMS 64,0–108,0 XL (PR-3S), 2½–4" XL (PR-3S) s REMS Power-Press XL ACC	579120R	11 130,00
Mezikleště Z7 XL 45 kN k pohonu REMS lisovacích kroužků 64,0–108,0 XL (PR-3S), 2½–4" XL (PR-3S), 2½–4" XL (PR-3B) s REMS Akku-Press XL 45 kN 22V ACC	579123R	11 710,00
Kufr z ocelového plechu s vložkou pro 6 lisovacích kleští/dělicích kleští a přihrádka pro řezák na trubky do 42 mm	570295R	2 900,00
Kufr z ocelového plechu s vložkou pro 2 lisovací kleště (M 42 (PZ-4G), M 54 (PZ-4G), V 42, V 54, H 40, H 40 A, VUS 1½", VUS 2")	570290R	2 900,00
Kufr z ocelového plechu s vložkou pro mezikleště Z2 a lisovací kroužky M 42 (PR-3S) a M 54 (PR-3S) nebo lisovací kroužky SA 42 (PR-3S) a SA 54 (PR-3S)	572810R	2 900,00
Kufr z ocelového plechu s vložkou pro mezikleště Z5 a 4 lisovací kroužky VFz 64,0–108,0/VR 76,1–108,0/ VUSFz 2½–4" (PR-3B) nebo pro mezikleště Z5 a 1 lisovací kleště VMPz 1¼ (PZ-S) a 2 lisovací kroužky VMPz 1½–2" (PR-3B)	572809R	3 300,00
Kufr z ocelového plechu s vložkou pro mezikleště Mini Z8 a mezikleště Z8 jakož i 6 kusů REMS lisovacích kroužků S (PR-2B)	574516R	2 900,00
Kufr systému L-Boxx s vložkou na mezikleště Mini Z8 a mezikleště Z8 a dále 14 kusů REMS lisovacích kroužků S (PR-2B)	574704R	4 310,00
Kufr systému L-Boxx s vložkami pro 8 lisovací kleště (2B) i 6 kusů REMS lisovacích kroužků S (PR-2B)	571136R	4 310,00
Kufr systému L-Boxx s vložkou pro 3 různé lisovací kroužky VMPz 2½–4" XL (PR-3B)	571137R	4 310,00
Kufr systému XL-Boxx s vložkou pro 3 různé lisovací kroužky 64,0–108,0 XL (PR-3S) popř. 2½–4" XL (PR-3S)	579603R	7 200,00
Kufr z ocelového plechu s vložkou pro mezikleště Z2 a lisovací kroužky V 42 (PR-2B) a V 54 (PR-2B)	572813R	1 650,00
Kufr systému XL-Boxx s vložkou pro 2 lisovací kleště (2B) a pro 2 lisovací kleště (PZ-S), pro F/G/TH/U/VP 40–63.	571135R	4 310,00



Potvrzení způsobilosti

Způsobilost lisovacího nářadí je zjišťována zásadně výrobcem lisovacího nářadí. Způsobilost lisovacího nářadí REMS byla navíc potvrzena samotným výrobcem/dodavatelem systému nebo prokázána nezávislou technickou zkušebnou.

Potvrzení způsobilosti výrobce/dodavatele systému

V současné době přezkoušelo více než 90 % výrobců/dodavatelů uvedených systémů s lisovanými tvarovkami lisovací kleště REMS a potvrdilo způsobilost pro jejich systém s lisovanými tvarovkami.

Potvrzení způsobilosti nezávislými technickými zkušebnami

Pro další systémy s lisovanými tvarovkami byla způsobilost lisovacího nářadí REMS prokázána nezávislými technickými zkušebnami:

Expertní posudek TÜV

Provedeny pro Geberit Mepla, Geberit Mapress C-Stahl, Geberit Mapress Edelstahl, Geberit Mapress Kupfer, Nussbaum Cupress, Nussbaum Optipress, Uponor Unipipe, Viega-'profipress', Viega-'profipress G', Viega-'sanfix P', Viega-'sanpress', Viega-'Viegatherm P', Wavin Tigris. Expertní posudky TÜV potvrzují, že je lisovací nářadí REMS způsobilé vytvořit bezvadná, uvedeným systémům plně odpovídající lisovaná spojení.

Zkouška způsobilosti podle DVGW W 534 (pitná voda)

S lisovacím nářadím REMS vyrobené lisované spoje byly přezkoušeny Státním zkušebním ústavem materiálu v Darmstadtu resp. Zkušebním ústavem materiálu Nordrhein-Westfalen podle pracovního listu DVGW W 534. Tyto Zkušební ústavy materiálu jsou pověřeny DVGW provádět tyto zkoušky. Byl přezkoušen reprezentativní průřez lisovaných spojení systémů s lisovanými tvarovkami Geberit Mapress Edelstahl, Raccorderie Metallische inoxPRES, Raccorderie Metallische steelPRES, Uponor Unipipe, Viega Megapress, Viega Profipress a Viega Raxofix Zkoušky vedly k výsledku, že lisovací nástroje REMS jsou vhodné pro výrobu bezvadných, s těmito systémy shodných lisovaných spojů.

Zkouška způsobilosti podle DVGW G 5614/VP 625

resp. prEN 1254-7 (plyn)

S lisovacím nářadím REMS vyrobené lisované spoje byly přezkoušeny ústavem TÜV resp. Zkušebním ústavem materiálu Nordrhein-Westfalen resp. Výzkumným pracovištěm DVGW Karlsruhe podle předpisu DVGW G 5614/VP 625 resp. BSI (UK) podle prEN 1254-7. Vyzkoušen byl reprezentativní průřez lisovaných spojů systémů s lisovanými tvarovkami Pressfitting Geberit Mapress Edelstahl Gas, Geberit Mapress Kupfer Gas, Henco Gas, IBP >B<press Gas, Kembla KemPress Gas, Pegler Yorkshire X-Press Copper Gas, Raccorderie Metallische inoxPRES Gas, Uponor MLC-G, Valsir PEXAL Gas, Viega Profipress G, Viega Pexfit G, Viega Sanpress INOX G, Viega PropressG GAS System (AUS). Zkoušky vedly k výsledku, že lisovací nástroje REMS jsou vhodné pro výrobu bezvadných, s těmito systémy shodných lisovaných spojení.



Pitná voda



Plyn

Úmluvy o převzetí záruk

REMS je první na systémech nezávislý výrobce strojů a nářadí, který uzavřel úmluvy o převzetí záruk na lisovací nářadí.

Existují úmluvy o převzetí záruk s:

Centrálním svazem sanita, topení, klimatizace

(Zentralverband Sanitär Heizung Klima),
Rathausallee 6, D-53757 St. Augustin,
dále jen "ZVSHK",

Spolkový svaz průmyslu technického zařízení budov

(Bundesindustrieverband Technische Gebäudeausrüstung e.V.),
Hinter Hoben 149, 53129 Bonn,
dále jen "BTGA",

Svazem německých odborných firem oboru chlazení-klimatizace

(Verband Deutscher Kälte-Klima-Fachbetriebe e.V.),
Kaiser-Friedrich-Straße 7, D-53113 Bonn,
dále jen "VDKF",

Švýcarsko-Lichtenštejnský svaz technického zařízení budov

(Schweizerisch-Liechtensteinischen Gebäudetechnikverband),
Auf der Mauer 11, CH-8023 Zürich,
dále jen "suissetec"

Centrální svaz sanita topení klimatizace (Zentralverband Sanitär Heizung Klima – ZVSHK), Spolkový svaz průmyslu technického zařízení budov (Bundesindustrieverband Technische Gebäudeausrüstung e. V. – BTGA), Svaz německých odborných firem oboru chlazení-klimatizace (Verband Deutscher Kälte-Klima-Fachbetriebe e. V. – VDKF) a Švýcarsko-Lichtenštejnský svaz technického zařízení budov (Schweizerisch-Liechtensteinische Gebäudetechnikverband – suissetec) uzavřeli právě nyní v zájmu řemeslníků a průmyslu s firmou REMS GmbH & Co KG (REMS) pro radiální lisovací nářadí

- ruční radiální lis REMS Eco-Press
- akumulátorový radiální REMS Mini-Press 14 V ACC
- akumulátorový radiální REMS Mini-Press 22 V ACC
- akumulátorový radiální REMS Mini-Press S 22 V ACC
- elektrický radiální lis REMS Power-Press SE
- elektrohydraulický radiální lis REMS Power-Press ACC
- elektrohydraulický radiální lis REMS Power-Press XL ACC
- akumulátorový radiální REMS Akku-Press E 22 V ACC
- akumulátorový radiální REMS Akku-Press 22 V ACC
- akumulátorový radiální REMS Akku-Press 22 V Connected
- akumulátorový radiální REMS Akku-Press XL 45 kN 22 V ACC
- REMS lisovací kleště
- REMS lisovací kroužky
- REMS lisovací kleště Mini

úmluvy o převzetí záruk. REMS se tak stal prvním systémově nezávislým výrobcem strojů a nástrojů, který úmluvy o převzetí záruk pro lisovací nástroje uzavřel. Uzavření úmluvy vzniklo na základě úspěšné partnerské spolupráce mezi REMS a řemeslníky a jejich organizacemi a průmyslu jakož i jeho organizacemi.

Oprávnění pro plnění z úmluvy se svazem ZVSHK jsou všichni do registru řemesel zapsaní samostatní řemeslníci / firmy (dále jen „SHK-podnik“), pokud jsou v okamžiku vzniku škody členy pro sídlo jejich podniku příslušného cechu oboru sanita, topení a klimatizace, který patří k nějakému zemskému cechovnímu svazu připojenému k ZVSHK.

Oprávnění pro plnění z úmluvy se svazem BTGA jsou všechny podniky techniky budov (dále jen „TGA-podnik“), pokud jsou v okamžiku vzniku škody členy pro sídlo jejich podniku příslušného zemského svazu průmyslu **technického zařízení budov** a tím zprostředkovaně členy BTGA nebo bezprostředně členy BTGA.

Oprávnění pro plnění z úmluvy se svazem VDKF jsou všichni do registru řemesel zapsaní řemeslníci oboru montáže chlazení popř. odborné firmy (dále jen "odborná firma chlazení-klimatizace"), pokud jsou v okamžiku vzniku škody řádními členy svazu VDKF.

Oprávněné pro plnění z úmluvy ze suissetec jsou všechny podniky technického zařízení budov (dále jen „TGA-podnik“), pokud byly v okamžiku vzniku škody členy svazu suissetec.

Pokud by se u uvedeného radiálního lisovacího nářadí vyskytla konstrukční, výrobní nebo materiálová chyba, nebo pokud by byl návod k použití chybný, na základě čehož vznikla škoda u zadavatele zakázky, za kterou SHK-podnik, odborná firma chlazení-klimatizace nebo TGA-podnik odpovídá, ručí REMS nezávisle na zákonných pravidlech dodatečně za následky netěsností dle udávané míry ustanovení těchto úmluv o převzetí záruk.

Úmluvy o převzetí záruk platí nezávisle na tom, jaký systém s lisovanými tvarovkami bude prostřednictvím vhodného lisovacího nářadí REMS lisován. Právě aktuální stav způsobilosti lisovacího nářadí REMS na systémy s lisovanými tvarovkami je zjistitelný na internetu: www.rems.de > Ke stažení > Katalogy výrobků > REMS Katalog.

Pro získání dalších informací se prosím obraťte na pana Mojžíra Böhma: mojmir.boehm@rems.de



Kvalitní německý výrobek

Spolehlivě a bezpečně: Již v roce 2000 uzavřel REMS jako první na systémech nezávislý výrobce strojů a nářadí úmluvy o převzetí záruk na lisovací nářadí.



REMS dělicí kleště M

Příslušenství pro REMS radiální lisy 32 kN a vhodné radiální lisy jiných výrobců s posuvovou silou 32 kN

Vysoce zatížitelné dělicí kleště M z kované a zvláště kalené speciální oceli pro dělení závitových tyčí.

Ocel, nerezavějící ocel
do třídy pevnosti 4.8 (400 N/mm²) M 6 – M 12

REMS dělicí kleště M – Dělení závitových tyčí.

Z kované a obzvláště tvrzené speciální oceli.

Otočné dělicí vložky pro dvojnásobnou životnost.

Dělicí vložky M s na CNC-obráběcích centrech velice přesně zapracovaným obrysem závitů pro přesné vedení závitové tyče během dělicího cyklu.

Části kleští, dělicí vložky a speciálně vytvořené a vytvrzené stříhové hrany, rozměrově přesné, pro dělicí místa bez otřepů.

Závitovou tyč lze po provedeném dělení bez dodatečné úpravy našroubovat do závitového připojení trubkové objímky nebo matice.

Dělicí zařízení je vytvořeno jako lisovací kleště. Pohon prostřednictvím REMS radiálních lisů 32 kN a vhodných radiálních lisů jiných výrobců s posuvovou silou 32 kN. Všechny dělicí kleště označené * mají další připojení pro manuální pohon prostřednictvím ručního radiálního lisu REMS Eco-Press.

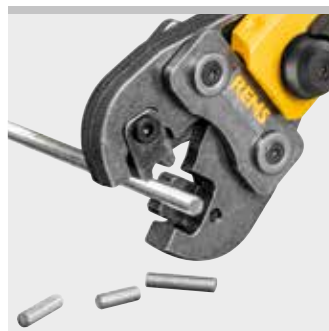

Rozsah dodávky

REMS dělicí kleště M. Dělicí kleště s 1 párem otočných dělicích vložek na ocel, nerezavějící ocel, M6–M12. V kartonu.

Označení	pro závitové tyče	Obj.č.	Kč
REMS dělicí kleště M 6*	M 6	571890	7 200,00
REMS dělicí kleště M 8*	M 8	571895	7 200,00
REMS dělicí kleště M 10	M 10	571865	7 200,00
REMS dělicí kleště M 12	M 12	571870	7 200,00

Kvalitní německý výrobek



Příslušenství

Označení	pro závitové tyče	Obj.č.	Kč
Dělicí vložky M 6, pár	M 6	571891	3 330,00
Dělicí vložky M 8, pár	M 8	571896	3 330,00
Dělicí vložky M 10, pár	M 10	571866	3 330,00
Dělicí vložky M 12, pár	M 12	571871	3 330,00
Kufr z ocelového plechu s vložkou pro 6 dělicích kleští/ lisovacích kleští a přihrádka pro řezák trubek do 42 mm		570295R	2 900,00



REMS kabelové nůžky

Příslušenství pro REMS radiální lisy 32 kN a vhodné radiální lisy jiných výrobců s posuvovou silou 32 kN

Vysoce zatížitelné kabelové nůžky z kované a obzvláště tvrzené speciální oceli k dělení elektrických kabelů.

Elektrické kabely ≤ 300 mm² (Ø 30 mm)

REMS kabelové nůžky – jednoduše dělit elektrické kabely.

Z kované a obzvláště tvrzené speciální oceli.

Výměnné kabelové břity s vysoce precizně na CNC-obráběcích centrech zpracovanou řeznou geometrií pro dlouhou životnost. Velký rozsah stříhání.

Pohon prostřednictvím REMS radiálních lisů 32 kN a vhodných radiálních lisů jiných výrobců s posuvovou silou 32 kN.



Kvalitní německý výrobek



Rozsah dodávky

REMS kabelové nůžky. Nůžky na kabely se 2 kusy vyměnitelných kabelových břitů pro elektrické kabely ≤ 300 mm² (Ø 30 mm). V kartonu.

	Obj.č.	Kč
	571887	11 880,00



Příslušenství

Označení	Obj.č.	Kč
Kabelový břit, sada 2 kusů	571889R02	3 330,00



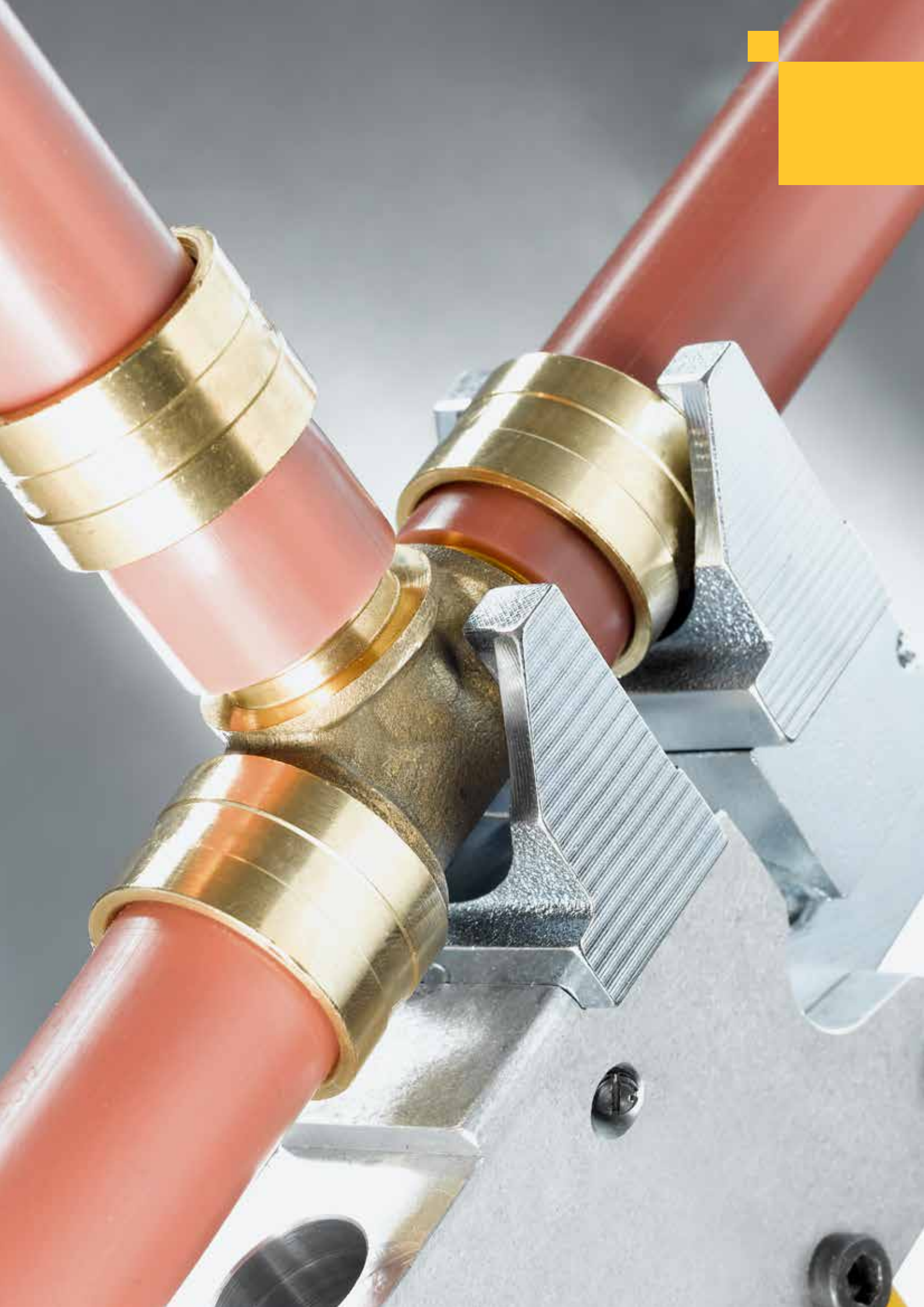

Axiální lisování

	Akumulátorový axiální lis 30 22V Lisovací hlavy	264
	Ruční axiální lis	265
	Akumulátorový axiální lis 25 / 25 L 22V	266
	Lisovací hlavy	268

REMS Ax-Press 30 22V

Akumulátorový axiální lis 30 kN

Kompaktní, praktické akumulátorové nářadí pro výrobu spojení tlakovými kroužky se svěrným kroužkem. Li-Ion 22V technologie. Pro akumulátorový a síťový provoz.

Axiální lisy Ø 12–32 mm

REMS Ax-Press 30 22V – medvědí síla do Ø 32 mm. Super lehký, super malý, super padnoucí do ruky, super rychlý. Akumulátor Li-Ion 22V, 2,5 Ah, 54 Wh pro ca. 220 zalisování Georg Fischer pfcí ALUPEX-EXPRESS Ø 16 mm na jedno nabití akumulátoru*.

Lisovací hlavy pro všechny běžné systémy

Kompletní sortiment lisovacích hlav REMS pro všechny běžné systémy s tlakovými kroužky se svěrným kroužkem. Vysoce zatížitelné lisovací hlavy z kované a zvlášť kalené speciální oceli. Lisovací hlavy REMS jsou specifické pro daný systém a odpovídají požadavkům tohoto systému s tlakovými kroužky. Díky tomu bezvadně, systémově konformně, bezpečně lisování.

Konstrukce

Kompaktní, praktická, lehká. Pohonná jednotka jen 4,6 kg. Kolmo k pohonnému stroji umístěné lisovací zařízení k uchycení lisovacích hlav. Všude použitelný, volně z ruky, nad hlavou, na obzvláště úzkých místech. Optimální rozložení hmotnosti pro ovládání jednou rukou. Pohonný stroj s nasazenými lisovacími kleštěmi může být připravený k uchopení odložen na akumulátor. Ergonomicky vytvořené tělo přístroje s měkkým úchopem. LED-pracovní svítlna k osvětlení pracovního místa. Lisovací hlavy rychle vyměnitelné, bez nářadí. Bezpečná poloha lisovacích hlav díky pružinové západce.

Pohon

Vysoká lisovací síla pro v sekundách hotové, bezvadně lisování, např. Ø 26 mm za pouhých 5 s. Posuvná síla 30 kN. Výkonný elektrohydraulický pohon s výkonným akumulátorovým motorem s vysokou tažnou silou 22V, 380 W výkonu, robustní planetovou převodovkou, mimoosým pístovým čerpadlem a kompaktním vysokovýkonným hydraulickým systémem. Bezpečnostní spínač.

Akumulátorový nebo síťový provoz

REMS Li-Ion 22V technologie, viz strana 20–25. Vysoce zatížitelné akumulátory Li-Ion 22V s kapacitou 2,5, 4,4, 5,0 nebo 9,0 Ah, pro dlouhou dobu provozu. Lehký a výkonný. Akumulátor Li-Ion 22V, 2,5 Ah, 54 Wh pro ca. 220 zalisování, 4,4 Ah, 95 Wh pro ca. 380 zalisování, 5,0 Ah, 108 Wh pro ca. 430 zalisování, 9,0 Ah, 194 Wh pro ca. 780 zalisování Georg Fischer pfcí ALUPEX-EXPRESS Ø 16 mm na jedno nabití akumulátoru*. Odstupňovaný ukazatel stavu nabití s barevnými LED. Rozsah pracovní teploty –10 až +60 °C. Žádný paměťový efekt pro maximální výkon akumulátoru. Rychlonabíječka 100–240V, 90 W, 22V nebo 290 W, 22V, pro kratší doby nabíjení, jako příslušenství. Síťový zdroj 220–240 V, 22V, 15 A na výstupu, pro síťový provoz namísto akumulátoru Li-Ion 22V, jako příslušenství.

Rozsah dodávky

REMS Ax-Press 30 22V. Akumulátorový axiální lis 30 kN k výrobě spojení tlakovými kroužky se svěrným kroužkem, Ø 12–32 mm. Elektrohydraulický pohon s výkonným akumulátorovým motorem 22V, 380 W výkonu, robustní planetovou převodovkou, mimoosým pístovým čerpadlem a kompaktním vysokovýkonným hydraulickým systémem, bezpečnostní spínač. LED-pracovní svítlna. V kufru systému L-Boxx.

Označení	Provedení	Obj.č.	Kč
Basic-Pack\P	Bez akumulátoru, bez rychlonabíječky	573036R22	49 140,00
Basic-Pack	S akumulátorem Li-Ion 22V, 2,5 Ah, 54 Wh, rychlonabíječkou 220–240V, 50–60 Hz, 70 W, 22V	573037R220	64 460,00

Jiná napětí sítě na vyžádání.

Příslušenství

Označení	Obj.č.	Kč
REMS Ax-Press 30 22V pohonný stroj, bez akumulátoru	573008R22	46 250,00
Power-Pack 22V 2,5 Ah + 2,5 Ah + 90 W, 108 Wh, složený z 2 kusů akumulátoru Li-Ion 22V, 2,5 Ah, 54 Wh, rychlonabíječky 100–240V, 50–60 Hz, 90 W, 22V	571590R220	18 990,00
Akumulátor Li-Ion 22V, 2,5 Ah, 54 Wh	571571R22	6 620,00
Další akumulátory Li-Ion 22V/Power-Pack viz strana 20–25		
Rychlonabíječky / Síťový zdroj viz strana 20–25		
Kufr systému L-Boxx s vložkami	573270R	4 310,00
REMS Lumen 2800 22V, akumulátorový LED stavební reflektor, viz strana 119.		

Lisovací hlavy

Systém s tlakovými kroužky	Lisovací hlava	Obj.č.	Kč
Brasstech Raptor / Metalpex / Raptor 2 / MULTitermoSAN	ME 14, sada 2 kusů	573100	3 240,00
	ME 16, sada 2 kusů	573102	3 240,00
	ME 20, sada 2 kusů	573106	3 240,00
	ME 26, sada 2 kusů	573108	3 240,00
	ME 32, sada 2 kusů	573110	3 530,00
General Fittings Serie 5400	ME 14, sada 2 kusů	573100	3 240,00
	ME 16, sada 2 kusů	573102	3 240,00
	ME 20, sada 2 kusů	573106	3 240,00
	ME 26, sada 2 kusů	573108	3 240,00
	ME 32, sada 2 kusů	573110	3 530,00



Např.
Brasstech,
General Fittings,
Georg Fischer pfcí

Kvalitní německý výrobek



Info

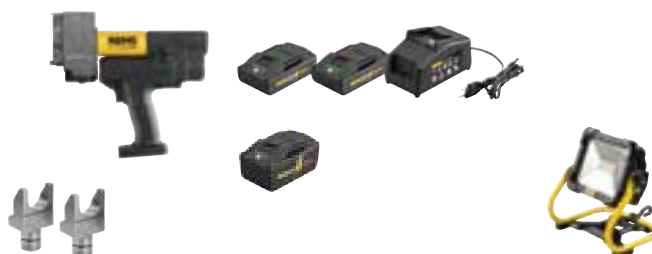

Lisovací hlavy

Systém s tlakovými kroužky	Lisovací hlava	Obj.č.	Kč
Georg Fischer pfcí ALUPEX-EXPRESS/ Alupex Gas System	ME 16, sada 2 kusů	573102	3 240,00
	ME 20, sada 2 kusů	573106	3 240,00
	ME 26, sada 2 kusů	573108	3 240,00
Logstor	ME 16, sada 2 kusů	573102	3 240,00
	LR 20, sada 2 kusů	573430	3 240,00
	LR 22, sada 2 kusů	573432	3 240,00
	LR 25, sada 2 kusů	573434	3 240,00
	LR 28, sada 2 kusů	573436	3 240,00
	LR 32, sada 2 kusů	573438	3 530,00

Univerzální ruční axiální lis pro výrobu spojení s tlakovými kroužky.

Axiální lisy Ø 12 – 32 mm

REMS Ax-Press HK – univerzální do Ø 22 mm.
Super malý, super lehký, super snadno ovladatelný.
Jen 1,1 kg.

REMS Ax-Press H – univerzální do Ø 32 mm.
Snadno ovladatelný a lehký. Jen 1,4 kg.

Kompletní sortiment lisovacích hlav REMS, rychle vyměnitelných.

Výhoda systému

Jen **jeden** druh lisovacích hlav pro REMS Ax-Press HK, REMS Ax-Press H, REMS Ax-Press 25 22V ACC, REMS Ax-Press 25 L 22V ACC. Proto jednoduché, nákladově výhodné skladování.

Lisovací hlavy

Kompletní sortiment lisovacích hlav REMS pro všechny běžné systémy s tlakovými kroužky (strana 268 – 269). Volitelně lisovací hlavy REMS s pružinovou západkou k nasazení běžně dosažitelných lisovacích vložek. Vysoce zatížitelné lisovací hlavy z kované a obzvláště tvrzené speciální oceli. Lisovací hlavy REMS jsou specifické pro systém a odpovídají požadavkům daného systému s tlakovými kroužky. Díky tomu je dosaženo systémově konformního, bezpečného lisování.

Dvojitě lisovací hlavy

REMS dvojitě lisovací hlavy každá s dvěma uloženími, které do sebe navzájem přecházejí, pro spojky trubek o různých rozměrech (strana 268). Bez výměny lisovacích hlav. Super jednoduché, šetří čas.

Konstrukce

Kompaktní, vhodná na stavby. Dobře padnoucí do ruky, lehký. Pohonné zařízení REMS Ax-Press HK jen 1,1 kg. Pohonné zařízení REMS Ax-Press H jen 1,4 kg. Proto všude použitelné, volně z ruky, také na úzkých místech. 66 mm zdvih. Rychlopřestavení vpřed a vzad pro jednoduchou, rychlou práci. Volitelná poloha lisovací hlavy pro lisování spojek s tlakovými kroužky s upínací roztečí ≤ 156 mm v jednom pracovním cyklu a pro dvojitě lisování. Lisovací hlavy a lisovací vložky rychle vyměnitelné, bez nářadí. Bezpečná poloha lisovacích hlav a lisovacích vložek díky pružinové západce. REMS Ax-Press H s ochranou proti přetížení.



Např.
 AC-FIX,
 aquatherm,
 BARBI,
 FERRO systems
 BRASELI,
 Brass & Fittings,
 COMAP,
 EUROP'FLUIDES,
 Fittings Estándar,
 PB TUB,
 PLÁSTICOS FERRO,
 REVI,
 RIQUIER,
 TECE,
 TIEMME,
 VELTA



Rozsah dodávky

REMS Ax-Press HK pohonné zařízení. Jednoruční axiální lis pro výrobu spojení s tlakovými kroužky Ø 12–22 mm. 66 mm zdvih. S rychlopřestavením vpřed a vzad. K pohonu lisovacích hlav REMS. V kartonu.

	Obj.č.	Kč
	574302R	6 190,00

Rozsah dodávky

REMS Ax-Press H pohonné zařízení. Ruční axiální lis pro výrobu spojení s tlakovými kroužky Ø 12–32 mm. 66 mm zdvih. S rychlopřestavením vpřed a vzad. K pohonu lisovacích hlav REMS. V kartonu.

	Obj.č.	Kč
	574300RX	8 680,00

Kvalitní německý výrobek



Info

Příslušenství

Označení	Obj.č.	Kč
Lisovací hlavy viz strana 268 – 269.		
Přenosná taška pro pohonné zařízení REMS Ax-Press HK/H a lisovací hlavy	574437R	1 370,00
Kufr s vložkou pro pohonné zařízení REMS Ax-Press HK a lisovací hlavy	574352R	1 930,00

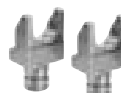

REMS Ax-Press 25 22V ACC REMS Ax-Press 25 L 22V ACC

Akumulátorový axiální lis 20 kN s automatickým zpětným chodem
Akumulátorový axiální lis 13 kN s automatickým zpětným chodem

Kompaktní, snadno ovladatelné akumulátorové nářadí se zpětným chodem pro výrobu spojů s tlakovými kroužky. Li-Ion 22V technologie. Pro akumulátorový a sít'ový provoz.

Axiální lisování \varnothing 12–40 mm

REMS Ax-Press 25 22V ACC – univerzální do \varnothing 40 mm. Super lehký, super dobře padnoucí do ruky. S automatickým zpětným chodem. Super rychlý. Optimální rozložení hmotnosti pro ovládání jednou rukou. Otočné lisovací zařízení. Akumulátor Li-Ion 22V, 2,5 Ah, 54 Wh pro ca. 500 zalisování REHAU RAUTIAN PX \varnothing 16 mm na jedno nabití akumulátoru*.

Kompletní sortiment lisovacích hlav REMS, rychle vyměnitelných.

Výhoda systému

Jen jeden druh lisovacích hlav pro REMS Ax-Press HK, REMS Ax-Press H, REMS Ax-Press 25 22V ACC a REMS Ax-Press 25 L 22V ACC. Proto jednoduché, nákladově výhodné skladování.

Lisovací hlavy pro všechny běžné systémy

Kompletní sortiment lisovacích hlav REMS pro všechny běžné systémy s tlakovými kroužky. (strana 268–269). Volitelně lisovací hlavy REMS s pružinovou západkou k nasazení běžně dosažitelných lisovacích vložek. Vysoce zatížitelné lisovací hlavy z kované a obzvláště tvrzené speciální oceli. Lisovací hlavy REMS jsou specifické pro systém a odpovídají požadavkům daného systému s tlakovými kroužky. Díky tomu je dosaženo systémově konformního, bezpečného lisování.

Dvojitě lisovací hlavy

REMS dvojitě lisovací hlavy každá s dvěma uloženými, které do sebe navzájem přecházejí, pro spojky trubek o různých rozměrech (strana 268). Bez výměny lisovacích hlav. Super jednoduché, šetří čas.

Konstrukce

Superlehký, supermalý, super padnoucí do ruky. Pohonný stroj REMS Ax-Press 25 22V ACC s akumulátorem jen 3,0 kg, jen 28 cm dlouhý. Pohonný stroj REMS Ax-Press 25 L 22V ACC s akumulátorem jen 3,2 kg, jen 31 cm dlouhý. REMS Ax-Press 25 22V ACC a REMS Ax-Press 25 L 22V ACC vždy s 40 mm zdvihem. REMS Ax-Press 25 22V ACC s předem danou polohou lisovací hlavy pro lisování spojky s tlakovými kroužky s upínací rozečtí a \leq 82 mm v jednom pracovním cyklu. REMS Ax-Press 25 L 22V ACC s volitelnou polohou lisovací hlavy pro lisování spojky s tlakovými kroužky s upínací rozečtí a \leq 116 mm v jednom pracovním cyklu a pro dvojitě lisování. Proto všude použitelná, volně z ruky, nad hlavou, na úzkých místech. Optimální rozdělení hmotnosti pro ovládání jednou rukou. Ergonomicky vytvořený kryt s prohlubněmi pro uchopení. LED-pracovní svítidla k osvětlení pracovního místa. Otočné lisovací zařízení pro práce také na těžko přístupných místech. Lisovací hlavy rychle vyměnitelné, bez nářadí. Bezpečná poloha lisovacích hlav díky pružinové západce.

Pohon

Vysoká lisovací síla pro bleskově rychlé, bezvadné lisování. Posuvná síla REMS Ax-Press 25 22V 20 kN, posuvná síla REMS Ax-Press 25 L 22V 13 kN. Výkonný elektrohydraulický pohon s automatickým zpětným chodem (ACC), s výkonným akumulátorovým motorem s vysokou tažnou silou 22V, 380 W výkonu, robustní planetovou převodovkou, mimoosým pístovým čerpadlem a kompaktním vysokovýkonným hydraulickým systémem. Bezpečnostní spínač.

Akumulátorový nebo sít'ový provoz

REMS Li-Ion 22V technologie, viz strana 20–25. Vysoce zatížitelné akumulátory Li-Ion 22V s kapacitou 2,5, 4,4, 5,0 nebo 9,0 Ah, pro dlouhou dobu provozu. Lehký a výkonný. Akumulátor Li-Ion 22V, 2,5 Ah, 54 Wh pro ca. 500 zalisování, 4,4 Ah, 95 Wh pro ca. 880 zalisování, 5,0 Ah, 108 Wh pro ca. 1000 zalisování, 9,0 Ah, 194 Wh pro ca. 1800 zalisování REHAU RAUTIAN PX \varnothing 16 mm na jedno nabití akumulátoru*. Odstupňovaný ukazatel stavu nabití s barevnými LED. Rozsah pracovní teploty –10 až +60 °C. Žádný paměťový efekt pro maximální výkon akumulátoru. Rychlonabíječka 100–240 V, 90 W, 22 V nebo 290 W, 22 V, pro kratší doby nabíjení, jako příslušenství. Sít'ový zdroj 220–240 V, 22 V, 15 A na výstupu, pro sít'ový provoz namísto akumulátoru Li-Ion 22V, jako příslušenství.

Rozšiřování

Různé rozšiřovače trubek a kompletní sortiment rozšiřovacích hlav REMS pro všechny běžné systémy s tlakovými kroužky (strana 273–277).

REMS Ax-Press 25 22V ACC



←ACC→
Automatic Circuit Control

s nuceným chodem
a kontrolou stavu nabití

Např.
aquatherm,
Genreal Fittings,
IVT,
REHAU,
REVEL,
Seppelfricke,
TECE,
TIEMME,
Würth

REMS 22V
LI-ION TECHNOLOGY
2,5 Ah 5,0 Ah 9,0 Ah

REMS Ax-Press 25 L 22V ACC



←ACC→
Automatic Circuit Control

s nuceným chodem
a kontrolou stavu nabití

Např.
AC-FIX,
BARBI,
FERRO systems
BRASELI,
Brass & Fittings,
EUROP' FLUIDES,
Fittings Estándar,
PLÁSTICOS FERRO,
Velta

REMS 22V
LI-ION TECHNOLOGY
2,5 Ah 5,0 Ah 9,0 Ah

Kvalitní německý výrobek

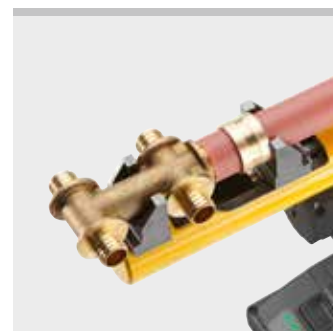

Rozsah dodávky

REMS Ax-Press 25 22V ACC. Akumulátorový axiální lis 20 kN k výrobě spojení tlakovými kroužky Ø 12–40 mm. 40 mm zdvih, k lisování spojení tlakovými kroužky s upínací roztečí a ≤ 82 mm. Pro pohon lisovacích hlav REMS. Elektrohydraulický pohon s výkonným akumulátorovým motorem s vysokou tažnou silou 22 V, 380 W výkonu, robustní planetovou převodovkou, mimoosým pístovým čerpadlem a kompaktním vysokovýkonným hydraulickým systémem, bezpečnostní spínač, otočné lisovací zařízení. LED-pracovní svítlna. Bez lisovacích hlav. V kufru systému L-Boxx.

Označení	Provedení	Obj.č.	Kč
Basic-Pack\IP	Bez akumulátoru, bez rychlonabíječky	573038R22	34 980,00
Basic-Pack	S akumulátorem Li-Ion 22V, 2,5 Ah, 54 Wh, rychlonabíječkou 220–240V, 50–60 Hz, 70 W, 22 V	573039R220	45 810,00

Jiná napětí sítě na vyžádání.



Info

Rozsah dodávky

REMS Ax-Press 25 L 22V. Akumulátorový axiální lis 13 kN k výrobě spojení tlakovými kroužky Ø 12–40 mm. 40 mm zdvih, k lisování spojení tlakovými kroužky s upínací roztečí a ≤ 116 mm. Pro pohon lisovacích hlav REMS. Elektrohydraulický pohon s výkonným akumulátorovým motorem s vysokou tažnou silou 22 V, 380 W výkonu, robustní planetovou převodovkou, mimoosým pístovým čerpadlem a kompaktním vysokovýkonným hydraulickým systémem, bezpečnostní spínač, otočné lisovací zařízení. LED-pracovní svítlna. Bez lisovacích hlav. V kufru systému L-Boxx.

Označení	Provedení	Obj.č.	Kč
Basic-Pack\IP	Bez akumulátoru, bez rychlonabíječky	573040R22	34 980,00
Basic-Pack	S akumulátorem Li-Ion 22V, 2,5 Ah, 54 Wh, rychlonabíječkou 220–240V, 50–60 Hz, 70 W, 22 V	573041R220	45 810,00

Jiná napětí sítě na vyžádání.



Info

Příslušenství

Označení	Obj.č.	Kč
Lisovací hlavy viz strana 268–269.		
Ax-Press 25 22V ACC pohonný stroj, a ≤ 82 mm, bez akumulátoru	573020R22	32 090,00
Ax-Press 25 L 22V ACC pohonný stroj, a ≤ 116 mm, bez akumulátoru	573021R22	32 090,00
Power-Pack 22V 2,5 Ah + 2,5 Ah + 90 W, 108 Wh, složený z 2 kusů akumulátoru Li-Ion 22V, 2,5 Ah, 54 Wh, rychlonabíječky 100–240V, 50–60 Hz, 90 W, 22 V	571590R220	18 990,00
Akumulátor Li-Ion 22V, 2,5 Ah, 54 Wh	571571R22	6 620,00
Další akumulátory Li-Ion 22V/Power-Packy viz strana 20–25		
Rychlonabíječka 100–240V, 50–60 Hz, 90 W, 22V	571585R220	5 760,00
Rychlonabíječka 100–240V, 50–60 Hz, 290 W, 22V	571587R220	12 400,00
Sít'ový zdroj 220–240V, 50–60 Hz, 350 W, 22V, 15 A, pro sít'ový provoz namísto akumulátoru Li-Ion 22 V	571567R220	12 400,00
Kufr systému L-Boxx s vložkami	573270R	4 310,00
REMS Lumen 2800 22V, akumulátorový LED stavební reflektor, viz strana 119.		



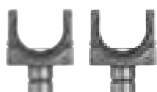

REMS lisovací hlavy s pružinovou západkou pro běžně dosažitelné lisovací vložky

Označení	Použití
Lisovací hlava Basic 20, sada 2 kusů	pro potrubní spojky 20 mm a pro běžně dostupné lisovací vložky vnější-Ø 20 mm
Lisovací hlava Basic 25, sada 2 kusů	pro potrubní spojky 25 mm a pro běžně dostupné lisovací vložky vnější-Ø 25 mm
Lisovací hlava Basic 32, sada 2 kusů	pro potrubní spojky 32 mm a pro běžně dostupné lisovací vložky vnější-Ø 32 mm



REMS dvojité lisovací hlavy

Označení	Použití
Dvojité lisovací hlava RH 16/20, sada 2 kusů	pro potrubní spojky 16 a 20 mm



Lisovací hlava REMS pro T-kusy, rohové kusy, rozbočky, přechodové tvarovky

Označení	Použití
Lisovací hlava UNI T/L (kus)	pro T-kusy, rohové kusy, rozbočky, v kombinaci s další lisovací hlavou; pro přechodové tvarovky, v kombinaci s opěrným čepem



REMS opěrný čep pro přechodové tvarovky

Označení	pro přechodové tvarovky coul	Obj.č.	Kč
Opěrný čep 3/8"	3/8	573647R	391,00
Opěrný čep 1/2"	1/2	573648R	448,00
Opěrný čep 3/4"	3/4	573649R	506,00

Běžně dosažitelné lisovací vložky:

T-kusy, rohové kusy, rozbočky

Dm 16

Dm 20

Dm 22

Dm 25

Dm 32

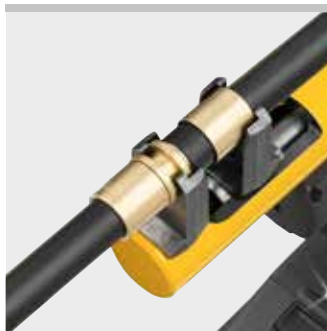

REMS lisovací hlavy

Příslušenství pro REMS Ax-Press HK, REMS Ax-Press H, REMS Ax-Press 25 22V ACC, REMS Ax-Press 25 L 22V ACC

Vyberte si sami lisovací hlavy!

Vyhledejte si Vámi požadovaný systém s tlakovými kroužky v tabulce a vyberte si potřebné lisovací hlavy.

Vysoce zatížitelné lisovací hlavy z kované a zvlášť kalené speciální oceli. Rychlá výměna, bez nářadí. Lisovací hlavy REMS jsou specifické pro daný systém a odpovídají požadavkům příslušného systému s tlakovými kroužky. Díky tomu bezvadně, systémově konformní, bezpečně lisování. Pohon prostřednictvím axiálních lisů REMS.



Lisovací hlavy Uni



UNI T/L

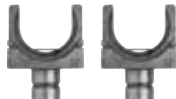

Lisovací hlavy Basic pro lisovací vložky

Systém s tlakovými kroužky	Lisovací hlava mm	Počet lisovacích hlav	pasující do REMS Ax-Press				Obj.č.	Kč	
			HK ¹⁾	H	25	25L			
AC-FIX (Global Piping System)	UNI 12	2	•	•	•	•	573630	3 240,00	
	UNI 16	2	•	•	•	•	573632	3 240,00	
	UNI 20	2	•	•	•	•	573636	3 240,00	
	UNI 25	2	•	•	•	•	573640	3 240,00	
	UNI 32	2	•	•	•	•	573644	3 240,00	
	UNI T/L**	1	•	•	•	•	573646 R	3 240,00	
	Basic 20*	2	•	•	•	•	573624	3 590,00	
	Basic 25*	2	•	•	•	•	573616	3 590,00	
aquatherm	AT 16	2	•	•	•	•	573120	3 240,00	
	AT 20	2	•	•	•	•	573122	3 240,00	
	AT 25	2	•	•	•	•	573124	3 240,00	
	AT 32	2	•	•	•	•	573126	3 530,00	
	AT 40	2	•	•	•	•	573128	3 820,00	
	UNI 18	2	•	•	•	•	573634	3 240,00	
	UNI 22	2	•	•	•	•	573638	3 240,00	
	UNI 26	2	•	•	•	•	573642	3 240,00	
BARBI GLADIATOR (Industrial Blansol)	UNI 32	2	•	•	•	•	573644	3 240,00	
	UNI 40	2	•	•	•	•	573652	3 820,00	
	UNI T/L**	1	•	•	•	•	573646 R	3 240,00	
	Basic 20*	2	•	•	•	•	573624	3 590,00	
	Basic 25*	2	•	•	•	•	573616	3 590,00	
	Basic 32*	2	•	•	•	•	573628	3 590,00	
	BARBI RETICULADO (Industrial Blansol)	UNI 12	2	•	•	•	•	573630	3 240,00
		UNI 16	2	•	•	•	•	573632	3 240,00
UNI 20		2	•	•	•	•	573636	3 240,00	
UNI 25		2	•	•	•	•	573640	3 240,00	
UNI 32		2	•	•	•	•	573644	3 240,00	
UNI 40		2	•	•	•	•	573652	3 820,00	
UNI T/L**		1	•	•	•	•	573646 R	3 240,00	
Basic 20*		2	•	•	•	•	573624	3 590,00	
FERRO systems BRASELI GPF AXIAL	UNI 12	2	•	•	•	•	573630	3 240,00	
	UNI 16	2	•	•	•	•	573632	3 240,00	
	UNI 20	2	•	•	•	•	573636	3 240,00	
	UNI 25	2	•	•	•	•	573640	3 240,00	
	UNI 32	2	•	•	•	•	573644	3 240,00	
	UNI T/L**	1	•	•	•	•	573646 R	3 240,00	
	Basic 20*	2	•	•	•	•	573624	3 590,00	
	Basic 25*	2	•	•	•	•	573616	3 590,00	
Brass & Fittings PRESSMAN PowerFit	UNI 12	2	•	•	•	•	573630	3 240,00	
	UNI 16	2	•	•	•	•	573632	3 240,00	
	UNI 20	2	•	•	•	•	573636	3 240,00	
	UNI 25	2	•	•	•	•	573640	3 240,00	
	UNI 32	2	•	•	•	•	573644	3 240,00	
	UNI T/L**	1	•	•	•	•	573646 R	3 240,00	
	Basic 20*	2	•	•	•	•	573624	3 590,00	
	Basic 25*	2	•	•	•	•	573616	3 590,00	
COMAP PEXY	UNI 12	2	•	•	•	•	573630	3 240,00	
	UNI 16	2	•	•	•	•	573632	3 240,00	
	UNI 20	2	•	•	•	•	573636	3 240,00	
	UNI 25	2	•	•	•	•	573640	3 240,00	
	UNI 32	2	•	•	•	•	573644	3 240,00	
	UNI T/L**	1	•	•	•	•	573646 R	3 240,00	
	Basic 20*	2	•	•	•	•	573624	3 590,00	
	Basic 25*	2	•	•	•	•	573616	3 590,00	
EUROP FLUIDES HYDROFLUIDES	UNI 12	2	•	•	•	•	573630	3 240,00	
	UNI 16	2	•	•	•	•	573632	3 240,00	
	UNI 20	2	•	•	•	•	573636	3 240,00	
	UNI 25	2	•	•	•	•	573640	3 240,00	
	UNI 32	2	•	•	•	•	573644	3 240,00	
	UNI T/L**	1	•	•	•	•	573646 R	3 240,00	
	Basic 20*	2	•	•	•	•	573624	3 590,00	
	Basic 25*	2	•	•	•	•	573616	3 590,00	
FITTINGS ESTANDAR	UNI 12	2	•	•	•	•	573630	3 240,00	
	UNI 16	2	•	•	•	•	573632	3 240,00	
	UNI 20	2	•	•	•	•	573636	3 240,00	
	UNI 25	2	•	•	•	•	573640	3 240,00	
	UNI 32	2	•	•	•	•	573644	3 240,00	
	UNI T/L**	1	•	•	•	•	573646 R	3 240,00	
	Basic 20*	2	•	•	•	•	573624	3 590,00	
	Basic 25*	2	•	•	•	•	573616	3 590,00	
General Fittings Serie 3400 PEX Gold-Fix	RE 16	2	•	•	•	•	573160	3 240,00	
	RE 20	2	•	•	•	•	573162	3 240,00	
	RE 25	2	•	•	•	•	573172	3 240,00	
	RE 32	2	•	•	•	•	573178	3 240,00	
	RO 16	2	•	•	•	•	573184	3 240,00	
	RO 20	2	•	•	•	•	573186	3 240,00	
General Fittings Serie 3400 PEX/AL/PEX Gold-Fix	RE 16	2	•	•	•	•	573160	3 240,00	
	RE 20	2	•	•	•	•	573162	3 240,00	
	RE 25	2	•	•	•	•	573172	3 240,00	
	RE 32	2	•	•	•	•	573178	3 240,00	
	RO 16	2	•	•	•	•	573184	3 240,00	
	RO 20	2	•	•	•	•	573186	3 240,00	
General Fittings Serie 3400 PEX Gold-Therm	RH 17	2	•	•	•	•	573168	3 240,00	
	RH 20	2	•	•	•	•	573170	3 240,00	
HERZ QUICK FIX	HC 16	2	•	•	•	•	573112	3 240,00	
	HC 20	2	•	•	•	•	573114	3 240,00	
	HC 24	2	•	•	•	•	573116	3 240,00	
	HC 32	2	•	•	•	•	573118	3 530,00	
IVT PRINETO	IV 16/17	3	•	•	•	•	573320	4 860,00	
	IV 20/21	3	•	•	•	•	573325	4 860,00	
	IV 25/26	3	•	•	•	•	573330	4 860,00	
	IV 32/33	3	•	•	•	•	573335	4 860,00	

Systém s tlakovými kroužky	Lisovací hlava mm	Počet lisovacích hlav	pasující do REMS Ax-Press				Obj.č.	Kč	
			HK ¹⁾	H	25	25L			
PB TUB Sertigliss	UNI 12	2	•	•	•	•	573630	3 240,00	
	UNI 16	2	•	•	•	•	573632	3 240,00	
	UNI 20	2	•	•	•	•	573636	3 240,00	
	UNI 25	2	•	•	•	•	573640	3 240,00	
	UNI 32	2	•	•	•	•	573644	3 240,00	
	UNI T/L**	1	•	•	•	•	573646 R	3 240,00	
	Basic 25*	2	•	•	•	•	573616	3 590,00	
	Basic 32*	2	•	•	•	•	573628	3 590,00	
PLÁSTICOS FERRO FERROPLAST GPF AXIAL	UNI 12	2	•	•	•	•	573630	3 240,00	
	UNI 16	2	•	•	•	•	573632	3 240,00	
	UNI 20	2	•	•	•	•	573636	3 240,00	
	UNI 25	2	•	•	•	•	573640	3 240,00	
	UNI 32	2	•	•	•	•	573644	3 240,00	
	UNI T/L**	1	•	•	•	•	573646 R	3 240,00	
	Basic 20*	2	•	•	•	•	573624	3 590,00	
	Basic 25*	2	•	•	•	•	573616	3 590,00	
PLUMBING PLUS EZIPEX Sleeve Water (AUS)	RH 16 L	2	•	•	•	•	573150	3 240,00	
	RH 20 L	2	•	•	•	•	573152	3 240,00	
	RH 16/20 L	2	•	•	•	•	573158	6 480,00	
	RH 25	2	•	•	•	•	573154	3 240,00	
	RH 32	2	•	•	•	•	573156	3 530,00	
	PLUMBING PLUS EZIPEX Sleeve Gas (AUS)	RH 16 L	2	•	•	•	•	573150	3 240,00
	RH 20 L	2	•	•	•	•	573152	3 240,00	
	RH 16/20 L	2	•	•	•	•	573158	6 480,00	
RH 25	2	•	•	•	•	573154	3 240,00		
REHAU RAUTHERM SDR 11 LX	RH 12	2	•	•	•	•	573164	3 240,00	
	RH 16	2	•	•	•	•	573166	3 240,00	
	RH 20	2	•	•	•	•	573170	3 240,00	
	RH 25	2	•	•	•	•	573154	3 240,00	
	RH 32	2	•	•	•	•	573156	3 530,00	
	REHAU RAUTHERM S (REHAU HAS)	RH 17	2	•	•	•	•	573168	3 240,00
	REHAU RAUTHERM S	RH 20	2	•	•	•	•	573170	3 240,00
	RAUTHERM S	RH 25	2	•	•	•	•	573154	3 240,00
RAUTHERM S	RH 32	2	•	•	•	•	573156	3 530,00	
REHAU RAUTHERM S (REHAU HAS)	RE 16	2	•	•	•	•	573160	3 240,00	
	RE 20	2	•	•	•	•	573162	3 240,00	
	PX/MX/SX/RX/ gas/sprinkler	RE 25	2	•	•	•	•	573172	3 240,00
	RE 32	2	•	•	•	•	573178	3 240,00	
	RE 40	2	•	•	•	•	573176	3 820,00	
	REHAU (GBR) EVERLOC	RH 16	2	•	•	•	•	573166	3 240,00
	RH 20	2	•	•	•	•	573170	3 240,00	
	RH 25	2	•	•	•	•	573154	3 240,00	
REVEL-PEX	RH 32	2	•	•	•	•	573156	3 530,00	
REVI REVIUNI	RV 16	2	•	•	•	•	573400	3 240,00	
	RV 20	2	•	•	•	•	573402	3 240,00	
	RV 25	2	•	•	•	•	573404	3 240,00	
	RV 32	2	•	•	•	•	573406	3 530,00	
	TC 12/14/16	2	•	•	•	•	573360	3 240,00	
	TC 18/20	2	•	•	•	•	573364	3 240,00	
	TC 25	2	•	•	•	•	573367	3 240,00	
	TC 32	2	•	•	•	•	573370	3 530,00	
REVI REVITERM	TC 12/14/16	2	•	•	•	•	573360	3 240,00	
	Riquier à glissement	UNI 12	2	•	•	•	•	573630	3 240,00
	UNI 16	2	•	•	•	•	573632	3 240,00	
	UNI 20	2	•	•	•	•	573636	3 240,00	
	UNI 25	2	•	•	•	•	573640	3 240,00	
	UNI 32	2	•	•	•	•	573644	3 240,00	
	UNI T/L**	1	•	•	•	•	573646 R	3 240,00	
	Basic 25*	2	•	•	•	•	573616	3 590,00	
Seppelfricke SD Sistemi Italia Sylver	RE 16	2	•	•	•	•	573160		



Rozšiřování Vyhrdlování

	Ruční rozšiřovač trubek Cu	272
	Rozšiřovací hlava Cu	272
	Jednoruční rozšiřovač trubek	273
	Ruční rozšiřovač trubek P	273
	Akumulátorový rozšiřovač trubek Cu	274
	Akumulátorový rozšiřovač trubek P	274
	Akumulátorový rozšiřovač trubek P-CEF	274
	Elektrohydraulický rozšiřovač trubek P-CEF	276
	Rozšiřovací hlava P Rozšiřovací hlava P-CEF	277
	Ruční vyhrdlovač trubek	278
	Elektrický vyhrdlovač trubek Elektrický rozšiřovač trubek	279

Osvědčené kvalitní nářadí na rozšiřování a kalibrování trubek pro instalace trubek bez fitinků.

Měkké měděné trubky $s \leq 1,5$ mm	$\emptyset 8-42$ mm $\emptyset \frac{3}{8}-1\frac{1}{8}$ "
Měkké hliníkové trubky, měkké přesné ocelové trubky $s \leq 1,2$ mm	$\emptyset 8-42$ mm $\emptyset \frac{3}{8}-1\frac{1}{8}$ "
Měkké nerezové ocelové trubky $s \leq 1$ mm	$\emptyset 8-42$ mm $\emptyset \frac{3}{8}-1\frac{1}{8}$ "

REMS Ex-Press Cu – zhotovte si objímky sami.
Rozšiřovací trn se 6 plochami pro stejnoměrné rozšiřování v ose. Extra dlouhá objímka podle DVGW. Rozšiřovací hlavy s kalibrovacím osazením, vhodné i pro jiné výrobky.

Přednost v úspoře nákladů

Instalace trubek bez fitinků. Žádné náklady na tvarovky, skladování, pořizování. Šetříte pájená místa, pájecí materiál a pracovní čas. Ze zbytků trubek si můžete vyrobit objímky.

Konstrukce

Robustní kvalitní nástroj. Proti krutu odolné rozšiřovací kleště dobře přenášející sílu s ergonomickými rukojetmi pro snadné rozšiřování. Rozšiřovací trn se 6 plochami pro stejnoměrné rozšiřování v ose. Dlouhé vedení trnu, zpětný chod trnu zajištěn tlačnou pružinou. Také pro vhodné rozšiřovací hlavy jiných značek.

Rozšiřovací hlavy

Rychle vyměnitelné. Díky extra dlouhým segmentům extra dlouhé objímky pro bezvadné spojení trubek podle DVGW. Osazení na rozšiřovací hlavě speciálně pro kalibrování konců trubek, které nejsou kulaté.



Kvalitní německý výrobek



Info

Rozsah dodávky

REMS Ex-Press Cu Set. Ruční rozšiřovač trubek $\emptyset 8-42$ mm, $\emptyset \frac{3}{8}-1\frac{1}{8}$ ". Měkké měděné trubky $\emptyset 8-42$ mm, $\emptyset \frac{3}{8}-1\frac{1}{8}$ ", $s \leq 1,5$ mm, měkké hliníkové trubky a měkké přesné ocelové trubky $\emptyset 8-42$ mm, $\emptyset \frac{3}{8}-1\frac{1}{8}$ ", $s \leq 1,2$ mm, měkké nerezové ocelové trubky $\emptyset 8-42$ mm, $\emptyset \frac{3}{8}-1\frac{1}{8}$ ", $s \leq 1$ mm. Rozšiřovací kleště. Rozšiřovací hlavy volitelně pro trubky s rozměry v mm nebo palcích. V pevném, kufru z ocelového plechu.

Označení	Obj.č.	Kč
Set 12 + 15 + 18 + 22	150000R	13 990,00
Set 12 + 15 + 22 + 28	150005R	14 430,00
Set 15 + 18 + 22 + 28	150006R	14 430,00
Set 12 + 15 + 18 + 22 + 28	150007R	16 330,00
Set 12 + 14 + 16 + 18 + 22 + 28 + 32	150008R	20 350,00
Set 12 + 14 + 16 + 18 + 22	150010R	16 160,00
Set $\frac{3}{8} + \frac{1}{2} + \frac{5}{8} + \frac{3}{4} + \frac{7}{8} + 1\frac{1}{8}$ "	150017R	19 280,00
Set $\frac{1}{2} + \frac{3}{4} + \frac{7}{8} + 1\frac{1}{8}$ "	150018R	15 240,00
Set $\frac{3}{8} + \frac{1}{2} + \frac{5}{8} + \frac{3}{4}$ "	150019R	14 600,00
Set $\frac{3}{8} + \frac{1}{2} + \frac{5}{8} + \frac{3}{4} + \frac{7}{8} + 1"$	150020R	19 280,00



Příslušenství

Označení	Trubka \emptyset mm/palce	Obj.č.	Kč
Rozšiřovací hlava Cu (vhodná i pro REMS Ex-Press Cu 22V ACC a rozšiřovací kleště jiných výrobců)	8	150100R	1 940,00
	10	150105R	1 940,00
	12	150110R	1 940,00
	14	150120R	1 940,00
	15	150125R	1 940,00
	16	150130R	1 940,00
	18	150140R	1 940,00
	20	150145R	2 710,00
	22	150150R	1 940,00
	24	150155R	3 100,00
	25	150160R	2 710,00
	26	150165R	2 330,00
	28	150170R	2 330,00
	30	150175R	3 100,00
	32	150180R	2 330,00
	34	150185R	3 100,00
35	150190R	3 100,00	
36	150195R	3 100,00	
40	150205R	3 100,00	
42	150210R	2 710,00	
	$\frac{3}{8}$ "	150220R	1 940,00
	$\frac{1}{2}$ "	150225R	1 940,00
	$\frac{5}{8}$ "	150230R	1 940,00
	$\frac{3}{4}$ "	150235R	2 330,00
	$\frac{7}{8}$ "	150240R	2 330,00
	1"	150245R	2 710,00
	$1\frac{1}{8}$ "	150250R	2 710,00
Rozšiřovací kleště Ex-Press Cu (úhel kužele 18°)		150500R	5 410,00
Kufr z ocelového plechu s vložkou		150600R	1 650,00



REMS Ex-Press H

Jednoruční rozšiřovač trubek

Robustní, kompaktní kvalitní nářadí pro rozšiřování trubek. Pro ovládání jednou rukou.

PEX-trubky série S 5 dle ISO 4065 \varnothing 12–40 mm

REMS Ex-Press H – univerzální do \varnothing 40 mm.

Robustní, kompaktní kvalitní nářadí. Super lehké, jen 0,7 kg.

Stupňovitě rozšiřovací trny k rozšiřování různých dimenzí trubek, bez výměny nástrojů.

Krutu odolné, sílu přenášející rozšiřovací kleště pro rozšiřování bez námahy. Pro ovládání jednou rukou.

Rozsah dodávky

REMS Ex-Press H. Jednoruční rozšiřovač trubek pro PEX-trubky série S 5 dle ISO 4065 \varnothing 12–40 mm. V kartonu.

	Obj.č.	Kč
	150550R	5 900,00



Kvalitní německý výrobek



REMS Ex-Press P

Ruční rozšiřovač trubek

Osvědčený kvalitní nástroj na rozšiřování trubek.

Plastové trubky, vrstvené trubky \varnothing 12–40 mm

REMS Ex-Press P – na rozšiřování trubek. Kuželový rozšiřovací trn pro stejnoměrné rozšiřování trubek v ose.

Konstrukce

Robustní kvalitní nástroj. Proti krutu odolné rozšiřovací kleště dobře přenášející sílu s ergonomickými rukojetími pro snadné rozšiřování. Kuželový rozšiřovací trn (úhel kužele 18°) pro stejnoměrné rozšiřování v ose. Dlouhé vedení trnu, zpětný chod trnu zajištěn tlačnou pružinou. Také pro vhodné rozšiřovací hlavy jiných značek.

Rozšiřovací hlavy pro všechny běžné systémy

Kompletní sortiment rozšiřovacích hlav REMS P pro všechny běžné systémy s tlakovými kroužky (strana 277). Rychle vyměnitelné, bez nářadí. REMS rozšiřovací hlavy P jsou specifické pro systém a odpovídají požadavkům daného systému s tlakovými kroužky. Díky tomu bezvadné, systémově konformní, exaktní rozšiřování.

Rozsah dodávky

REMS Ex-Press P Set. Ruční rozšiřovač trubek na plastové a vrstvené trubky \varnothing 12–32 mm. Rozšiřovací kleště REMS Ex-Press P. Rozšiřovací hlavy P na trubky v mm. V pevném kufru z ocelového plechu.

Označení	Systém s tlak. kroužky	Obj.č.	Kč
Set AT P 16 + 20 + 25	aquatherm SHT PB/PE-Rohre	150021R	17 720,00
Set AT V 16 + 20 + 25	aquatherm SHT Mehrschicht- Metallverbundrohre	150033R	17 720,00
Set IV 16/17 + 20/21 + 25/26	IVT PRINETO, Würth PRINETO	150026R	17 720,00
Set RH HAS 17 + 20 + 25	REHAU RAUTHERM S (REHAU HAS), General Fittings Serie 3400 PEX Gold-Therm	150027R	17 720,00
Set RH HIS 16 + 20 + 25	REHAU RAUTITAN flex/ gas flex/pink/his, General Fittings Serie 3400 PEX, REVEL, Seppelfricke SD Sistemi Italia Neroflex, TIEMME Assialpex	150028R	17 720,00
Set RH MKV 16 + 20 + 25	REHAU RAUTITAN stabil/ gas stabil, General Fittings Serie 3400 PEX/AL/PEX, Seppelfricke SD Sistemi Italia Sylver	150022R	17 720,00
Set RH 16 + 20 + 25	REHAU RAUTHERM (série S 5), REHAU (GBR) EVERLOC	150029R	17 720,00
Set TC 16 + 18/20 + 25	TECE TECEflex	150025R	17 720,00

Systémově podmíněným a/nebo národním rozdílným týkajícím se síly stěny trubek (s) je nutné věnovat pozornost při volbě rozšiřovacích hlav, viz. tabulka na straně 277.

Příslušenství

Označení	Obj.č.	Kč
Rozšiřovací hlavy P viz strana 277.		
Rozšiřovací kleště Ex-Press P (úhel kužele 18°)	150510R	6 130,00
Kufr z ocelového plechu s vložkou	150600R	1 650,00



Kvalitní německý výrobek



Info

Např.
aquatherm,
General Fittings,
IVT,
REHAU,
REVEL,
Seppelfricke,
TECE,
TIEMME,
Würth



Kompaktní, snadno ovladatelné akumulátorové nářadí s automatickým zpětným chodem pro rychlé, jednoduché rozšiřování trubek/kroužků. Li-Ion 22V technologie. Pro akumulátorový a síťový provoz.

Rozšiřovací zařízení Cu

k upnutí REMS rozšiřovacích hlav Cu a vhodných rozšiřovacích hlav jiných značek pro:

Měkké měděné trubky, $s \leq 1,5 \text{ mm}$ $\varnothing 8 - 42 \text{ mm}$
 $\varnothing \frac{3}{8} - 1\frac{3}{4}''$

Měkké hliníkové trubky, měkké přesné ocelové trubky, $s \leq 1,2 \text{ mm}$ $\varnothing 8 - 42 \text{ mm}$
 $\varnothing \frac{3}{8} - 1\frac{3}{4}''$

Měkké nerezavějící ocelové trubky, $s \leq 1 \text{ mm}$ $\varnothing 8 - 42 \text{ mm}$
 $\varnothing \frac{3}{8} - 1\frac{3}{4}''$

Rozšiřovací zařízení P

k upnutí REMS rozšiřovacích hlav P a vhodných rozšiřovacích hlav jiných značek pro:

Plastové trubky, vrstvené trubky $\varnothing 12 - 40 \text{ mm}$

Rozšiřovací zařízení P-CEF

k upnutí REMS rozšiřovacích hlav P-CEF a vhodných rozšiřovacích hlav jiných značek pro: Za studena rozšiřované tvarovky (Cold Expansion Fittings) z plastu (P-CEF) $\varnothing 16 - 40 \text{ mm}$
 $\varnothing \frac{1}{2} - 1\frac{1}{2}''$
 $s \leq 4,95 \text{ mm}$

REMS Ex-Press 22V ACC – Rychlé a jednoduché elektrické rozšiřování až do $\varnothing 42 \text{ mm}$. S automatickým zpětným chodem. Kuželový rozšiřovací trn pro stejnoměrně vycentrované rozšíření. Např. REMS Ex-Press Cu 22V ACC s akumulátorem Li-Ion 22V, 2,5 Ah, 54 Wh pro ca. 600 rozšíření měkké měděné trubky $15 \times 1 \text{ mm}$ na jedno nabití akumulátoru*.

Výhoda systému

Jen jedna pohonná jednotka, volitelně s rozšiřovacím zařízením Cu k upnutí REMS rozšiřovacích hlav Cu a vhodných rozšiřovacích hlav jiných značek, rozšiřovacím zařízením P k upnutí REMS rozšiřovacích hlav P a vhodných rozšiřovacích hlav jiných značek, rozšiřovacím zařízením P-CEF k upnutí rozšiřovacích hlav REMS P-CEF a vhodných rozšiřovacích hlav jiných značek.

Rozšiřovací hlavy pro všechny běžné systémy

Rychle vyměnitelné, bez nářadí. Také pro vhodné rozšiřovací kleště jiných značek. REMS rozšiřovací hlavy Cu (strana 272) s extra dlouhými segmenty vytvářejí extra dlouhé objímky pro bezvadné spojení trubek podle DVGW. Osazení na rozšiřovací hlavě speciálně pro kalibrování konců trubek, které nejsou kulaté.

REMS rozšiřovací hlavy P (strana 277) jsou specifické pro systém a odpovídají požadavkům daného systému s tlakovými kroužky. Díky tomu bezvadné, systémové konformní, exaktní rozšiřování.

REMS rozšiřovací hlavy P-CEF (strana 277) jsou specifické pro systém a odpovídají požadavkům daného systému s tlakovými kroužky. Automaticky probíhající, postupné rozšiřování až do momentu, kdy rozšiřovací hlavy dosáhnou stanovené koncové polohy.

Konstrukce

Superlehká, supermalá, superšikovná. Pohonná jednotka s akumulátorem jen 2,7 kg. Pohonná jednotka s rozšiřovacím zařízením je jen 26 cm dlouhá. Proto kdekoli použitelná, bez opory, nad hlavou, i na mimořádně úzkých místech. Optimální rozložení hmotnosti pro ovládání jednou rukou. Ergonomicky zkonstruovaný kryt. LED-pracovní svítidla k osvětlení pracovního místa. Rozšiřovací trn rozšiřovacího zařízení Cu a P s úhlem kužele 18° , rozšiřovací trn rozšiřovacího zařízení P-CEF s úhlem kužele 20° , pro rovnoměrně vycentrované rozšíření. Dlouhé vedení trnu, zpětný chod trnu zajištěn tlačnou pružinou. Také pro vhodné rozšiřovací hlavy jiných značek.

Pohon

Vysoká rozšiřovací síla pro bleskové, bezvadné rozšiřování. Posuvná síla 20 kN. Výkonný elektrohydraulický pohon s automatickým zpětným chodem (ACC), s výkonným akumulátorovým motorem 22V, 380W výkonu, robustní planetovou převodovkou, mimoosým pístovým čerpadlem a kompaktním vysokovýkonným hydraulickým systémem. Bezpečnostní krokovací spínač.

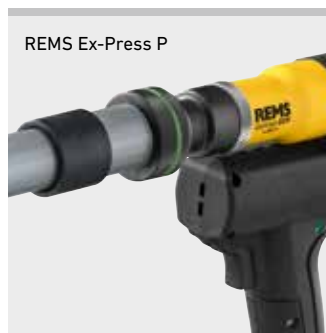

Kvalitní německý výrobek



Akumulátorový nebo síťový provoz

REMS Li-Ion 22V technologie, viz strana 20–25. Vysoce zatížitelné akumulátory Li-Ion 22V s kapacitou 2,5, 4,4, 5,0 nebo 9,0 Ah, pro dlouhou dobu provozu. Lehký a výkonný.

REMS Ex-Press Cu 22V ACC s akumulátorem Li-Ion 22V, 2,5 Ah, 54 Wh pro ca. 600 rozšíření, 4,4 Ah, 95 Wh pro ca. 1050 rozšíření, 5,0 Ah, 108 Wh pro ca. 1200 rozšíření, 9,0 Ah, 194 Wh pro ca. 2160 rozšíření měkké měděné trubky $15 \times 1 \text{ mm}$ na jedno nabití akumulátoru*.

REMS Ex-Press P 22V ACC s akumulátorem Li-Ion 22V, 2,5 Ah, 54 Wh pro ca. 750 rozšíření, 4,4 Ah, 95 Wh pro ca. 1320 rozšíření, 5,0 Ah, 108 Wh pro ca. 1500 rozšíření, 9,0 Ah, 194 Wh pro ca. 2700 rozšíření REHAU RAUTITAN flex $\varnothing 16 \times 2,2 \text{ mm}$ na jedno nabití akumulátoru*.

REMS Ex-Press P-CEF 22V ACC s akumulátorem Li-Ion 22V, 2,5 Ah, 54 Wh pro ca. 200 rozšíření, 4,4 Ah, 95 Wh pro ca. 360 rozšíření, 5,0 Ah, 108 Wh pro ca. 410 rozšíření, 9,0 Ah, 194 Wh pro ca. 740 rozšíření Uponor Quick & Easy $\varnothing 16 \times 1,8 \text{ mm}$ na jedno nabití akumulátoru*.

Odstupňovaný ukazatel stavu nabití s barevnými LED. Rozsah pracovní teploty -10 až $+60^\circ\text{C}$. Žádný paměťový efekt pro maximální výkon akumulátoru. Rychlonabíječka 100–240V, 90W, 22V nebo 290W, 22V, pro kratší doby nabíjení, jako příslušenství. Síťový zdroj 220–240V, 22V, 15A na výstupu, pro síťový provoz namísto akumulátoru Li-Ion 22V, jako příslušenství.

Rozsah dodávky

REMS Ex-Press Cu 22V ACC. Akumulátorový rozšiřovač trubek 20 kN k rychlému rozšiřování měděných trubek Ø 8–42 mm. Elektrohydraulický pohon s automatickým zpětným chodem, s výkonným akumulátorovým motorem 22 V, 380 W, robustní planetovou převodovkou, mimoosým pístovým čerpadlem a kompaktním vysokovýkonným hydraulickým systémem, bezpečnostní krokový spínač. LED-pracovní svítlna. Rozšiřovací zařízení Cu k upnutí REMS rozšiřovacích hlav Cu a vhodných rozšiřovacích hlav jiných značek. Bez rozšiřovacích hlav. V kufru systému L-Boxx.

Označení	Provedení	Obj.č.	Kč
Basic-Pack\P	Bez akumulátoru, bez rychlonabíječky	575029R22	34 400,00
Basic-Pack	S akumulátorem Li-Ion 22 V, 2,5 Ah, 54 Wh, rychlonabíječkou 220–240 V, 50–60 Hz, 70 W, 22 V	575030R220	45 810,00

Jiná napětí sítě na vyžádání.

Rozsah dodávky

REMS Ex-Press P 22V ACC. Akumulátorový rozšiřovač trubek 20 kN k rychlému rozšiřování plastových a vrstvených trubek Ø 12–40 mm. Elektrohydraulický pohon s automatickým zpětným chodem, s výkonným akumulátorovým motorem 22 V, 380 W, robustní planetovou převodovkou, mimoosým pístovým čerpadlem a kompaktním vysokovýkonným hydraulickým systémem, bezpečnostní krokový spínač. LED-pracovní svítlna. Rozšiřovací zařízení P k upnutí REMS rozšiřovacích hlav P a vhodných rozšiřovacích hlav jiných značek. Bez rozšiřovacích hlav. V kufru systému L-Boxx.

Označení	Provedení	Obj.č.	Kč
Basic-Pack\P	Bez akumulátoru, bez rychlonabíječky	575031R22	34 400,00
Basic-Pack	S akumulátorem Li-Ion 22 V, 2,5 Ah, 54 Wh, rychlonabíječkou 220–240 V, 50–60 Hz, 70 W, 22 V	575032R220	45 810,00

Jiná napětí sítě na vyžádání.

Rozsah dodávky

REMS Ex-Press P-CEF 22V ACC. Akumulátorový rozšiřovač trubek 20 kN k rychlému rozšiřování plastových trubek Ø 16–40 mm. Elektrohydraulický pohon s automatickým zpětným chodem, s výkonným akumulátorovým motorem 22 V, 380 W, robustní planetovou převodovkou, mimoosým pístovým čerpadlem a kompaktním vysokovýkonným hydraulickým systémem, bezpečnostní krokový spínač. LED-pracovní svítlna. Rozšiřovací zařízení P-CEF k upnutí REMS rozšiřovacích hlav P-CEF a vhodných rozšiřovacích hlav jiných značek. Bez rozšiřovacích hlav. V kufru systému L-Boxx.

Označení	Provedení	Obj.č.	Kč
Basic-Pack\P	Bez akumulátoru, bez rychlonabíječky	575033R22	34 400,00
Basic-Pack	S akumulátorem Li-Ion 22 V, 2,5 Ah, 54 Wh, rychlonabíječkou 220–240 V, 50–60 Hz, 70 W, 22 V	575034R220	45 810,00

Jiná napětí sítě na vyžádání.

Příslušenství

Označení	Obj.č.	Kč
Ex-Press 22V ACC pohonná jednotka, bez rozšiřovacího zařízení, bez akumulátoru	575010R22	32 370,00
Rozšiřovací zařízení Cu k upnutí REMS rozšiřovacích hlav Cu a vhodných rozšiřovacích hlav jiných značek. Úhel kuželu 18°.	575252R	2 320,00
Rozšiřovací hlavy Cu viz strana 272		
Rozšiřovací zařízení P k upnutí REMS rozšiřovacích hlav P a vhodných rozšiřovacích hlav jiných značek. Úhel kuželu 18°.	575253R	2 320,00
Rozšiřovací hlavy P viz strana 277.		
Rozšiřovací zařízení P-CEF k upnutí REMS rozšiřovacích hlav P-CEF a vhodných rozšiřovacích hlav jiných značek. Úhel kuželu 20°.	575256R	2 320,00
Rozšiřovací hlavy P-CEF viz strana 277.		
Rozšiřovací zařízení Ex-Press P-CEF (úhel kužele 20°), k upnutí rozšiřovacích hlav P-CEF 16–40 mm, ½–1½"	150515R	6 130,00
Power-Pack 22V 2,5 Ah + 2,5 Ah + 90 W, 108 Wh, složený z 2 kusů akumulátoru Li-Ion 22 V, 2,5 Ah, 54 Wh, rychlonabíječky 100–240 V, 50–60 Hz, 90 W, 22 V	571590R220	18 990,00
Akumulátor Li-Ion 22 V, 2,5 Ah, 54 Wh	571571R22	6 620,00
Další akumulátory Li-Ion 22 V/Power-Packy viz strana 20–25		
Rychlonabíječka 100–240 V, 50–60 Hz, 90 W, 22 V	571585R220	5 760,00
Rychlonabíječka 100–240 V, 50–60 Hz, 290 W, 22 V	571587R220	12 400,00
Sít'ový zdroj 220–240 V, 50–60 Hz, 350 W, 22 V, 15 A, pro sít'ový provoz namísto akumulátoru Li-Ion 22 V	571567R220	12 400,00
Kufr systému L-Boxx s vložkami	573270R	4 310,00
REMS Lumen 2800 22V, akumulátorový LED stavební reflektor, viz strana 119.		

Nezávazné doporučené prodejní ceny. Všechny ceny bez DPH.



Např.
aquatherm,
General Fittings,
IVT,
REHAU,
REVEL,
Seppelfricke,
TECE,
TIEMME,
Würth

Např.
Brass & Fittings,
Uponor



*Teplota prostředí cca. 20 °C.

Kompaktní, snadno ovladatelné elektrické nářadí pro rychlé, jednoduché rozšiřování trubek/kroužků.

Za studena rozšiřované tvarovky (Cold Expansion Fittings) z plastu (P-CEF) \varnothing 16–63 mm
 \varnothing 1/2–2"
 $s \leq 6,3$ mm

REMS Power-Ex-Press P-CEF ACC – Rychlé a jednoduché elektrické rozšiřování až do \varnothing 63 mm. S automatickým zpětným chodem.

Rozšiřovací hlavy

Velká oblast rozšiřování do \varnothing 63 mm. Automaticky probíhající, postupné rozšiřování až do momentu, kdy rozšiřovací hlavy dosáhnou stanovené koncové polohy. Použití REMS rozšiřovacích hlav P-CEF a vhodných rozšiřovacích hlav jiných značek. Rozšiřovací zařízení 50–63 mm, 2", k upnutí rozšiřovacích hlav REMS P-CEF 50–63 mm, 2" a vhodných rozšiřovacích hlav jiných výrobců. Rozšiřovací zařízení 16–40 mm, 1/2–1 1/2", k upnutí rozšiřovacích hlav REMS P-CEF 16–40 mm, 1/2–1 1/2" a vhodných rozšiřovacích hlav jiných výrobců, jako příslušenství.

Konstrukce

Kompaktní, robustní, vhodné pro použití na stavbách. Malé rozměry, úzký tvar, pohonný stroj váží jen 5,6 kg. Díky tomu použitelný kdekoli, volně z ruky, nad hlavou, v úzkých místech. Optimální rozložení hmotnosti pro ovládání jednou rukou. Ergonomicky vytvořené tělo přístroje s prohlubněmi pro uchopení.

Pohon

Vysoká rozšiřovací síla pro bleskové, bezvadné rozšiřování. Posuvná síla 34 kN. Výkonný elektrohydraulický pohon s automatickým zpětným chodem (ACC), s osvědčeným univerzálním motorem 450 W, robustní planetovou převodovkou, mimoosým pístovým čerpadlem a kompaktním vysokovýkonným hydraulickým systémem. Bezpečnostní spínač.



←ACC→
 Automatic Circuit Control
 s nuceným chodem

Kvalitní německý výrobek



Info

Rozsah dodávky

REMS Power-Ex-Press P-CEF ACC Basic-Pack. Elektrohydraulický rozšiřovač trubek 34 kN k rozšiřování trubek/kroužků systému Uponor Quick & Easy do \varnothing 16–63 mm, \varnothing 1/2–2", $s \leq 6,3$ mm. Elektromechanický pohon s osvědčeným univerzálním motorem 230 V, 50–60 Hz, 450 W, s převody pracujícími bez údržby, s bezpečnostní kluznou spojkou a systémem posuvu s trapezovým zavitovým vřetenem, s bezpečnostním spínačem. Rozšiřovací zařízení 50–63 mm, 2". Bez rozšiřovacích hlav. V pevném kufru z ocelového plechu.

	Obj.č.	Kč
	575017R220	43 360,00

Věnujte pozornost montážnímu návodu dodavatele systému. Akumulátorové rozšiřovače pro jiné systémy na vyžádání. Jiná napětí sítě na vyžádání.

Příslušenství

Označení	Obj.č.	Kč
Rozšiřovací zařízení 16–40 mm, 1/2–1 1/2", k upnutí rozšiřovacích hlav P-CEF 16–40 mm, 1/2–1 1/2"	575100R	3 680,00
Rozšiřovací hlavy P-CEF viz strana 277.		
Kufr z ocelového plechu s vložkou	575278R	3 300,00



REMS rozšiřovací hlavy P REMS rozšiřovací hlavy P-CEF

Príslušenství pro REMS rozšiřovače trubek
a jiné značky

REMS rozšiřovací hlavy P

Kompletní sortiment REMS rozšiřovacích hlav P pro všechny běžné systémy s tlakovými kroužky. Rychle vyměnitelné, bez nářadí. REMS rozšiřovací hlavy P jsou specifické pro systém a odpovídají požadavkům daného systému s tlakovými kroužky. Díky tomu bezvadně, systémově konformní, exaktní rozšiřování. Úhel kuželu 18°. Pohon ručním rozšiřovačem trubek REMS Ex-Press P (strana 273), akumulátorovým rozšiřovačem trubek REMS Ex-Press P 22V ACC (strana 274 – 275) a vhodnými rozšiřovači trubek jiných značek.

Systém s tlakovými kroužky	Rozšiřovací hlava P Ø × s	Obj.č.	Kč
aquatherm grey pipe PB/PE-RT-Rohre	AT P 14 × 2,0	150828	3 620,00
	AT P 16 × 2,0	150842	3 620,00
	AT P 18 × 2,0	150873	3 620,00
	AT P 20 × 2,0	150882	3 620,00
	AT P 25 × 2,3	150912	3 620,00
aquatherm grey pipe Mehrschicht- Metallverbundrohre (MVR)	AT V 16 × 2,4	150843	3 620,00
	AT V 20 × 2,4	150883	3 620,00
	AT V 25 × 2,7	150913	3 620,00
	AT V 32 × 3,2	150957	3 910,00
	AT V 40 × 3,5	150958	4 280,00
General Fittings Serie 3400 PEX Gold-Fix	RH HIS 16 × 2,2	150849	3 620,00
	RH HIS 20 × 2,8	150888	3 620,00
	RH HIS 25 × 3,5	150916	3 620,00
	RH HIS 32 × 4,4	150945	3 620,00
General Fittings Serie 3400 PEX/AL/PEX Gold-Fix	RH MKV 16,2 × 2,6	150858	3 620,00
	RH MKV 20 × 2,9	150897	3 620,00
	RH MKV 25 × 3,7	150926	3 620,00
	RH MKV 32 × 4,7	150952	3 620,00
General Fittings Serie 3400 PEX Gold-Therm	RH HAS 17 × 2,0	150868	3 620,00
	RH HAS 20 × 2,0	150887	3 620,00
HERZ QUICK FIX	HC P 16 × 2,0	150806	3 620,00
	HC P 20 × 2,0	150807	3 620,00
	HC P 26 × 3,0	150808	3 620,00
	HC P 32 × 3,0	150809	3 620,00
IVT PRINETO	IV 16 × 2,2/17 × 2,8	150845	3 620,00
	IV 20 × 2,8/21 × 3,4	150885	3 620,00
	IV 25 × 3,5/26 × 4,0	150914	3 620,00
	IV 32 × 4,4/33 × 4,9	150943	3 910,00
REHAU RAUTHERM (série S 5)	RH 12 × 1,1	150812	3 620,00
	RH 16 × 1,5	150846	3 620,00
	RH 20 × 1,9	150886	3 620,00
	RH 25 × 2,3 (RH HAS 25 × 2,3)	150915	3 620,00
	RH 32 × 2,9 (RH HAS 32 × 2,9)	150944	3 620,00
REHAU RAUTHERM S (REHAU HAS)	RH HAS 17 × 2,0	150868	3 620,00
	RH HAS 20 × 2,0	150887	3 620,00
	RH HAS 25 × 2,3	150915	3 620,00
	RH HAS 32 × 2,9	150944	3 620,00
REHAU RAUTITAN flex/ RAUTITAN gas flex/ RAUTITAN pink/ RAUTITAN his	RH HIS 16 × 2,2	150849	3 620,00
	RH HIS 20 × 2,8	150888	3 620,00
	RH HIS 25 × 3,5	150916	3 620,00
	RH HIS 32 × 4,4	150945	3 620,00
	RH HIS 40 × 5,5	150946	3 910,00
REHAU RAUTITAN stabil/ RAUTITAN gas stabil	RH MKV 16,2 × 2,6	150858	3 620,00
	RH MKV 20 × 2,9	150897	3 620,00
	RH MKV 25 × 3,7	150926	3 620,00
	RH MKV 32 × 4,7	150952	3 620,00
	RH MKV 40 × 6,0	150947	3 910,00
REHAU (GBR) EVERLOC	RH 16 × 1,5	150846	3 620,00
	RH 20 × 1,9	150886	3 620,00
	RH 25 × 2,3 (RH HAS 25 × 2,3)	150915	3 620,00
	RH 32 × 2,9 (RH HAS 32 × 2,9)	150944	3 620,00
REVEL	RH HIS 16 × 2,2	150849	3 620,00
	RH HIS 20 × 2,8	150888	3 620,00
	RH HIS 25 × 3,5	150916	3 620,00
	RH HIS 32 × 4,4	150945	3 620,00
Seppelfricke SD Sistemi Italia Neroflex	RH HIS 16 × 2,2	150849	3 620,00
	RH HIS 20 × 2,8	150888	3 620,00
	RH HIS 25 × 3,5	150916	3 620,00
	RH HIS 32 × 4,4	150945	3 620,00
Seppelfricke SD Sistemi Italia Sylver	RH MKV 16,2 × 2,6	150858	3 620,00
	RH MKV 20 × 2,9	150897	3 620,00
	RH MKV 25 × 3,7	150926	3 620,00
	RH MKV 32 × 4,7	150952	3 620,00
TECE TECEflex	TC 12/14	150826	3 620,00
	TC 16	150855	3 620,00
	TC 18/20	150894	3 620,00
	TC 25	150923	3 620,00
	TC 32	150950	3 620,00
TIEMME Serie 3430 Assialpex	RH HIS 16 × 2,2	150849	3 620,00
	RH HIS 20 × 2,8	150888	3 620,00
	RH HIS 25 × 3,5	150916	3 620,00
	RH HIS 32 × 4,4	150945	3 620,00

Při volbě rozšiřovacích hlav je nutné věnovat pozornost systémově podmíněným a/nebo národním rozdílným týkajícím se síly stěny trubek (s) REMS rozšiřovací hlavy P pro další systémy s tlakovými kroužky na vyžádání.

Vyberte si sami rozšiřovací hlavy!

Vyhledejte si zvolený systém s tlakovými kroužky v tabulce a vyberte si požadované rozšiřovací hlavy.



Kvalitní německý výrobek

REMS rozšiřovací hlavy P

Kompletní sortiment REMS rozšiřovacích hlav P pro všechny běžné systémy s tlakovými kroužky. Rychle vyměnitelné, bez nářadí. REMS rozšiřovací hlavy P jsou specifické pro systém a odpovídají požadavkům daného systému s tlakovými kroužky. Díky tomu bezvadně, systémově konformní, exaktní rozšiřování. Úhel kuželu 18°. Pohon ručním rozšiřovačem trubek REMS Ex-Press P (strana 273), akumulátorovým rozšiřovačem trubek REMS Ex-Press P 22V ACC (strana 274 – 275) a vhodnými rozšiřovači trubek jiných značek.

Systém s tlakovými kroužky	Rozšiřovací hlava P Ø × s	Obj.č.	Kč
Würth PRINETO	IV 16 × 2,2/17 × 2,8	150845	3 620,00
	IV 20 × 2,8/21 × 3,4	150885	3 620,00
	IV 25 × 3,5/26 × 4,0	150914	3 620,00
	IV 32 × 4,4/33 × 4,9	150943	3 910,00

Při volbě rozšiřovacích hlav je nutné věnovat pozornost systémově podmíněným a/nebo národním rozdílným týkajícím se síly stěny trubek (s) REMS rozšiřovací hlavy P pro další systémy s tlakovými kroužky na vyžádání.



REMS rozšiřovací hlavy P-CEF

Kompletní sortiment REMS rozšiřovacích hlav P-CEF pro jednoduché rozšiřování trubek/kroužků. Rychle vyměnitelné, bez nářadí. REMS rozšiřovací hlavy P-CEF jsou specifické pro systém a odpovídají požadavkům daného systému. Díky tomu bezvadně, systémově konformní, exaktní rozšiřování. Úhel kuželu 20°. Pohon akumulátorovým rozšiřovačem trubek REMS Ex-Press P-CEF 22V ACC (strana 274 – 275), elektrohydraulickým rozšiřovačem trubek REMS Power-Ex-Press P-CEF ACC (strana 276) a vhodnými rozšiřovači trubek jiných značek.

Systém s tlakovými kroužky	Rozšiřovací hlava P-CEF Ø × s	Obj.č.	Kč
Giacomini GX System	P-CEF 16 × 1,8	150960R	3 910,00
	P-CEF 20 × 1,9	150961R	3 910,00
	P-CEF 25 × 2,3	150962R	3 910,00
	P-CEF 32 × 2,9	150963R	3 910,00
	P-CEF 40 × 3,7	150968R	4 280,00
Uponor Quick & Easy	P-CEF 16 × 1,8	150960R	3 910,00
	P-CEF 20 × 1,9	150961R	3 910,00
	P-CEF 25 × 2,3	150962R	3 910,00
	P-CEF 32 × 2,9	150963R	3 910,00
	P-CEF 40 × 3,7	150968R	4 280,00

Rozšiřovací kleště P-CEF (úhel kužele 20°), k upnutí rozšiřovacích hlav P-CEF 16 – 40 mm, ½ – 1½"

Při volbě rozšiřovacích hlav je nutné věnovat pozornost systémově podmíněným a/nebo národním rozdílným týkajícím se síly stěny trubek s.

Hospodárný ruční nástroj pro racionální výrobu T-odboček pro instalaci trubek bez tvarovek.

Tvrdé a měkké měděné trubky \varnothing 10 – 22 mm
 \varnothing $\frac{3}{8}$ – $\frac{7}{8}$ "
 $s \leq 1,5$ mm

REMS Hurrigan H – vyrobte si T-odbočky sami.
Nákladově výhodné. Také na již položených trubkách.

Výhoda systému

Pouze **jeden** druh vyhrdlovacích nástrojů pro REMS Hurrigan H, REMS Hurrigan a REMS Twist/Hurrigan. Jednoduché, nákladově výhodné skladování. Nemůže dojít k záměnám.

Přednost v úspoře nákladů

Žádné náklady na T-odbočky, skladování, pořizování. Šetříte pájená místa, lisovaná spojení a pracovní čas. Zvýšená bezpečnost díky menšímu množství spojení.

Konstrukce

Kompaktní, praktický, lehký. Použitelný kdekoli, volně z ruky, i na již položených trubkách. Vrtací hlava pro bodově přesné navrtání bez důlků, doraz hloubky vrtání odpovídající velikosti T-odbočky. Omezení hloubky zasunutí odbočkové trubky kvůli možnému zúžení průřezu vytvořením výstupků. Snadno ovladatelné přidržovací kleště k fixaci držáku nástrojů na trubce, jako příslušenství.

Pohon vrtací hlavy

Pohon běžně dostupnou vrtačkou.

Vyhrdlovací nástroje

Speciální konstrukce vyhrdlovacích nástrojů umožňuje rovnoměrné, centrické vyhrdlování bez otřepů a vrubů. Díky tomu není třeba provádět žádné následné operace.

Pohon držáku nástrojů

Vyzbrojení k elektrickému vyhrdlovači trubek dokoupením pohonného stroje REMS Twist/Hurrigan.



Kvalitní německý výrobek



Info



Rozsah dodávky

REMS Hurrigan H Set. Ruční vyhrdlovač na tvrdé a měkké měděné trubky \varnothing 10 – 22 mm, \varnothing $\frac{3}{8}$ – $\frac{7}{8}$ ", $s \leq 1,5$ mm. Držák nástrojů, vrtací hlava, vačkové kleště, mazací tuk. Vyhrdlovací nástroje volitelně na trubky v mm nebo palcích.

V pevném kufru.

Označení	Obj.č.	Kč
Set 12 + 15 + 18 + 22	151003R	16 480,00
Set 12 + 14 + 16 + 18 + 22	151004R	18 330,00
Set $\frac{3}{8}$ + $\frac{1}{2}$ + $\frac{5}{8}$ + $\frac{3}{4}$ + $\frac{7}{8}$ "	151005R	18 960,00

Příslušenství

Označení	Trubky \varnothing mm/palce	Obj.č.	Kč
Vyhrdlovací nástroj	10	151105R	2 040,00
	12	151110R	2 040,00
	14	151120R	2 040,00
	15	151125R	2 040,00
	16	151130R	2 040,00
	18	151140R	2 040,00
	20	151145R	2 040,00
	22	151150R	2 040,00
	$\frac{3}{8}$ "	151155R	2 150,00
	$\frac{1}{2}$ "	151160R	2 090,00
	$\frac{5}{8}$ "	151165R	2 090,00
	$\frac{3}{4}$ "	151170R	2 090,00
$\frac{7}{8}$ "	151175R	2 090,00	
Twist/Hurrigan pohonný stroj s držákem		151402R220	11 130,00
Přidržovací kleště pro fixaci držáku nástrojů		076117	3 300,00
Držák nástrojů		151200R	2 560,00
Vrtací hlava		151210RMM	3 850,00
Vačkové kleště		151230R	1 220,00
Ráčna $\frac{1}{2}$"		074021	2 300,00
Nástrčný klíč 11		074041	235,00
Mazací tuk (balení)		151240	281,00
Kufr s vložkou		151618R	1 620,00



Kompaktní elektrický přístroj se silným výkonem pro racionální výrobu T-odboček pro instalaci trubek bez tvarovek.

Tvrdé a měkké měděné trubky $\varnothing 10 - 22 \text{ mm}$
 $\varnothing \frac{3}{8} - \frac{7}{8}''$
 $s \leq 1,5 \text{ mm}$

REMS Hurrigan – vyrobte si T-odbočky sami. Nákladově výhodné. I na již položených trubkách.

Výhoda systému

Pouze **jeden** druh vyhrdlovacích nástrojů pro REMS Hurrigan H, REMS Hurrigan a REMS Twist/Hurrigan. Jednoduché, nákladově výhodné skladování. Nemůže dojít k záměnám.

Přednost v úspoře nákladů

Žádné náklady na T-odbočky, skladování, pořízování. Šetříte pájená místa, pájecí materiál a pracovní čas. Zvýšená bezpečnost díky menšímu množství spojení trubek.

Konstrukce

Kompaktní, praktický, lehký. Použitelný kdekoli, volně z ruky, i na již položených trubkách. Vrtací hlava pro přesné navrtání bez důlku, doraz hloubky vrtání odpovídající velikosti T-odbočky. Držák nástrojů pro uchopení vyhrdlovacího nářadí. Vačkové kleště pro ohraničení hloubky zasunutí odbočkové trubky.

Pohon

Osvědčená pohonná jednotka s šestihřanným unášečem. Enormně silná. Dobře padnoucí do ruky, lehká, jen 1,5 kg. K použití všude, volně z ruky, také na položených trubkách. Robustní převody nevyžadující údržbu s bezpečnostní kluznou spojkou. Univerzální motor, 630 W, s extra silným krouživým momentem při pravém a levém

běhu s nízkými otáčkami. Plynulé, elektronické řízení otáček. Počet otáček je plynule elektronicky řízen prostřednictvím proměnného tlaku na bezpečnostní spínač od 0 do 1000 min⁻¹ (spouštěcí spínač).

Vyhrdlovací nástroje

Speciální konstrukce vyhrdlovacích nástrojů umožňuje rovnoměrné, centrické vyhrdlování bez otřepů a vrubů. Díky tomu není potřeba provádět žádné následné operace.

REMS Twist/Hurrigan

Combi Set - nízké nároky na místo, nízká hmotnost tohoto setu pro racionální výrobu T-odboček a pro racionální rozšiřování za studena tvrdých a měkkých trubek pro instalaci trubek bez tvarovek. Pouze jedno pohonné zařízení pro rozšiřovací a vyhrdlovací nástroje. Výhodná cena! Viz. strana 281.



Kvalitní německý výrobek



Info



Rozsah dodávky

REMS Hurrigan Set. Elektrický vyhrdlovač trubek na tvrdé a měkké měděné trubky $\varnothing 10 - 22 \text{ mm}$, $\varnothing \frac{3}{8} - \frac{7}{8}''$, $s \leq 1,5 \text{ mm}$. Pohonná jednotka s šestihřanným unášečem, převody nevyžadující údržbu, univerzálním motorem 630 W, 50–60 Hz, 600 W, s extra silným krouživým momentem pravého a levého běhu při nízkých otáčkách. Bezpečnostní spínač. Plynulé, elektronické řízení počtu otáček od 0 do 1000 min⁻¹ (spouštěcí spínač). Přidržovač. Držák nástrojů, vrtací hlava, vačkové kleště, mazací tuk. Vyhrdlovací nástroje volitelně na trubky v mm nebo palcích. V kufru systému L-Boxx.

Označení	Obj.č.	Kč
Set 12 + 15 + 18 + 22	151011R220	30 640,00
Set 12 + 14 + 16 + 18 + 22	151012R220	32 660,00
Set $\frac{3}{8} + \frac{1}{2} + \frac{5}{8} + \frac{3}{4} + \frac{7}{8}''$	151013R220	32 950,00

Jiná napětí sítě na vyžádání.

Příslušenství

Označení	Trubky \varnothing mm/palce	Obj.č.	Kč
Vyhrdlovací nástroj	10	151105R	2 040,00
	12	151110R	2 040,00
	14	151120R	2 040,00
	15	151125R	2 040,00
	16	151130R	2 040,00
	18	151140R	2 040,00
	20	151145R	2 040,00
	22	151150R	2 040,00
	$\frac{3}{8}''$	151155R	2 150,00
	$\frac{1}{2}''$	151160R	2 090,00
	$\frac{5}{8}''$	151165R	2 090,00
$\frac{3}{4}''$	151170R	2 090,00	
$\frac{7}{8}''$	151175R	2 090,00	
Twist/Hurrigan pohonný stroj s držákem		151402R220	11 130,00
Držák nástrojů		151200R	2 560,00
Vrtací hlava		151210RMM	3 850,00
Vačkové kleště		151230R	1 220,00
Mazací tuk (balení)		151240	281,00
Kufr systému L-Boxx s vložkami		151605R	4 310,00



Kompaktní elektrický nástroj s vysokým výkonem pro racionální rozšiřování tvrdých a měkkých měděných trubek za studena pro instalaci trubek bez tvarovek.

Tvrdé a měkké měděné trubky \varnothing 12–22 mm
 \varnothing $\frac{3}{8}$ – $\frac{7}{8}$ "
 $s \leq 1$ mm

REMS Twist – vyrobte si objímky sami.

Rozšiřování i tvrdých měděných trubek za studena.

Přednost v úspoře nákladů

Žádné náklady na žhání tvrdých měděných trubek, na odhrotování a čištění, na tvarovky, skladování, pořizování. Šetríte pájená místa, pájící materiál a pracovní čas. Zvýšení bezpečnosti díky menšímu množství spojení trubek. Zpracování zbytků trubek na objímky.

Konstrukce

Kompaktní, robustní, vhodný pro použití na stavbách. Jednoduchá a rychlá práce volně z ruky, ve svěráku nebo na pracovním stole. Žádné nastavování. V rozšiřovacím nástroji integrovaný svěrák pro bezpečné podpoření otáčivého momentu v obou směrech.

Pohon

Osvědčená pohonná jednotka s šestihřanným unášečem. Enormně silná. Dobře padnoucí do ruky, lehká, jen 1,5 kg. K použití všude, volně z ruky, také na položených trubkách. Robustní převody nevyžadující údržbu s bezpečnostní kluznou spojkou. Univerzální motor, 630 W, s extra silným kroutivým momentem při pravém a levém běhu s nízkými otáčkami. Plynulé, elektronické řízení otáček. Počet otáček je plynule elektronicky řízen prostřednictvím proměnného tlaku na bezpečnostní spínač od 0 do 1000 min⁻¹ (spouštěcí spínač).

Rozšiřovací nástroje

Pro každou velikost trubky rychle vyměnitelný rozšiřovací nástroj s rotujícím rozšiřovacím trnem pro snadné rozšiřování nezatěžující materiál. Normě odpovídající, extra dlouhá objímka bez žhání za několik vteřin.

REMS Twist/Hurricane

Combi Set - nízké nároky na místo, nízká hmotnost tohoto setu pro racionální výrobu T-odboček a pro racionální rozšiřování tvrdých a měkkých trubek za studena pro instalaci trubek bez tvarovek. Pouze jedno pohonné zařízení pro rozšiřovací a vyhrdlovací nástroje. Výhodná cena! Viz strana 281.



Kvalitní německý výrobek



Rozsah dodávky

REMS Twist Set. Elektrický rozšiřovač trubek pro tvrdé a měkké měděné trubky \varnothing 12–22 mm, \varnothing $\frac{3}{8}$ – $\frac{7}{8}$ ", $s \leq 1$ mm. Pohonná jednotka s šestihřanným unášečem, převody nevyžadující žádnou údržbu, univerzálním motorem 230 V, 50–60 Hz, 630 W, s extra silným kroutivým momentem pravého a levého běhu při nízkých otáčkách. Bezpečnostní spínač. Plynulé, elektronické řízení počtu otáček od 0 do 1000 min⁻¹ (spouštěcí spínač). Přidržovač. Mazací tuk. Rozšiřovací nástroje volitelně pro trubky v mm nebo v palcích. V kufru systému L-Boxx.

Označení	Obj.č.	Kč
Set 12 + 15 + 18 + 22	156015R220	33 530,00
Set 12 + 14 + 16 + 18 + 22	156016R220	38 440,00
Set $\frac{3}{8}$ + $\frac{1}{2}$ + $\frac{5}{8}$ + $\frac{3}{4}$ + $\frac{7}{8}$ "	156017R220	38 440,00

Jiná napětí sítě na vyžádání.

Příslušenství

Označení	Trubky \varnothing mm/palce	Obj.č.	Kč
Rozšiřovací nástroj	12	156150	5 210,00
	14	156200	5 210,00
	15	156225	5 210,00
	16	156250	5 210,00
	18	156300	5 210,00
	22	156350	5 210,00
	$\frac{3}{8}$ "	156375	5 210,00
	$\frac{1}{2}$ "	156400	5 210,00
	$\frac{5}{8}$ "	156425	5 210,00
	$\frac{3}{4}$ "	156450	5 210,00
$\frac{7}{8}$ "	156475	5 210,00	
Twist/Hurricane pohonný stroj s držákem		151402R220	11 130,00
Mazací tuk (balení)		151240	281,00
Kufr systému L-Boxx s vložkami		151605R	4 310,00



REMS Twist/Hurrican

Elektrický vyhrdlovač trubek
Elektrický rozšiřovač trubek

Kompaktní elektrický nástroj s vysokým pro racionální výrobu T-odboček a pro racionální rozšiřování tvrdých a měkkých měděných trubek za studena pro instalaci trubek bez tvarovek. Kombinace REMS Twist a REMS Hurrican.

Vyhrdlování:

Tvrdé a měkké měděné trubky \varnothing 10–22 mm
 \varnothing $\frac{3}{8}$ – $\frac{7}{8}$ "
 $s \leq 1,5$ mm

Rozšiřování:

Tvrdé a měkké měděné trubky \varnothing 12–22 mm
 \varnothing $\frac{3}{8}$ – $\frac{7}{8}$ "
 $s \leq 1$ mm

REMS Hurrican – vyrobte si T-odbočky sami.
Nákladově výhodné. Také na již položených trubkách.

REMS Twist – vyrobte si objímky sami.
Rozšiřování i tvrdých měděných trubek za studena.

Combi Set – nízké nároky na místo, nízká hmotnost. Pouze jedno pohonné zařízení pro rozšiřovací a vyhrdlovací nástroje. Výhodná cena!

Popis viz. REMS Hurrican a REMS Twist (strana 279–280).

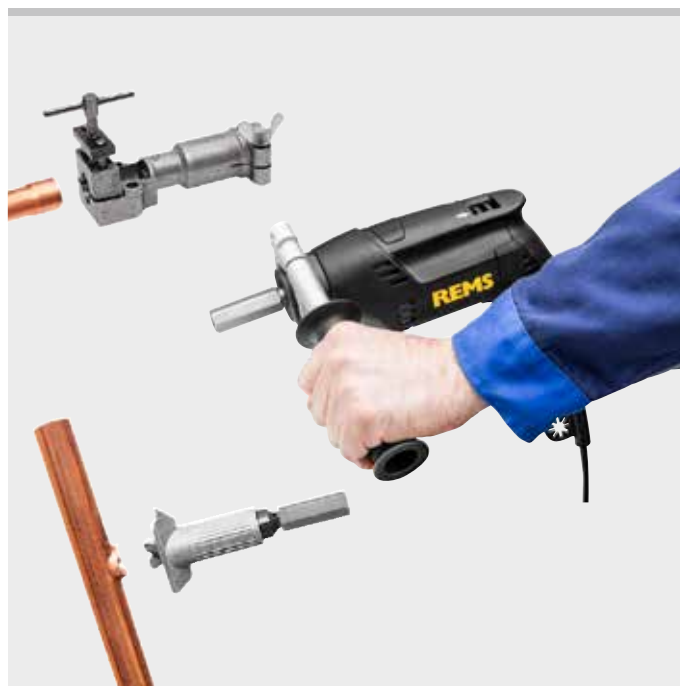

Kvalitní německý výrobek



Info

Rozsah dodávky

REMS Twist/Hurrican Combi Set. Elektrický rozšiřovač trubek a elektrický vyhrdlovač trubek pro tvrdé a měkké měděné trubky. Rozšiřování \varnothing 12–22 mm, \varnothing $\frac{3}{8}$ – $\frac{7}{8}$ ", $s \leq 1$ mm, vyhrdlování \varnothing 10–22 mm, \varnothing $\frac{3}{8}$ – $\frac{7}{8}$ ", $s \leq 1,5$ mm. Pohonná jednotka s šestihřanným unáščem, převody nevyžadujícími žádnou údržbu, univerzálním motorem 230 V, 50–60 Hz, 630 W, s extra silným kroutivým momentem pravého a levého běhu při nízkých otáčkách, plynulým, elektronickým bezpečnostním spínačem. Přídržovač. Držák nástrojů, vrtací hlava, vačkové kleště, mazací tuk. Rozšiřovací a vyhrdlovací nástroje volitelně pro trubky v mm nebo v palcích. V kufru systému L-Boxx.

Obj.č.	Kč
156018R220	47 400,00
156019R220	54 630,00
156020R220	56 070,00

Jiná napětí sítě na vyžádání.



Příslušenství

Obj.č.	Kč
156150	5 210,00
156200	5 210,00
156225	5 210,00
156250	5 210,00
156300	5 210,00
156350	5 210,00
156375	5 210,00
156400	5 210,00
156425	5 210,00
156450	5 210,00
156475	5 210,00
151105R	2 040,00
151110R	2 040,00
151120R	2 040,00
151125R	2 040,00
151130R	2 040,00
151140R	2 040,00
151145R	2 040,00
151150R	2 040,00
151155R	2 150,00
151160R	2 090,00
151165R	2 090,00
151170R	2 090,00
151175R	2 090,00
151402R220	11 130,00
151200R	2 560,00
151210RMM	3 850,00
151210RIN	3 850,00
151230R	1 220,00
151240	281,00
151605R	4 310,00



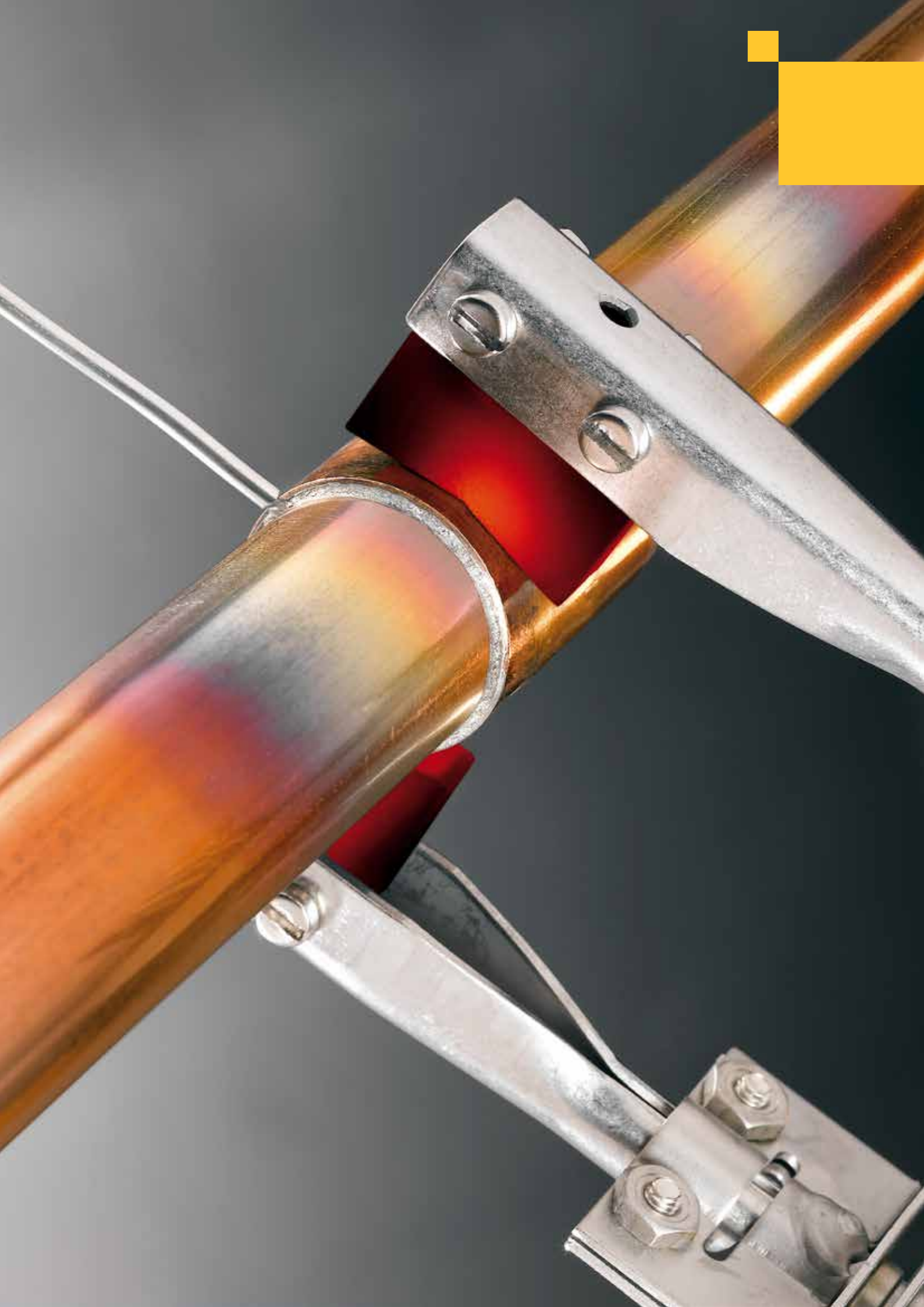

Pájení

	Čisticí žínka	284
	Elektrické pájecí kleště	284
	Elektrický pájecí přístroj	285
	Turbo-plynový pájecí hořák	286
	Měkká pájka a pasta	287

Nekovová, vysoce pružná čisticí žínka pro čištění pájecích ploch na měděných trubkách a tvarovkách. I pro jiné materiály.

REMS Cu-Vlies – čisté pájecí plochy podle DVGW.

Univerzálně použitelná, na mnoho materiálů, vysoce pružná. Čistí do kovového lesku, bez oxidů a nečistot, podle DVGW pracovního listu GW 2. Pájené plochy bez zálpů. Vícenásobně použitelná. Vymýváním ji lze regenerovat, díky tomu dlouhá životnost. Použitelná vlhká i suchá.

Rozsah dodávky

REMS Cu-Vlies. Nekovová, vysoce pružná žínka pro čištění pájecích ploch na měděných trubkách a tvarovkách. Balení 10 kusů.

	Obj.č.	Kč
	160300R	310,00



Kvalitní německý výrobek

REMS Hot Dog 2

Elektrické pájecí kleště

Vysoce výkonný, super lehký elektrický přístroj k měkkému pájení. Bez transformátoru, k přímému napojení do zásuvky.

Měděné trubky	Ø 10 – 28 mm Ø 3/8 – 1 1/8"
Tepelný výkon	800°C

REMS Hot Dog 2 – nejmenší a nejsilnější pájecí kleště. Super rychlé pájení bez plamene.

Superrychlé pájení, např. Ø 18 mm jen za 15 s. Enormně vysoký tepelný výkon až 800°C díky 2 topným patronám. Pro dlouhodobý provoz.

Super lehké a praktické, komplet váží jen 0,7 kg. Použitelné kdekoli, i na úzkých místech.



Kvalitní německý výrobek



Info

Rozsah dodávky

REMS Hot Dog 2 Set. Elektrické pájecí kleště pro pájení měděných trubek bez plamene Ø 10–28 mm, Ø 3/8–1 1/8". 230 V, 50–60 Hz, 440 W. Po 1 vzorku 250 g REMS Lot Cu 3 a REMS Paste Cu 3. Čisticí kartáček. V pevném kufru z ocelového plechu s ohnivzdornou vložkou.

	Obj.č.	Kč
	163020R220	13 650,00

Jiná napětí sítě na vyžádání.

Příslušenství

Označení	Obj.č.	Kč
Materiál pro pájení viz strana 287.		
Kufr z ocelového plechu s ohnivzdornou vložkou	163350R	2 300,00



Vysoce výkonný, kompaktní elektrický přístroj k měkkému pájení. S bezpečnostním transformátorem.

Měděné trubky \varnothing 6–54 mm
 \varnothing ¼–2½"

Tepelný výkon 900°C

REMS Contact – Super rychle elektricky pájet, např. \varnothing 18 mm jen za 18 s. 4 m dlouhý kabel k pájecím kleštím.

Robustní, kompaktní. Elektrický pájecí přístroj s bezpečnostním transformátorem, v pevné skříni z ocelového plechu s postranními větracími mřížkami pro optimální cirkulaci vzduchu. Nahoře se nacházející, dobře přístupný, velký prostor pro pájecí kleště, kabel k pájecím kleštím a příslušenství. Hmotnost jen 19 kg. Dobře přenosný.

Super rychlé pájení díky enormně vysokému tepelnému výkonu (900°C). Provozní výkon = pájecí výkon = 1750 W! Díky tomu je doba pájení, např. \varnothing 18 mm jen za 18 s.

Použitelný kdekoli, i na úzkých místech. Okamžitě připraven k provozu, stačí jej pouze připojit do zásuvky. Žádné nastavování pájecího proudu. Velký pracovní rádius díky 4 m dlouhému kabelu k pájecím kleštím. Ohebný ochranný kryt kabelu. Na teplotních vlívech nezávislé řízení pájecího proudu.

Prizmatické elektrody pro univerzální použití, maximálně využitelné díky optimalizovanému upnutí. Tyčkové elektrody pro práci na úzkých místech. Držák elektrod a šrouby z nerezové oceli. Snadná výměna elektrod.



Kvalitní německý výrobek



Info

Rozsah dodávky

REMS Contact. Elektrický pájecí přístroj pro pájení měděných trubek bez plamene \varnothing 6–54 mm, \varnothing ¼–2½". 230 V, 50–60 Hz, 1750 W, řídicí napětí 24 V. Pájecí kleště s 4 m dlouhým kabelem, bezpečnostní transformátor, 2 kusy prizmatických elektrod. V pevném krytu z ocelového plechu. V kartonu.

	Obj.č.	Kč
	164010R220	35 410,00

Jiná napětí sítě na vyžádání.

Rozsah dodávky

REMS Contact Super-Pack. Elektrický pájecí přístroj pro pájení měděných trubek bez plamene \varnothing 6–54 mm, \varnothing ¼–2½". 230 V, 50–60 Hz, 1750 W, řídicí napětí 24 V. Pájecí kleště s 4 m dlouhým kabelem, bezpečnostní transformátor, 4 kusy prizmatických elektrod, 2 kusy tyčkových elektrod, 250 g kvalitní pájky REMS Lot Cu 3, 250 g kvalitní pasty na měkké pájení REMS Paste Cu 3, 1 řezák trubek REMS RAS Cu-INOX 3–35, balení s 10 kusy čistících žínek REMS Cu-Vlies. V pevném krytu z ocelového plechu. V kartonu.

	Obj.č.	Kč
	164052R220	37 290,00

Příslušenství

Označení	Obj.č.	Kč
Prizmatická elektroda, sada 2 kusů	164111R	764,00
Prizmatická elektroda s držákem, sada 2 kusů	164110R	1 290,00
Tyčková elektroda, sada 2 kusů	164115R	1 100,00

Materiál pro pájení viz strana 287.

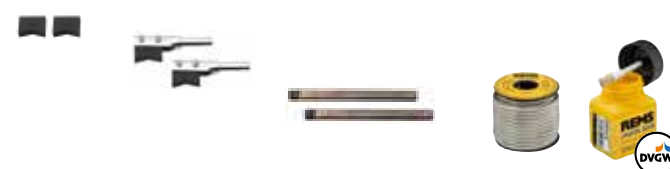

REMS Blitz

Turbo-plynový pájecí hořák na propan

Praktický plynový pájecí hořák se samozapalováním a turboplamenem pro rychlé měkké pájení a nízkou spotřebu plynu.

Měděné trubky $\leq \varnothing 35 \text{ mm}$

Zahřívání, žíhání, opalování, tavení, rozmrazování, smršťování a podobné termické operace.

Teplota plamene 1950°C

REMS Blitz – bleskově rychlé měkké pájení.

Piezo-elektrické zapalování

Bez zapalovače! Stačí stisknout tlačítko a plamen hoří! Po vymáčknutí tlačítka plamen zhasne! Nízká spotřeba plynu, jen 200 g/h!

Konstrukce

Super praktický, ergonomický, obsluha pouze jednou rukou. Žádné nastavování, žádné regulování. Tlačítko pro trvalý chod. Pouze 1 trubice hořáku. Použitelné i s malou lahví.

Turbo-plamen

Bodový plamen se zesilovačem Turbo-Drall pro vysoký tepelný výkon a bleskově rychlé měkké pájení.

Rozsah dodávky

REMS Blitz. Turbo-plynový pájecí hořák na propan pro měkké pájení měděných trubek $\leq \varnothing 35 \text{ mm}$. Piezo-elektrické zapalování. Připojení plynu G $\frac{3}{4}$ LH. Koncovka hadice a převlečná matka G $\frac{3}{4}$ LH. V blistrovém balení.

	Obj.č.	Kč
	160010R	7 320,00

Příslušenství

Označení	Obj.č.	Kč
Materiál pro pájení viz strana 287.		
Vysokotlaká hadice 3 m, G $\frac{3}{4}$ LH	152106	2 710,00
Reduktor tlaku pro 5 nebo 11 kg plynové lahve (2 bar)	152109	3 500,00



Kvalitní německý výrobek



Info



REMS Macho

Turbo-plynový pájecí hořák na acetylen

Praktický plynový pájecí hořák se samozapalováním a turboplamenem pro bleskově rychlé tvrdé a měkké pájení. Nízká spotřeba plynu.

Měděné trubky aj. $\leq \varnothing 64 \text{ mm}$

Zahřívání, žíhání, opalování, tavení, rozmrazování, smršťování a podobné termické operace.

Teplota plamene 2500°C

REMS Macho – super rychlé tvrdé pájení.

Piezo-elektrické zapalování

Bez zapalovače! Stačí stisknout tlačítko a plamen hoří! Po vymáčknutí tlačítka plamen zhasne! Nízká spotřeba plynu, jen 360 g/h!

Jen acetylen

Injekční hořák spaluje kyslík ze vzduchu. Díky tomu je třeba pouze acetylen.

Konstrukce

Super praktický, ergonomický, obsluha pouze jednou rukou. Žádné nastavování, žádné regulování. Tlačítko pro trvalý chod. Pouze 1 univerzální trubice hořáku.

Turbo-plamen

Bodový plamen se zesilovačem Turbo-Drall pro extrémně vysoký topný výkon a super rychlé tvrdé pájení.

Rozsah dodávky

REMS Macho. Turbo-plynový pájecí hořák na acetylen pro tvrdé a měkké pájení měděných trubek aj. $\leq \varnothing 64 \text{ mm}$. Piezo-elektrické zapalování. Připojení plynu G $\frac{3}{8}$ " LH. Koncovka hadice a převlečná matka G $\frac{3}{8}$ " LH. V blistrovém balení.

	Obj.č.	Kč
	161010R	8 070,00

Příslušenství

Materiál pro pájení viz strana 287.

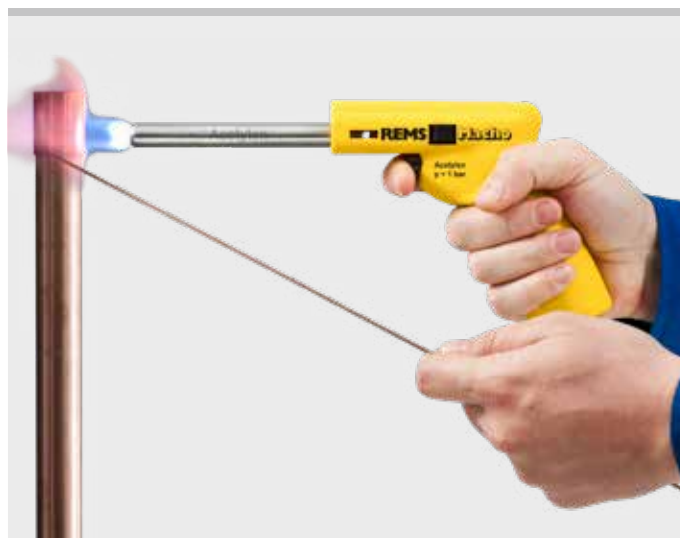

Kvalitní německý výrobek



Info



REMS Lot Cu 3

Měkká pájka Sn97Cu3, ISO 9453:2014

Měkké pájení měděných trubek s měděnými, bronzovými a mosaznými tvarovkami pro instalaci studené a teplé vody a instalaci topení $\leq 110^{\circ}\text{C}$.

Podle DVGW pracovního listu GW 2.

Legování (Hmotn. %)	97 % Sn, 3 % Cu
Teplota tavení	230 – 250°C

REMS Lot Cu 3 – kvalitní měkká pájka.

Neobsahuje olovo, nepoškozuje zdraví člověka a životní prostředí.
Neobsahuje stříbro, podle normy. Velmi výhodná cena.

Rozsah dodávky

REMS Lot Cu 3. 250 g cívka drátu měkké pájky Sn97Cu3, ISO 9453:2014, \varnothing 3 mm, pro měkké pájení měděných trubek s měděnými, bronzovými a mosaznými tvarovkami pro instalace teplé a studené vody a instalace topení $\leq 110^{\circ}\text{C}$.

	Obj.č.	Kč
	160200R	1 560,00



Kvalitní německý výrobek

REMS Paste Cu 3

Pasta pro měkké pájení z pájecího prášku Sn97Cu3 podle ISO 9453:2014 a tavící přísady 3.1.1.C, EN 29454-1:1994

Měkké pájení měděných trubek s měděnými, bronzovými a mosaznými tvarovkami pro instalaci teplé a studené vody a instalaci topení $\leq 110^{\circ}\text{C}$.

Podle DVGW pracovního listu GW 7 (DVGW-Reg.-Nr. DV-0101AT2244)

REMS Paste Cu 3 – kvalitní pasta pro měkké pájení.

Neobsahuje olovo, nepoškozuje zdraví ani životní prostředí. Neobsahuje stříbro, podle normy. Velmi výhodná cena.

Žádná další spotřeba tavících přísad, tavící přísada je již obsažena v pastě. Díky tomu se sníží nebezpečí koroze. Žádné přehřívání trubek a tvarovek, protože tavení pájky a správná teplota pájení je díky změně zabarvení jasně rozpoznatelná. Vysoký stupeň plnění v pájecí spáře, díky tomu vysoká pevnost. Snadné odstraňování zbytků rozpustných ve studené vodě.

V plastové lahvičce s neztratitelným štětcem integrovaným v uzávěru.

Rozsah dodávky

REMS Paste Cu 3. 250 g pasta pro měkké pájení z pájecího prášku Sn97Cu3 podle ISO 9453:2014 a tavící přísady 3.1.1.C, EN 29454-1:1994, pro měkké pájení měděných trubek s měděnými, bronzovými a mosaznými tvarovkami při instalaci teplé a studené vody a instalaci topení $\leq 110^{\circ}\text{C}$. DVGW-kontrolní označení. V plastové lahvičce s neztratitelným štětcem.

	Obj.č.	Kč
	160210R	1 190,00



Kvalitní německý výrobek

REMS Lot P6

Tvrdá pájka ISO 17672-CuP 179

Tvrde pájení měděných trubek s měděnými, bronzovými a mosaznými tvarovkami při instalaci teplé a studené vody, instalaci plynu, chladicí a klimatizační techniky.

Podle DVGW pracovního listu GW 2.

Legování (Hmotn. %)	94 % Cu, 6 % P
Teplota tavení	710 – 890°C

REMS Lot P6 – kvalitní tvrdá pájka.

Univerzální použití pro téměř všechny běžné druhy spojení při instalaci měděných trubek. Zvláště pro pájení kapilárních spár při instalaci měděných trubek bez tvarovek. Dlouhý interval tavení díky nízkému obsahu fosforu zaručuje pájeným místům zvýšenou odolnost.

Neobsahuje stříbro, podle normy. Velmi výhodná cena.

Rozsah dodávky

REMS Lot P6. 1 kg tvrdé pájky (tyčky) ISO 17672-CuP 179, \varnothing 2 mm, pro tvrdé pájení měděných trubek s měděnými, bronzovými a mosaznými tvarovkami při instalaci studené a teplé vody, instalaci plynu, chladicí a klimatizační techniky. V kartonu.

	Obj.č.	Kč
	160220R	1 850,00





Zmrazování



Zmrazovač trubek CO₂

290



Elektrický zmrazovač trubek

291

Jednoduché, rychlé zmrazování nevyprázdněných potrubních vedení pomocí zmrazovacího média kysličníku uhličitého. Pro opravy a rozšiřování potrubních systémů.

Ocelové, měděné, plastové, vrstvené trubky

Ø 1/8 – 2"
Ø 10 – 60 mm

Zmrazovací médium: Kysličník uhličitý.

Tepelný výkon až -79°C.

Nejedovatý, nehořlavý.

REMS Eskimo – zmrazit místo vyprázdnit. Super rychlý. Automatický přívod zmrazovacího média. Vysoký tepelný výkon, např. 3/4" ocelová trubka za pouhých 5 min. Obzvláště úzké, nezníčitelné zmrazovací manžety.

Zmrazovací médium

Zmrazovací médium s vysokým tepelným výkonem až -79°C. Nejedovatý. Nehořlavý. Snadno k dostání.

Konstrukce

Zmrazovací manžety naléhavě přímo na trubku a přívod zmrazovacího média přímo na trubku zaručují extrémně krátkou zmrazovací dobu a nízkou spotřebu mrazicího média. Zmrazovat lze jednostranně i oboustranně, s přidávanými T-rozdělovači lze připojit i další zmrazovací manžety.

Zmrazovací manžety

Jednoduché. V mžiku namontované, bez speciálního nářadí. Obzvláště úzké, vysoce pružné a nezníčitelné zmrazovací manžety z termoplastického elastomeru odolného proti chladu, pro práci i na úzkých místech a ve skulinách. Neztratitelné upínací šrouby.

Rukojeti z injektorem

Ergonomické rukojeti z umělé hmoty pro příjemnou práci. Nezlomitelný injektor (vstřikovací tryska) z mosazi. Rychlé a bezpečné připojení na zmrazovací manžety. Žádné nastavování, správné množství zmrazovacího média je vždy přiváděno automaticky.

Vysokotlaké hadice

Ohebné vysokotlaké hadice odolné proti zlomení a nárazu. Extra dlouhé pro velký pracovní rádius. Libovolně prodlužovatelné. Otočné převlečné matice na připojení k lahvi zamezují zamotání vysokotlakých hadic.



Super rychle do 2"



Kvalitní německý výrobek



Info



Super rychle do 2"

Rozsah dodávky

REMS Eskimo Set. Zmrazovač trubek pro zmrazovací médium kysličník uhličitý. Pro ocelové, měděné, plastové a vrstvené trubky, Ø 1/8 – 2", Ø 10 – 60 mm. Po 2 kusech zmrazovacích manžet v 10 různých velikostech pro celkový pracovní rozsah, připojení na láhev s T-rozdělovačem, uzavírací matice, 2 rukojeti s injektorem, 2 vysokotlaké hadice. V pevném kufru.

	Obj.č.	Kč
	130002R	17 870,00

Příslušenství

Označení	Velikost	Obj.č.	Kč	
Zmrazovací manžeta	1/8"	10/12 mm	130450	1 210,00
	1/4"	15 mm	130455	1 210,00
	3/8"	18 mm	130460	1 210,00
	1/2"	22 mm	130465	1 210,00
	3/4"	28 mm	130470	1 210,00
	1"	35 mm	130475	1 210,00
	1 1/4"	42 mm	130480	1 610,00
	1 1/2"		130485	1 610,00
		54 mm	130490	1 610,00
	60 mm	130495	1 610,00	
Vysokotlaká hadice 2 m		130415	3 470,00	
T-rozdělovač pro další manžety		130207	764,00	
Připojení k lahvi s T-rozdělovačem		130383	1 420,00	
Uzavírací matice		130209	188,00	
Dvojitá vsuvka		130208	290,00	
Rukojeť s injektorem		130410	1 660,00	
Kufr s vložkou		130430R	3 070,00	



REMS Frigo 2 F-Zero

Elektrický zmrazovač trubek

Jednoduché, rychlé zmrazování nevyprázdněných potrubních vedení. Uzavřený oběh zmrazovacího média. Šetrné k životnímu prostředí. Pro opravy a rozšiřování potrubních systémů.

Ocelové, měděné, plastové, vrstvené trubky

Ø 1/8 – 2"
Ø 10 – 60 mm

REMS Frigo 2 F-Zero – elektricky zmrazit místo vyprázdnit. Super rychle do 2". Vysoký tepelný výkon, např. 3/4" ocelovou trubku za pouhých 9 min*. Obzvláště úzké, patentované zmrazovací hlavy, v mžiku namontované. Zobrazení teploty LCD-digitálním teploměrem.

Výhoda systému

Jen jeden zmrazovač trubek pro celý pracovní rozsah do 2". Zmrazovací hlavy z jednoho kusu pro hlavní pracovní rozsah Ø 1/4 – 1" resp. Ø 15 – 35 mm, nejsou nutné žádné redukční vložky. Podpora přenosu chladu jen prostřednictvím postříku vodou. Vždy čisté zmrazovací hlavy, nejsou nutné žádné pasty/mazání.

Uzavřený oběh zmrazovacího média

Elektrický zmrazovač s uzavřeným oběhem zmrazovacího média. Nepoškozuje životní prostředí. Použitelný kdekoli, i v uzavřených prostorách. Zmrazovací médium R-290. Vysoký tepelný výkon. Ideální i pro delší opravy.

Konstrukce

Robustní, kompaktní. Obzvláště úzké zmrazovací hlavy a kolmo k trubce vedoucí hadice na zmrazovací médium umožňují pracovat i v úzkých místech a skulinách. Jednostranné a oboustranné zmrazování možné.

Zmrazovací agregát

Velmi tichý chod. Zmrazovací agregát, 430 W, v pevném krytu z ocelového plechu s postranními větracími mřížkami pro optimální cirkulaci vzduchu. Nahoře se nacházející dobře přístupný, velký prostor pro hadice a příslušenství. Hmotnost jen 23 kg. Dobře přenosný.

Zmrazovací hlavy

Obzvláště kompaktní zmrazovací hlavy s geometricky speciálně vytvořenými prohlubněmi pro nasazení na různé průměry trubek. Výjimečně úzké, jen 50 mm široké. Použitelné kdekoli, i na úzkých místech. Všechny velikosti trubek od Ø 1/4 – 1" příp. Ø 15–35 mm lze zmrazovat s jednou zmrazovací hlavou. Zmrazovací vložky pro zbylý pracovní rozsah do Ø 2", 60 mm. Upínací pásy s uzávěrem na bázi suchého zipu pro jednoduchou a rychlou montáž zmrazovacích hlav na trubku, bez nářadí.

Hadice na zmrazovací médium

Ohebné, extra dlouhé hadice s chladivem, 2,5 m dlouhé, z proti otěru odolného syntetického kaučuku pro velký pracovní rádius.

LCD-digitální teploměr

LCD-digitální teploměr se svěrným držadlem, pro přesné zobrazení teploty přímo na zmrazovaných místech.



Super rychle do 2"



Použitelný kdekoli, i na úzkých místech.

Kvalitní německý výrobek



Info

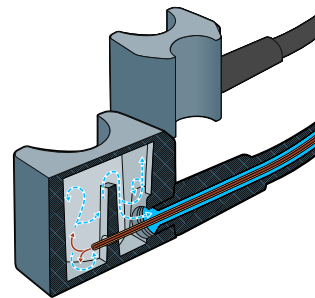

Rozsah dodávky

REMS Frigo 2 F-Zero Set. Elektrický zmrazovač trubek s uzavřeným oběhem zmrazovacího média. Na ocelové, měděné, plastové, vrstvené trubky, Ø 1/8 – 2", Ø 10 – 60 mm. Zmrazovací agregát 230 V, 50 Hz, 430 W, 2 hadice s chladivem, 2,5 m dlouhé, 2 upínací pásy, 2 LCD-digitální teploměry, láhev s rozprašovačem. Výbava pro Ø 1/4 – 1 1/4", 15 – 42 mm. V pevném krytu z ocelového plechu. V kartonu.

	Obj.č.	Kč
	131012R220	54 770,00

Příslušenství

Označení	Velikost	Obj.č.	Kč
Set vybavení do 2", 60 mm	1 1/2 – 2" / 54 – 60 mm	131160R	7 200,00
Zmrazovací vložka, sada 2 kusů	1/8"	131110R	2 810,00
	1/2"	131156R	2 590,00
	54 mm	131157R	2 590,00
	60 mm	131158R	2 590,00
Upínací pásek		131104R	457,00
LCD digitální teploměr		131116R	1 150,00



Super rychle do 2"





REMS CamSys 2

2023-10-25 15:14:00 PM

10 m

X 1.0

Inspekce trubek a kanálů

Čištění trubek a kanálů

	Kamerové endoskopy	294
	Elektronické kamerové inspekční systémy	296
	Přístroj na čištění trubek na ruční a elektrický pohon	300
	Elektrický přístroj na čištění trubek	301
	Akumulátorový přístroj na čištění trubek	302
	Elektrické stroje na čištění potrubí	304

Mobilní, snadno ovladatelný kamerový endoskop pro inspekci a analýzu poškození špatně přístupných míst, jako dutých prostorů, šachet, trubek aj. s nízkými náklady. Pro napájení bateriemi.

Kamerová hlava Ø 8 mm

REMS MiniScope – vynikající snímky z dutin, šachet a potrubí.

Konstrukce

Superlehký a snadno ovladatelný. Ovládací jednotka se sadou kamery a kabelu pouze 0,4 kg. Všude použitelná, volně z ruky, nad hlavou, i na obzvláště úzkých místech. Stabilní plastový kryt, odolný proti nárazu, s ergonomicky tvarovanou rukojetí. Tlačítka jsou umístěna přímo pod displejem, díky tomu je možné držet rukojeť a ovládat tlačítka jednou rukou. Vypínač, tlačítko pro otáčení, zrcadlení obrazu, vždy o 180°, tlačítko pro regulaci jasu LED v hlavě kamery v 8 stupních, tlačítko pro regulaci jasu barevného displeje v 8 stupních. LED napájení pro signalizaci provozního stavu. Příhrádka pro 4 běžně prodávané baterie 1,5 V, AA, LR6. Zásuvné šroubovací přípojky pro výměnu sady kamery a kabelu bez nářadí. Pevný kufr na ovládací jednotku, sadu kamery a kabelu 8-1 a příslušenství.

Kontrolní jednotka s barevným displejem TFT-LCD

Ovládací jednotka s 2,3" barevným displejem s nejmodernější TFT-LCD technologií pro dokonalé obrázky, 320 × 240 pixelů.

Napájení bateriemi

Ovládací jednotka se 4 bateriemi 1,5 V, AA, LR6 pro nepřetržitý provoz cca 6 hodin.

Vyměnitelná sada kamery a kabelu Color

Sada kamery a kabelu Color 8-1, obsahuje barevnou kameru Ø 8 mm (640 × 480 pixelů), se snímačem CMOS, se ztlumitelnými bílými LED pro optimální nastavení jasu a funkce fixovaného zaostření, pro automatickou regulaci ostrosti obrazu, ochrana proti ponoření do vody na určitou dobu (IP 67), s 1 m tvarovatelným posuvným kabelem a nasazovacím háčkem, nasazovacím magnetem.



Info

Rozsah dodávky

REMS MiniScope Set. Mobilní, příruční kamera-endoskop pro nízkonákladovou inspekci a analýzu poškození těžce dostupných míst jako jsou dutiny, šachty, potrubí aj. Ovládací jednotka s 2,3" TFT-LCD barevným displejem. 4 baterie 1,5 V, AA, LR6. Sada kamery a kabelu Color 8-1 s 1 m tvárným posuvným kabelem a nasazovacím zrcadlem, nasazovacím háčkem, nasazovacím magnetem. V pevném kufru.

	Obj.č.	Kč
	175401R6	3 990,00



Mobilní, snadno ovladatelný kamerový endoskop pro inspekci a analýzu poškození špatně přístupných míst, jako dutých prostorů, šachet, trubek aj. s nízkými náklady. Dokumentace snímků a videozáznamů na kartě MicroSD. Pro akumulátorový a síťový provoz.

Kamerová hlava Ø 8 mm

REMS CamScope HD – dokonalé obrázky a videa z dutých prostorů, šachet a trubek v HD kvalitě (1920 × 1080 pixelů). Zásuvka pro kartu MicroSD.

Konstrukce

Superlehký a snadno ovladatelný. Ovládací jednotka s pistolovou rukojetí a sada kamery a kabelu pouze 0,5 kg. Všeude použitelná, volně z ruky, nad hlavou, i na obzvláště úzkých místech. Stabilní plastový kryt, odolný proti nárazu, s ergonomicky tvarovanou pistolovou rukojetí. Tlačítka jsou umístěna přímo pod displejem, díky tomu je možné držet pistolovou rukojeť a ovládat tlačítka jednou rukou. Tlačítka mj. pro regulaci jasu LED v hlavě kamery a displeje ve 4 stupních, pro otáčení, zrcadlení a zvětšení obrázku zobrazeného na displeji, vyvolání a procházení v menu. LED napájení, integrovaná ve vypínači, pro signalizaci provozního stavu. Akumulátor Li-Ion 3,7 V s 4,0 Ah pro dlouhou dobu chodu. Lze použít různé sady kamery a kabelu HD. Zásuvné šroubovací přípojky pro výměnu sad kamery a kabelu bez nářadí. Pevný kufr na ovládací jednotku s pistolovou rukojetí, sadu kamery a kabelu Color 8-1 HD 180°/90°, USB kabel a příslušenství.

Kontrolní jednotka s barevným displejem TFT-LCD

Ovládací jednotka s pistolovou rukojetí s 5" barevným displejem s nejmodernější TFT-LCD technologií a 480 × 854 pixely, pro dokonalé obrázky a videa. Volitelný jazyk menu. Slot pro MicroSD kartu. Obrázky a videa v HD kvalitě lze uložit na MicroSD kartu, pro jednoduchou dokumentaci výsledku inspekce. 4násobné digitální zvětšení. Datum a čas záznamu lze volitelně ukládat do snímku a do videozáznamu. Okamžité přehrávání uložených záznamů nebo přenos z karty MicroSD na jiné přístroje. USB port pro přímé spojení s počítačem nebo notebookem a pro nabíjení akumulátoru.

Akumulátorový a síťový provoz

Li-Ion technologie. Ovládací jednotka s pistolovou rukojetí s integrovaným akumulátorem Li-Ion 3,7 V, 4,0 Ah. Lehký a výkonný. Vysoká hustota energie pro nepřetržitý provoz cca 5 hodin. Během nabíjení akumulátoru pomocí USB kabelu lze používat s napájením ze sítě. Žádný paměťový efekt pro maximální výkon akumulátoru.

Vyměnitelné sady kamery a kabelu Color

Sestávající z barevné kamery Ø 8 mm, s CMOS-senzorem, s tlumitelným světlem bílých LED k optimálnímu nastavení jasu a funkcí Fixed-Focus, pro automatickou regulaci ostrosti obrazu, chráněné proti dočasnému ponoření do vody (IP 67).

Sada kamery a kabelu Color 8-1 HD 180°/90° s 180° přímou a 90° úhlovou barevnou kamerou, s 1 m tvarovatelným posuvným kabelem a nasazovacím háčkem, nasazovacím magnetem. Obrázky a videa mohou být zobrazena a snímána právě zvolenou barevnou kamerou nebo oběma barevnými kamerami zároveň.

Sada kamery a kabelu Color 8-5 HD s tvarovatelným posuvným kabelem o délce 5 m, jako příslušenství.

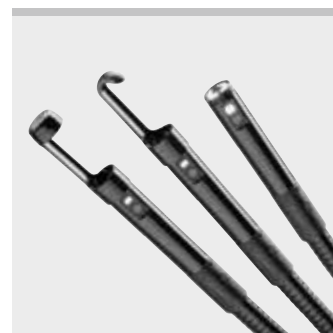

Info



Rozsah dodávky

REMS CamScope HD Set. Mobilní, snadno ovladatelný kamerový endoskop pro inspekci a analýzu poškození špatně přístupných míst, jako dutých prostorů, šachet, trubek atd. s nízkými náklady. Dokumentace obrázků a videí v HD kvalitě na MicroSD kartě. Kamerový endoskop s 5" TFT-LCD barevným displejem, 4násobným digitálním zoomem, slotem pro MicroSD kartu, USB přípojkou, integrovaným akumulátorem Li-Ion 3,7 V, 4,0 Ah. Sada kamery a kabelu Color 8-1 HD 180°/90°, barevná kamera 180° přímá a barevná kamera 90° úhlová, s 1 m tvarovatelným posuvným kabelem a nasazovacím háčkem, nasazovacím magnetem. MicroSD karta 32 GB. USB kabel, V pevném kufru.

	Obj.č.	Kč
	175400R4	7 090,00

Příslušenství

Označení	Obj.č.	Kč
Sada kamery a kabelu Color 8-5 HD , barevná kamera Ø 8 mm, 1280 × 720 pixelů, s tvarovatelným posuvným kabelem o délce 5 m.	175440R	3 160,00



Mobilní, snadno ovladatelný kamerový inspekční systém pro inspekci a analýzu poškození trubek, kanálů, komínů a dalších dutých prostor s nízkými náklady. Samonivelační kamera. Vysílač pro detekci kamerových hlav. Elektronické počítání metrů. Také k inspekci po provedených pracích čištění trubek a k převzetí nových instalací nebo oprav. Dokumentace snímků a videozáznamů se záznamem zvuku na SD-kartě. Pro akumulátorový a síťový provoz.

Kamerová hlava S-Color/S-Color S	Ø 25 mm
Kamerová hlava S-Color S-N	Ø 33 mm
Potrubí, kanály, kouřovody, jiné dutiny	
Kamerová hlava S-Color	Ø (40) 50–150 mm
Kamerová hlava S-Color S	Ø 50–150 mm
Kamerová hlava S-Color S-N	Ø 70–150 mm

REMS CamSys 2 – vynikající snímky a videa z trubek a kanálů. Záznam zvuku. Samonivelační kamera. Vysílač pro detekci kamerových hlav. Zásuvka pro SD kartu. Elektronické počítání metrů. Akumulátorový a síťový provoz.

Výhoda systému

Jen **jedna** kontrolní jednotka s TFT-LCD-barevným displejem k připojení různých sad kamer a kabelů pro rozdílné nároky. Díky tomu je možné nákladově výhodné přezbrojení.

Konstrukce

Mobilní, lehký, snadno ovladatelný. Použitelný všude, také na obzvláště úzkých místech. Kontrolní jednotka spojena 2 m propojovacím kabelem se sadou kamery a kabelu, oddělitelná k jednoduchému čištění sady kamery a kabelu. Použitelné různé sady kamery a kabelu. Násuvné šroubové připoje pro výměnu sad kamery a kabelu a kontrolní jednotky bez nářadí. Pevný kufr pro kontrolní jednotku, napěťový napáječ/nabíječku a příslušenství.

Kontrolní jednotka s TFT-LCD-barevným displejem

Kontrolní jednotka se 7" barevným displejem s nejmodernější TFT-LCD technologií pro vynikající snímky a videa, 178mm úhlopříčkou obrazovky, 720 x 480 pixelů. Obzvláště lehká a dobře padnoucí do ruky, jen 1,3 kg. Pevný plastový kryt odolný proti nárazům, chráněný před ostřikem vodou, ochrana proti oslnění. Integrovaná opěrka pro různé úhly sklonu obrazovky. Ergonomická držadla s měkkou gumovou vložkou a nastavitelnými upínacími pásky, tlačítka pro snímek a video, pro ovládání jednou rukou pro praváky i leváky. Nejmenší rozměry: 270 x 164 x 70 mm. Tlačítka pro nastavení intenzity světla svítivých diod barevné kamerové hlavy. Plný obraz, 2násobné zvětšení, 4násobná možnost otočení snímku. Nastavitelné automatické vypínání. Zásuvka pro SD-kartu. Snímky a videozáznamy se záznamem zvuku uložitelné do paměti SD-karty pro snadnou dokumentaci výsledku inspekce. Hloubka zasunutí kamery se uloží do snímku a do videozáznamu, volitelně také datum a čas záznamu. Během záznamu videa lze být navíc zachytit snímky, aniž by došlo k narušení záznamu videa. Okamžité přehrání uložených záznamů nebo přenos z SD-karty na jiné přístroje. Během přehrávání uložených videozáznamů mohou být na barevném displeji kontrolní jednotky také dodatečně vytvořeny snímky z videozáznamu. USB port pro přímé spojení s počítačem nebo notebookem. Výstup na video Composite-Video PAL/NTSC pro připojení externí obrazovky. Zdíčka pro napěťový napáječ/nabíječku 100–240 V.

Akumulátorový a síťový provoz

Li-Polymer technologie. Kontrolní jednotka s integrovaným akumulátorem Li-Polymer 3,7V, 7,6 Ah. Vysoce výkonná a lehká. Napěťový napáječ/nabíječka 100–240 V, 15 W, s USB-konektorem a USB-kabelem k propojení s napěťovým napáječem/nabíječkou, laptopem nebo jiným napěťovým napáječem. Žádný paměťový efekt pro maximální výkon akumulátoru.

Speciální barevná kamera s vysokým rozlišením

Speciální barevná kamera s vysokým rozlišením s CMOS obrazovým senzorem a ultra jasnými, bílými světelnými diodami (LED) s nastavitelnou intenzitou světla až do 1700 mcd a koncentrovaným úhlem záření pro vynikající barevné snímky při stejnoměrném jasném osvětlení. Velmi nízká potřeba světla při velmi vysoké světelné citlivosti (0,1 Lux). Neměnná funkce zaostřování (Fixfokus) a speciální objektiv se 90°-širokoúhlym objektivem, také pro rozeznání nejmenších detailů.

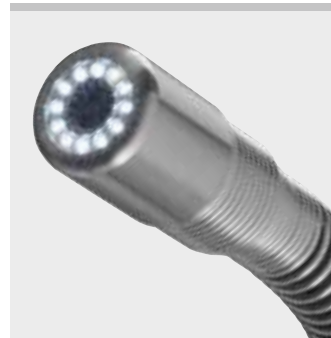

Info

Vyměnitelné sady kamera a kabelu

Sada kamery a kabelu S-Color, sestávající ze speciální barevné kamery s vysokým rozlišením Ø 25 mm, 20 m posuvného kabelu Ø 4,5 mm, velmi ohebného, pro malé průměry trubek a malé a těsné ohyby Ø (40) 50–150 mm, v navíjecím bubnu s elektronickým počítáním metrů nebo 10 m posuvného kabelu Ø 4,5 mm s označením délky, velmi ohebného, pro malé průměry trubek a malé a těsné ohyby Ø (40) 50–150 mm, v kabelovém koší. **Sada kamery a kabelu S-Color S**, sestávající ze speciální barevné kamery s vysokým rozlišením Ø 25 mm, 30 m posuvného kabelu Ø 5,4 mm, ohebného, pro Ø 50–150 mm, v navíjecím bubnu s elektronickým počítáním metrů a vysílače 33 kHz pro detekci kamerové hlavy. **Sada kamery a kabelu S-Color S-N**, sestávající ze speciální barevné kamery s vysokým rozlišením Ø 33 mm, 30 m posuvného kabelu Ø 5,4 mm, ohebného, pro Ø 70–150 mm, v navíjecím bubnu s elektronickým počítáním metrů, vysílače 33 kHz pro detekci kamerové hlavy a samonivelační kamery pro rovné snímky a videozáznamy. Připojení pro kontrolní jednotku. Obzvláště malá, zaoblená kamerová hlava, vodotěsná do 20 m (0,2 MPa/2 bar/29 psi) a směrem k posuvnému kabelu zúžená, vysoce ohebná kluzná pružina, pro snadný posuv, také skrz několik ohybů trubky. Kamerová hlava s pevným, rychle vyměnitelným ochranným krytem se vsazeným hledím z minerálního skla. Ohyby průchozí posuvný kabel s hybridní technikou, s duží ze skleněných vláken, datovými vedeními a plastovým opláštěním, velmi pevný, pro dlouhou dobu životnosti. Robustní, práškovým lakem povlakovaný, dobře čistitelný kabelový koš. Navíjecí bubnen s otáčivým košem pro jednoduché navíjení a odvíjení posuvného kabelu a integrovaným senzorem pro elektronické počítání metrů. Přenosná taška pro sadu kamery a kabelu jako příslušenství.

Vodící tělesa

Vodící tělesa S-Color/S-Color S a S-Color S-N Ø 62 mm a Ø 100 mm, pro větší průměry trubek, pevně aretovatelná na kamerovou hlavu S-Color/S-Color S, resp. S-Color S-N, jako příslušenství.

Detektor

REMS Explorer pro detekci kamerové hlavy s vysílačem 33 kHz, pro určení polohy vadných míst, resp. průběhu vedení, jako příslušenství.



Rozsah dodávky

REMS CamSys 2 Set S-Color. Elektronický kamerový inspekční systém k nákladově výhodné inspekci a analýze poškození. Dokumentace snímků a videozáznamů se záznamem zvuku na SD-kartě s údajem o datu a čase. Kontrolní jednotka v mikroprocesorové technice se 7" TFT-LCD barevným displejem, zásuvkou pro SD-kartu, USB přípojku, výstupem na video PAL/NTSC, integrovaným akumulátorem Li-Polymer 3,7V, 7,6 Ah, v pevném plastovém krytu odolném proti nárazům, chráněném před ostřikem vodou, ochranou proti oslnění, opěrkou. 2 m propojovací kabel od kontrolní jednotky k sadě kamery a kabelu, napěťový napáječ/nabíječka 100–240V, 50–60 Hz, 15 W, SD-karta 4 GB, USB kabel, videokabel, v pevném kufříku. Sada kamery a kabelu S-Color se speciální barevnou kamerou s vysokým rozlišením s CMOS obrazovým senzorem a posuvným kabelem.

Obznačení	Provedení	Obj.č.	Kč
Set S-Color 10 K	Speciální barevná kamera s vysokým rozlišením Ø 25 mm, 10 m posuvného kabelu Ø 4,5 mm s označením délky, velmi ohebného, v kabelovém koší. Pro malé průměry trubek a malé a těsné ohyby Ø (40) 50–150 mm, kanály, šachty, komíny a jiné duté prostory.	175301R220	90 320,00
Set S-Color 20 H	Speciální barevná kamera s vysokým rozlišením Ø 25 mm, 20 m posuvného kabelu Ø 4,5 mm, velmi ohebného, v navíjecím bubnu s elektronickým počítáním metrů. Pro malé průměry trubek a malé a těsné ohyby Ø (40) 50–150 mm, kanály, šachty, komíny a jiné duté prostory.	175302R220	119 100,00
Set S-Color S 30 H	Speciální barevná kamera s vysokým rozlišením Ø 25 mm, s vysílačem 33 kHz pro detekci kamerové hlavy, 30 m posuvného kabelu Ø 5,4 mm, ohebného, v navíjecím bubnu s elektronickým počítáním metrů. Pro trubky Ø 50–150 mm, kanály, šachty, komíny a jiné duté prostory.	175303R220	124 900,00
Set S-Color S-N 30 H	Speciální barevná kamera s vysokým rozlišením Ø 33 mm, samonivelační, s vysílačem 33 kHz pro detekci kamerové hlavy, 30 m posuvného kabelu Ø 5,4 mm, ohebného, v navíjecím bubnu s elektronickým počítáním metrů. Pro trubky Ø 70–150 mm, kanály, šachty, komíny a jiné duté prostory.	175304R220	135 900,00



Označení	Obj.č.	Kč
CamSys 2 Basic-Pack Kontrolní jednotka v mikroprocesorové technice se 7" TFT-LCD barevným displejem, zásuvkou pro SD-kartu, USB přípojkou, výstupem na video PAL/NTSC, integrovaným akumulátorem Li-Polymer 3,7V, 7,6Ah, v pevném plastovém krytu odolném proti nárazům, ochranou proti oslnění, opěrkou, chráněná před ostřikem vodou. 2 m propojovací kabel od kontrolní jednotky k sadě kamery a kabelu, napěťový napáječ/nabíječka 100–240 V, 50–60 Hz, 15 W, SD-karta 4 GB, USB-kabel, videokabel, v pevném kufru.	175300R220	58 100,00
Sada kamery a kabelu S-Color 10 K Speciální barevná kamera s vysokým rozlišením Ø 25 mm, 10 m posuvného kabelu Ø 4,5 mm s označením délky, velmi ohebného, v kabelovém koši. Pro malé průměry trubek a malé a těsné ohyby Ø (40) 50–150 mm.	175305R	32 230,00
Sada kamery a kabelu S-Color 20 H Speciální barevná kamera s vysokým rozlišením Ø 25 mm, 20 m posuvného kabelu Ø 4,5 mm, velmi ohebného, v navíjecím bubnu s elektronickým počítáním metrů. Pro malé průměry trubek a malé a těsné ohyby Ø (40) 50–150 mm.	175306R	60 990,00
Sada kamery a kabelu S-Color S 30 H Speciální barevná kamera s vysokým rozlišením Ø 25 mm, s vysílačem 33 kHz pro detekci kamerové hlavy, 30 m posuvného kabelu Ø 5,4 mm, ohebného, v navíjecím bubnu s elektronickým počítáním metrů. Pro Ø 50–150 mm.	175307R	66 770,00
Sada kamery a kabelu S-Color S-N 30 H Speciální barevná kamera s vysokým rozlišením Ø 33 mm, samonivelační, s vysílačem 33 kHz pro detekci kamerové hlavy, 30 m posuvného kabelu Ø 5,4 mm, ohebného, v navíjecím bubnu s elektronickým počítáním metrů. Pro Ø 70–150 mm.	175308R	77 750,00
Vodící těleso Ø 62 mm S-Color/S-Color S, pro kamerovou hlavu S-Color/S-Color S	175057R	3 220,00
Vodící těleso Ø 100 mm S-Color/S-Color S, pro kamerovou hlavu S-Color/S-Color S	175058R	3 730,00
Vodící těleso Ø 62 mm S-Color S-N, pro kamerovou hlavu S-Color S-N	175343R	1 790,00
Vodící těleso Ø 100 mm S-Color S-N, pro kamerovou hlavu S-Color S-N	175339R	2 500,00
Ochranný kryt S-Color/S-Color S s hledím z minerálního skla, těsnící kroužek, pro kamerovou hlavu S-Color/S-Color S	175026R	1 090,00
Ochranný kryt S-Color S-N s hledím z minerálního skla, těsnící kroužek, pro kamerovou hlavu S-Color S-N	175330R	2 580,00
Explorer, detektor pro detekci kamerové hlavy s vysílačem 33 kHz	175312R	59 540,00
Přenosná taška pro sadu kamery a kabelu	175123R	3 880,00
Kufr s vložkou	175323R	2 960,00





REMS
Explorer

REMS CamSys2

REMS CamSys2

REMS Pull-Push

Sací a tlakový čisticí přístroj

Osvědčený, spolehlivý sací a tlakový čisticí přístroj k rychlému odstranění ucpání.

REMS Pull-Push – Rychlé odstranění ucpání.

Vysoká přitlačná síla díky přední přestavitelné rukojeti.

Optimální přizpůsobení požadavku na čištění díky 2 manžetám: krátké manžetě pro umyvadla a vany, dlouhé manžetě pro toaletu.



Info



Rozsah dodávky

REMS Pull-Push. Sací a tlakový čisticí přístroj k rychlému odstranění ucpání. S krátkou a dlouhou manžetou. V kartonu.

	Obj.č.	Kč
	170300R	4 020,00

REMS Mini-Cobra

Přístroj na čištění trubek na ruční a elektrický pohon

Osvědčený, praktický přístroj pro rychlé použití při ucpání trubek, např. v kuchyni, koupelně, na toaletách.

Pro trubky \varnothing 20 – 50 (75) mm

Pro spirály na čištění trubek \varnothing 6, 8, 10 mm

REMS Mini-Cobra – ručně nebo elektricky.

Nepostradatelná při malých ucpáních.

Konstrukce

Jednoduchá, robustní, konstrukce vycházející z praxe. Dobře padnoucí do ruky, lehká. Jen 2,9 kg. Lehká práce i v sifonech a úzkých ohybech trubek. Bezproblémové zavedení spirály přímo sítkem nebo křížem do dřezů a odpadů. Aretace spirály rychloupínacím sklíčkem.

Spirály k čištění trubek

Spirály z vysoce kvalitního ocelového pružinového drátu. Speciálně kaleny. Vysoce flexibilní pro snadný posuv také v úzkých ohybech trubek. Na konci spirály vytvořená soudkovitá hlava (hlava pro dřezová síta), proto obzvláště dobře průchozí ohyby.

Spirálový buben

Spirálový buben chráněný proti korozi z plastu zpevněného skleněným vláknem, odolného proti nárazu, zabraňuje znečištění okolí. Větrání vnitřního prostoru bubnu zajišťuje samostatné vysušování spirály. Možnost vizuální kontroly spirály.

Pohon

Ručně, pomocí snadno se otáčející a snadno uchopitelné kliky nebo vhodnou vrtáčkou/vhodným vrtacím šroubovákem, počet otáček \leq 300 min⁻¹. Šestihřanný unášec pro elektrický pohon v krytu bubnu.



Kvalitní německý výrobek



Info



Rozsah dodávky

REMS Mini-Cobra. Přístroj na čištění trubek na trubky \varnothing 20 – 50 (75) mm, s ruční klikou a 6-ti hranným unášečem pro vrtáčky/vrtací šroubováky. Pro čisticí spirály \varnothing 6, 8 a 10 mm. Spirálový buben z nárazuvzdorného plastu zesíleného skleněným vláknem. Rychloupínací sklíčko. Spirála \varnothing 8 mm, délka 7,5 m. V kartonu.

	Obj.č.	Kč
	170010R	5 500,00

Příslušenství

Označení	\varnothing × délka	Obj.č.	Kč
Spirály k čištění trubek	8 mm × 7,5 m	170200	2 070,00
	10 mm × 10 m	170205	4 200,00
Spirály k čištění trubek s duší	8 mm × 7,5 m	170201	2 950,00
Kufr systému L-Boxx H s vložkou		170118R	4 310,00



Elektrický přístroj na čištění trubek s rychlým přepínáním. Pro snadné a rychlé použití při ucpání trubek v kuchyni, v koupelně, na toaletě.

Pro trubky \varnothing 20–50 (75) mm
Pro spirály na čištění trubek \varnothing 8, 10 mm

REMS Mini-Cobra S – Rychlé odstranění ucpání trubek. Bleskurychlá změna směru otáčení při posuvu spirály vpřed a zpět prostřednictvím rychlého přepínání.

Konstrukce

Kompaktní celek z pohonné jednotky a spirálového bubnu. Dobře padnoucí do ruky, lehká. Jen 5,7 kg. Kombinovaná otáčivá a přidržovací rukojeť k řízení automatického posuvu spirály vpřed a vzad a bezpečnému vedení přístroje. Snadná práce také v zápachových uzávěrech a úzkých ohybech trubek.

Rychlé přepínání

Pro jednoduou obsluhu a rychlé odstranění ucpání trubek. Bleskurychlá změna směru posuvu spirály vpřed/vzad prostřednictvím rychlopřepínání (Patent EP 3 059 022) také při plném zatížení beze změny směru otáčení motoru, zabraňuje zadrnutí spirály na čištění trubek a vytvoření smyčky při náhlém odporu způsobeném ucpáním trubky, pro dlouhou životnost čistících spirál.

Spirály k čištění trubek

Spirály z vysoce kvalitního ocelového pružinového drátu. Speciálně kaleny. Vysoce flexibilní pro snadný posuv také v úzkých ohybech trubek. Na konci spirály vytvořená soudkovitá hlava (hlava pro dřezová síta), proto obzvláště dobře průchozí ohyby. Spirála k čištění trubek s duší z drátu z pružinové oceli zabraňuje usazování nečistot na spirále nebo ucpáním zapletením dlouhých vláken do vnitřní spirály.

Spirálový buben

Proti korozi chráněný spirálový buben z nárazuvzdorného plastu zesíleného skleněným vlákny. Gumové těsnění zabraňuje znečištění okolí. Odvětrání vnitřního prostoru spirálového bubnu zajišťuje samostatné oschnutí spirály. Možnost optického sledování spirály pro kontrolu v kterýkoli okamžik.

Pohon

Osvědčená pohonná jednotka. Enormně silná a výkonná. Robustní převody pracující bez údržby s bezpečnostní kluznou spojkou. Univerzální motor, 630 W, s pravým a levým chodem s extra silným kroutícím momentem při nízkých otáčkách, bezpečnostním spínačem. Plynulé, elektronické řízení otáček (tlačítko „přidávání plynu“) od 0 do 950 min⁻¹. Spirálový buben z nárazuvzdorného plastu zesíleného skleněným vlákny. Spirála \varnothing 8 mm, s jádrem, délka 7,5 m.

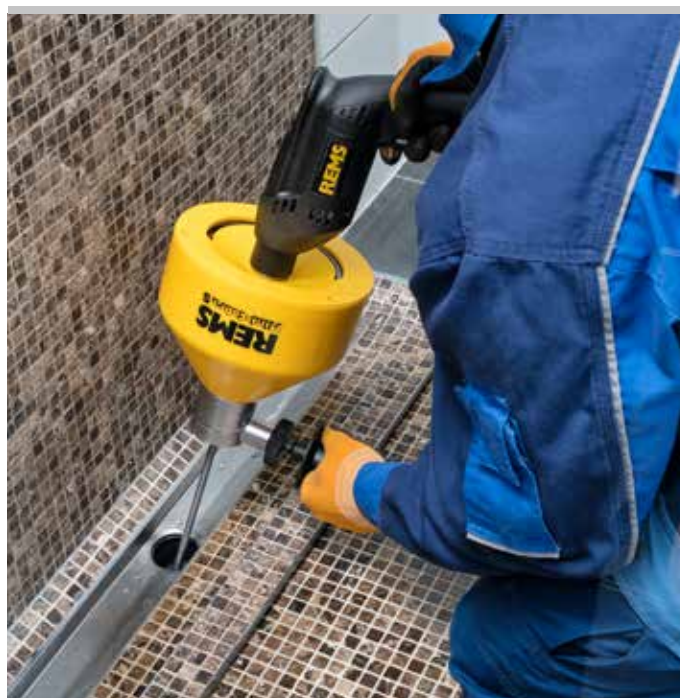

Kvalitní německý výrobek



Info



Patent EP 3 059 022

Rozsah dodávky

REMS Mini-Cobra S Set. Elektrický přístroj na čištění trubek s rychlým přepínáním, na trubky \varnothing 20–50 (75) mm. Pro čistící spirály \varnothing 8 a 10 mm. Pohonný stroj s bez údržby pracujícími převody, univerzálním motorem 230 V, 50–60 Hz, 630 W, s pravým a levým chodem s extra silným kroutícím momentem při nízkých otáčkách, bezpečnostním spínačem. Plynulé, elektronické řízení otáček (tlačítko „přidávání plynu“) od 0 do 950 min⁻¹. Spirálový buben z nárazuvzdorného plastu zesíleného skleněným vlákny. Spirála \varnothing 8 mm, s jádrem, délka 7,5 m.

Označení	Obj.č.	Kč
V kartonu	170022R220	16 620,00
V kufru systému L-Boxx H	170028R220	20 670,00



Příslušenství

Označení	\varnothing × délka	Obj.č.	Kč
Spirály k čištění trubek s duší	8 mm × 7,5 m	170201	2 950,00
Spirály k čištění trubek	10 mm × 10 m	170205	4 200,00
Kufr systému L-Boxx H s vložkou		170118R	4 310,00



Mobilní, snadno ovladatelný akumulátorový přístroj na čištění trubek s rychlopřepínáním. Pro snadné a rychlé použití při ucpání trubek v kuchyni, v koupelně, na toaletě. Li-Ion 22V technologie. Pro akumulátorový a síťový provoz.

Pro trubky \varnothing 20 – 50 (75) mm
Pro spirály na čištění trubek \varnothing 8, 10 mm

REMS Mini-Cobra S 22 V VE – Rychlé odstranění ucpání trubek kdekoli. Bleskurychlá změna směru otáčení při posuvu spirály vpřed a zpět prostřednictvím rychlopřepínání. Se silným, bezkartáčovým akumulátorovým motorem. Akumulátor Li-Ion 22 V, 2,5 Ah, 54 Wh, pro ca. 45 min čištění trubek na jedno nabití akumulátoru*.

Konstrukce

Kompaktní jednotka z akumulátorového pohonného stroje a spirálového bubnu. Mobilní, snadno ovladatelná, lehká. Komplet s akumulátorem jen 5,2 kg. Kombinovaná otáčivá a přidržovací rukojeť k řízení automatického posuvu spirály vpřed a vzad a bezpečnému vedení přístroje. Snadná práce také v zápachových uzávěrech a úzkých ohybech trubek. Integrovaná LED-pracovní svítidla pro osvětlení pracovního místa.

Rychlé přepínání

Pro jednoduchou obsluhu a rychlé odstranění ucpání trubek. Bleskurychlá změna směru posuvu spirály vpřed/vzad prostřednictvím rychlopřepínání (**Patent EP 3 059 022**) také při plném zatížení bez změny směru otáčení motoru, zabraňuje zadrhnutí spirály na čištění trubek a vytvoření smyčky při náhlém odporu způsobeném ucpáním trubky, pro dlouhou životnost čistících spirál.

Spirály k čištění trubek

Spirály z vysoce kvalitního ocelového pružinového drátu. Speciálně kaleny. Vysoce flexibilní pro snadný posuv také v úzkých ohybech trubek. Na konci spirály vytvořená soudkovitá hlava (hlava pro dřezová síta), proto obzvláště dobře průchozí ohyby. Spirála k čištění trubek s duší z drátu z pružinové oceli zabraňuje usazování nečistot na spirále nebo ucpáním zapletením dlouhých vláken do vnitřní spirály.

Spirálový buben

Proti korozi chráněný spirálový buben z nárazuvzdorného plastu zesíleného skleněným vláknem. Gumové těsnění zabraňuje znečištění okolí. Odvětrání vnitřního prostoru spirálového bubnu zajišťuje samostatné oschnutí spirály. Možnost optického sledování spirály pro kontrolu v kterýkoli okamžik.

Pohon

Výkonný elektromechanický pohon se silným, bezkartáčovým akumulátorovým motorem 22 V, 500 W výkonu, s extra silným kroutícím momentem levého a pravého chodu při speciálně přizpůsobených otáčkách, s robustními, precizně uloženými převody, pracujícími bez údržby. Bezpečnostní spínač, elektronicky řízený, pro zapnutí a vypnutí bez zpětného rázu. Plynulé, elektronické řízení otáček. Počet otáček je plynule řízen proměnným tlakem na bezpečnostní spínač od 0 do 560 min⁻¹ (spínač akceleratoru (VE)).

Akumulátorový nebo síťový provoz

REMS Li-Ion 22 V technologie, viz strana 20–25. Vysoce zatížitelné akumulátory Li-Ion 22 V s kapacitou 2,5, 4,4, 5,0 nebo 9,0 Ah, pro dlouhou dobu provozu. Lehký a výkonný. Akumulátor Li-Ion 22 V, 2,5 Ah, 54 Wh, pro ca. 45 min, 4,4 Ah, 95 Wh, pro ca. 79 min, 5,0 Ah, 108 Wh, pro ca. 90 min, 9,0 Ah, 194 Wh, pro ca. 164 min čištění trubek na jedno nabití akumulátoru.* Odstupňovaný ukazatel stavu nabití s barevnými LED. Rozsah pracovní teploty –10 až +60 °C. Žádný paměťový efekt pro maximální výkon akumulátoru. Rychlonabíječka 100–240 V, 90 W, 22 V nebo 290 W, 22 V, pro kratší doby nabíjení, jako příslušenství. Síťový zdroj 220–240 V, 22 V, 15 A na výstupu, pro síťový provoz namísto akumulátoru Li-Ion 22 V, jako příslušenství.



Kvalitní německý výrobek



Info



Patent EP 3 059 022



Rozsah dodávky

REMS Mini-Cobra S 22 V VE. Akumulátorový přístroj na čištění trubek s rychlopřepínáním, na trubky Ø 20 – 50 (75) mm. Pro čisticí spirály Ø 8 a 10 mm. Pohonný stroj se silným, bezkartáčovým akumulátorovým motorem 22 V, 500 W, s robustními převody, pracujícími bez údržby, s extra silným kroutícím momentem levého a pravého chodu při nízkých otáčkách, bezpečnostním spínačem. Plynulé, elektronické řízení otáček (spínač akceleratoru (VE)) od 0 do 560 min⁻¹. Spirálový buben z nárazuvzdorného plastu zesíleného skleněným vláknem. Spirála Ø 8 mm, s jádrem, délka 7,5 m.

Označení	Provedení	Obj.č.	Kč
----------	-----------	--------	----

REMS Mini-Cobra S 22 V VE v kartonu

Set\IP	Bez akumulátoru, bez rychlonabíječky	170024R22	13 960,00
Set	S akumulátorem Li-Ion 22 V, 2,5 Ah, 54 Wh, rychlonabíječkou 220 – 240 V, 50 – 60 Hz, 70 W, 22 V	170025R220	22 810,00

REMS Mini-Cobra S 22 V VE v kufru systému L-Boxx H

Set\IP	Bez akumulátoru, bez rychlonabíječky	170029R22	18 270,00
Set	S akumulátorem Li-Ion 22 V, 2,5 Ah, 54 Wh, rychlonabíječkou 220 – 240 V, 50 – 60 Hz, 70 W, 22 V	170027R220	27 320,00

Jiná napětí sítě na vyžádání.



Příslušenství

Označení	Ø × délka	Obj.č.	Kč
Spirály k čištění trubek s duší	8 mm × 7,5 m	170201	2 950,00
Spirály k čištění trubek	10 mm × 10 m	170205	4 200,00
Power-Pack 22 V 2,5 Ah + 2,5 Ah + 90 W, 108 Wh, složený z 2 kusů akumulátoru Li-Ion 22 V, 2,5 Ah, 54 Wh, rychlonabíječky 100 – 240 V, 50 – 60 Hz, 90 W, 22 V		571590R220	18 990,00
Akumulátor Li-Ion 22 V, 2,5 Ah, 54 Wh		571571R22	6 620,00
Další akumulátory Li-Ion 22 V/Power-Pack viz strana 20 – 25			
Rychlonabíječka 100 – 240 V, 50 – 60 Hz, 90 W, 22 V		571585R220	5 760,00
Rychlonabíječka 100 – 240 V, 50 – 60 Hz, 290 W, 22 V		571587R220	12 400,00
Sít'ový zdroj 220 – 240 V, 50 – 60 Hz, 350 W, 22 V, 15 A, pro síťový provoz namísto akumulátoru Li-Ion 22 V		571567R220	12 400,00
Kufr systému L-Boxx H s vložkou		170118R	4 310,00
REMS Lumen 2800 22 V, akumulátorový LED stavební reflektor, viz strana 119.			



Praktické, robustní kompaktní stroje pro mnohostranné použití při čištění trubek a kanálů. Rychlootáčivé s dělenými spirálami. Osvědčená technika.

Pro trubky	Ø 20 – 250 mm
Pro čisticí spirály	Ø 8, 16, 22, 32 mm

Všechny spirály a nástroje na čištění trubek lze použít i pro jiné výrobky.

REMS Cobra – vyčistí potrubí – snadno a rychle. Rychlootáčivé zařízení s dělenými spirálami pro pracovní délku do 100 m. Účinné omílání řetězy a frézování až 740 min⁻¹. Uzavřené pohonné vřeteno chrání motor a převody před nečistotami a vodou.

Rychlootáčivé zařízení se spojovatelnými dělenými spirálami

Rychlootáčivé zařízení, 740 min⁻¹ (REMS Cobra 22) resp. 520 min⁻¹ (REMS Cobra 32), s dělenými spirálami, pro účinnou, rychlou práci, např. omílání řetězy nebo frézování. I v těžkých podmínkách, např. při potrubí prorostlém kořeny a těžkých inkrustacích. Dělené spirály jsou dle potřeby spojitelné až do pracovní délky 70 m (REMS Cobra 22) resp. 100 m (REMS Cobra 32). Žádné nepotřebné otáčení dlouhých čisticích spirál.

Konstrukce

Robustní, vycházející z praxe, chráněná před ostříkem vody. Nevýžaduje žádnou údržbu. Malé rozměry. Výhodná hmotnost, pohonné zařízení REMS Cobra 22 váží jen 19 kg, pohonné zařízení REMS Cobra 32 váží jen 24 kg. Rám stroje z odolného hliníku odlévaného do kokily a plastového krytu odolného proti nárazu a úderu. REMS Cobra 22 s držáky na dělené spirály 16 a 22 k upevnění dělených spirál na rámu stroje při výměně spirál. Upínací systém nacházející se vně skříně stroje a průchozí, uzavřené pohonné vřeteno chrání motor a pohon před nečistotami a vodou. Přívodní vedení s integrovaným osobním ochranným spínačem (PRCD). Vodicí hadice zabraňuje odhozu čisticí spirály a znečištění okolí. Nožičky jsou opatřeny gumovými chrániči, zaručujícími stabilní pozici na podložce a chránícími podložku před poškozením.

Vysoce výkonné čisticí spirály

Speciálně kaleny. Vysoce flexibilní pro snadný posuv také v úzkých ohybech trubek. Pomocí rychlospojky lze spirály prodlužovat nebo zkracovat. T-drážkové spojení s bezpečnostním zajištěním prostřednictvím vyměnitelného, pérem zajištěného nastavovacího kolíku. Ruční posuv pro citlivou práci. Standardní čisticí spirály pro univerzální čisticí práce, vysoce ohebné, vhodné především pro úzké trubky nebo několikanásobné ohyby trubek. Čisticí spirála S se silnějším speciálním drátem především pro těžko odstranitelné ucpání trubek, např. pro rozřezání kořenů. Spirály k čištění trubek s prostředím a žáru odolávající plastovou duší zabraňují usazení nečistot na spirále nebo ucpáním zaplacením dlouhých vláken do vnitřní spirály. Pohon prostřednictvím pohonného zařízení REMS Cobra 22, REMS Cobra 32 nebo pohonných zařízení jiných výrobců.

Upínací čelisti pro pohon spirál

Upínací čelisti z kvalitní, kalené oceli, odolné proti opotřebení a přesně padnoucí. Okamžité exaktní upnutí a vyjmutí spirál pro optimální řízení, přenos síly a funkční bezpečnost. REMS Cobra 22: Volitelně čisticí spirály Ø 16 a 22 mm, bez výměny upínacích čelistí. Čisticí spirála Ø 8 mm s bubnem adaptéru 22/8 a integrovanými upínacími čelistmi, jako příslušenství. REMS Cobra 32: Volitelně čisticí spirály Ø 22 a 32 mm, bez výměny upínacích čelistí. Čisticí spirály Ø 16 mm s upínací čelisti 16, jako příslušenství. Čisticí spirála Ø 8 mm s bubnem adaptéru 32/8 a integrovanými upínacími čelistmi, jako příslušenství.

Pohon

Silný kondenzátorový motor s tichým chodem, vysokým kroutivým momentem, 750 W (REMS Cobra 22), 1050 W (REMS Cobra 32), pravý a levý běh. Plný přenos výkonu motoru díky nesklouzávacímu, bez údržby pracujícímu pohonu ozubeným řemenem. Průchozí, uzavřené pohonné vřeteno. Trvale mazaná kuličková ložiska nevyžadující žádnou údržbu. Rychlé a bezpečné spuštění a zastavení spirály díky silné, střední přítláčné páce s centrálním přenosem síly. Ta slouží zároveň bez náročného zajišťování jako rukojeť pro přenášení.

Nástroje na čištění trubek

Široký sortiment nástrojů na čištění trubek (strana 306–307), vhodné i pro použití se stroji na čištění trubek jiných výrobců.



Kvalitní německý výrobek



Kvalitní německý výrobek



Průběžné, uzavřené pohonné vřeteno chrání motor a pohon před nečistotami a vodou

Rozsah dodávky

REMS Cobra 22 Set. Elektrická čistička potrubí na trubky Ø 20–150 mm. Pohonná jednotka s pohonem ozubeným řemenem nevyžadujícím údržbu, kondenzátorový motor 230 V, 50 Hz, 750 W, pravý a levý běh, vodící hadice. Osobní ochranný spínač (PRCD). Volitelně se sadou spirál a nástrojů 16 nebo/a 22. V kartonu.

Označení	Provedení	Obj.č.	Kč
Set 16	5 dělených spirál 16 × 2,3 m v koši na spirály, přímý vrták 16, soudkový vrták 16, ozubený listový vrták 16/25, kolík k rozpojování spirál 16, 1 pár vodících rukavic, kufr z ocelového plechu na sadu nástrojů	172010R220	53 620,00
Set 22	5 dělených spirál 22 × 4,5 m v koši na spirály, přímý vrták 22, vytahovací vrták 22, nálevkovitý vrták 22, ozubený listový vrták 22/35, kolík k rozpojování spirál 22/32, 1 pár vodících rukavic, kufr z ocelového plechu na sadu nástrojů	172011R220	59 250,00
Set 16 + 22	5 dělených spirál 16 × 2,3 m v koši na spirály, přímý vrták 16, soudkový vrták 16, ozubený listový vrták 16/25, kolík k rozpojování spirál 16, 5 dělených spirál 22 × 4,5 m v koši na spirály, přímý vrták 22, vytahovací vrták 22, nálevkovitý vrták 22, ozubený listový vrták 22/35, kolík k rozpojování spirál 22/32, 2 páry vodících rukavic, kufr z ocelového plechu na každou sadu nástrojů	172012R220	69 220,00



Info

Rozsah dodávky

REMS Cobra 32 Set. Elektrická čistička potrubí na trubky Ø 20–250 mm. Pohonná jednotka s pohonem ozubeným řemenem nevyžadujícím údržbu, kondenzátorový motor 230 V, 50 Hz, 1050 W, pravý a levý běh, vodící hadice. Osobní ochranný spínač (PRCD). Volitelně se sadou spirál a nástrojů 32 nebo/a 16 a 22. V kartonu.

Označení	Provedení	Obj.č.	Kč
Set 32	4 dělené spirály 32 × 4,5 m v koši na spirály, přímý vrták 32, vytahovací vrták 32, nálevkovitý vrták 32, ozubený listový vrták 32/45, kolík k rozpojování spirál 22/32, 1 pár vodících rukavic, kufr na sadu nástrojů	174010R220	117 700,00
Set 22 + 32	5 dělených spirál 22 × 4,5 m v koši na spirály, přímý vrták 22, vytahovací vrták 22, nálevkovitý vrták 22, ozubený listový vrták 22/35, kolík k rozpojování spirál 22/32, 4 dělené spirály 32 × 4,5 m v koši na spirály, přímý vrták 32, vytahovací vrták 32, nálevkovitý vrták 32, ozubený listový vrták 32/45, kolík k rozpojování spirál 22/32, 2 páry vodících rukavic, kufr z ocelového plechu/kufr na každou sadu nástrojů	174011R220	138 500,00
Set 16 + 22	5 dělených spirál 16 × 2,3 m v koši na spirály, 2 kusy upínacích čelistí 16, přímý vrták 16, soudkový vrták 16, ozubený listový vrták 16/25, kolík k rozpojování spirál 16, 5 dělených spirál 22 × 4,5 m v koši na spirály, přímý vrták 22, vytahovací vrták 22, nálevkovitý vrták 22, ozubený listový vrták 22/35, kolík k rozpojování spirál 22/32, 2 páry vodících rukavic, kufr z ocelového plechu na každou sadu nástrojů	174012R220	126 600,00



Info

Příslušenství

Označení	Obj.č.	Kč
Cobra 22 pohonná jednotka s vodící hadicí	172000R220	48 990,00
Cobra 32 pohonná jednotka s vodící hadicí	174000R220	91 330,00

Nástroje na čištění trubek viz strana 306–307.



Označení	Velikost	Obj.č.	Kč
Sada spirál a nástrojů 16 Skládá se ze 5 dělených spirál 16 × 2,3 m v koši na spirály, přímého vrtáku 16, soudkovitého vrtáku 16, ozubeného listového vrtáku 16/25, kolíku k rozpojování spirál 16, 1 páru vodících rukavic, kufru z ocelového plechu na sadu nástrojů		172050R	18 010,00
Sada spirál a nástrojů 22 Skládá se ze 5 dělených spirál 22 × 4,5 m v koši na spirály, přímého vrtáku 22, vytahovacího vrtáku 22, nálevkovitého vrtáku 22, ozubeného listového vrtáku 22/35, kolíku k rozpojování spirál 22/32, 1 páru vodících rukavic, kufru z ocelového plechu na sadu nástrojů		172051R	25 180,00
Sada spirál a nástrojů 32 Skládá se ze 4 dělených spirál 32 × 4,5 m v koši na spirály, přímého vrtáku 32, vytahovacího vrtáku 32, nálevkovitého vrtáku 32, ozubeného listového vrtáku 32/45, kolíku k rozpojování spirál 22/32, 1 páru vodících rukavic, kufru na sadu nástrojů		174050R	32 370,00
Buben adaptéru REMS Cobra 22/8 se spirálou Ø 8 mm, délka 7,5 m, se soudkovitou hlavou		170011	20 060,00
Buben adaptéru REMS Cobra 32/8 se spirálou Ø 8 mm, délka 7,5 m, se soudkovitou hlavou		170012	20 060,00
Upínací čelisti 16, sada 2 kusů pro REMS Cobra 32 k upínání spirál k čištění trubek Ø 16 mm		174101	3 630,00
Spirála k čištění trubek na trubky Ø 10–50 (75) mm	8 × 7,5 m	170200	2 070,00
na trubky Ø 25–125 mm	16 × 2,3 m	171200	2 060,00
na trubky Ø 50–150 mm	22 × 4,5 m	172200	3 270,00
na trubky Ø 50–250 mm	32 × 4,5 m	174200	4 570,00
Spirála k čištění trubek (5 kusů) v koši na spirály na trubky Ø 25–125 mm	16 × 2,3 m	171201	13 500,00
Spirála k čištění trubek (5 kusů) v koši na spirály na trubky Ø 50–150 mm	22 × 4,5 m	172201	17 260,00
Spirála k čištění trubek (4 kusů) v koši na spirály na trubky Ø 50–250 mm	32 × 4,5 m	174201	21 830,00
Spirála S k čištění trubek se silným speciálním drátem pro vyšší stabilitu, např. při řezání kořenů, frézování, omílání řetězy na trubky Ø 25–125 mm	16 × 2 m	171205	2 630,00
na trubky Ø 50–150 mm	22 × 4 m	172205	4 400,00
na trubky Ø 50–250 mm	32 × 4 m	174205	7 810,00
Spirála k čištění trubek s duší Zabraňuje usazování nečistot na čisticí spirále na trubky Ø 25–125 mm	16 × 2,3 m	171210	2 850,00
na trubky Ø 50–150 mm	22 × 4,5 m	172210	5 240,00
na trubky Ø 50–250 mm	32 × 4,5 m	174210	6 130,00
Spirála k čištění trubek s duší (5 kusů) v koši na spirály na trubky Ø 50–150 mm	22 × 4,5 m	172203	26 360,00
Spirála k čištění trubek s duší (4 kusů) v koši na spirály na trubky Ø 50–250 mm	32 × 4,5 m	174203	28 070,00
Redukce spirál 22/16 pro spojování dělených spirál různých velikostí	22/16	172154	3 730,00
Redukce spirál 32/22 pro spojování dělených spirál různých velikostí	32/22	174154	4 340,00
Koš na spirály (prázdný)	16	171150	3 210,00
	22	172150	3 210,00
	32	174150	3 560,00
Kolík k rozpojování spirál k rozpojování bezpečnostního zajištění	16	171151	125,00
	22/32	172151	142,00



Označení	Velikost	Obj.č.	Kč
Přímý vrták pro určování příčiny ucpání odebráním vzorku. Provrtání úplného ucpání způsobeného textiliemi, papírem a kuchyňskými odpady.	16 22 32	171250 172250 174250	1 050,00 1 370,00 1 730,00
Soudkovitý vrták na lehká ucpání textílem a papíry. Ohebný, pro prostoupení úzkými záhyby.	16 22 32	171265 172265 174265	1 050,00 1 370,00 1 790,00
Nálevkovitý vrták speciálně na ucpání textílem a papíry. Velký rozsah, výhodný u větších průměrů trubek. Také jako vytahovací nástroj na spirály, které zůstaly v trubce.	16 22 32	171270 172270 174270	1 160,00 1 500,00 2 040,00
Vytahovací vrták S prodlouženým zahnutým záchytným ramenem. Nástroj na vytahování spirál, které zůstaly v trubce. Není určen pro vrtání.	16 22 32	171275 172275 174275	1 050,00 1 470,00 1 750,00
Ozubený listový vrták pro vrtání trubek, které jsou zamaštěné nebo silně zanesené, např. odpady praček, myček. Zanýtván se spojkou (není pájen nebo svařován), proto nedochází k deformaci listů vyrobených z kalené pružinové oceli.	16/25 22/35 22/45 32/55	171280 172280 172281 174282	954,00 1 410,00 1 770,00 2 300,00
Ozubený křížový vrták Univerzálně použitelný pro ucpání všech druhů, i pro inkrustace, např. vápenné usazeniny na vnitřní straně trubky. Zanýtván se spojkou (není pájen nebo svařován), proto nedochází k deformaci listů vyrobených z kalené pružinové oceli. Doporučujeme používat s čisticími spirálami S.	16/25 16/35 22/35 22/45 22/65 32/45 32/65 32/90 32/115	171290 171291 172290 172291 172293 174291 174293 174295 174296	1 850,00 2 080,00 2 470,00 2 780,00 2 670,00 2 790,00 3 390,00 4 140,00 4 460,00
Vidlicová řezací hlava pro odstraňování lehkých až silných zanesení nebo odolného zamaštění. Z kalené pružinové oceli.	16	171305	1 230,00
Křížová vidlicová řezací hlava pro odstraňování lehkých až silných zanesení nebo odolného zamaštění. Z kalené pružinové oceli. Doporučujeme používat s čisticími spirálami S.	16	171306	1 810,00
Ozubená vidlicová řezací hlava Mnohostranně použitelná, např. pro odstraňování zanesení a rozmělnění (rozbití) kořenů. Z kalené pérové oceli.	22/65 32/65 32/90	172305 174305 174306	2 940,00 3 240,00 3 820,00
Řezač kořenů Speciálně pro trubky prorostlé kořeny. Kalená, vyměnitelná pilová koruna, řeže vpřed i vzad. Doporučujeme používat s čisticími spirálami S.	22/65 32/65 32/90	172310 174310 174311	4 370,00 4 830,00 5 530,00
Řetězy pro odstředivé omílání, hladké články na konečné čištění trubek k odstranění zamaštění a inkrustací, např. vápenných usazenin na vnitřní straně trubky. Na citlivé trubky, např. plastové.	16 22 32	171340 172340 174340	3 470,00 4 540,00 5 530,00
Řetězy pro odstředivé omílání, články s hroty na konečné čištění trubek k odstranění zamaštění a inkrustací, např. vápenných usazenin na vnitřní straně trubky. Na litinové nebo betonové trubky.	16 22 32	171341 172341 174341	4 170,00 5 640,00 6 510,00
Vodící rukavice, pár k bezpečnému uchopení a vedení spirál k čištění trubek		172610	735,00
Vodící rukavice s nýty, levá Vodící rukavice s nýty, pravá k bezpečnému uchopení a vedení spirál k čištění trubek. Celokožené, z hovězíny. Vnitřní strana s kovovými nýty.		172611 172612	1 530,00 1 530,00



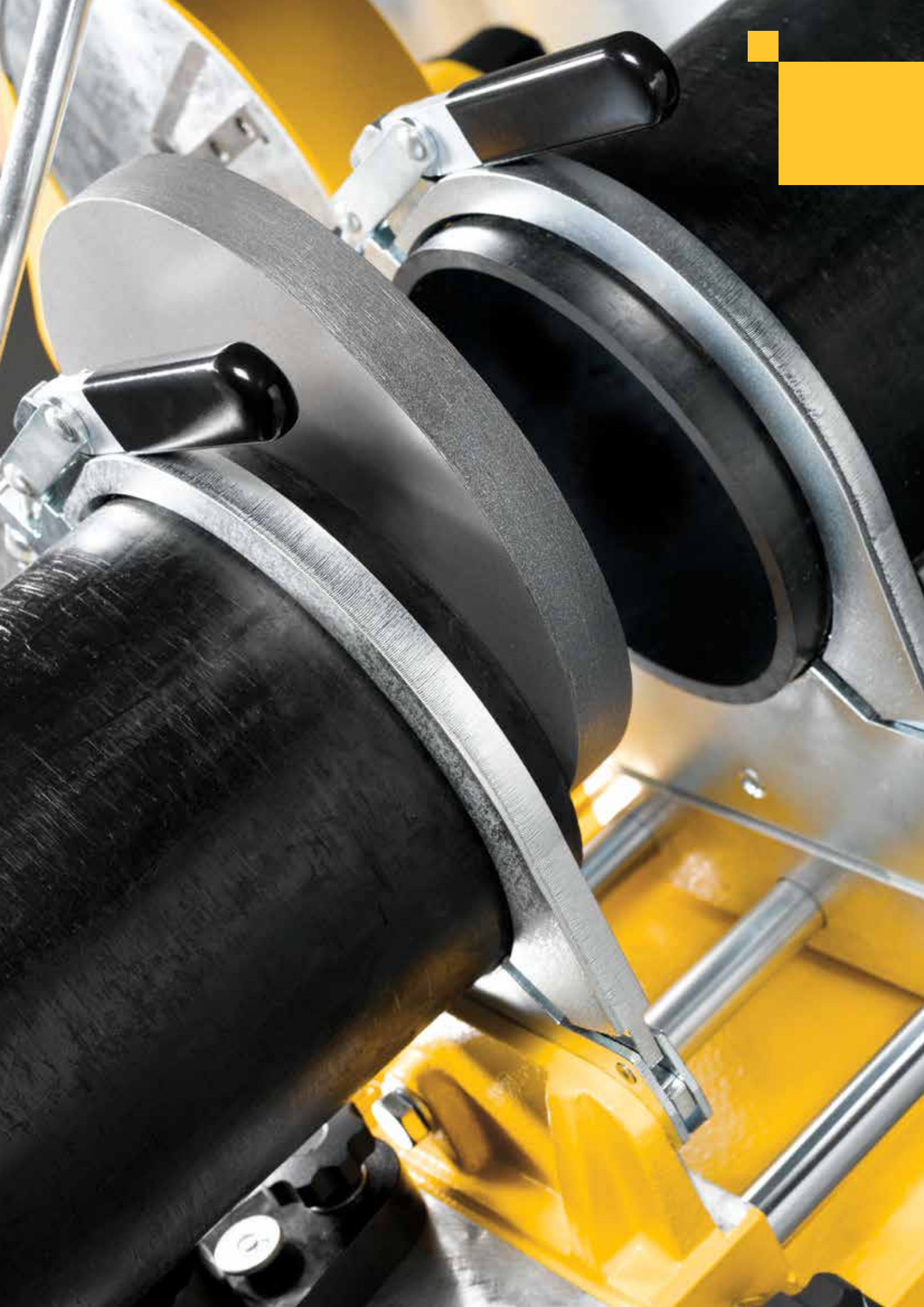

Svařování plastových trubek

	Přístroj na svařování elektrotvarovek	310
	Přístroje pro polyfúzní svařování překlátováním	311
	Stroje s topným článkem pro svařování na tupo	312
	Přístroje s topným článkem pro svařování na tupo	316

Vysoce výkonný přístroj pro svařování odpadních trub elektrotvarovkami z PE.

Plastové trubky a elektrotvarovky z PE Ø 32 – 160 mm

Pro Geberit, Akatherm-Euro, Coes, Valsir, Waviduo

REMS EMSG 160-2 – automatické svařování. Elektronické řízení. Akustická a optická kontrola průběhu svařování.

Nejmenší rozměry. Super praktický, lehký, váží jen 1,1 kg. Všude okamžitě použitelný.

Automatické nastavení svařovacího napětí (svařovací teploty) a doby svařování podle velikosti tvarovky pomocí elektronického řízení s mikrocontrolerem.

Automatická kompenzace doby svařování v závislosti na teplotě prostředí.

Akustická a optická kontrola průběhu svařování.

Úhlová zástrčka do tvarovky pro nasazení na obzvláště úzkých místech.

Velký pracovní rádius díky obzvláště dlouhému vedení.

Pevná, proti nárazu odolná plastová skříň s karabinou, k zavěšení vedle svařovacího místa. Chráněná proti prachu a ostříku vodou.

Ruční škrabka na trubky k opracování vnější plochy svařovaných konců trubek.



Úhlová zástrčka do tvarovky pro nasazení na obzvláště úzkých místech.



Info

Rozsah dodávky

REMS EMSG 160-2. Přístroj na svařování elektrotvarovek, 230 V, 50–60 Hz, 1000 W, na svařování odpadních trub elektrotvarovkami z PE výrobců Akatherm-Euro, Coes, Geberit, Valsir, Waviduo, Ø 32–160 mm. Elektronicky řízen, s akustickou a optickou kontrolou průběhu svařování. V pevné, proti nárazu odolné plastové skříni s karabinou. Svařovací vedení 3,9 m. Ruční škrabka na trubky. V pevném kufru.

	Obj.č.	Kč
	261002R220	22 950,00



Vysoce výkonné elektrické přístroje pro racionální svařování tvarovek. Použitelné kdekoli, volně z ruky nebo na pracovním stole.

Plastové trubky a tvarovky z PB, PE, PP, PVDF Ø 16 – 125 mm

REMS MSG – Topné články podle DVS. Vysoce kvalitní povlakování teflonem.

Konstrukce

Praktická, lehká. Volně z ruky nebo na pracovním stole. Sériově s odkládacím stojanem a držákem na pracovní stůl pro upevnění přístroje v horizontální nebo vertikální poloze (držák na pracovní stůl není pro MSG 25).

Topné články podle DVS

Deskovitý, planoparalelní topný článek podle DVS. Elektrický topný článek uložený ve slitině hliníku, odolné proti korozi, pro nepřímé předávání tepla. Topná hrdla a objímky podle DVS, snadno vyměnitelné. Kvalitní, trvalé povlakování teflonem zabraňuje ulpívání zbytků plastu a umožňuje bezproblémové čištění. Optimální rozdělení teplot a teplotní konstanta na celé užité ploše. Upevňovací šrouby z nerezové oceli.

Teplota a regulace teploty

Volitelně

- nastavitelná teplota 180–290 °C, přednastaveno pro PP-trubky na 260 °C, s elektronickou regulací teploty s velmi úzkou tolerancí (EE) nebo
- napevno nastavená teplota pro PP trubky na 263 °C, s elektronickou regulací teploty s tolerancí +/- 1% (FE).

Elektronická a mechanická regulace teploty reguluje nastavenou teplotu automaticky v rámci hranic předepsaných DVS. Kontrolka pro teplotu a síťová kontrolka.



Rozsah dodávky

REMS MSG. Přístroj pro polyfúzní svařování přeplátováním pro svařování plastových trubek a tvarovek z PB, PE, PP, PVDF. Topný článek 230 V, bez topných hrdel a topných objímek. Volitelně nastavitelná teplota 180–290 °C, přednastavená pro PP trubky na 260 °C, s elektronickou regulací teploty (EE) nebo napevno nastavená teplota pro PP trubky na 263 °C, s elektronickou regulací teploty (FE). Odkládací stojan. Držák pro upevnění přístroje v horizontální nebo vertikální poloze (ne pro MSG 25). Šestihranný klíč pro montáž a demontáž topných hrdel a topných objímek. V kartonu.

Označení	Trubka Ø mm	Výkon W	Obj.č.	Kč
25 EE	16–25	500	256020R220	15 500,00
63 FE	16–63	800	256213R220	11 420,00
63 EE	16–63	800	256220R220	14 690,00
125 EE	16–125	1400	256320R220	21 710,00

Rozsah dodávky

REMS MSG 63 FE Set. Jako REMS MSG 63 FE, avšak s teflonem povlakovanými topnými hrdly a topnými objímkami pro Ø 20, 25, 32 mm. Upevňovací šrouby z nerezové oceli. V kufru z ocelového plechu.

Označení	Trubka Ø mm	Výkon W	Obj.č.	Kč
	16–63	800	256233R220	17 320,00

Rozsah dodávky

REMS MSG 63 EE Set. Jako REMS MSG 63 EE, avšak s teflonem povlakovanými topnými hrdly a topnými objímkami pro Ø 20, 25, 32 mm. Upevňovací šrouby z nerezové oceli. V kufru z ocelového plechu.

Označení	Trubka Ø mm	Výkon W	Obj.č.	Kč
	16–63	800	256240R220	23 940,00

Příslušenství

Označení	Rohre Ø mm	Obj.č.	Kč
Topné hrdlo, topná objímka, upevňovací šroub z nerezové oceli	16	256400	1 650,00
	17	256410	1 650,00
	18	256420	1 650,00
	19	256430	1 650,00
	20	256440	1 650,00
	25	256450	1 830,00
	32	256460	2 050,00
	40	256470	2 700,00
	50	256480	3 100,00
	63	256490	4 170,00
	75	256500	7 350,00
	90	256510	7 980,00
	110	256520	9 280,00
	125	256530	10 810,00
Kufr z ocelového plechu MSG 25, MSG 63		256242	4 170,00
Kufr z ocelového plechu MSG 125		256342	5 550,00

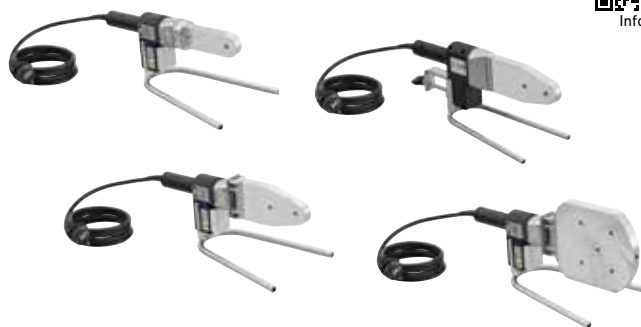

Praktický, dobře přenosný kompaktní stroj. Kompletní váží jen 45 kg. Ideální pro instalaci sanity, pokládání odpadních trubek, sanaci komínů PVDF trubkami.

Plastové trubky a tvarovky
z PB, PE, PP, PVDF Ø 40–160 mm

PE Ø 40–90 mm	SDR ≥ 6
PE Ø 40–110 mm	SDR ≥ 9
PE Ø 40–125 mm	SDR ≥ 11
PE Ø 40–140 mm	SDR ≥ 17
PE Ø 40–160 mm	SDR ≥ 21

REMS SSM 160RS – ideální pro instalatéra.
Lehký a kompaktní. Topný článek podle DVS.
Elektronická regulace teploty. Kvalitní povlakování teflonem. Hoblík se silným tahem.
Uzavřená skříň hoblíku.

Konstrukce

- Lehký a kompaktní. Nízká hmotnost, kompletní váží jen 60 kg. Snadno přenosný.
- Základní tělo z litého hliníku
 - Plovoucí zavěšení přístroje s topnými články pro svařování na tupo
 - REMS SSG 180 pro exaktní přizpůsobení se spojovaným plochám
 - Elektrický hoblík pro planparalelní zpracování konců trubek
 - Snadno pracující, v kuličkových ložiskách uložené vedení přístroje s topným článkem pro svařování na tupo a elektrického hoblíku
 - Rychloupínací zařízení vhodné i pro šikmé odbočky.
 - Přítlačné zařízení, přehledná stupnice pro snadné odečítání přítlačného tlaku, svěrná rukojeť pro aretaci
 - Použitelný na pracovním stole nebo na sériově dodávaném trubkovém podstavci (= podstavec = přepravní zařízení).

Topný článek podle DVS

Deskový, planparalelní topný článek podle DVS. Elektrický topný článek uložený v legované slitině hliníku, odolné proti korozi, pro nepřímé předávání tepla. Kvalitní, trvalé povlakování teflonem zabraňuje ulpívání zbytků plastu a umožňuje bezproblémové čištění. Optimální rozdělení teplot a teplotní konstanta na celé užité ploše. Ochranný kryt na topný článek.

Elektronické řízení teploty

Nastavitelná teplota 180–290°C, přednastaveno pro PE-trubky. Elektronická regulace teploty řídí nastavenou teplotu automaticky v rámci hranic předepsaných DVS. Kontrolka pro teplotu a síťová kontrolka.

Nastavení hoblíku

Elektrické hoblovací zařízení se speciálním univerzálním motorem se silným kroučivým momentem, 500 W, pro jednostranné a oboustranné planparalelní hoblování konců trubek podle DVS. Rychle do pozice nastavitelný hoblík s bezpečnostním vypínačem v odpovídající pracovní pozici. Uzavřená skříň hoblíku. Speciálně tvrdé a broušené nože hoblíku garantují snadné hoblování bez poskakování a rachocení.

Rychloupínací zařízení vhodné i pro šikmé odbočky.

Stabilní rychloupínací zařízení z poniklované oceli, skládající se ze 2 svěráků majících po 2 upínacích vložkách pro trubky Ø 40, 50, 56, 63, 75, 90, 110, 125, 135, 140, 160 mm. Vhodné i pro šikmé odbočky.

Podpěry trubek

Vícenásobně nastavitelné, snadno polohovatelné podpěry pro trubky Ø 160 mm pro podepření a snadné axiální nastavení trubek a tvarovek. Vždy 2 vložky podpěr pro trubky Ø 40, 50, 56, 63, 75, 90, 110, 125, 135, 140 mm.

Rozsah dodávky

REMS SSM 160RS. Stroj s topným článkem pro svařování na tupo plastových trubek a tvarovek z PB, PE, PP, PVDF. PE Ø 40–90 mm SDR ≥ 6, PE Ø 40–110 mm SDR ≥ 9, PE Ø 40–125 mm SDR ≥ 11, PE Ø 40–140 mm SDR ≥ 17, PE Ø 40–160 mm SDR ≥ 21. Přístroj s topným článkem pro svařování na tupo s topným článkem povlakovaným teflonem 230 V, 50–60 Hz, 1200 W. Nastavitelná teplota 180–290°C, přednastaveno na PE trubky. Elektronická regulace teploty. Elektrický hoblík 230 V, 50–60 Hz, 500 W. Přítlačné zařízení. Ochranný kryt na topný článek. Elektrický hoblík 230 V, 50–60 Hz, 500 W. Přítlačné zařízení. Rychloupínací zařízení, i pro šikmé odbočky, skládající se ze 2 svěráků majících po 2 upínacích vložkách pro trubky Ø 40, 50, 56, 63, 75, 90, 110, 125, 135, 140, 160 mm. 2 podpěry trubek Ø 160 mm s vložkami podpěr Ø 40, 50, 56, 63, 75, 90, 110, 125, 135, 140 mm. Pracovní klíč. Kufř z ocelového plechu na upínací vložky a vložky podpěr. Trubkový podstavec = Podstavec = Transportní zařízení.

	Obj.č.	Kč
	252026R220	136 800,00

Příslušenství

Označení	Obj.č.	Kč
Nože hoblíku (kus)	252103R	3 730,00



Vysoce výkonný, osvědčený, dobře transportovatelný kompaktní stroj. Ideální pro instalaci sanity, pokládání odpadních trubek, sanaci komínů PVDF trubkami.

Plastové trubky a tvarovky

z PB, PE, PP, PVDF

Ø 40–160 mm

PE Ø 40–90 mm	SDR ≥ 6
PE Ø 40–110 mm	SDR ≥ 9
PE Ø 40–125 mm	SDR ≥ 11
PE Ø 40–140 mm	SDR ≥ 17
PE Ø 40–160 mm	SDR ≥ 21

REMS SSM 160KS – ideální pro instalátéra.

Topný článek podle DVS. Elektronická regulace teploty. Kvalitní povlakování teflonem. Hoblík se silným tahem. Uzavřená skříň hoblíku.

Konstrukce

Kompaktní, robustní, vhodný pro použití na stavbách. Hmotnost s podstavcem z ocelového plechu 101 kg. Dobře přenosný.

- Základní tělo z litého hliníku
- Plovoucí zavěšení přístroje s topnými články pro svařování na tupo REMS SSG 180 pro exaktní přizpůsobení se spojovaným plochám
- Elektrický hoblík pro planoparalelní zpracování konců trubek
- Snadno pracující, v kuličkových ložiskách uložené vedení přístroje s topným článkem pro svařování na tupo a elektrického hoblíku
- Rychloupínací zařízení vhodné i pro šikmé odbočky.
- Přítlačné zařízení, přehledná stupnice pro snadné odečítání přítlačného tlaku, svěrná rukojeť pro aretaci
- Stroj na podstavci z ocelového plechu s vestavěnou zásuvkou na upínací vložky a vložky podpěr
- Použitelný na pracovním stole nebo se sériově dodávaným podstavcem z ocelového plechu = obal pro transport.

Topný článek podle DVS

Deskovitý, planoparalelní topný článek podle DVS. Elektrický topný článek uložený v legované slitině hliníku, odolné proti korozi, pro nepřímé předávání tepla. Kvalitní, trvalé povlakování teflonem zabraňuje ulpívání zbytků plastu a umožňuje bezproblémové čištění. Optimální rozdělení teplot a teplotní konstanta na celé užité ploše. Ochranný kryt na topný článek.

Elektronické řízení teploty

Nastavitelná teplota 180–290°C, přednastaveno pro PE-trubky. Elektronická regulace teploty řídí nastavenou teplotu automaticky v rámci hranic předepsaných DVS. Kontrolka pro teplotu a síťová kontrolka.

Nastavení hoblíku

Elektrické hoblovací zařízení se speciálním univerzálním motorem se silným kroutivým momentem, 500 W, pro jednostranné a oboustranné planoparalelní hoblování konců trubek podle DVS. Rychle do pozice nastavitelný hoblík s bezpečnostním vypínačem v odpovídající pracovní pozici. Uzavřená skříň hoblíku. Speciálně tvrzené a broušené nože hoblíku garantují snadné hoblování bez poskakování a rachocení.

Rychloupínací zařízení vhodné i pro šikmé odbočky.

Stabilní rychloupínací zařízení z poniklované oceli, skládající se ze 2 svěráků majících po 2 upínacích vložkách pro trubky Ø 40, 50, 56, 63, 75, 90, 110, 125, 135, 140, 160 mm. Vhodné i pro šikmé odbočky.

Podpěry trubek

Vícenásobně nastavitelné, snadno polohovatelné podpěry pro trubky Ø 160 mm pro podepření a snadné axiální nastavení trubek a tvarovek. Vždy 2 vložky podpěr pro trubky Ø 40, 50, 56, 63, 75, 90, 110, 125, 135, 140 mm.



Info



Rozsah dodávky

REMS SSM 160KS. Stroj s topným článkem pro svařování na tupo plastových trubek a tvarovek z PB, PE, PP, PVDF. PE Ø 40–90 mm SDR ≥ 6, PE Ø 40–110 mm SDR ≥ 9, PE Ø 40–125 mm SDR ≥ 11, PE Ø 40–140 mm SDR ≥ 17, PE Ø 40–160 mm SDR ≥ 21. Přístroj s topným článkem pro svařování na tupo s topným článkem povlakovaným teflonem 230 V, 50–60 Hz, 1200 W. Nastavitelná teplota 180–290°C, přednastaveno na PE trubky. Elektronická regulace teploty. Elektrický hoblík 230 V, 50–60 Hz, 500 W. Přítlačné zařízení. Ochranný kryt na topný článek. Elektrický hoblík 230 V, 50–60 Hz, 500 W. Přítlačné zařízení. Rychloupínací zařízení, i pro šikmé odbočky, skládající se ze 2 svěráků majících po 2 upínacích vložkách pro trubky Ø 40, 50, 56, 63, 75, 90, 110, 125, 135, 140, 160 mm. 2 podpěry trubek Ø 160 mm s vložkami podpěr Ø 40, 50, 56, 63, 75, 90, 110, 125, 135, 140 mm. Podstavec z ocelového plechu s vestavěnou zásuvkou. Pracovní klíč. Uzavřený podstavec z ocelového plechu = obal pro transport.

	Obj.č.	Kč
	252046R220	182 400,00

Příslušenství

Označení	Obj.č.	Kč
Nože hoblíku (kus)	252103R	3 730,00

Vysoce výkonný, osvědčený, dobře transportovatelný kompaktní stroj. Ideální pro instalaci sanity, pokládání odpadních trubek, sanaci komínů PVDF trubkami.

Plastové trubky a tvarovky
z PB, PE, PP, PVDF

Ø 75–250 mm

PE Ø 75–140 mm	SDR ≥ 6
PE Ø 75–160 mm	SDR ≥ 9
PE Ø 75–180 mm	SDR ≥ 11
PE Ø 75–200 mm	SDR ≥ 13,6
PE Ø 75–225 mm	SDR ≥ 17,6
PE Ø 75–250 mm	SDR ≥ 22

REMS SSM 250KS – kompaktní a robustní.

Konstrukce

Kompaktní, robustní, vhodný pro použití na stavbách. Hmotnost s podstavcem z ocelového plechu 109 kg.

- Základní tělo z litého hliníku
- Plovoucí zavěšení přístroje s topnými články pro svařování na tupo pro exaktní přizpůsobení se spojovaným plochám
- Elektrický hoblík pro planoparalelní zpracování konců trubek
- Snadno pracující, v kuličkových ložiskách uložené vedení přístroje s topným článkem pro svařování na tupo a elektrického hoblíku
- Rychloupínací zařízení vhodné i pro šikmé odbočky.
- Přítlačné zařízení, přehledná stupnice pro snadné odečítání přítlačného tlaku, svěrná rukojeť pro aretaci
- Stroj na podstavci z ocelového plechu s vestavěnou zásuvkou na upínací vložky a vložky podpěr
- Použitelný na pracovním stole nebo se sériově dodávaným podstavcem z ocelového plechu (obal pro transport)

Topný článek podle DVS

Deskový, planoparalelní topný článek podle DVS. Elektrický topný článek uložený v legované slitině hliníku, odolné proti korozi, pro nepřímé předávání tepla. Kvalitní, trvalé povlakování teflonem zabraňuje ulpívání zbytků plastu a umožňuje bezproblémové čištění. Optimální rozdělení teplot a teplotní konstanta na celé užité ploše.

Elektronické řízení teploty

Nastavitelná teplota 180–290°C, přednastaveno pro PE-trubky. Elektronická regulace teploty řídí nastavenou teplotu automaticky v rámci hranic předepsaných DVS. Kontrolka pro teplotu a síťová kontrolka.

Nastavení hoblíku

Elektrické hoblovací zařízení se speciálním univerzálním motorem se silným kroučivým momentem, 500 W, pro jednostranné a oboustranné planoparalelní hoblování konců trubek podle DVS. Rychle do pozice nastavitelný hoblík s bezpečnostním vypínačem v odpovídající pracovní pozici. Uzavřená skříň hoblíku. Speciálně tvrzené a broušené nože hoblíku garantují snadné hoblování bez poskakování a rachocení.

Rychloupínací zařízení vhodné i pro šikmé odbočky.

Stabilní rychloupínací zařízení z poniklované oceli, kompletně obehňující trubku, skládající se z 2 upínacích těles Ø 250 mm s upínací čelistí Ø 250 mm, vždy se 2 upínacími čelistmi a 2 upínacími vložkami pro trubky Ø 75, 90, 110, 125, 160, 200 mm. Vhodné i pro šikmé odbočky. Lze dodat upínací čelisti a upínací vložky pro trubky Ø 140, 180, 225 mm.

Podpěry trubek

Vícenásobně nastavitelné, snadno polohovatelné podpěry na trubky pro podepření a snadné axiální nastavení trubek a tvarovek. Vždy 2 vložky podpěr pro trubky Ø 75, 90, 110, 125, 140, 160, 180, 200, 225, 250 mm. Lze dodat vložky potrubních podpěr na trubky Ø 140, 180, 225 mm.



Info



Rozsah dodávky

REMS SSM 250KS. Stroj s topným článkem pro svařování na tupo plastových trubek a tvarovek z PB, PE, PP, PVDF. PE Ø 75–140 mm SDR ≥ 6, PE Ø 75–160 mm SDR ≥ 9, PE Ø 75–180 mm SDR ≥ 11, PE Ø 75–200 mm SDR ≥ 13,6, PE Ø 75–225 mm SDR ≥ 17,6, PE Ø 75–250 mm SDR ≥ 22. Přístroj s topným článkem pro svařování na tupo s topným článkem povlakovaným teflonem 230 V, 50–60 Hz, 1300 W. Nastavitelná teplota 180–290°C, přednastaveno na PE trubky. Elektronická regulace teploty. Elektrický hoblík 230 V, 50–60 Hz, 500 W. Přítlačné zařízení. Stabilní rychloupínací zařízení, vhodné i pro šikmé odbočky, skládající se z 2 upínacích těles Ø 250 mm s upínací čelistí Ø 250 mm, vždy se 2 upínacími čelistmi a 2 upínacími vložkami pro trubky Ø 75, 90, 110, 125, 160, 200 mm. 2 podpěry potrubí s vložkami podpěr Ø 75, 90, 110, 125, 160, 200, 250 mm. Podstavec z ocelového plechu s vestavěnou zásuvkou. Pracovní klíč. Uzavřený podstavec z ocelového plechu = obal pro transport.

	Obj.č.	Kč
	254025R220	295 700,00

Příslušenství

Označení	Obj.č.	Kč
Nože hoblíku (kus)	254103	5 530,00

Kompaktní, dobře transportovatelný vysoce výkonný stroj pro instalaci sanity, pokládání odpadních trubek, sanaci komínů PVDF trubkami.

Plastové trubky a tvarovky

z PB, PE, PP, PVDF

Ø 90 – 315 mm

PE Ø 90 – 180 mm	SDR ≥ 6
PE Ø 90 – 200 mm	SDR ≥ 7,4
PE Ø 90 – 225 mm	SDR ≥ 9
PE Ø 90 – 250 mm	SDR ≥ 13,6
PE Ø 90 – 280 mm	SDR ≥ 17
PE Ø 90 – 315 mm	SDR ≥ 21

REMS SSM 315RF – komfortně na stavbě a v dílně.

Konstrukce

Kompaktní, robustní, vhodná pro použití na stavbě. Hmotnost s trubkovým podstavcem a pojízdným podstavcem 154 kg.

- Základní tělo z litého hliníku
- Plovoucí zavěšení přístroje s topnými články pro svařování na tupo pro exaktní přizpůsobení se spojovaným plochám
- Elektrický hoblík pro planoparalelní zpracování konců trubek
- Snadno pracující, v kuličkových ložiskách uložené vedení přístroje s topným článkem pro svařování na tupo a elektrického hoblíku
- Rychloupínací zařízení
- Přítlačné zařízení, přehledná stupnice pro snadné odečítání přítlačného tlaku, svěrná rukojeť pro aretaci
- Na sériově dodávaném trubkovém a pojízdném podstavci pro jistou polohu a snadný transport

Topný článek podle DVS

Deskovitý, planoparalelní topný článek podle DVS. Elektrický topný článek uložený v legované slitině hliníku, odolné proti korozi, pro nepřímé předávání tepla. Kvalitní, trvalé povlakování teflonem zabraňuje ulpívání zbytků plastu a umožňuje bezproblémové čištění. Optimální rozdělení teplot a teplotní konstanta na celé užité ploše.

Elektronické řízení teploty

Nastavitelná teplota 180–290°C, přednastaveno pro PE-trubky. Elektronická regulace teploty řídí nastavenou teplotu automaticky v rámci hranic předepsaných DVS. Kontrolka pro teplotu a síťová kontrolka.

Nastavení hoblíku

Elektrické hoblovací zařízení se speciálním univerzálním motorem se silným kroučivým momentem, 500 W, pro jednostranné a oboustranné planoparalelní hoblování konců trubek podle DVS. Rychle do pozice nastavitelný hoblík s bezpečnostním vypínačem v odpovídající pracovní pozici. Uzavřená skříň hoblíku. Speciálně tvrzená a broušená nože hoblíku garantují snadné hoblování bez poskakování a rachocení.

Rychloupínací zařízení

Stabilní, rychloupínací zařízení z poniklované oceli, kompletně obepínající trubku, pro trubky Ø 315 mm. Vždy po 4 upínacích vložkách pro trubky Ø 90, 110, 125, 160, 200, 250 mm. Lze dodat upínací vložky pro trubky Ø 140, 180, 280 mm.

Podpěry trubek

Vícenásobně nastavitelné, snadno polohovatelné podpěry na trubky Ø 315 pro podepření a snadné axiální nastavení trubek a tvarovek. Vždy po 2 vložkách potrubních podpěr pro trubky Ø 90, 110, 125, 160, 200, 250 mm. Lze dodat vložky potrubních podpěr pro trubky Ø 140, 180, 280 mm.

Rozsah dodávky

REMS SSM 315RF. Stroj s topným článkem pro svařování na tupo plastových trubek a tvarovek z PB, PE, PP, PVDF, PE Ø 90 – 180 mm SDR ≥ 6, PE Ø 90 – 200 mm SDR ≥ 7,4, PE Ø 90 – 225 mm SDR ≥ 9, PE Ø 90 – 250 mm SDR ≥ 13,6, PE Ø 90 – 280 mm SDR ≥ 17, PE Ø 90 – 315 mm SDR ≥ 21. Přístroj s topným článkem pro svařování na tupo s topným článkem povlakovaným teflonem 230 V, 50–60 Hz, 3000 W. Nastavitelná teplota 180–290°C, přednastaveno na PE trubky. Elektronická regulace teploty. Elektrický hoblík 230 V, 50–60 Hz, 500 W. Přítlačné zařízení. 2 rychloupínací zařízení Ø 315 mm vždy se 2 upínacími vložkami Ø 90, 110, 125, 160, 200, 250 mm. 2 podpěry trubek Ø 315 mm s vložkami podpěr Ø 90, 110, 125, 160, 200, 250 mm. Pracovní klíč. Skříň na upínací vložky a vložky potrubních podpěr. Trubkový a pojízdný podstavec.

Obj.č.	Kč
255020R220	403 800,00

Příslušenství

Obznačení	Obj.č.	Kč
Nože hoblíku (kus)	255103	5 900,00



Elektrické přístroje se silným výkonem pro racionální svařování na tupo. Použitelné kdekoli, volně z ruky nebo na pracovním stole.

Plastové trubky a tvarovky
z PB, PE, PP, PVDF ≤ Ø 280 mm

REMS SSG – topný článek podle DVS.

Elektronická regulace teploty.

Kvalitní povlakování teflonem.

Konstrukce

Praktický, lehký. Volně z ruky nebo na pracovním stole. Sériově s odkládacím stojanem. Držák na pracovní stůl pro upevnění do vertikální nebo horizontální polohy jako příslušenství.

Topný článek podle DVS

Deskový, planoparalelní topný článek podle DVS. Elektrický topný článek uložený v legované slitině hliníku, odolné proti korozi, pro nepřímé předávání tepla. Kvalitní, trvalé povlakování teflonem zabraňuje ulpívání zbytků plastu a umožňuje bezproblémové čištění. Optimální rozdělení teplot a teplotní konstanta na celé užité ploše.

Elektronické řízení teploty

Nastavitelná teplota 180–290°C, přednastaveno pro PE trubky. Elektronická regulace teploty upravuje nastavenou teplotu automaticky v rámci hranic předepsaných DVS. Kontrolka pro teplotu a síťová kontrolka.

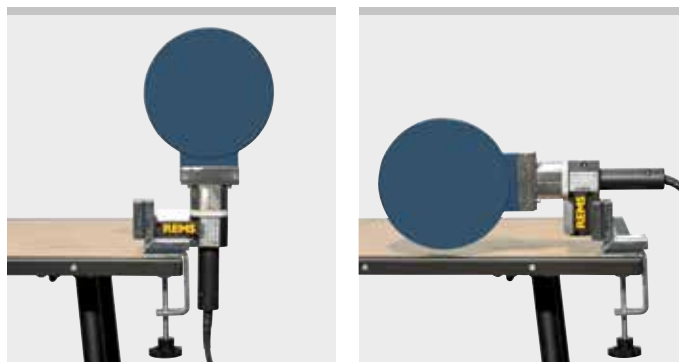

Info



Rozsah dodávky

REMS MSG. Přístroj s topným článkem pro svařování na tupo plastových trubek a tvarovek z PB, PE, PP, PVDF. Topný článek povlakovaný teflonem, 230 V. Nastavitelná teplota 180–290°C, přednastaveno pro PE trubky. Elektronická regulace teploty. Odkládací stojan. V kartonu.

Označení	Topný článek Ø mm	Trubka ≤ Ø mm	Výkon W	Obj.č.	Kč
110/45° EE	125	110	500	250020R220	15 530,00
125 EE	145	125	700	250120R220	16 800,00
180 EE	200	180	1200	250220R220	19 280,00
280 EE	300	280	1300	250320R220	23 300,00

Příslušenství

Označení	Obj.č.	Kč
Držák na pracovní stůl pro upevnění přístroje v horizontální nebo vertikální poloze SSG 110/45°, 125, 180	250041	2 080,00
SSG 280	250341	2 130,00
Kufr z ocelového plechu		
SSG 110/45°	250042	3 240,00
SSG 125	250142	3 240,00
SSG 180	250242	3 240,00
SSG 280	250342	4 600,00
Ochranný obal pro topný článek		
SSG 110, 110/45°, 125	250143	1 290,00
SSG 180	250243	1 330,00
SSG 280	250343	1 520,00

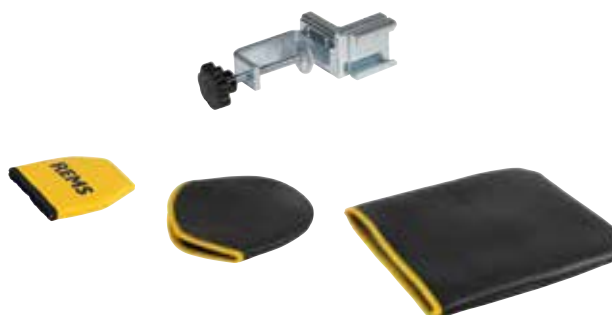



Diamantové jádrové vrtání

Diamantové drážkování a dělení

Mokrý a suchý vysávání

	Elektrické diamantové jádrové vrtací stroje	320
	Vrtací stojany	328
	Univerzální diamantové jádrové vrtací korunky	330
	Univerzální diamantové jádrové vrtací korunky LS	332
	Elektrický diamantový jádrový vrtací stroj s mikro-impulsní technikou	334
	Diamantové jádrové vrtací korunky LS pro vrtání na sucho	339
	Lokalizátor středních bodů vrtání	340
	Vrtáky na obklady	341
	Diamantový drážkovací a dělicí stroj	342
	Diamantové dělicí kotouče	343
	Suchý a mokrý vysavač	344

Kompaktní, snadno ovladatelné elektrické nářadí k jádrovému vrtání, např. v betonu, železobetonu, zdivu všeho druhu, přírodním kameni, asfaltu, mazanině všeho druhu. Vrtání na sucho nebo s výplachem, ručně vedené nebo s vrtacím stojanem.

Beton, železobeton ≤ Ø 102 (132) mm

Zdivo a jiné materiály ≤ Ø 162 mm

Univerzální diamantové jádrové vrtací korunky REMS, také pro vhodné pohonné stroje jiných výrobců, viz strana 330–333.

REMS Picus S1 – Jádrové vrtání namísto vysekávání. Jednoduše, rychle, bez vibrací, např. 200 mm v železobetonu Ø 62 mm jen 3 min.

1 systém – 4 použití. Ideální pro instalatéra.

Univerzální použití

Univerzální pohonná jednotka k vrtání na sucho nebo na mokro s výplachem, ručně vedeným nebo s vrtacím stojanem. Všude použitelná, v úzkých rozích, při stěnách. Pro mnohé materiály. Pro průchodky potrubních a kabelových vedení, vzduchové kanály, zkušební jádrové vrty.

Výhoda systému

Pouze **jeden** druh univerzálních diamantových vrtacích korunek pro všechny pohonné stroje REMS Picus a vhodné pohonné stroje jiných výrobců. Proto jednoduché, nákladově výhodné skladování. Záměna není možná.

Konstrukce

Kompaktní, snadno ovladatelné pohonné stroje k jádrovému vrtání bez vibrací, s připojovacím závitem vrtací korunky UNC 1¼ vnějším, G ½ vnitřním. Robustní, vhodné na stavby. Superlehké, jen 5,2 kg. Jednoduchá, rychlá práce, např. 200 mm v železobetonu Ø 62 mm jen 3 min. Praxi plně vyhovující uzavřená rukojeť a protiopěra pro ručně vedené vrtání. Upínací krk Ø 60 mm k upnutí pohonného stroje ve vrtacím stojanu. Zařízení na přívod vody k vrtání na mokro, s nastavitelným uzavíracím ventilem, rychlospojkou s možnou blokáží průtoku vody a hadicovou přípojkou ½". Sací rotor k odsávání prachu při vrtání na sucho s přípojkou na běžné vysavače, jako příslušenství.

Pohon

Robustní, výkonný 1850 W univerzální motor. Otáčky vrtacího vřetena při zatížení 580 min⁻¹. Stabilní převody, pracující bez údržby. Ochrana blokáce díky bezpečnostní kluzné spojnici. Dotykový spínač s aretací. Přívodní vedení s integrovaným osobním ochranným spínačem (PRCD).

Multifunkční elektronika

Multifunkční elektronika s omezením rozběhového proudu k jemnému plynulému rozběhu pro citlivé navrtání, automatickému omezení otáček na prázdno pro redukci hluku a šetrnou ochranu motoru, jističení proti přetížení a ochranu blokáce pro motor a převody.

Univerzální diamantové jádrové vrtací korunky

Univerzálně použitelné k vrtání na sucho i na mokro, ručně vedeným nebo s vrtacím stojanem. Volitelně REMS univerzální diamantové jádrové vrtací korunky, indukativně pájené, s možným opětovným osazením nebo REMS univerzální diamantové jádrové vrtací korunky LS, svařované laserem, odolné proti vysokým teplotám (strana 330–333). Připojovací závit UNC 1¼ vnitřní. Vrtací hloubka 420 mm. Speciálně vyvinuté, vysoce kvalitní diamantové segmenty s vysokým podílem diamantu a speciálním pojívem, pro vynikající vrtací výkon a obzvláště vysokou dobu životnosti. Ideální pro univerzální nasazení v železobetonu a zdivu. Adaptér pro použití univerzálních diamantových jádrových vrtacích korunek REMS ve vhodných pohonných strojích jiných výrobců, jako příslušenství. Kroužek k snadnému uvolnění korunky, pro snadné uvolnění diamantové jádrové vrtací korunky, jako příslušenství.

Odsávání prachu dle EN 60335-2-69

Při opracování minerálních stavebních látek, např. betonu, železobetonu, zdiva, mazaniny, se ve vysoké míře vyskytuje křemen obsahující, zdraví ohrožující minerální prach (jemný křemenný prach). Nadechnutí jemného křemenného prachu je zdraví škodlivé. Dle EN 60335-2-69 je k vysávání zdraví ohrožujícího prachu s mezní hodnotou expozice/mezní hodnotou pracovního místa > 0,1 mg/m³ předepsáno použít minimálně jeden průmyslový vysavač prachové třídy M. Dbejte národních předpisů.

Sací rotor k odsávání prachu při vrtání na sucho s připojením na REMS Pull 2 a jiné vhodné vysavače, jako příslušenství (strana 329). REMS Pull 2 M, suchý a mokrý vysavač, certifikovaný k sání zdraví ohrožujícího prachu prachové třídy M (strana 344).

Navrtávací pomůcka

Navrtávací pomůcka G ½ UDKB, s vrtáními pro odsávání vrtacího prachu z vyvrtané díry prostřednictvím sacího rotoru k odsávání prachu, s tvrdokovovým vrtákem na kámen Ø 8 mm.

Zařízení pro odsávání vody

Zařízení pro odsávání vody k vrtání na mokro do Ø 170 mm, složené z prstence na shromažďování vody s připojením na REMS Pull 2 nebo jiné vhodné mokré vysavače, tlakového kroužku, gumového kotouče Ø 200 mm, přizpůsobitelného průměru vrtací korunky, a univerzálního držáku v nízké poloze pro všechny vrtací stojany REMS, jako příslušenství.



Info



REMS Simplex 2



REMS Titan

Vrtací stojany

Volitelně použitelný vrtací stojan REMS Simplex 2 nebo REMS Titan (strana 328).

REMS Detect B

Elektronický lokalizátor středních bodů vrtání, k přesnému určení vstupních a výstupních středních bodů při vrtání průchozích otvorů, viz strana 340.



REMS Picus S1 Basic-Pack

Rozsah dodávky

REMS Picus S1 Basic-Pack. Elektrický diamantový jádrový vrtací stroj pro jádrová vrtání v betonu, železobetonu $\leq \varnothing 102$ (132) mm, zdivu a dalších materiálech $\leq \varnothing 162$ mm. K vrtání na sucho nebo na mokro, ručně vedené nebo s vrtacím stojanem. Pohonný stroj s přípojovacím závitem vrtací korunky UNC 1 1/4 vnějším, G 1/2 vnitřním, převody pracujícími bez údržby s bezpečnostní kluznou spojkou, univerzálním motorem 230 V, 50–60 Hz, 1850 W. Multifunkční elektronika s jemným plynulým rozběhem, omezením otáček na prázdno, jištěním proti přetížení, ochranou blokace. Dotykový spínač s aretací. Osobní ochranný spínač (PRCD). Otáčky vrtacího vřetena při zatížení 580 min⁻¹. Zařízení na přívod vody s nastavitelným uzavíracím ventilem, rychlospojku s možnou blokací průtoku a hadicovou přípojkou 1/2". Protisměrný držák. Navrtávací pomůcka G 1/2 UDKB s vrtákem $\varnothing 8$ mm, šestihranný klíč SW 3. Jednostranný klíč SW 32. V pevném kufru z ocelového plechu.

	Obj.č.	Kč
	180010R220	48 850,00

Jiná napětí sítě na vyžádání.

Rozsah dodávky

REMS Picus S1 Set Simplex 2. REMS Picus S1 Basic-Pack a vrtací stojan REMS Simplex 2 včetně nářadí a upínací sady pro zdivo a beton.

	Obj.č.	Kč
	180032R220	79 200,00

Jiná napětí sítě na vyžádání.



REMS Picus S1 Set Simplex 2

Příslušenství

Označení	Obj.č.	Kč
Picus S1 pohonný stroj	180000R220	44 510,00
Kufr z ocelového plechu s vložkou	180600R	3 880,00

Univerzální diamantové vrtací korunky, induktivně pájené, s možným opětovným osazením, viz strana 330–331.

Univerzální diamantové vrtací korunky LS, svařované laserem, odolné vůči vysokým teplotám, viz strana 332–333.

Dveře s ochranou proti prachu, viz strana 120.

Detect B. Elektronický lokalizátor středních bodů vrtání, k přesnému určení vstupních a výstupních středních bodů při vrtání průchozích otvorů, viz strana 340.

REMS Pull 2 L / M, suchý a mokrý vysavač, viz strana 344

Další příslušenství viz strana 328–329.



Výkonné, snadno ovladatelné elektrické nářadí k jádrovému vrtání, např. v betonu, železobetonu, zdivu všeho druhu, přírodním kameni, asfaltu, mazanině všeho druhu. Vrtání na sucho nebo s výplachem, ručně vedené nebo s vrtacím stojanem.

Beton, železobeton ≤ Ø 152 (200) mm

Zdivo a jiné materiály ≤ Ø 250 mm

Univerzální diamantové jádrové vrtací korunky REMS, také pro vhodné pohonné stroje jiných výrobců, viz strana 330–333.

REMS Picus S3 – Jádrové vrtání namísto vysekávání. Jednoduše, rychle, bez vibrací, např. 200 mm v železobetonu Ø 62 mm jen 3 min.

1 systém – 4 použití. Ideální pro instalatéra.

Univerzální použití

Univerzální pohonná jednotka k vrtání na sucho nebo na mokro s výplachem, ručně vedeným nebo s vrtacím stojanem. Všude použitelná, v úzkých rozích, při stěnách. Extremně mnohostranná a výkonná, např. k vrtání do železobetonu, zdiva a dalších materiálů. Pro průchodky potrubních a kabelových vedení, vzduchové kanály, zkušební jádrové vrty.

Výhoda systému

Pouze **jeden** druh univerzálních diamantových vrtacích korunek pro všechny pohonné stroje REMS Picus a vhodné pohonné stroje jiných výrobců. Proto jednoduché, nákladově výhodné skladování. Změna není možná.

Konstrukce

Kompaktní, snadno ovladatelné pohonné stroje k jádrovému vrtání bez vibrací, s přípojovací závitem vrtací korunky UNC 1¼ vnějším, G ½ vnitřním. Kompaktní, robustní, vhodné na stavby. Jen 7,4 kg. Jednoduchá, rychlá práce, např. 200 mm v železobetonu Ø 62 mm jen 3 min. Praxi plně vyhovující uzavřená rukojeť a protipéra pro ručně vedené vrtání. Upínací krk Ø 60 mm k upnutí pohonné stroje ve vrtacím stojanu. Zařízení na přívod vody k vrtání na mokro, s nastavitelným uzavíracím ventilem, rychlospojkou s možnou blokáží průtoku vody a hadicovou přípojkou ½". Sací rotor k odsávání prachu při vrtání na sucho s přípojkou na běžné vysavače, jako příslušenství.

Pohon

Robustní, výkonný 2200 W univerzální motor. Stabilní 3-stupňové převody, pracující bez údržby, k volbě optimálních otáček odpovídajících vrtanému průměru. Otáčky vrtacího vřetena při zatížení 530 min⁻¹, 1280 min⁻¹, 1780 min⁻¹. Ochrana blokáce díky bezpečnostní kluzné spoje. Dotykový spínač s aretací. Přívodní vedení s integrovaným osobním ochranným spínačem (PRCD).

Multifunkční elektronika

Multifunkční elektronika s omezením rozběhového proudu k jemnému plynulému rozběhu pro citlivé navrtání, automatickému omezení otáček na prázdno pro redukci hluku a šetrnou ochranu motoru, jističní proti přetížení a ochranu blokáce pro motor a převody.

Univerzální diamantové jádrové vrtací korunky

Univerzálně použitelné k vrtání na sucho i na mokro, ručně vedeným nebo s vrtacím stojanem. Volitelné REMS univerzální diamantové jádrové vrtací korunky, induktivně pájené, s možným opětovným osazením nebo REMS univerzální diamantové jádrové vrtací korunky LS, svařované laserem, odolné proti vysokým teplotám (strana 330–333). Přípojovací závit UNC 1¼ vnitřní. Vrtací hloubka 420 mm. Speciálně vyvinuté, vysoce kvalitní diamantové segmenty s vysokým podílem diamantu a speciálním pojivem, pro vynikající vrtací výkon a obzvláště vysokou dobu životnosti. Ideální pro univerzální nasazení v železobetonu a zdivu. Adaptér pro použití univerzálních diamantových jádrových vrtacích korunek REMS ve vhodných pohonných strojích jiných výrobců, jako příslušenství. Kroužek k snadnému uvolnění korunky, pro snadné uvolnění diamantové jádrové vrtací korunky, jako příslušenství.

Odsávání prachu dle EN 60335-2-69

Při opracování minerálních stavebních látek, např. betonu, železobetonu, zdiva, mazaniny, se ve vysoké míře vyskytuje křemen obsahující, zdraví ohrožující minerální prach (jemný křemenný prach). Nadechnutí jemného křemenného prachu je zdraví škodlivé. Dle EN 60335-2-69 je k vysávání zdraví ohrožujícího prachu s mezní hodnotou expozice/mezní hodnotou pracovního místa > 0,1 mg/m³ předepsáno použít minimálně jeden průmyslový vysavač prachové třídy M. Dbejte národních předpisů.

Sací rotor k odsávání prachu při vrtání na sucho s připojením na REMS Pull 2 a jiné vhodné vysavače, jako příslušenství (strana 329). REMS Pull 2 M, suchý a mokrý vysavač, certifikovaný k sání zdraví ohrožujícího prachu prachové třídy M (strana 344).

Navrtávací pomůcka

Navrtávací pomůcka G ½ UDKB, s vrtáními pro odsávání vrtacího prachu z vyvrtané díry prostřednictvím sacího rotoru k odsávání prachu, s tvrdokovovým vrtákem na kámen Ø 8 mm, jako příslušenství.

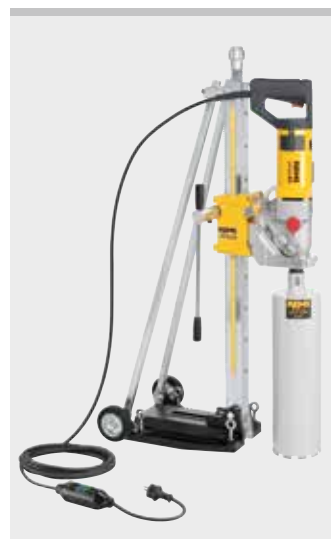

Info



REMS Simplex 2



REMS Titan

Zařízení pro odsávání vody

Zařízení pro odsávání vody k vrtání na mokro do Ø 170 mm, složené z prstence na shromažďování vody s připojením na REMS Pull 2 nebo jiné vhodné mokré vysavače, tlakového kroužku, gumového kotouče Ø 200 mm, přírůstkového průměru vrtací korunky, a univerzálního držáku v nízké poloze pro všechny vrtací stojany REMS, jako příslušenství.

Vrtací stojany

Volitelně použitelný vrtací stojan REMS Simplex 2 nebo REMS Titan (strana 328).

REMS Detect B

Elektronický lokalizátor středních bodů vrtání, k přesnému určení vstupních a výstupních středních bodů při vrtání průchozích otvorů, viz strana 340.



REMS Picus S3 Basic-Pack



REMS Picus S3 Set Titan



REMS Picus S3 Set 62-82-132 Titan

Rozsah dodávky

REMS Picus S3 Basic-Pack. Elektrický diamantový jádrový vrtací stroj pro jádrová vrtání v betonu, železobetonu ≤ Ø 102 (132) mm, zdivu a dalších materiálech ≤ Ø 162 mm. K vrtání na sucho nebo na mokro, ručně vedené nebo s vrtacím stojanem. Pohonný stroj s přípojovacím závitem vrtací korunky UNC 1¼ vnějším, G ½ vnitřním, 3-stupňovými převody pracujícími bez údržby s bezpečnostní kluznou spojkou, univerzálním motorem 230 V, 50–60 Hz, 2200 W. Multifunkční elektronika s jemným plynulým rozběhem, omezením otáček na prázdno, jistěním proti přetížení, ochranou blokace. Dotykový spínač s aretací. Osobní ochranný spínač (PRCD). Otáčky vrtacího vřetena při zatížení 530 min⁻¹, 1280 min⁻¹, 1780 min⁻¹. Zařízení na přívod vody s nastavitelným uzavíracím ventilem, rychlospojkou s možnou blokací průtoku a hadicovou přípojkou ½". Protisměrný držák. Jednostranný klíč SW 32. V pevném kufru z ocelového plechu.

	Obj.č.	Kč
	180011R220	60 700,00

Jiná napětí sítě na vyžádání.

Rozsah dodávky

REMS Picus S3 Set Titan. REMS Picus S3 Basic-Pack s vrtacím stojanem REMS Titan včetně upínací sady pro zdivo a beton.

	Obj.č.	Kč
	180029R220	106 800,00

Jiná napětí sítě na vyžádání.

Rozsah dodávky

REMS Picus S3 Set 62+82+132 Titan. REMS Picus S3 Basic-Pack s univerzálními diamantovými jádrovými vrtacími korunkami REMS UDKB Ø 62+82+132 mm a vrtacím stojanem REMS Titan včetně upínací sady pro zdivo a beton.

	Obj.č.	Kč
	180028R220	125 500,00

Jiná napětí sítě na vyžádání.

Příslušenství

Označení	Obj.č.	Kč
Picus S3 pohonný stroj	180001R220	56 360,00
Kufr z ocelového plechu s vložkou	180600R	3 880,00

Univerzální diamantové vrtací korunky, induktivně pájené, s možným opětovným osazením, viz strana 330–331.

Univerzální diamantové vrtací korunky LS, svařované laserem, odolné vůči vysokým teplotám, viz strana 332–333.

Dveře s ochranou proti prachu, viz strana 120.

Detect B. Elektronický lokalizátor středních bodů vrtání, k přesnému určení vstupních a výstupních středních bodů při vrtání průchozích otvorů, viz strana 340.

REMS Pull 2 L / M, suchý a mokrá vysavač, viz strana 344

Další příslušenství viz strana 328–329.



Kompaktní, snadno ovladatelné elektrické nářadí k jádrovému vrtání, např. v betonu, železobetonu, zdivu všeho druhu, přírodním kameni, asfaltu, mazanině všeho druhu. Se Speed-Regulation. Vrtání na sucho nebo s výplachem, ručně vedené nebo s vrtacím stojanem.

Beton, železobeton ≤ Ø 162 (200) mm

Zdivo a jiné materiály ≤ Ø 250 mm

Univerzální diamantové jádrové vrtací korunky REMS, také pro vhodné pohonné stroje jiných výrobců, viz strana 330–333.

REMS Picus SR – Jádrové vrtání namísto vysekávání. Jednoduše, rychle, bez vibrací, např. 200 mm v železobetonu Ø 62 mm jen 3 min. Se Speed-Regulation.

1 systém – 4 použití. Ideální pro instalatéra.

Univerzální použití

Univerzální pohonná jednotka k vrtání na sucho nebo na mokro s výplachem, ručně vedeným nebo s vrtacím stojanem. Všude použitelná, v úzkých rozích, při stěnách. Extremně mnohostranná a výkonná, např. k vrtání do železobetonu, zdiva a dalších materiálů. Pro průchodky potrubních a kabelových vedení, vzduchové kanály, zkušební jádrové vrty.

Výhoda systému

Pouze **jeden** druh univerzálních diamantových vrtacích korunek pro všechny pohonné stroje REMS Picus a vhodné pohonné stroje jiných výrobců. Proto jednoduché, nákladově výhodné skladování. Záměna není možná.

Konstrukce

Kompaktní, snadno ovladatelné pohonné stroje k jádrovému vrtání bez vibrací, s přípojovacím závitem vrtací korunky UNC 1¼ vnějším, G ½ vnitřním. Kompaktní, robustní, vhodné na stavby. Jen 6,4 kg. Jednoduchá, rychlá práce, např. 200 mm v železobetonu Ø 62 mm jen 3 min. Praxi plně vyhovující uzavřená rukojeť a protiopera pro ručně vedené vrtání. Upínací krk Ø 60 mm k upnutí pohonného stroje ve vrtacím stojanu. Sada distančních dílů pro dodatečnou stabilizaci pohonného stroje REMS Picus SR na vrtacím stojanu REMS Titan. Zařízení na přívod vody k vrtání na mokro, s nastavitelným uzavíracím ventilem, rychlospojkou s možnou blokáci průtoky vody a hadicovou přípojkou ½".

Pohon

Robustní, výkonný 2200 W univerzální motor. Ochrana proti přehřátí prostřednictvím sledování teploty buďícího vinutí motoru díky PTC-odporu (Positive Temperature Coefficient). Stabilní, 2-stupňová převodovka pracující bez údržby. Ochrana blokáce díky bezpečnostní kluzné spoje. Dotykový spínač s aretací. Přívodní vedení s integrovaným osobním ochranným spínačem (PRCD).

Speed-Regulation

Plynulá elektronická regulace počtu otáček pohonného stroje ke správné volbě počtu otáček dle materiálu. Počet otáček je plynule nastavitelný stavěcími kolečkem: 250 min⁻¹ až 500 min⁻¹ (1. stupeň) resp. 600 min⁻¹ až 1200 min⁻¹ (2. stupeň). K regulaci použita tacho-otáčková elektronika udržuje zvolené otáčky konstantní také při zatížení. Otáčky vrtací korunky jsou tak dlouho udržovány na požadované hodnotě, dokud nenarazí na odpor a neklesnou pod kritickou hodnotu. Hnací motor se zastaví. Po zbavení pohonného stroje zatížení jsou znovu dosaženy požadované otáčky, takže lze během okamžiku pracovat dál s požadovanými otáčkami (Patent EP 2 085 191). Výhoda: Pro daný materiál a průměr vrtací korunky předvolená optimální rychlost vrtání (počet otáček při zatížení) zůstane zachována během celého procesu vrtání. Pro nejlepší vrtací výkon a nejvyšší životnost vrtacích korunek.

Multifunkční elektronika

Multifunkční elektronika s omezením rozběhového proudu k jemnému plynulému rozběhu pro citlivé navrtání, automatickému omezení otáček na prázdno pro redukci hluku a šetrnou ochranu motoru, jističení proti přetížení a ochranu blokáce pro motor a převody.

Univerzální diamantové jádrové vrtací korunky

Univerzálně použitelné k vrtání na sucho i na mokro, ručně vedeným nebo s vrtacím stojanem. Volitelně REMS univerzální diamantové jádrové vrtací korunky, indukčně pájené, s možným opětovným osazením nebo REMS univerzální diamantové jádrové vrtací korunky LS, svařované laserem, odolné proti vysokým teplotám (strana 330–333). Přípojovací závít UNC 1¼ vnitřní. Vrtací hloubka 420 mm. Speciálně vyvinuté, vysoce kvalitní diamantové segmenty s vysokým podílem diamantu a speciálním pojivem, pro vynikající vrtací výkon a obzvláště vysokou dobu životnosti. Ideální pro univerzální nasazení v železobetonu a zdivu. Adaptér pro použití univerzálních diamantových jádrových vrtacích korunek REMS ve vhodných pohonných strojích jiných výrobců, jako příslušenství. Kroužek k snadnému uvolnění korunky, pro snadné uvolnění diamantové jádrové vrtací korunky, jako příslušenství.

Odsávání prachu dle EN 60335-2-69

Při opracování minerálních stavebních látek, např. betonu, železobetonu, zdiva, mazaniny, se ve vysoké míře vyskytuje křemen obsahující, zdraví ohrožující minerální prach (jemný křemenný prach). Nadechnutí jemného křemenného prachu je zdraví škodlivé. Dle EN 60335-2-69 je k vysávání zdraví ohrožujícího prachu s mezní hodnotou expozice/mezní hodnotou pracovního místa > 0,1 mg/m³ předepsáno použít minimálně jeden průmyslový vysavač prachové třídy M. Dbejte národních předpisů.

Patent EP 2 085 191

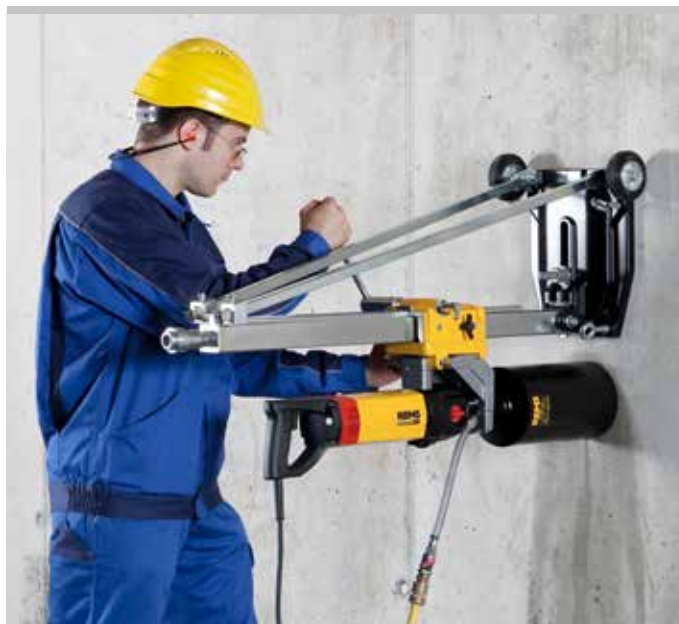

Kvalitní německý výrobek



Info

S plynulou elektronickou regulací počtu otáček (Speed-Regulation) pro nejlepší vrtací výkon a nejvyšší životnost vrtacích korunek.



REMS Simplex 2



REMS Titan

Sací rotor k odsávání prachu při vrtání na sucho s připojením na REMS Pull 2 a jiné vhodné vysavače, jako příslušenství (strana 329). REMS Pull 2 M, suchý a mokry vysavač, certifikovaný k sání zdraví ohrožujícího prachu prachové třídy M (strana 344).

Navrtávací pomůcka

Navrtávací pomůcka G ½ UDKB, s vrtáními pro odsávání vrtacího prachu z vyvrtané díry prostřednictvím sacího rotoru k odsávání prachu, s tvrdokovovým vrtákem na kámen Ø 8 mm, jako příslušenství.

Zařízení pro odsávání vody

Zařízení pro odsávání vody k vrtání na mokro do Ø 170 mm, složené z prstence na shromažďování vody s připojením na REMS Pull 2 nebo jiné vhodné mokré vysavače, tlakového kroužku, gumového kotouče Ø 200 mm, přízpůsobitelného průměru vrtací korunky, a univerzálního držáku v nízké poloze pro všechny vrtací stojany REMS, jako příslušenství.

Vrtací stojany

Volitelně použitelný vrtací stojan REMS Simplex 2 nebo REMS Titan (strana 328).

REMS Detect B

Elektronický lokalizátor středních bodů vrtání, k přesnému určení vstupních a výstupních středních bodů při vrtání průchozích otvorů, viz strana 340.



REMS Picus SR Basic-Pack



REMS Picus SR Set Titan



REMS Picus SR Set 62-82-132 Titan

Rozsah dodávky

REMS Picus SR Basic-Pack. Elektrická diamantová jádrová vrtačka se Speed-Regulation. Pro jádrová vrtání v betonu, železobetonu ≤ Ø 162 (200) mm, zdvivo a dalších materiálech ≤ Ø 250 mm K vrtání na sucho nebo na mokro, ručně vedené nebo s vrtacím stojanem. Pohonný stroj s připojovacím závitem vrtací korunky UNC 1¼ vnějším, G ½ vnitřním, 2-stupňovými převody pracujícími bez údržby s bezpečnostní kluznou spojkou, univerzálním motorem 230 V, 50–60 Hz, 2200 W. Plynulá elektronická regulace počtu otáček 250 min⁻¹ až 500 min⁻¹ (1. stupeň) resp. 600 min⁻¹ bis 1200 min⁻¹ (2. stupeň), ochrana před přehřátím. Multifunkční elektronika s jemným plynulým rozběhem, omezením otáček na prázdko, jistěním proti přetížení, ochranou blokace. Dotykový spínač s aretací. Osobní ochranný spínač (PRCD). Zařízení na přívod vody s nastavitelným uzavíracím ventilem, rychlospojkou s možnou blokadou průtoku a hadicovou přípojkou ½". Protisměrný držák. Sada distančních dílů. Jednostranný klíč SW 32. V pevném kufru z ocelového plechu.

	Obj.č.	Kč
	183010R220	50 870,00

Jiná napětí sítě na vyžádání.

Rozsah dodávky

REMS Picus SR Set Titan. REMS Picus SR Basic-Pack s vrtacím stojanem REMS Titan včetně upínací sady pro zdvivo a beton.

	Obj.č.	Kč
	183022R220	91 910,00

Jiná napětí sítě na vyžádání.

Rozsah dodávky

REMS Picus SR Set 62 + 82 + 132 Titan. REMS Picus SR Basic-Pack s vrtacím stojanem REMS Titan včetně upínací sady pro zdvivo a beton a univerzálními diamantovými jádrovými vrtacími korunkami REMS UDKB Ø 62 + 82 + 132 mm.

	Obj.č.	Kč
	183023R220	106 400,00

Jiná napětí sítě na vyžádání.

Příslušenství

Označení	Obj.č.	Kč
Picus SR pohonný stroj	183000R220	39 310,00
Sada distančních dílů pro dodatečnou stabilizaci pohonného stroje REMS Picus SR na vrtacím stojanu REMS Titan, složená z distančního dílu a 2 šroubů s válcovou hlavou M 8 × 65	183632R	1 460,00
Kufr z ocelového plechu s vložkou	180600R	3 880,00
Univerzální diamantové vrtací korunky , induktivně pájené, s možným opětovným osazením, viz strana 330–331.		
Univerzální diamantové vrtací korunky LS , svařované laserem, odolné vůči vysokým teplotám, viz strana 332–333.		
Dvěře s ochranou proti prachu , viz strana 120.		
Detect B , Elektronický lokalizátor středních bodů vrtání, k přesnému určení vstupních a výstupních středních bodů při vrtání průchozích otvorů, viz strana 340.		
REMS Pull 2 L / M , suchý a mokry vysavač, viz strana 344		
Další příslušenství viz strana 328–329.		



Výkonný, robustní jádrový vrtací stroj k jádrovému vrtání, např. v betonu, železobetonu, zdivu všeho druhu, přírodním kameni, asfaltu, mazanině všeho druhu. Vrtání na sucho nebo na mokro s vrtacím stojanem.

Beton, železobeton, zdivo
a jiné materiály Ø 40–300 mm

Univerzální diamantové jádrové vrtací korunky REMS, také pro vhodné pohonné stroje jiných výrobců, viz strana 330–333.

REMS Picus S2/3,5 – Jádrové vrtání namísto vysekávání. Jednoduše, rychle, bez vibrací, např. 200 mm v železobetonu Ø 62 mm jen 2 min.

Univerzální použití

Univerzální pohonná jednotka k vrtání na sucho nebo na mokro s výplachem, ručně vedeným nebo s vrtacím stojanem. Všude použitelná, v úzkých rozích, při stěnách. Extremně mnohostranná a výkonná, např. k vrtání do železobetonu, zdiva a dalších materiálů. Pro průchodky potrubních a kabelových vedení, vzduchové kanály, zkušební jádrové vrty.

Výhoda systému

Pouze **jeden** druh univerzálních diamantových vrtacích korunek pro všechny pohonné stroje REMS Picus a vhodné pohonné stroje jiných výrobců. Proto jednoduché, nákladově výhodné skladování. Změna není možná.

Konstrukce

Kompaktní, snadno ovladatelné pohonné stroje k jádrovému vrtání bez vibrací, s připojovacím závitem vrtací korunky UNC 1¼ vnějším. Kroužek k snadnému uvolnění korunky, pro snadné uvolnění diamantové jádrové vrtací korunky. Kompaktní, robustní, vhodný na stavby. Hmotnost jen 14,4 kg. Jednoduchá, rychlá práce, např. 200 mm v železobetonu Ø 62 mm jen 2 min. Deska pohonu pro rychloupnutí na vrtacím stojanu. Zařízení na přívod vody k vrtání na mokro, s nastavitelným uzavíracím ventilem a rychlospojku s možnou blokáci průchodu vody a hadicovou přípojkou ½".

Pohon

Robustní, výkonný 3420 W univerzální motor. Stabilní 2-stupňové převody, pracující bez údržby, k volbě optimálních otáček odpovídajících vrtanému průměru. Otáčky vrtacího vřetena při zatížení 320 min⁻¹, 760 min⁻¹. Ochrana blokáce díky bezpečnostní kluzné spoje. Kolébkový spínač. Přívodní vedení s integrovaným osobním ochranným spínačem (PRCD).

Multifunkční elektronika

Multifunkční elektronika s omezením rozběhového proudu k jemnému plynulému rozběhu pro citlivě navrtání, automatickému omezení otáček na prázdno pro redukci hluku a šetrnou ochranu motoru, jištění proti přetížení a ochranu blokáce pro motor a převody.

Univerzální diamantové jádrové vrtací korunky

Univerzálně použitelné k vrtání na sucho i na mokro, ručně vedeným nebo s vrtacím stojanem. Volitelně REMS univerzální diamantové jádrové vrtací korunky, induktivně pájené, s možným opětovným osazením nebo REMS univerzální diamantové jádrové vrtací korunky LS, svařované laserem, odolné proti vysokým teplotám (strana 330–333). Připojovací závit UNC 1¼ vnitřní. Vrtací hloubka 420 mm. Speciálně vyvinuté, vysoce kvalitní diamantové segmenty s vysokým podílem diamantu a speciálním pojivem, pro vynikající vrtací výkon a obzvláště vysokou dobu životnosti. Ideální pro univerzální nasazení v železobetonu a zdivu. Adaptér pro použití univerzálních diamantových jádrových vrtacích korunek REMS ve vhodných pohonných strojích jiných výrobců, jako příslušenství. Kroužek k snadnému uvolnění korunky, pro snadné uvolnění diamantové jádrové vrtací korunky, jako příslušenství.

Vrtací stojan REMS Titan

Robustní, obzvláště stabilní vrtací stojan k jádrovému vrtání v železobetonu aj. materiálech do Ø 300 mm. Pro vysoké nároky. Vrtací sloup ze 4-hranného přesného ocelového profilu Ø 50 mm, pevného v ohybu a krutu, zpevněného za studena, s extra malými tolerancemi, pro vedení posuvových saní bez vibrací. Plynule sklápěný do 45°, s rozdělením úhlů, s 2-násobnou opěrou prostřednictvím nastavitelných, jednoduchých ocelových vzpěr, pro nejvyšší posuvový tlak. Obzvláště pevné, 3-stranné vedení vrtacího sloupu v základní desce a 3-násobné křížové upnutí, pro vysokou pevnost a tuhost při kolmém vrtání. 4 šrouby s okem k vyrovnaní nerovnosti podlahy nebo podkladu, pro přesnou polohu. Měřítka hloubky vrtání. Posuvové saně jsou všestranně vedeny nastavitelnými a předpjatými plastovými kluznými ložisky. Přesný pohon posuvu zaručuje snadné navrtání bez kmitání a přesný posuv bez vibrací během vrtání. Pro vysoký posuvový tlak a dlouhou dobu životnosti vrtacích korunek. V posuvových saních integrovaná vodováha pro přesné zaměření vrtacího stojanu. Aretace posuvových saní pro jednoduchou montáž vrtacích korunek a bezpečný transport. V krutu pevná upínací deska z tvárné litiny, odolávající opotřebení. Rychloupínací zařízení, k upnutí pohonných strojů s vhodnou připojovací deskou. Obzvláště stabilní upínací úhelník, pevný v ohybu a krutu, k upnutí pohonných strojů s upínacím krkem Ø 60 mm. Sílu přenášející pohon s ozubeným hřebem s ergonomicky tvarovanou, na obou stranách posuvových saní nasaditelnou posuvovou pákou. Široký ozubený hřeben z oceli. Základní deska s drážkou pro těsnící kroužek vakuového upevnění. Vakuové upevnění jako příslušenství. Vrtací sloup s nastavitelnou upínací hlavou k rozepření vrtacího stojanu mezi stropem a podlahou nebo mezi dvěma stěnami. Pojízdový vrtací stojan pro snadný transport. Hmotnost 19,5 kg.



Info



REMS Titan

S nářadím, složeným z šestihřanného klíče SW 6, jednostranného klíče SW 19 a SW 30 a upínací sady pro zdivo a beton, složené z 2 kusů rozpěrných kotev M12 do zdiva, 10 kusů narážecích kotev M12 do betonu, usazovacího železa pro narážecí kotvy M12, závitové tyče s oblým závitem M12 × 52, rychloupínací matice, podložky, tvrdokovový vrták do kamene Ø 15 mm SDS-plus, v kartonu.

Zařízení pro odsávání vody

Zařízení pro odsávání vody k vrtání na mokro do Ø 170 mm, složené z prstence na shromažďování vody s připojením na REMS Pull 2 nebo jiné vhodné mokré vysavače, tlakového kroužku, gumového kotouče Ø 200 mm, přírůstkového průměru vrtací korunky, a univerzálního držáku v nízké poloze pro všechny vrtací stojany REMS, jako příslušenství.

REMS Detect B

Elektronický lokalizátor středních bodů vrtání, k přesnému určení vstupních a výstupních středních bodů při vrtání průchozích otvorů, viz strana 340.



REMS Picus S2/3,5 Basic-Pack

Rozsah dodávky

REMS Picus S2/3,5 Basic-Pack. Elektrický diamantový jádrový vrtací stroj pro jádrová vrtání v betonu, železobetonu, zdivu všeho druhu, přírodním kamení, asfaltu, mazanině všeho druhu, Ø 40–300 mm. Vrtání na sucho nebo na mokro s vrtacím stojanem. Pohonný stroj s přípojovacím závitem vrtací korunky UNC 1¼ vnějším, 2-stupňovými převody pracujícími bez údržby s bezpečnostní kluznou spojkou, univerzálním motorem 230 V, 50–60 Hz, 3420 W. Multifunkční elektronika s jemným plynulým rozběhem, omezením otáček na prázdno, jistěním proti přetížení, ochranou blokace. Kolébkový spínač. Osobní ochranný spínač (PRCD). Otáčky vrtacího vřetena při zatížení 320 min⁻¹, 760 min⁻¹. Zařízení na přívod vody s nastavitelným uzavíracím ventilem, rychlospojkou s možnou blokadou průtoku a hadicovou přípojkou ½". Kroužek k snadnému uvolnění korunky. Jednostranný klíč SW 32. V kartonu.

	Obj.č.	Kč
	180012R220	95 090,00

Jiná napětí sítě na vyžádání.

Rozsah dodávky

REMS Picus S2/3,5 Set Titan. REMS Picus S2/3,5 Basic-Pack s vrtacím stojanem REMS Titan včetně upínací sady pro zdivo a beton.

	Obj.č.	Kč
	180030R220	141 200,00

Jiná napětí sítě na vyžádání.



REMS Picus S2/3,5 Set Titan

Příslušenství

Označení

Univerzální diamantové vrtací korunky, induktivně pájené, s možným opětovným osazením, viz strana 330–331.

Univerzální diamantové vrtací korunky LS, svařované laserem, odolné vůči vysokým teplotám, viz strana 332–333.

Dveře s ochranou proti prachu, viz strana 120.

Detect B. Elektronický lokalizátor středních bodů vrtání, k přesnému určení vstupních a výstupních středních bodů při vrtání průchozích otvorů, viz strana 340.

REMS Pull 2 L / M, suchý a mokrá vysavač, viz strana 344

Další příslušenství viz strana 328–329.



Rozsah dodávky

REMS Simplex 2. Robustní, snadno ovladatelný vrtací stojan k jádrovému vrtání do Ø 202 mm. Vrtací sloup ze 4-hranného přesného ocelového profilu \varnothing 50 mm, pevného v ohybu a krutu, zpevněného za studena, s extra malými tolerancemi, pro vedení posuvových saní bez vibrací. Vrtací sloup veden ve stabilní patě stojanu a 2-násobně sešroubován, pro vysokou pevnost při vrtání, pata stojanu z ocelového profilu. 4 nastavovací šrouby k vyrovnání nerovnosti podlahy nebo podkladu, pro přesnou polohu. Upínací úhelník k upnutí pohonných strojů s upínacím krkem Ø 60 mm. Posuvové saně jsou všestranně vedeny nastavitelnými a předpjatými plastovými kluznými ložisky. Přesný pohon posuvu zaručuje snadné navrtání bez kmitání a přesný posuv bez vibrací během vrtání. Pro vysoký posuvový tlak a dlouhou dobu životnosti vrtacích korunek. V posuvových saních integrovaná vodováha pro přesné zaměření vrtacího stojanu. Aretace posuvových saní pro jednoduchou montáž vrtacích korunek a bezpečný transport. Stabilní upínací úhelník, pevný v ohybu a krutu, k upnutí pohonných strojů s upínacím krkem Ø 60 mm. Sílu přenáší pohonný pohon s ozubeným hřebenem s ergonomicky tvarovanou, na obou stranách posuvových saní nasaditelnou posuvovou pákou. Široký ozubený hřeben z oceli. Hmotnost 12 kg.

S nářadím, složeným z šestihranného klíče SW 6, jednostranného klíče SW 19 a SW 30 a upínací sady pro zdivo a beton, složené ze 2 kusů rozpěrných kotev M12 pro zdivo, 10 kusů narážecích kotev M12 do betonu, usazovacího železa pro narážecí kotvy M12, závitové tyče s oblym závitem M12 x 52, rychloupínací matice, podložky, tvrdokovového vrtáku do kamene Ø 15 mm SDS-plus, v kartonu.

Pro REMS Picus S1, REMS Picus S3, REMS Picus SR, Picus DP a jiné výrobky.

	Obj.č.	Kč
	183700R	30 350,00



Info

Rozsah dodávky

REMS Titan. Robustní, obzvláště stabilní vrtací stojan k jádrovému vrtání v železobetonu aj. materiálech do Ø 300 mm. Pro vysoké nároky. Vrtací sloup ze 4-hranného přesného ocelového profilu \varnothing 50 mm, pevného v ohybu a krutu, zpevněného za studena, s extra malými tolerancemi, pro vedení posuvových saní bez vibrací. Plynule sklopný do 45°, s rozdělením úhlů, s 2-násobnou opěrou prostřednictvím nastavitelných, jednodílných ocelových vzpěr, pro nejvyšší posuvový tlak. Obzvláště pevné, 3-stranné vedení vrtacího sloupu v základní desce a 3-násobné křížové upnutí, pro vysokou pevnost a tuhost při kolmém vrtání. 4 šrouby s okem k vyrovnání nerovnosti podlahy nebo podkladu, pro přesnou polohu. Měřítka hloubky vrtání. Posuvové saně jsou všestranně vedeny nastavitelnými a předpjatými plastovými kluznými ložisky. Přesný pohon posuvu zaručuje snadné navrtání bez kmitání a přesný posuv bez vibrací během vrtání. Pro vysoký posuvový tlak a dlouhou dobu životnosti vrtacích korunek. V posuvových saních integrovaná vodováha pro přesné zaměření vrtacího stojanu. Aretace posuvových saní pro jednoduchou montáž vrtacích korunek a bezpečný transport. V krutu pevná upínací deska z tvárné litiny, odolávající opotřebení. Rychloupínací zařízení, k upnutí pohonných strojů s vhodnou přípojovací deskou. Obzvláště stabilní upínací úhelník, pevný v ohybu a krutu, k upnutí pohonných strojů s upínacím krkem Ø 60 mm. Sílu přenáší pohonný pohon s ozubeným hřebenem s ergonomicky tvarovanou, na obou stranách posuvových saní nasaditelnou posuvovou pákou. Široký ozubený hřeben z oceli. Základní deska s drážkou pro těsnící kroužek vakuového upevnění. Vakuové upevnění jako příslušenství. Vrtací sloup s nastavitelnou upínací hlavou k rozepření vrtacího stojanu mezi stropem a podlahou nebo mezi dvěma stěnami. Pojízdny vrtací stojan pro snadný transport. Hmotnost 19,5 kg.

S nářadím, složeným z šestihranného klíče SW 6, jednostranného klíče SW 19 a SW 30 a upínací sady pro zdivo a beton, složené ze 2 kusů rozpěrných kotev M12 pro zdivo, 10 kusů narážecích kotev M12 do betonu, usazovacího železa pro narážecí kotvy M12, závitové tyče s oblym závitem M12 x 52, rychloupínací matice, podložky, tvrdokovového vrtáku do kamene Ø 15 mm SDS-plus, v kartonu.

Výhoda systému: Pro REMS Picus S1, REMS Picus S3, REMS Picus SR, REMS Picus S2/3,5, Picus DP a jiné výrobky. Při použití s REMS Picus SR použijte sadu distančních dílů (viz níže).

	Obj.č.	Kč
	183600R	46 100,00

Označení	Obj.č.	Kč
Sada distančních dílů pro dodatečnou stabilizaci pohonného stroje REMS Picus SR na vrtacím stojanu REMS Titan, složená z distančního dílu a 2 šroubů s válcovou hlavou M 8 x 65	183632R	1 460,00



Info



Označení	Obj.č.	Kč
Zásobník na tlakovou vodu na 10 l vody, k vrtání na mokro bez přímého připojení vody	182006R	6 160,00
Vrtací šablona Titan k snadnému umístění upevňovacích vrtání. Pro vrtací stojan REMS Titan	183605R	1 730,00
Tvrdokovový vrták na kámen Ø 15 mm SDS-plus pro narážecí kotvy M12	079018	844,00
Narážecí kotva M12, sada 50 kusů , do betonu	079005R50	3 300,00
Usazovací železa pro narážecí kotvy M12	182050R	483,00
Tvrdokovový vrták na kámen Ø 20 mm SDS-plus pro rozpěrné kotvy M12	079019	1 900,00
Rozpěrná kotva M12, sada 10 kusů , do zdíva, opakovaně použitelná	079006R10	3 100,00
Rychloupínací sada 160 k upevnění vrtacího stojanu s kotvou, složená z závitové tyče s oblým závitem 160 mm se závitem M12 x 52, rychloupínací matice, podložky	079010	2 180,00
Rychloupínací sada 500 k upevnění vrtacího stojanu bez kotvy, složená z závitové tyče s oblým závitem 500 mm, 2 rychloupínací matice, podložky.	183607R	1 620,00
Vakuové upevnění Titan , složené z krycí desky s čepem pro hadicovou přípojku 3/8" a těsnícího kroužku pro základní desku.	183603R	2 980,00
Vakuová pumpa , pro vakuum ≤ - 900 mbar (90%), složená z nasucho běžícího rotačního lopátkového čerpadla, bez oleje, čerpací výkon 6 m ³ /h, kondenzátorový motor 230 V, 50 – 60 Hz, 250 W, chráněný před ostřikem vodou, uvnitř umístěný nasávací filtr s funkcí tlumení zvuku a 5 m PVC-hadice s tkanivem s rychlospojku.	183670R220	57 230,00
Laserový ukazatel středu vrtání	183604R	3 910,00
Navrtávací pomůcka G 1/2 UDKB , s vrtáními pro odsávání vrtacího prachu z vyvrtané díry prostřednictvím sacího rotoru k odsávání prachu (obj.č. 180160 R), s tvrdokovovým vrtákem na kámen Ø 8 mm	180140R	2 760,00
Tvrdokovový vrták na kámen Ø 8 mm pro navrtávací pomůcku	079013	567,00
Jednostranný klíč SW 41 k uvolnění univerzálních diamantových jádrových vrtacích korunek	079003	1 150,00
Kroužek k snadnému uvolnění korunky , pro snadné uvolnění diamantové jádrové vrtací korunky	180015	619,00
Prodloužení vrtací korunky 200 mm	180155R	1 840,00
Ostřicí kámen pro diamantové jádrové vrtací korunky	079012	1 940,00
Válcovitá vodováha , magnetická, k vyrovnání vrtacího stojanu	182010R	2 260,00
Sací rotor k odsávání prachu s přípojovacím závitem G 1/2 vnějším, UNC 1 1/4 vnějším a s připojením na REMS Pull 2 a jiné vhodné vysavače.	180160R	5 210,00
Zařízení pro odsávání vody , k vrtání na mokro do Ø 170 mm, složené z prstence na shromažďování vody s těsnícím kroužkem, gumového kotouče Ø 200 mm a univerzálního držáku v nízké poloze pro všechny vrtací stojany REMS.	183606R	11 800,00
Gumový kotouč Ø 200 mm, sada 10 kusů , pro zařízení na odsávání vody	183675R10	2 240,00
Detect B . Elektronický lokalizátor středních bodů vrtání, k přesnému určení vstupních a výstupních středních bodů při vrtání průchozích otvorů, viz strana 340.		
Dveře s ochranou proti prachu , viz strana 120.		
REMS Pull 2 L / M , suchý a mokrý vysavač, certifikován jako vysavač a odsavač prachu k zachytávání zdraví ohrožujícího prachu dle EN 60335-2-69, viz strana 344		

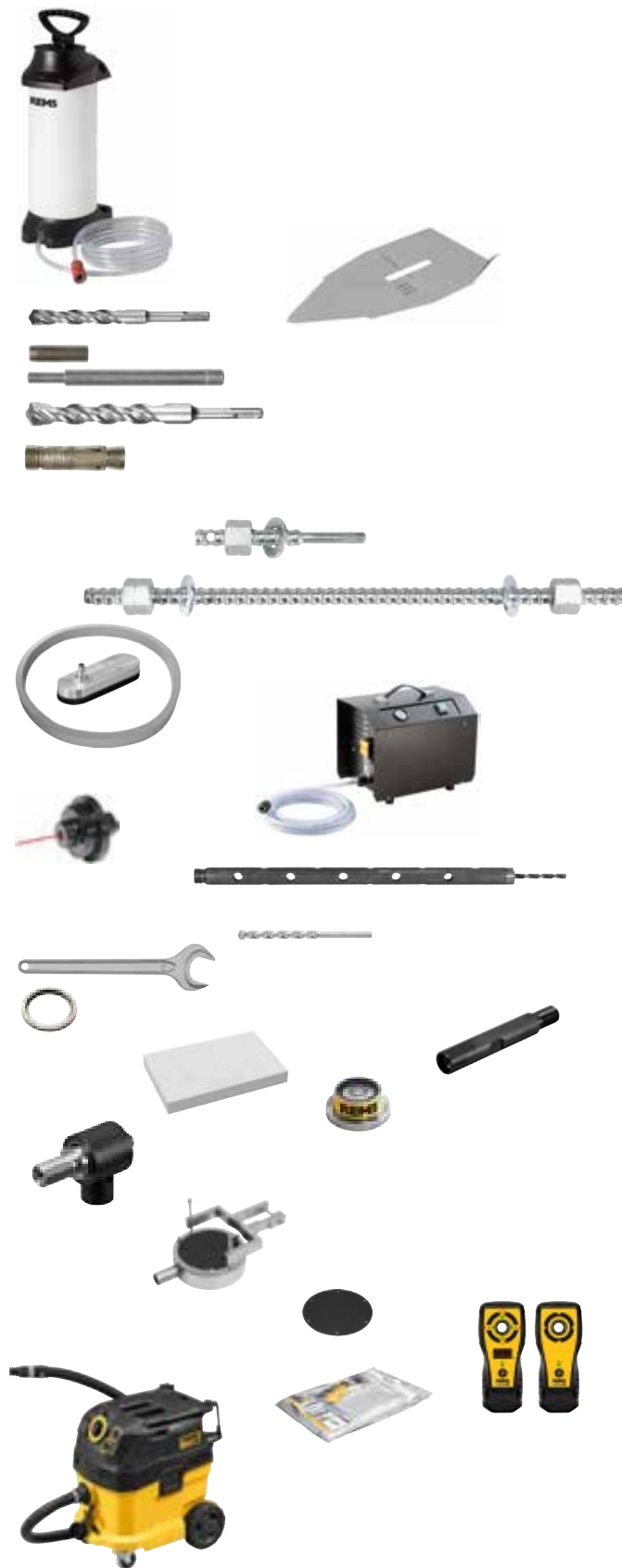

Vysoce kvalitní univerzální diamantové jádrové vrtací korunky. Induktivně pájené. Univerzálně použitelné k vrtání na sucho i na mokro, ručně vedeným nebo s vrtacím stojanem. Ideální pro univerzální nasazení v železobetonu, zdivu a pro mnohé materiály.

Beton, železobeton, zdivo všeho druhu, přírodní kámen, asfalt, mazanina všeho druhu a jiné Ø 32 – 300 mm

Univerzální diamantové jádrové vrtací korunky REMS – Induktivně pájené. Diamantové prvky s klínovitým řezem pro rychlé, snadné a klidné navrtání. Univerzálně použitelné pro mnohé materiály.

Ideální pro instalatéra.

Univerzálně použitelné pro mnohé materiály, k vrtání na sucho i na mokro, ručně vedené nebo s vrtacím stojanem.

Jednotný přípojovací závit UNC 1¼ Jednotný přípojovací závit 420 mm.

Speciálně vyvinuté, vysoce kvalitní diamantové segmenty s vysokým podílem diamantu a speciálním pojivem, pro vynikající vrtací výkon a obzvláště vysokou dobu životnosti. Ideální pro univerzální nasazení v železobetonu a zdivu.

Diamantové prvky s klínovitým řezem („tvar střechy“) na rychlé, snadné a klidné navrtání. Induktivně pájené na plně automatických svařovacích zařízeních pro trvalou vysokou kvalitu pájených spojů. Vrtací trubky s pájenými diamantovými segmenty lze opětovně osadit jednoduchým pájením na tvrdo.

Kroužek k snadnému uvolnění korunky, pro snadné uvolnění diamantové jádrové vrtací korunky, jako příslušenství.

Pohon prostřednictvím pohonných strojů REMS Picus a vhodných pohonných strojů jiných výrobců s přípojovacím závitem UNC 1¼ vnějším. Adaptér k připojení Univerzálních diamantových jádrových vrtacích korunek REMS na pohonné stroje s jiným přípojovacím závitem/jiným uchycením nářadí, jako příslušenství.

Prach vzniklý při vrtání na sucho odsajte bezpečnostním vysavačem REMS Pull 2 M, certifikovaným k vysávání zdraví ohrožujícího prachu prachové třídy M (strana 344).



Info

Rozsah dodávky

Univerzální diamantové jádrové vrtací korunky REMS. Induktivně pájené, opětovně osazení možné. Univerzálně použitelné k vrtání na sucho i na mokro, ručně vedeným nebo s vrtacím stojanem. Pro mnohé materiály, např. beton, železobeton, zdivo všeho druhu, přírodní kámen, asfalt, mazanina všeho druhu. Připojovací závit UNC 1¼ vnitřní. Vrtací hloubka 420 mm. V kartonu.

Ø × vrtací hloubka × připojení	počet segmentů	Obj.č.	Kč
UDKB 32 × 420 × UNC 1¼	4	181010R	4 270,00
UDKB 42 × 420 × UNC 1¼	4	181015R	3 990,00
UDKB 52 × 420 × UNC 1¼	5	181020R	4 240,00
UDKB 62 × 420 × UNC 1¼	6	181025R	4 610,00
UDKB 72 × 420 × UNC 1¼	7	181030R	5 220,00
UDKB 82 × 420 × UNC 1¼	7	181035R	5 660,00
UDKB 92 × 420 × UNC 1¼	8	181040R	6 400,00
UDKB 102 × 420 × UNC 1¼	8	181045R	6 550,00
UDKB 112 × 420 × UNC 1¼	9	181050R	6 920,00
UDKB 122 × 420 × UNC 1¼	10	181055R	7 820,00
UDKB 127 × 420 × UNC 1¼	10	181059R	8 130,00
UDKB 132 × 420 × UNC 1¼	11	181060R	8 470,00
UDKB 152 × 420 × UNC 1¼	12	181065R	10 080,00
UDKB 162 × 420 × UNC 1¼	12	181070R	10 660,00
UDKB 182 × 420 × UNC 1¼	12	181075R	11 810,00
UDKB 200 × 420 × UNC 1¼	12	181080R	12 490,00
UDKB 225 × 420 × UNC 1¼	13	181085R	15 210,00
UDKB 250 × 420 × UNC 1¼	14	181090R	15 610,00
UDKB 300 × 420 × UNC 1¼	22	181095R	20 430,00



Příslušenství

Označení	Obj.č.	Kč
Kroužek k snadnému uvolnění korunky , pro snadné uvolnění diamantové jádrové vrtací korunky	180015	619,00
Prodloužení vrtací korunky 200 mm	180155R	1 840,00
Adapter UNC 1¼ vnější na G ½ vnější	180052	943,00
Adapter UNC 1¼ vnější na G ½ vnitřní	180056	856,00
Adaptér UNC 1¼ vnější pro Hilti BL , adaptér k použití univerzálních diamantových jádrových vrtacích korunek v pohonných strojích Hilti s držákem nástrojů BL.	180053	1 450,00
Adaptér UNC 1¼ vnější pro Hilti BU , adaptér k použití univerzálních diamantových jádrových vrtacích korunek v pohonných strojích Hilti s držákem nástrojů BU.	180054	3 330,00
Adaptér UNC 1¼ vnější pro Hilti BL , adaptér k použití univerzálních diamantových jádrových vrtacích korunek v pohonných strojích Hilti s držákem nástrojů BL.	180057R	3 730,00
Ostřící kámen pro diamantové jádrové vrtací korunky	079012	1 940,00
Jednostranný klíč SV 41 pro diamantové jádrové vrtací korunky	079003	1 150,00

Dveře s ochranou proti prachu, viz strana 120.

Další adaptéry pro použití Univerzálních diamantových jádrových vrtacích korunek REMS v pohonných strojích jiných výrobců, na vyžádání.



Univerzální diamantové jádrové vrtací korunky REMS LS

Pro REMS Picus S1, REMS Picus SR, REMS Picus S3, REMS Picus S2/3,5 a jiné výrobky

Vysoce kvalitní univerzální diamantové jádrové vrtací korunky. Svařované laserem. Univerzálně použitelné k vrtání na sucho i na mokro, ručně vedeným nebo s vrtacím stojanem. Ideální pro univerzální nasazení v železobetonu, zdivu a pro mnohé materiály.

Beton, železobeton, zdivo všeho druhu, přírodní kámen, asfalt, mazanina všeho druhu a jiné

Ø 32–200 mm

Univerzální diamantové jádrové vrtací korunky REMS LS – svařované laserem. Diamantové prvky s klínovitým řezem pro rychlé, snadné a klidné navrtání. Univerzálně použitelné pro mnohé materiály.

Ideální pro instalatéra.

Univerzálně použitelné pro mnohé materiály, k vrtání na sucho i na mokro, ručně vedené nebo s vrtacím stojanem.

Jednotný přípojovací závit UNC 1¼ Jednotný přípojovací závit 420 mm.

Speciálně vyvinuté, vysoce kvalitní diamantové segmenty s vysokým podílem diamantu a speciálním pojivem, pro vynikající vrtací výkon a obzvláště vysokou dobu životnosti. Ideální pro univerzální nasazení v železobetonu a zdivu.

Diamantové prvky s klínovitým řezem („tvar střechy“) pro rychlé, snadné a klidné navrtání. Svařované laserem na plně automatických svařovacích zařízeních pro trvalou vysokou kvalitu svařovaných spojů. Odolné proti vysokým teplotám – i při extrémní teplotní zátěži nehrozí odpájení segmentů přehřátím.

Kroužek k snadnému uvolnění korunky, pro snadné uvolnění diamantové jádrové vrtací korunky, jako příslušenství.

Pohon prostřednictvím pohonných strojů REMS Picus a vhodných pohonných strojů jiných výrobců s přípojovacím závitem UNC 1¼ vnějším. Adaptér k připojení Univerzálních diamantových jádrových vrtacích korunek REMS na pohonné stroje s jiným přípojovacím závitem/jiným uchycením nářadí, jako příslušenství.

Prach vzniklý při vrtání na sucho odsajte bezpečnostním vysavačem REMS Pull 2 M, certifikovaným k vysávání zdraví ohrožujícího prachu prachové třídy M (strana 344).



Info

Univerzální diamantové jádrové vrtací korunky REMS LS

Pro REMS Picus S1, REMS Picus SR, REMS Picus S3, REMS Picus S2/3,5 a jiné výrobky

Rozsah dodávky

Univerzální diamantové jádrové vrtací korunky REMS LS. Svařované laserem, odolné vůči vysokým teplotám. Univerzálně použitelné k vrtání na sucho i na mokro, ručně vedeným nebo s vrtacím stojanem. Pro mnohé materiály, např. beton, železobeton, zdivo všeho druhu, přírodní kámen, asfalt, mazanina všeho druhu. Připojovací závit UNC 1¼ vnitřní. Vrtací hloubka 420 mm. V kartonu.

Ø × vrtací hloubka × připojení	počet segmentů	Obj.č.	Kč
UDKB LS 32 × 420 × UNC 1¼	1	181410R	4 700,00
UDKB LS 42 × 420 × UNC 1¼	4	181415R	4 390,00
UDKB LS 52 × 420 × UNC 1¼	5	181420R	4 660,00
UDKB LS 62 × 420 × UNC 1¼	6	181425R	5 070,00
UDKB LS 72 × 420 × UNC 1¼	6	181430R	5 750,00
UDKB LS 82 × 420 × UNC 1¼	7	181435R	6 220,00
UDKB LS 92 × 420 × UNC 1¼	8	181440R	7 040,00
UDKB LS 102 × 420 × UNC 1¼	9	181445R	7 210,00
UDKB LS 112 × 420 × UNC 1¼	9	181450R	7 620,00
UDKB LS 122 × 420 × UNC 1¼	10	181455R	8 600,00
UDKB LS 127 × 420 × UNC 1¼	10	181459R	8 940,00
UDKB LS 132 × 420 × UNC 1¼	10	181460R	9 320,00
UDKB LS 152 × 420 × UNC 1¼	11	181465R	11 090,00
UDKB LS 162 × 420 × UNC 1¼	12	181470R	11 730,00
UDKB LS 182 × 420 × UNC 1¼	13	181475R	14 170,00
UDKB LS 200 × 420 × UNC 1¼	14	181480R	14 980,00



Příslušenství

Označení	Obj.č.	Kč
Kroužek k snadnému uvolnění korunky, pro snadné uvolnění diamantové jádrové vrtací korunky	180015	619,00
Prodloužení vrtací korunky 200 mm	180155R	1 840,00
Adapter UNC 1¼ vnější na G ½ vnější	180052	943,00
Adapter UNC 1¼ vnější na G ½ vnitřní	180056	856,00
Adaptér UNC 1¼ vnější pro Hilti BI, adaptér k použití univerzálních diamantových jádrových vrtacích korunek v pohonných strojích Hilti s držákem nástrojů BI.	180053	1 450,00
Adaptér UNC 1¼ vnější pro Hilti BU, adaptér k použití univerzálních diamantových jádrových vrtacích korunek v pohonných strojích Hilti s držákem nástrojů BU.	180054	3 330,00
Adaptér UNC 1¼ vnější pro Hilti BL, adaptér k použití univerzálních diamantových jádrových vrtacích korunek v pohonných strojích Hilti s držákem nástrojů BL.	180057R	3 730,00
Ostřící kámen pro diamantové jádrové vrtací korunky	079012	1 940,00
Jednostranný klíč SV 41 pro diamantové jádrové vrtací korunky	079003	1 150,00

Dveře s ochranou proti prachu, viz strana 120.

Další adaptéry pro použití Univerzálních diamantových jádrových vrtacích korunek REMS 0v pohonných strojích jiných výrobců, na vyžádání.



Kompaktní, snadno ovladatelné elektrické nářadí k jádrovému vrtání, např. v betonu, železobetonu, zdivu všeho druhu, přírodním kameni, asfaltu, mazanině všeho druhu. S mikro-impulsní technikou. Speciálně k vrtání na sucho, ručně vedenému nebo s vrtacím stojanem.

Beton, železobeton	≤ Ø 162 (202) mm
Zdivo a jiné materiály	≤ Ø 202 mm

REMS diamantové jádrové vrtací korunky, také pro vhodné pohonné stroje jiných výrobců, viz strana 339.

REMS Picus DP – s mikro-impulsní technikou.

K vrtání na sucho bez vody. Čistě, jednoduše, rychle, např. 200 mm v železobetonu Ø 62 mm jen 5 min.

Speciálně k vrtání na sucho

Pohonný stroj s mikro-impulsní technikou, vyvinut speciálně k vrtání na sucho, ručně vedenému nebo s vrtacím stojanem. Všude použitelný, v úzkých rozích, při stěnách. Vhodný pro mnohé, obzvláště tvrdé materiály. Pro průchodky potrubních a kabelových vedení, vzduchové kanály, zkušební jádrové vrty. V kombinaci s vysavačem REMS Pull 2 M ideálně vhodný k výrobě jádrových vrtání v dokončených prostorech, např. v obytných, kancelářských nebo průmyslových budovách.

Konstrukce

Kompaktní pohonný stroj k jádrovému vrtání bez vibrací, s přípojovacím závitem vrtací korunky UNC 1¼ vnějším, G ½ vnitřním. Robustní, vhodný na stavby. Super lehký, jen 7 kg. Jednoduchá, rychlá práce bez vody, např. 200 mm v železobetonu Ø 62 mm jen 5 min. Praxi plně vyhovující uzavřená rukojeť a protipěra pro ručně vedené vrtání. Integrovaný sací rotor k odsávání prachu s připojením pro REMS Pull 2 M a jiné vhodné vysavače. Upínací krk Ø 60 mm k upnutí pohonného stroje ve vrtacím stojanu.

Pohon

Robustní, výkonný 2200 W univerzální motor. Otáčky vrtacího vřetena při zatížení 880 min⁻¹. Stabilní převody, pracující bez údržby. Ochrana blokace díky bezpečnostní kluzné spoje. Dotykový spínač s aretací.

Mikro-impulsní technika

Mikro-impulsní technika, zapínatelná a vypínatelná: Impulsní disk s 24 zuby vytváří v chodu na prázdno při 1.200 min⁻¹ 28.800 impulsů min⁻¹, při zátěži při 880 min⁻¹ 21.120 impulsů min⁻¹. Speciálně k vrtání na sucho do obzvláště tvrdých materiálů, ručně vedené nebo s vrtacím stojanem.

Multifunkční elektronika

Multifunkční elektronika s omezením rozběhového proudu k jemnému plynulému rozběhu pro citlivé navrtání, automatickému omezení otáček na prázdno pro redukci hluku a šetrnou ochranu motoru, jištění proti přetížení a ochranu blokace pro motor a převody.

Diamantové jádrové vrtací korunky LS pro vrtání na sucho

Speciálně pro mikro-impulsní techniku vyvinuté diamantové jádrové vrtací korunky pro vrtání na sucho, svařované laserem, odolné vysokým teplotám (strana 339), k jádrovému vrtání bez vody, ručně vedenému nebo s vrtacím stojanem. Přípojovací závit UNC 1¼ vnitřní. Vrtací hloubka 320 mm. Speciálně vyvinuté, vysoce kvalitní diamantové segmenty s vysokým podílem diamantu a speciálním pojivem, pro vynikající vrtací výkon a obzvláště vysokou dobu životnosti. Ideální k vrtání na sucho v železobetonu a zdivu. Kroužek k snadnému uvolnění korunky, pro snadné uvolnění diamantové jádrové vrtací korunky pro vrtání na sucho, jako příslušenství.

Odsávání prachu dle EN 60335-2-69

Při opracování minerálních stavebních látek, např. betonu, železobetonu, zdiva, mazaniny, se ve vysoké míře vyskytuje křemen obsahující, zdraví ohrožující minerální prach (jemný křemenný prach). Nadechnutí jemného křemenného prachu je zdraví škodlivé. Dle EN 60335-2-69 je k vysávání zdraví ohrožujícího prachu s mezní hodnotou expozice/mezní hodnotou pracovního místa > 0,1 mg/m³ předepsáno použít minimálně jeden průmyslový vysavač prachové třídy M. Dbejte národních předpisů.

K výkonnému odsávání vrtacího prachu z vrtné mezery při vrtání na sucho použijte REMS Pull 2 M (strana 344). Bezpečnostní vysavač REMS Pull 2 M je certifikován k vysávání zdraví ohrožujícího prachu prachové třídy M.

Navrtávací pomůcka

Navrtávací pomůcka G ½ UDKB, s vrtáními pro odsávání vrtacího prachu z vyvrtané díry, s tvrdokovovým vrtákem na kámen Ø 8 mm.

Vrtací stojany

Volitelně použitelný vrtací stojan REMS Simplex 2 nebo REMS Titan (strana 338).

REMS Detect B

Elektronický lokalizátor středních bodů vrtání, k přesnému určení vstupních a výstupních středních bodů při vrtání průchozích otvorů, viz strana 340.



Kvalitní německý výrobek



info



REMS Simplex 2



REMS Titan



REMS Picus DP Basic-Pack



REMS Picus DP Set Simplex 2



REMS Picus DP Set Titan



REMS Picus DP/Pull 2 M Set-Pack

Rozsah dodávky

REMS Picus DP Basic-Pack. Elektrický diamantový jádrový vrtací stroj s mikro-impulsní technikou, k jádrovému vrtání na sucho v betonu, železobetonu $\leq \varnothing 162$ (202) mm, zdivu a jiných materiálech $\leq \varnothing 202$ mm, ručně vedenému nebo s vrtacím stojanem. Pohonný stroj s vnějším připojovacím závitem UNC 1 ¼ vnějším, G ½ vnitřním pro vrtací korunky, převody nevyžadujícími údržbu s bezpečnostní kluznou spojkou, univerzálním motorem 230V, 50–60 Hz, 2200 W, integrovaným sacím rotorem k odsávání prachu. Multifunkční elektronika s pozvolným rozběhem, omezením volnoběžných otáček, pojistkou proti přetížení, ochrannou proti zablokování. Dotykový spínač s aretací. Otáčky vrtacího vřetena při zatížení 880 min⁻¹. Protisměrný držák. Navrtávací pomůcka G ½ TDKB s vrtákem $\varnothing 8$ mm, šestihřanný nástrčný klíč SW 3. Jednostranný klíč SW 32. V pevném kufru z ocelového plechu.

	Obj.č.	Kč
	180016R220	76 880,00

Jiná napětí sítě na vyžádání.

Rozsah dodávky

REMS Picus DP Set Simplex 2. REMS Picus DP Basic-Pack s vrtacím stojanem REMS Simplex 2 včetně nářadí a upínací sady pro zdivo a beton.

	Obj.č.	Kč
	180033R220	107 300,00

Jiná napětí sítě na vyžádání.

Rozsah dodávky

REMS Picus DP Set Titan. REMS Picus DP Basic-Pack s vrtacím stojanem REMS Titan včetně nářadí a upínací sady pro zdivo a beton.

	Obj.č.	Kč
	180035R220	123 000,00

Jiná napětí sítě na vyžádání.

Rozsah dodávky

REMS Picus DP/Pull 2 M Set-Pack. REMS Picus DP Basic-Pack, obj.č. 180016 R220, a REMS Pull 2 M Set, obj.č. 185601 R220.

	Obj.č.	Kč
	180036R220	108 600,00

Jiná napětí sítě na vyžádání.

Příslušenství

Označení	Obj.č.	Kč
Picus DP pohonný stroj	180003R220	72 550,00
Kufr z ocelového plechu s vložkou	180060RDP	3 880,00

Diamantové jádrové vrtací korunky LS pro vrtání na sucho, svařované laserem, odolné vysokým teplotám, viz strana 339.

Dveře s ochranou proti prachu, viz strana 120.

Detect B. Elektronický lokalizátor středních bodů vrtání, k přesnému určení vstupních a výstupních středních bodů při vrtání průchozích otvorů, viz strana 340.

REMS Pull 2 M, suchý a mokry vysavač, viz strana 344

Další příslušenství viz strana 338



Kompaktní, snadno ovladatelné elektrické nářadí k jádrovému vrtání, např. v betonu, železobetonu, zdivu všeho druhu, přírodním kameni, asfaltu, mazanině všeho druhu. S mikro-impulsní technikou. Vrtání na sucho nebo na mokro, ručně vedené nebo s vrtacím stojanem.

Beton, železobeton	≤ Ø 162 (202) mm
Zdivo a jiné materiály	≤ Ø 202 mm

REMS jádrové vrtací korunky pro vrtání na sucho a univerzální diamantové jádrové vrtací korunky, také pro vhodné pohonné stroje jiných výrobců, viz strana 330–333, 339.

REMS Picus DWP – s mikro-impulsní technikou. Ideální k ručně vedenému vrtání do obzvláště tvrdých materiálů. Čistě, jednoduše, rychle.

1 systém – 4 použití.

Univerzální použití

Univerzální pohonný stroj s mikro-impulsní technikou k vrtání na sucho nebo na mokro, ručně vedené nebo s vrtacím stojanem. Všude použitelný, v úzkých rozích, při stěnách. Vhodný pro mnohé, obzvláště tvrdé materiály. Pro průchodky potrubních a kabelových vedení, vzduchové kanály, zkušební jádrové vrty. V kombinaci s vysavačem REMS Pull 2 M ideálně vhodný vrtání na sucho v dokončených prostorách, např. v obytných, kancelářských a průmyslových budovách.

Konstrukce

Kompaktní pohonný stroj k jádrovému vrtání bez vibrací, s přípojovacím závitem vrtací korunky UNC 1¼ vnějším, G ½ vnitřním. Robustní, vhodný na stavby. Super lehký, jen 7 kg. Jednoduchá, rychlá práce, např. 200 mm v železobetonu Ø 62 mm jen 5 min. Praxi plně vyhovující uzavřená rukojeť a protiopěra pro ručně vedené vrtání. Integrovaný sací rotor k odsávání prachu. Vyměnitelná připojení: k vrtání na sucho s REMS Pull 2 M a jinými vhodnými vysavači jakož i k vrtání na mokro se zařízením na přívod vody, s nastavitelným uzavíracím ventilem a rychlospojkou s možnou blokací průtoku a hadicovou přípojkou ½". Upínací krk Ø 60 mm k upnutí pohonného stroje ve vrtacím stojanu.

Pohon

Robustní, výkonný 2200 W univerzální motor. Otáčky vrtacího vřetena při zatížení 880 min⁻¹. Stabilitní převody, pracující bez údržby. Ochrana blokace díky bezpečnostní kluzné spoje. Dotykový spínač s aretací.

Mikro-impulsní technika

Mikro-impulsní technika, zapínatelná a vypínatelná: Impulsní disk s 24 zuby vytváří v chodu na prázdno při 1.200 min⁻¹ 28.800 impulsů min⁻¹, při zátěži při 880 min⁻¹ 21.120 impulsů min⁻¹. Speciální k ručně vedenému vrtání na mokro jakož i vrtání na sucho, ručně vedenému nebo s vrtacím stojanem, v obzvláště tvrdých materiálech.

Multifunkční elektronika

Multifunkční elektronika s omezením rozběhového proudu k jemnému plynulému rozběhu pro citlivé navrtání, automatickému omezení otáček na prázdno pro redukci hluku a šetrnou ochranu motoru, jističní proti přetížení a ochranu blokace pro motor a převody.

Diamantové jádrové vrtací korunky LS

pro vrtání na sucho

Speciálně pro mikro-impulsní techniku vyvinuté diamantové jádrové vrtací korunky pro vrtání na sucho, svařované laserem, odolné vysokým teplotám (strana 339), k jádrovému vrtání bez vody, ručně vedenému nebo s vrtacím stojanem. Přípojovací závit UNC 1¼ vnitřní. Vrtací hloubka 320 mm. Speciálně vyvinuté, vysoce kvalitní diamantové segmenty s vysokým podílem diamantu a speciálním pojivem, pro vynikající vrtací výkon a obzvláště vysokou dobu životnosti. Ideální k vrtání na sucho v železobetonu a zdivu. Také vhodný k vrtání na mokro. Kroužek k snadnému uvolnění korunky, pro snadné uvolnění diamantové jádrové vrtací korunky pro vrtání na sucho, jako příslušenství.

Univerzální diamantové jádrové vrtací korunky

Univerzální diamantové jádrové vrtací korunky vhodné pro použití bez mikro-impulsní techniky, viz strana 330–333.

Odsávání prachu dle EN 60335-2-69

Při opracování minerálních stavebních látek, např. betonu, železobetonu, zdiva, mazaniny, se ve vysoké míře vyskytuje křemen obsahující, zdraví ohrožující minerální prach (jemný křemenný prach). Nadechnutí jemného křemenného prachu je zdraví škodlivé. Dle EN 60335-2-69 je k vysávání zdraví ohrožujícího prachu s mezní hodnotou expozice/mezní hodnotou pracovního místa > 0,1 mg/m³ předepsáno použít minimálně jeden průmyslový vysavač prachové třídy M. Dbejte národních předpisů.

K výkonnému odsávání vrtacího prachu z vrtné mezery při vrtání na sucho použijte REMS Pull 2 M (strana 344). Bezpečnostní vysavač REMS Pull 2 M je certifikován k vysávání zdraví ohrožujícího prachu prachové třídy M.



Kvalitní německý výrobek



Info



REMS Simplex 2



REMS Titan

Navrtávací pomůcka

Navrtávací pomůcka G ½ UDKB, s vrtáními pro odsávání vrtacího prachu z vyvrtané díry, s tvrdokovovým vrtákem na kámen Ø 8 mm.

Vrtací stojany

Volitelně použitelný vrtací stojan REMS Simplex 2 nebo REMS Titan (strana 338).

REMS Detect B

Elektronický lokalizátor středních bodů vrtání, k přesnému určení vstupních a výstupních středních bodů při vrtání průchozích otvorů, viz strana 340.

Rozsah dodávky

REMS Picus DWP Basic-Pack. Elektrický diamantový jádrový vrtací stroj s mikro-impulsní technikou, k vrtání na sucho a na mokro do betonu, železobetonu ≤ Ø 162 (202) mm, zdiva a jiných materiálů ≤ Ø 202 mm, ručně vedenému nebo s vrtacím stojanem. Pohonný stroj s vnějším přípojovacím závitem UNC 1¼ vnějším, G ½ vnitřním pro vrtací korunky, převody nevyžadujícími údržbu s bezpečnostní kluznou spojkou, univerzálním motorem 230 V, 50–60 Hz, 2200 W, integrovaným sacím rotorem k odsávání prachu. Připojení pro vysavač, připojení se zařízením na přívod vody, vyměnitelné. Multifunkční elektronika s pozvolným rozběhem, omezením volnoběžných otáček, pojistkou proti přetížení, ochrannou proti zablokování. Osobní ochranný spínač (PRCD). Dotykový spínač s aretací. Otáčky vrtacího vřetena při zatížení 880 min⁻¹. Protisměrný držák. Navrtávací pomůcka G ½ TDKB s vrtákem Ø 8 mm, šestihřanný nástrčný klíč SW 3. Jednostranný klíč SW 32. V pevném kufru z ocelového plechu.

	Obj.č.	Kč
	180017R220	88 440,00

Jiná napětí sítě na vyžádání.

Rozsah dodávky

REMS Picus DWP Set Simplex 2. REMS Picus DWP Basic-Pack s vrtacím stojanem REMS Simplex 2 včetně nářadí a upínací sady pro zdivo a beton.

	Obj.č.	Kč
	180037R220	118 800,00

Jiná napětí sítě na vyžádání.

Rozsah dodávky

REMS Picus DWP Set Titan. REMS Picus DWP Basic-Pack s vrtacím stojanem REMS Titan včetně nářadí a upínací sady pro zdivo a beton.

	Obj.č.	Kč
	180038R220	134 600,00

Jiná napětí sítě na vyžádání.

Příslušenství

Označení	Obj.č.	Kč
Picus DWP pohonný stroj	180004R220	84 110,00
Kufr z ocelového plechu s vložkou	180600RDP	3 880,00

Diamantové jádrové vrtací korunky LS pro vrtání na sucho, svařované laserem, odolné vysokým teplotám, viz strana 339.

Univerzální diamantové vrtací korunky, induktivně pájené, s možným opětovným osazením, viz strana 330–331.

Univerzální diamantové vrtací korunky LS, svařované laserem, odolné vůči vysokým teplotám, viz strana 332–333.

Dveře s ochranou proti prachu, viz strana 120.

Detect B. Elektronický lokalizátor středních bodů vrtání, k přesnému určení vstupních a výstupních středních bodů při vrtání průchozích otvorů, viz strana 340.

REMS Pull 2 M, suchý a mokrý vysavač, viz strana 344

Další příslušenství viz strana 338



REMS Picus DWP Basic-Pack



REMS Picus DWP Set Simplex 2



REMS Picus DWP Set Titan



Označení	Obj.č.	Kč
REMS Simplex 2. Robustní, snadno ovladatelný vrtací stojan k jádrovému vrtání do Ø 202 mm. Popis viz strana 328.	183700R	30 350,00
REMS Titan. Robustní, obzvláště stabilní vrtací stojan k jádrovému vrtání v železobetonu aj. materiálech do Ø 300 mm. Pro vysoké nároky. Popis viz strana 328.	183600R	46 100,00
Vrtací šablona Titan k snadnému umístění upevňovacích vrtání. Pro vrtací stojan REMS Titan	183605R	1 730,00
Tvrdokovový vrták na kámen Ø 15 mm SDS-plus pro narážecí kotvy M12	079018	844,00
Narážecí kotva M12, sada 50 kusů, do betonu	079005R50	3 300,00
Usazovací železa pro narážecí kotvy M12	182050R	483,00
Tvrdokovový vrták na kámen Ø 20 mm SDS-plus pro rozpěrné kotvy M12	079019	1 900,00
Rozpěrná kotva M12, sada 10 kusů, do zdiva, opakovaně použitelná	079006R10	3 100,00
Rychloupínací sada 160 k upevnění vrtacího stojanu s kotvou, složená z závitové tyče s oblým závitem 160 mm se závitem M12 x 52, rychloupínací matice, podložky	079010	2 180,00
Rychloupínací sada 500 k upevnění vrtacího stojanu bez kotvy, složená z závitové tyče s oblým závitem 500 mm, 2 rychloupínací matice, podložky.	183607R	1 620,00
Vakuové upevnění Titan, složené z krycí desky s čepem pro hadicovou přípojku ¾" a těsnícího kroužku pro základní desku.	183603R	2 980,00
Vakuová pumpa, pro vakuum ≤ -900 mbar (90%), složená z nasucho běžícího rotačního lopatkového čerpadla, bez oleje, čerpací výkon 6 m3/h, kondenzátorový motor 230 V, 50 – 60 Hz, 250 W, chráněný před ostříkáním vodou, uvnitř umístěný nasávací filtr s funkcí tlumení zvuku a 5 m PVC-hadice s tkanivem s rychlospojkou.	183670R220	57 230,00
Laserový ukazatel středu vrtání	183604R	3 910,00
Navrtávací pomůcka G ½ TDKB, s vrtáními pro odsávání vrtacího prachu z vyvrtané díry, s tvrdokovovým vrtákem na kámen Ø 8 mm.	180145R	2 760,00
Tvrdokovový vrták na kámen Ø 8 mm pro navrtávací pomůcku	079013	567,00
Jednostranný klíč SW 41 k uvolnění univerzálních diamantových jádrových vrtacích korunek	079003	1 150,00
Kroužek k snadnému uvolnění korunky, pro snadné uvolnění diamantové jádrové vrtací korunky	180015	619,00
Prodloužení vrtací korunky 200 mm	180155R	1 840,00
Ostřící kámen pro diamantové jádrové vrtací korunky	079012	1 940,00
Válcovitá vodováha, magnetická, k vyrovnání vrtacího stojanu	182010R	2 260,00
Detect B. Elektronický lokalizátor středních bodů vrtání, k přesnému určení vstupních a výstupních středních bodů při vrtání průchozích otvorů, viz strana 340.		
Dveře s ochranou proti prachu, viz strana 120.		
REMS Pull 2 M, suchý a mokvý vysavač, certifikován jako vysavač a odsavač prachu k zachytávání zdraví ohrožujícího prachu dle EN 60335-2-69, viz strana 344		



Vysoce kvalitní diamantové jádrové vrtací korunky pro vrtání na suho. Svařované laserem. Speciálně k vrtání na suho jádrovými vrtacími stroji s mikro-impulsní technikou, např. REMS Picus DP, REMS Picus DWP, ručně vedenému nebo s vrtacím stojanem. Ideální pro univerzální nasazení v železobetonu, zdivu a pro mnohé materiály.

Beton, železobeton, betonové kamenivo, cihla, kabřinec, zdivo všeho druhu, přírodní kámen, asfalt, mazanina všeho druhu a jiné Ø 32 – 202 mm

REMS diamantové jádrové vrtací korunky LS pro vrtání na suho – svařované laserem, odolné vysokým teplotám. Speciálně k vrtání na suho jádrovými vrtacími stroji s mikro-impulsní technikou. Univerzálně použitelné pro mnohé materiály. Ideální pro instalátéra.

Univerzálně použitelné pro mnohé materiály, ručně vedené nebo s vrtacím stojanem. Jednotný přípojovací závit UNC 1¼. Jednotný přípojovací závit 320 mm.

Speciálně vyvinuté, vysoce kvalitní diamantové segmenty s vysokým podílem diamantu a speciálním pojivem, pro vynikající vrtací výkon a obzvláště vysokou dobu životnosti. Ideální pro univerzální nasazení v železobetonu a zdivu.

Diamantové segmenty s v pojivu umístěnými diamanty. Pro rychlé, snadné a klidné navrtání. Pro rychlé, snadné a klidné navrtání. Svařované laserem na plně automatických svařovacích zařízeních pro trvalou vysokou kvalitu svařovaných spojů. Odolné proti vysokým teplotám – i při extrémní teplotní zátěži nehrozí odpájení segmentů přehřátím.

Kroužek k snadnému uvolnění korunky, pro snadné uvolnění diamantové jádrové vrtací korunky, jako příslušenství.

Pohon prostřednictvím pohonných strojů REMS Picus DP, REMS Picus DWP, s mikro-impulsní technikou a vhodných pohonných strojů jiných výrobců s přípojovacím závitem UNC 1¼ vnějším. Také vhodný k vrtání na mokro.

K výkonnému odsávání vrtacího prachu z vrtné mezery při vrtání na suho použijte REMS Pull 2 M (strana 344). Bezpečnostní vysavač REMS Pull 2 M je certifikován k vysávání zdraví ohrožujícího prachu prachové třídy M.



Rozsah dodávky

REMS diamantové jádrové vrtací korunky LS pro vrtání na suho.

Svařované laserem, odolné vysokým teplotám. Speciálně k vrtání na suho jádrovými vrtacími stroji s mikro-impulsní technikou, např. REMS Picus DP, ručně vedenému nebo s vrtacím stojanem. Pro mnohé materiály, např. beton, železobeton, zdivo všeho druhu, přírodní kámen, asfalt, mazanina všeho druhu. Přípojovací závit UNC 1¼ vnitřní. Vrtací hloubka 320 mm. V kartonu.

Ø × vrtací hloubka × přípojení	počet segmentů	Obj.č.	Kč
TDKB LS 32 × 320 × UNC 1¼	3	181500R	5 130,00
TDKB LS 42 × 320 × UNC 1¼	4	181502R	4 790,00
TDKB LS 52 × 320 × UNC 1¼	5	181504R	5 100,00
TDKB LS 62 × 320 × UNC 1¼	5	181506R	5 570,00
TDKB LS 72 × 320 × UNC 1¼	6	181508R	6 310,00
TDKB LS 82 × 320 × UNC 1¼	6	181510R	6 830,00
TDKB LS 92 × 320 × UNC 1¼	6	181512R	7 700,00
TDKB LS 102 × 320 × UNC 1¼	7	181514R	7 880,00
TDKB LS 112 × 320 × UNC 1¼	7	181516R	8 310,00
TDKB LS 122 × 320 × UNC 1¼	8	181532R	9 550,00
TDKB LS 127 × 320 × UNC 1¼	8	181518R	9 890,00
TDKB LS 132 × 320 × UNC 1¼	8	181520R	10 170,00
TDKB LS 142 × 320 × UNC 1¼	8	181522R	10 880,00
TDKB LS 152 × 320 × UNC 1¼	8	181524R	12 110,00
TDKB LS 162 × 320 × UNC 1¼	9	181526R	12 860,00
TDKB LS 182 × 320 × UNC 1¼	9	181528R	14 190,00
TDKB LS 202 × 320 × UNC 1¼	10	181530R	15 020,00



Příslušenství

Označení	Obj.č.	Kč
Kroužek k snadnému uvolnění korunky, pro snadné uvolnění diamantové jádrové vrtací korunky	180015	619,00
Prodloužení vrtací korunky 200 mm	180155R	1 840,00
Ostřící kámen pro diamantové jádrové vrtací korunky	079012	1 940,00
Jednostranný klíč SV 41 pro diamantové jádrové vrtací korunky	079003	1 150,00
Dveře s ochranou proti prachu, viz strana 120.		

Adaptér pro použití REMS diamantových jádrových vrtacích korunek pro vrtání na suho v pohonných strojích jiných výrobců, na vyžádání.

Nezávazné doporučené prodejní ceny. Všechny ceny bez DPH.



Profesionální, elektronický lokalizátor středních bodů vrtání, k přesnému určení vstupních a výstupních středních bodů při vrtání průchozích otvorů a k automatickému zobrazení tloušťky materiálu.

Různé materiály, např. beton, železobeton, zdivo všeho druhu, dřevo a jiné,

tloušťka materiálu ≤ 120 cm

REMS Detect B – k přesnému určení vstupních a výstupních středních bodů při vrtání průchozích otvorů.

Profesionální, elektronický lokalizátor středních bodů vrtání, sestávající z jednotky vysílače a přijímače, k přesnému určení vstupních a výstupních středních bodů při vrtání průchozích otvorů a k automatickému zobrazení tloušťky materiálu ≤ 120 cm.

Ideální k vyrovnání jádrového vrtacího stroje a umístění vrtáku na vstupním středním bodu jakož i k výběru vrtacího nářadí. S akustickou a optickou navigací s červenými/zelenými LED a displejem s LED-technologií.

Nejsou nutné žádné sondážní vrty, díky tomu je obzvláště vhodný k nasazení v dokončených prostorách, např. v obytných, kancelářských nebo průmyslových budovách.

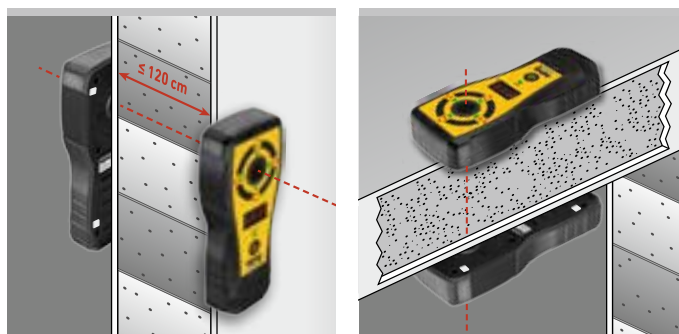

Rozsah dodávky

REMS Detect B Set. Profesionální, elektronický lokalizátor středních bodů vrtání, sestávající z jednotky vysílače a přijímače. S akustickou a optickou navigací s červenými/zelenými LED a displejem s LED-technologií, ukazatelem stavu baterie s LED, 6 bateriemi 1,5 V, AAA, LR3, vícekrát použitelnými přílnavými body, v pevném kufru.

	Obj.č.	Kč
	182100R5	19 050,00



Diamanty osazené vrtací korunky pro vrtání na sucho pro rychlé a čisté vrtání do obkladů všech druhů. Ideální pro montáž a renovaci.

Keramika, jemná kamenina, granit, mramor aj.

REMS vrtáky na obklady – k vrtání na sucho.

Univerzálně použitelné k vrtání na sucho bez rázu do keramiky, jemné kameniny, granitu, mramoru a jiných materiálů. Žádné roztržení obkladů.

Není nutná žádná voda.

Speciální vosková náplň uvnitř vrtací korunky pro vrtání na sucho jako chladicí a mazací látka, při ohřátí se stane tekutou a chladí vrtací korunku pro vrtání na sucho.

Jednoduché navrtání volně z ruky díky navrtávací pomůcce s vakuovým upevněním. 6-ti hranné připojení pro upínač bitů 1/4".

Pohon prostřednictvím akumulátorového vrtacího šroubováku REMS Helix 22V VE (strana 116) a jinými vrtacími šroubováky/vrtačkami (počet otáček ≥ 1000 min⁻¹).



Rozsah dodávky

REMS sada vrtáků na obklady 6 + 8 + 10. Diamanty osazené vrtací korunky pro vrtání na sucho se speciální voskovou náplní. Na keramiku, jemnou kameninu, granit, mramor a jiné materiály. Vrtáky na obklady Ø 6, 8, 10 mm, navrtávací pomůcka s vakuovým upevněním. V blistrovém balení.

	Obj.č.	Kč
	181700R	6 190,00

Příslušenství

Označení	Obj.č.	Kč
Vrták na obklady Ø 5 mm	181710R	1 530,00
Vrták na obklady Ø 6 mm	181711R	1 530,00
Vrták na obklady Ø 8 mm	181712R	1 560,00
Vrták na obklady Ø 10 mm	181713R	1 590,00
Vrták na obklady Ø 12 mm	181714R	1 710,00
Vrták na obklady Ø 14 mm	181715R	2 490,00

REMS Helix 22V VE, akumulátorový vrtací šroubovák, viz strana 116)



Kompaktní, snadno ovladatelné elektrické nářadí k drážkování a dělení na sucho, např. betonu, železobetonu, zdiva všeho druhu, přírodního kamene, mazaniny všeho druhu.

Hloubka drážky	≤ 61 mm
Šířka drážky	≤ 62 mm
počet diamantových dělicích kotoučů	1 – 3

REMS univerzální diamantové dělicí kotouče, také pro vhodné pohonné stroje jiných výrobců, viz strana 343.

REMS Krokodil 180 SR – proříznout namísto vysekávat. Celou plochou doléhající dosedací plocha. Multifunkční elektronika.

Univerzální použití

Univerzální pohonný stroj k drážkování a dělení na sucho. Ideální ke zhotovení drážek pro pokládku a instalaci trubek a elektrických vedení při topenářských, sanitárních a elektrických instalacích, v klimatizační a chladírenské technice.

Konstrukce

Kompaktní, snadno ovladatelný pohonný stroj, jen 8,0 kg. Robustní, vhodný na stavby. Jednoduchá, rychlá práce, např. drážkování ve zdivu 500 mm dlouhé, 61 mm hluboké, jen 34 s. Celou plochou doléhající dosedací plocha během celého procesu drážkování a dělení pro řízené zanoření diamantových dělicích kotoučů, bezprašná, bezpečná práce a snadný, rovnoměrný posuv. Praktická rukojeť se spínačem s trojnásobným zvýšením pákového efektu, pro snadné zanoření a účinný posuv. Sklopné držadlo pro optimální pracovní polohu a ergonomickou práci. Aretace hnacího hřídele k jednoduché výměně univerzálních diamantových dělicích kotoučů. Distanční podložky s různou tloušťkou, podle požadované šířky drážky sešroubované s dělicími kotouči do stabilního bloku, zabezpečují konstantní šířku drážky. Plynule nastavitelná hloubka dorazu. Ve skříni integrované odsávací hrdlo k připojení vysavače.

Pohon

Robustní, výkonný univerzální motor 2000 W. Otáčky naprázdno pohonné hřídele dělicích kotoučů 3300 min⁻¹. Ochrana proti přehřátí prostřednictvím sledování teploty budícího vinutí motoru díky PTC-odporu (Positive Temperature Coefficient). Stabilitní převody, pracující bez údržby. Přívodní vedení 5,7 m. Bezpečnostní krokovací spínač s blokováním opětovného zapnutí. Ochrana proti opětovnému rozběhnutí v případě výpadku sítě.

Speed-Regulation

K regulaci použitá tacho-elektronická regulace otáček udržuje otáčky i při zatížení konstantní. Otáčky dělicího kotouče jsou tak dlouho udržovány na požadované hodnotě, dokud nenarazí na odpor a neklesnou pod kritickou hodnotu. Hnací motor se zastaví. Po zbavení pohonného stroje zatížení jsou znovu dosaženy požadované otáčky, takže lze během okamžiku pracovat dál s požadovanými otáčkami (Patent EP 2 085 191). Výhoda: Rychlost drážkování a dělení (otáčky při zatížení) zůstává během celého postupu drážkování a dělení zachována, pro vysoký výkon při drážkování a dělení.

Multifunkční elektronika

Multifunkční elektronika s omezením náběhového proudu pro pozvolný rozběh k citlivému ponoření diamantových dělicích kotoučů, automatickému omezení otáček naprázdno ke snížení hluku a ochranu motoru, pojistka proti přetížení k ochraně motoru a převodů.

Univerzální diamantové dělicí kotouče

Univerzálně použitelné k lineárnímu přímočarému drážkování a dělení. Speciálně vyvinuté, velmi kvalitní diamantové segmenty s vysokým podílem diamantu a speciálním pojivem, pro vynikající výkon drážkování/dělení a obzvláště dlouhou dobu životnosti. Volitelně REMS univerzální diamantové dělicí kotouče LS Turbo, svařované laserem, odolné vůči vysokým teplotám, pro rychlé řezy a řezy do tvrdých materiálů nebo REMS univerzální diamantové dělicí kotouče LS H-P, High-Performance, svařované laserem, odolné vůči vysokým teplotám, pro rychlé řezy a řezy do obzvláště tvrdých materiálů, s dlouhou životností (strana 343). Kovové základní tělo podle EN 13236. Upínací vrtání Ø 22,23 mm.

Odsávání prachu dle EN 60335-2-69

Při opracování minerálních stavebních látek, např. betonu, železobetonu, zdiva, mazaniny, se ve vysoké míře vyskytuje křemen obsahující, zdraví ohrožující minerální prach (jemný křemenný prach). Nadechnutí jemného křemenného prachu je zdraví škodlivé. Dle EN 60335-2-69 je k vysávání zdraví ohrožujícího prachu s mezní hodnotou expozice/mezní hodnotou pracovního místa > 0,1 mg/m³ předepsáno použít minimálně jeden průmyslový vysavač prachové třídy M. Dbejte národních předpisů. REMS Pull 2 M, suchý a mokry vysavač, certifikovaný k sání zdraví ohrožujícího prachu prachové třídy M (strana 344).



Celou plochou doléhající dosedací plocha během celého procesu drážkování a dělení pro řízené zanoření diamantových dělicích kotoučů, bezprašná, bezpečná práce a snadný, rovnoměrný posuv.

Rozsah dodávky

REMS Krokodil 180 SR Basic-Pack. Elektrická diamantová drážkovací a prořezávací bruska k drážkování se Speed-Regulation. K prořezávání a dělení betonu, železobetonu, zdiva všech druhů, přírodního kamene, mazaniny všeho druhu. Hloubka drážky 61 mm, plynule nastavitelná. Šířka drážky ≤ 62 mm, odstupňována distančními podložkami 3, 6, 10, 20 mm. Pohonný stroj s pohonnou hřídelí Ø 22,2 mm, pro 1, 2 nebo 3 diamantové dělicí kotouče dle EN 13236, ≤ Ø 180 mm, s převody pracujícími bez údržby, univerzálním motorem 230 V, 50–60 Hz, 2000 W. Multifunkční elektronika s pozvolným rozběhem, omezením otáček naprázdno, pojistkou proti přetížení, ochranou proti přehřátí. Přívodní vedení 5,7 m. Ochrana opětovného rozběhu při výpadku sítě. Bezpečnostní spínač s blokadou opětovného zapnutí. Otáčky při zatížení 3300 min⁻¹. Odsávací hrdlo k připojení vysavače / odsavače prachu. Nástrčný klíč SW 13. V kufru systému L-Boxx H.

	Obj.č.	Kč
	185012R220	37 000,00

Jiná napětí sítě na vyžádání.



Info

Příslušenství

Označení	Obj.č.	Kč
Krokodil 180 SR pohonný stroj	185001R220	35 550,00
Univerzální diamantový dělicí kotouč LS-Turbo Ø 180 mm , svařovaný laserem, odolný vysokým teplotám, pro rychlé řezy a řezy do tvrdých materiálů, s kovovým základním tělem dle EN 13236	185026R	1 760,00
Univerzální diamantový dělicí kotouč LS H-P Ø 180 mm , High-Performance svařovaný laserem, odolný vysokým teplotám, pro rychlé řezy a řezy do obzvláště tvrdých materiálů, dlouhá životnost, s kovovým základním tělem dle EN 13236	185027R	2 810,00
Sekáč na drážky k odstranění mezistěny po drážkování	185024R	758,00
Kufr systému L-Boxx H s vložkou	185035R	4 310,00
Dveře s ochranou proti prachu , viz strana 120.		
REMS Pull 2 L / M , suchý a mokvý vysavač, viz strana 344		



Výkonný, elektrický suchý a mokrý vysavač s automatickým čištěním filtru. Pro průmyslové použití.

Vysávání prachu, nečistot a tekutin.

Ideální k odsávání prachu při drážkování, dělení, vrtání, jádrovému vrtání a broušení.

Certifikován jako vysavač a odsávač prachu k zachytávání zdraví ohrožujícího prachu.

Ideální k odsávání vrtacího kalu při jádrovém vrtání.

REMS Pull 2 L

Prachová třída dle EN 60335-2-69	L
Mezní hodnota expozice/ mezní hodnota pracovního místa	> 1 mg/m ³
Prostupnost	≤ 0,1 %

REMS Pull 2 M

Prachová třída dle EN 60335-2-69	M
Mezní hodnota expozice/ mezní hodnota pracovního místa	> 0,1 mg/m ³
Prostupnost	≤ 0,1 %

REMS Pull 2 – k suchému a mokrému vysávání.

Konstantně vysoký sací výkon díky permanentnímu automatickému čištění filtru. Certifikován k zachytávání zdraví ohrožujícího prachu.

Univerzální použití

Výkonný, snadno ovladatelný vysavač k suchému a mokrému vysávání. K vysávání prachu, nečistot a tekutin. Bezvadně vhodný k odsávání prachu při drážkování, dělení, vrtání, jádrovém vrtání a broušení. Certifikován jako vysavač a odsávač prachu k zachytávání zdraví ohrožujícího prachu prachové třídy L nebo M dle EN 60335-2-69. Pro průmyslové použití.

Konstrukce

Kompaktní, snadno ovladatelná konstrukce. REMS Pull 2 L pouze 13,5 kg, REMS Pull 2 M pouze 14,2 kg. Lehký a snadno říditelný díky pogumovaným pojezdovým kolům a otočným řídicím kolečkům, zastavitelný díky řídicímu kolečku s aretací. Velký obsah zásobníku 31 l, plnicí množství pro tekutiny 17 l. Vypínač s volbou bez čištění filtru, resp. s čištěním filtru s intervalem 15 s nebo 60 s. Adaptér pro připojení elektrického nářadí k vysavači. Flexibilní sací hadice o délce 4 m, elektricky vodivá (Pull M), ergonomicky zahnuté držadlo, 2 zásuvné, chromované kovové sací trubky 0,5 m pro přizpůsobení délky sacích trubek. Široký nástavec pro vysávání ploch nasucho/ namokro 300 mm s pogumovanými válečky, volitelně namontovatelné pásy s kartáči k vysávání prachu a nečistot nebo gumové stírací pásy k vysávání tekutin. Štěrbínový nástavec pro úzká místa. Velký pracovní radius díky dlouhé přívodní vedení 7,5 m. Ve vysavači integrované držáky pro přívodní vedení, sací hadici, kovové sací trubky a příslušenství. Praktická rukojeť k přenášení pro snadný transport. Integrované dorazy pro upevnění systémového kufru REMS L-Boxx.

REMS Pull 2 M je vhodný a certifikovaný k vysávání zdraví ohrožujícího prachu prachové třídy M dle EN 60335-2-69, s elektronickým sledováním objemu proudu vzduchu, spínačem k přizpůsobení sacího výkonu na rozdílné průměry sací hadice (21, 27, 32, 35, 40 mm) a uzávěrací zátkou pro připojovací hrdlo k sací hadici.

Permanentní automatické čištění filtru

REMS Pull 2 L a REMS Pull 2 M s inovativním, patentovaným, automatickým čištěním filtru, zabraňuje usazení prachu na filtru, obzvláště účinné při použití na jemný prach. Plochý skládaný filtr se podle nastavení automaticky čistí každých 15 s nebo 60 s cílenými silnými rázy vzduchu. Sací síla zůstává během čištění konstantně vysoká. Patentovaný systém plochého skládaného filtru.

Pohon

Robustní, výkonný Bypass-Motor, 1200 W, s vysokovýkonnou turbínou. Vysoký sací výkon, plynule nastavitelný až do množství vzduchu ≤ 143 m³/h, pro optimální přizpůsobení vysávané ploše a vysávanému materiálu.

Vypínací automatika

Omazení stavu naplnění s automatickým vypnutím při dosažení maximálního stavu naplnění tekutinou při vysávání elektricky vodivých tekutin.

Zapínací/vypínací automatika elektrického nářadí

Ve vysavači integrovaná přístrojová zásuvka pro elektrické nářadí do 2200 W, s elektronickou zapínací/vypínací automatikou. Při zapnutí/vypnutí elektrického nářadí se zapne resp. vypne vysavač automaticky. Pro komfortní práci.

Antistatický systém (REMS Pull 2 M)

Statický náboj je odváděn prostřednictvím elektricky vodivých kovových sacích trubek, elektricky vodivé rukojeti E, elektricky vodivé sací hadice E a elektricky vodivému připojovacímu hrdlu na sací hadici na uzemněný vrchní díl vysavače.



Info



Certifikovaný vysavač a odsávač prachu k zachytávání zdraví ohrožujícího prachu dle EN 60335-2-69.



Vysávání zdraví ohrožujícího prachu při dělení a drážkování:
REMS Pull 2 M Set



Vysávání zdraví ohrožujícího prachu při vrtání na sucho:
REMS Pull 2 M Set D

Odsávání prachu dle EN 60335-2-69

Při opracování minerálních stavebních látek, např. betonu železobetonu zdva, mazaniny, se ve vysoké míře vyskytuje křemen obsahující, zdraví ohrožující minerální prach (jemný křemenný prach). Nadechnutí jemného křemenného prachu je zdraví škodlivé. Dle EN 60335-2-69 je k vysávání zdraví ohrožujícího prachu s mezní hodnotou expozice/mezní hodnotou pracovního místa > 0,1 mg/m³ předepsáno použít minimálně jeden průmyslový vysavač prachové třídy M. Dbejte národních předpisů.

Odsávání vody

K odsávání vody je nezbytný plochý skládaný filtr PES. Podle potřeby se používají mokré filtrační sáčky nebo polyetylenové sáčky. Mokré filtrační sáčky oddělují při vysávání ze špinavé vody vodu od nasávaných nečistot. Polyetylenové sáčky zjednodušují odstranění nečistot a zabraňují usazování nečistot v zásobníku.



Vysávání vrtacího kalu při vrtání na mokro s vrtacími stojany REMS: REMS Pull 2 L Set W

Rozsah dodávky

REMS Pull 2 Set. Elektrický suchý a mokrý vysavač pro průmyslové použití.

K vysávání prachu, nečistot a tekutin. Ideální k odsávání prachu při drážkování, prořezávání, dělení, vrtání, jádrovém vrtání a broušení. Certifikován jako vysavač a odsavač prachu k zachytávání zdraví ohrožujícího prachu dle EN 60335-2-69¹⁾. Bypass-Motor 230 V, 50–60 Hz, 1200 W. Vypínač s volbou automatického čištění filtru. Spínač sacího výkonu pro plynulé nastavení množství vzduchu ≤ 143 m³/h. Regulace naplnění s automatickým vypnutím při mokré sání. Automatické čištění filtru. Přístrojová zásuvka pro elektrické nářadí do 2200 W, s elektronickou zapínací a vypínací automatikou. Velký obsah nádoby 31 l, plnicí množství pro tekutiny 17 l. Pojízdný, 2 pojezdová kola, řídicí kolečka/řídící kolečka s aretací. Přívodní vedení 7,5 m. 1 ks vlnitý filtrační vak, 1 ks plochý skládaný filtr PES. Sací nástavec na plochy pro mokré/suché sání 300 mm s kolečky, kartáčovým páskem, gumovými stěrkami. Štěrbínový nástavec. Adaptér sací hadice/elektrické nářadí Pull 2. Integrované držáky pro přívodní vedení, sací hadice a příslušenství. V kartonu.

Označení	Provedení	Obj.č.	Kč
Pull 2 L Set	Prachová třída L. Mezní hodnota expozice/mezní hodnota pracovního místa > 1 mg/m ³ , prostupnost ≤ 0,1 %, 2 ks kovové sací trubky à 0,5 m, držadlo, sací hadice 4 m, hrdlo pro připojení sací hadice.	185600R220	23 680,00
Pull 2 L Set W	REMS Pull 2 L Set s přípravkem pro odsávání vody. Ideální k odsávání vrtacího kalu při vrtání na mokro s vrtacími stojany REMS.	185603R220	35 470,00
Pull 2 M Set	Prachová třída M. Mezní hodnota expozice/mezní hodnota pracovního místa > 0,1 mg/m ³ , prostupnost ≤ 0,1 %. Elektronické sledování objemu proudu vzduchu s akustickým signálem. Spínač volby průměru sací hadice. Uzavírací zátka pro připojovací hrdlo k sací hadici. Antistatický systém se 2 ks elektricky vodivých kovových sacích trubek à 0,5 m, držadlo E, sací hadice E 4 m, hrdlo pro připojení sací hadice. 1 ks polyetylenový sáček.	185601R220	31 650,00
Pull 2 M Set D	REMS Pull 2 M Set včetně sacího rotoru k odsávání prachu. Ideální k odsávání zdraví ohrožujícího prachu při vrtání na sucho s REMS Picus S1, Picus SR, Picus S3 aj.	185604R220	36 850,00

Vysávání zdraví ohrožujícího prachu při dělení a drážkování: REMS Pull 2 L Set



REMS Pull 2 L Set



Bezpečnostní vysavač prachové třídy L



REMS Pull 2 M Set



Bezpečnostní vysavač prachové třídy M

Příslušenství

Označení	Obj.č.	Kč
Vlnitý filtrační sáček, polyesterový vlies, sada 5 kusů , 3-vrstvý, odolný proti roztrhnutí, k vysávání na vlhko a na sucho, M-certifikován, pro normální nečistoty, jemný prach, abrazivní prach, vlhké nečistoty	185511R05	1 690,00
Mokrý filtrační sáček, sada 5 kusů , papírovo polyesterový tryskaný vlies, odolný proti roztrhnutí, k vysávání na mokro a na sucho, pro abrazivní prach, mokré nečistoty, tekutiny	185512R05	2 820,00
Polyetylenový sáček, sada 10 kusů , k vysávání na mokro a na sucho, pro normální nečistoty, jemný prach, abrazivní prach, vlhké nečistoty, tekutiny. Zabraňuje znečištění zásobníku.	185513R10	1 590,00
Plochý skládaný filtr PES , polyester, povlakován nano technologií, 1 kus, vodě odolný, bezpečný proti hnití, vodou vymývatelný. K vysávání na mokro a na sucho, M-certifikován	185515R01	2 550,00
Sací rotor k odsávání prachu viz strana 329	180160R	5 210,00
Zařízení pro odsávání vody viz strana 329	183606R	11 800,00
Adaptér sací hadice/elektrické nářadí , pro připojení elektrického nářadí k vysavači	185654R	1 920,00





PRESS

Vysoušení Odvlhčování Větrání a odvětrávání



**Odvlhčovač vzduchu/
stavební vysoušeč**

348



Stavební ventilátor

350

Výkonný, vysoce účinný odvlhčovač vzduchu / stavební vysoušeč pro vysoušení prostorů, např. po škodách způsobených vodou z vodovodu, po záplavách, pro odvlhčení zatuchlých sklepních prostorů aj. a pro urychlené vysoušení např. betonu, zdiva, omítky, potěru. Pro podnikatelské použití.

REMS Secco 50

Vysoušecí výkon ≤ 50 l/24 h
Množství vzduchu ≤ 265 m³/h

REMS Secco 80

Vysoušecí výkon ≤ 80 l/24 h
Množství vzduchu ≤ 850 m³/h

REMS Secco – pro vysoušení a odvlhčování.

Univerzální použití

Výkonný, vysoce účinný odvlhčovač vzduchu / stavební vysoušeč pro vysoušení prostorů, např. po škodách způsobených vodou z vodovodu, po záplavách, pro odvlhčení zatuchlých sklepních prostorů aj. a pro urychlené vysoušení např. betonu, zdiva, omítky, potěru. Pro podnikatelské použití.

Konstrukce Secco 50

Kompaktní, snadno ovladatelná konstrukce v pevné plastové skříni. Hmotnost 21 kg. Velká plocha nasávání vzduchu s vypratelným vzduchovým filtrem. Elektronický vlhkoměr pro regulaci požadované vlhkosti vzduchu: Automatické vypnutí při dosažení požadované vlhkosti vzduchu, automatické opětovné zapnutí při vzrůstající vlhkosti vzduchu. Výstup vzduchu směrem vzhůru pro optimální cirkulaci vzduchu. Odvod kondenzátu do vnitřní 7,7 l nádoby na kondenzát, hadici možno vyvést vzad, pro odvádění kondenzátu do přistavené nádoby nebo přímo do odpadního potrubí. Automatické vypnutí se signálem vypnutí při použití vnitřní nádoby na kondenzát o velikosti 7,7 l při dosažení maximálního stavu naplnění kondenzátem. Počítač provozních hodin a počítač odběru proudu, např. pro hlášení likvidátorovi škody / zákazníkovi, jako příslušenství. Pevná plastová skříň s otočnými kolečky pro snadný transport.

Konstrukce Secco 80

Kompaktní, snadno ovladatelná konstrukce ve stabilní skříni z práškového povlakovaného plechu. Hmotnost 51 kg. Velká plocha nasávání vzduchu s vypratelným vzduchovým filtrem. Elektronický vlhkoměr pro regulaci požadované vlhkosti vzduchu: Automatické vypnutí při dosažení požadované vlhkosti vzduchu, automatické opětovné zapnutí při vzrůstající vlhkosti vzduchu. Boční výstup vzduchu pro optimální cirkulaci vzduchu. Hadice pro odvádění kondenzátu do vnitřní 11,5 l nádoby na kondenzát (příslušenství), bočně vyvedená, pro odvádění kondenzátu do přistavené nádoby nebo přímo do odpadního potrubí. Vypínač pro uvedení do provozu s vnitřní nádobou na kondenzát o velikosti 11,5 l a bez ní. Automatické vypnutí se signálem vypnutí při použití vnitřní nádoby na kondenzát o velikosti 11,5 l při dosažení maximálního stavu naplnění kondenzátem. Počítač provozních hodin a počítač odběru proudu, např. pro hlášení likvidátorovi škody / zákazníkovi. Přístrojová zásuvka pro snímatelné přívodní vedení. Praktická přihrádka pro uložení napájecího vedení během přepravy. Stabilní, pojízdný podstavec z ocelových trubek s velkými koly pro snadnou přepravu, také po schodech. Bezproblémové sesouvání a vytahování stroje po zadní straně podstavce z ocelových trubek, například z ložné plochy vozidla a na ni.

Chladicí agregát Secco 50

Vysoký odvlhčovací výkon díky kvalitnímu chladicímu agregátu s vysoce účinným rotačním pístovým kompresorem a s výkonným kondenzátorovým motorem 230V, 760W, s elektronickým odmrazováním, pro nepřetržitý provoz. Velmi tichý chod, vhodný také pro obývané prostory. Vysoušecí výkon ≤ 50 l/24 h, množství vzduchu ≤ 265 m³/h. Velmi kvalitní chladivo R-290.

Chladicí agregát Secco 80

Vysoký odvlhčovací výkon díky kvalitnímu chladicímu agregátu s vysoce účinným rotačním pístovým kompresorem a s výkonným kondenzátorovým motorem 230V, 680W, s automatickým systémem odmrazování horkým plynem, pro nepřetržitý provoz. Velmi tichý chod, vhodné i pro obývané prostory. Vysoušecí výkon ≤ 80 l/24 h, množství vzduchu ≤ 850 m³/h. Kvalitní chladivo R-290.

Elektronická řídicí jednotka Secco 50

Osvětlený velkoplošný ovládací displej, s přehledným zobrazením skutečné a požadované vlhkosti vzduchu, provozního stavu chladicího agregátu, funkce odmrazování. Tlačítka pro nastavení požadované vlhkosti vzduchu v krocích po 5 % mezi 30 % a 90 % a pro nastavení nepřetržitého provozu. Tlačítka pro 2 rychlosti ventilátoru. Tlačítko pro nastavení časových spínacích hodin. Funkce Memory ukládá nastavení pro automatické pokračování provozu po výpadku proudu.

Elektronická řídicí jednotka Secco 80

Osvětlený 3" displej s LCD technologií, 70mm úhlopříčka obrazovky, s přehledným zobrazením skutečné a požadované vlhkosti vzduchu, provozních hodin, provozního stavu chladicího agregátu, funkce odmrazování, ochranné funkce kompresoru a připravení vnitřní nádoby na kondenzát o velikosti 11,5 l k provozu. Tlačítka pro nastavení požadované vlhkosti vzduchu v krocích po 1 % mezi 30 % a 90 % a pro nastavení nepřetržitého provozu. Funkce Memory ukládá nastavení pro automatické pokračování provozu po výpadku proudu.



Nádoba na kondenzát s čerpadlem Secco 50 a Secco 80

Nádoba na kondenzát s čerpadlem kondenzátu k přesměrování kondenzátu z nádoby na kondenzát do výše položené nádoby nebo do umyvadla, jako příslušenství.

Sada výstupního vzduchu Secco 80

Velkorozměrová hadice výstupního vzduchu Ø 200 mm, 10 m dlouhá, s upevňovacími kovovými oky pro zavěšení na místě, s přípojovací přírubou, k rozdělování výstupního vzduchu v prostoru, pro odvlhčení dutých prostor, např. nad mezistropy, a k dodatečnému ofukování vlhkých ploch (příslušenství).

REMS Orkan

K podpoře elektrických odvlhčovačů vzduchu/stavebních vysoušečů. Pro zrychlené vysoušení a odvlhčování po záplavách a po škodách způsobených vodou z vodovodu je výhodné, zlepšit výměnu vzduchu elektrickými stavebními ventilátory REMS Orkan (strana 350).

Rozsah dodávky

REMS Secco 50 Set. Elektrický odvlhčovač vzduchu / stavební vysoušeč pro použití v podnikání. Pro vysoušení prostorů, pro odvlhčování sklepních prostorů aj. a pro vysoušení betonu, zdiva, omítky, potěru. Chladicí agregát s rotačním pístovým kompresorem a kondenzátorovým motorem 230 V, 50 Hz, 760 W, s elektronickým odmrazováním, pro nepřetržitý provoz. Velmi tichý chod. Vysoušecí výkon ≤ 50 l/24 h, množství vzduchu ≤ 265 m³/h. Elektronická řídicí jednotka s osvětleným velkoplošným ovládacím displejem a paměťovou funkcí. Elektronický vlhkoměr. Vzduchový filtr. Vnitřní 7,7 l nádoba na kondenzát. V pevné plastové skříni s otočnými kolečky. V kartonu.

	Obj.č.	Kč
	132011R220	22 980,00

Jiná napětí sítě na vyžádání.

Rozsah dodávky

REMS Secco 80 Set. Elektrický odvlhčovač vzduchu / stavební vysoušeč pro použití v podnikání. Pro vysoušení prostorů, pro odvlhčování sklepních prostorů aj. a pro vysoušení betonu, zdiva, omítky, potěru. Chladicí agregát s rotačním pístovým kompresorem a kondenzátorovým motorem 230 V, 50 Hz, 680 W, s automatickým systémem odmrazování horkým plynem, pro nepřetržitý provoz. Velmi tichý chod. Vysoušecí výkon ≤ 80 l / 24 h, množství vzduchu ≤ 850 m³/h. Elektronická řídicí jednotka s osvětleným 3" displejem a funkcí Memory. Elektronický vlhkoměr, počítač provozních hodin, počítač odběru proudu. Vzduchový filtr. V pevné skříni z ocelového plechu na pojízdném podstavci z ocelových trubek s velkými koly. V kartonu.

	Obj.č.	Kč
	132010R220	64 740,00

Jiná napětí sítě na vyžádání.

Příslušenství

Označení	Obj.č.	Kč
Nádoba na kondenzát 11,5 l Secco 80 pro odvádění kondenzátu uvnitř plechové skříně. Pro REMS Secco 80.	132100R	1 720,00
Sada výstupního vzduchu Secco 80 , skládá se z hadice výstupního vzduchu o Ø 200 mm, 10 m dlouhé, s upevňovacími kovovými oky pro zavěšení na místě, s přípojovací přírubou, pro rozdělování výstupního vzduchu v prostoru, pro odvlhčení dutých prostor, např. nad mezistropy, a k dodatečnému ofukování vlhkých ploch. Pro REMS Secco 80.	132104R	9 540,00
Nádoba na kondenzát s čerpadlem Secco 50 , k přesměrování kondenzátu z nádoby na kondenzát do výše položené nádoby nebo do umyvadla. Čerpací výška ≤ 2 m. Pro REMS Secco 50.	132129R220	11 650,00
Nádoba na kondenzát s čerpadlem Secco 80 , k přesměrování kondenzátu z nádoby na kondenzát do výše položené nádoby nebo do umyvadla. Čerpací výška ≤ 2 m. Pro REMS Secco 80.	132121R220	11 650,00
Počítač provozních hodin a počítač odběru proudu , např. pro hlášení likvidátorovi škody / zákazníkovi. Pro REMS Secco 50 aj.	132132R220	1 650,00
Detect W , dielektrický měřič vlhkosti k nedestructivnímu měření vlhkosti ve stavebních hmotách, např. betonu, zdivu, sádře, dřevu. V tašce.	132115R	7 000,00
REMS Orkan , elektrické stavební ventilátory, viz strana 350.		



Info



Info



Výkonné, vysoce účinné elektrické stavební ventilátory na podporu funkce odvlhčovačů vzduchu / stavebních vysoušečů po zaplavení prostor nebo zatopení vodou z vodovodních rozvodů. Ideální k větrání a odvětrání místností, meziprostor, šachet, dutin a k vzduchovému chlazení strojů, pártý stanů, hal na konání společenských akcí. Na podporu výměny vzduchu ve vlhkých, plísňemi zasažených sklepních prostorech a k urychlení vysychání stavebních prvků, např. betonu, zdiva, omítky, potěrů. Pro komerční použití.

REMS Orkan 1360

Množství vzduchu 1360 m³/h
Výkon 145 W

REMS Orkan 2050

Množství vzduchu, stupeň I 1740 m³/h
Výkon, stupeň I 355 W
Množství vzduchu, stupeň II 2050 m³/h
Výkon, stupeň II 450 W

REMS Orkan – k větrání.

Univerzální použití

Výkonné, vysoce účinné stavební ventilátory na podporu funkce odvlhčovačů vzduchu / stavebních vysoušečů po zaplavení prostor nebo zatopení vodou z vodovodních rozvodů. Ideální k větrání a odvětrání místností, meziprostor, šachet, dutin a k vzduchovému chlazení strojů, pártý stanů, hal na konání společenských akcí. K podpoře výměny vzduchu ve vlhkých, plísňemi zasažených sklepních prostorech a k urychlení vysychání stavebních prvků, např. betonu, zdiva, omítky, potěrů. Pro komerční použití.

Konstrukce Orkan 1360

Axiální ventilátor v stabilním plastovém plášti z rotačně tvářeného polyethylenu k zajištění dlouhé životnosti. Kompaktní konstrukce umožňující snadnou manipulaci, hmotnost pouze 6,8 kg, s jednofázovým kondenzátorovým motorem s nízkou hlučností, 230 V, 145 W, s praktickou rukojetí pro přenášení. Generované množství vzduchu 1 360 m³/h.

Velkoryse dimenzovaná hadice na odvod vzduchu a sání, Ø 200 mm, délka 10 m, např. k nasávání vzduchu z místností, meziprostor, šachet, dutin, k odvádění nasátého vzduchu nebo prachu do venkovního prostoru a k plnění např. skákacích hradů či horkovzdušných balónů vzduchem, jako příslušenství. Podle situace lze namontovat vždy jednu hadici na odvod vzduchu a sání na vstupní a výstupní stranu stavebního ventilátoru. Vak na zachytávání prachu, Ø 200 mm, délka 2 980 mm, pratelný, k zachytávání hrubého a jemného prachu do třídy prachu M, jako příslušenství

Konstrukce Orkan 2050

Radiální turboventilátor s dvěma stupni nastavení množství vzduchu, v stabilním plastovém plášti z rotačně tvářeného polyethylenu k zajištění dlouhé životnosti. Kompaktní konstrukce umožňující snadnou manipulaci, hmotnost pouze 10 kg, s jednofázovým kondenzátorovým motorem s nízkou hlučností, 230 V, 355/450 W, s praktickou rukojetí pro přenášení. Výstup vzduchu lze nastavit vodorovně, pod úhlem 45° nebo svisle prostřednictvím příslušných dosedacích ploch na plastovém plášti. Generované množství vzduchu ve dvou volitelných stupních 1 740/2 050 m³/h. Zvláště vhodný k urychlení vysychání stavebních prvků, např. betonu, zdiva, omítky, potěrů.



Rozsah dodávky

REMS Orkan 1360. Elektrický stavební ventilátor pro průmyslové použití. K větrání a odvětrání místností, meziprostor, šachet, dutin a k vzduchovému chlazení strojů, párty stanů, hal na konání společenských akcí. K podpoře výměny vzduchu ve vlhkých, zatuchlých sklepních prostorech, k podpoře vysoušení např. betonu, zdiva, omítky, potěru a k plnění např. skákacích hradů, horkovzdušných balónů. Kondenzátorový motor 230 V, 50 Hz, 145 W, určen k trvalému provozu. Velmi tichý chod. Množství vzduchu 1 360 m³/h. V stabilním plastovém plášti. V kartonu.

	Obj.č.	Kč
	132300R220	12 000,00

Jiná napětí sítě na vyžádání.



Info

Rozsah dodávky

REMS Orkan 2050. Elektrický stavební ventilátor pro průmyslové použití. K větrání a odvětrání místností, meziprostor, šachet, dutin a k vzduchovému chlazení strojů, párty stanů, hal na konání společenských akcí. K podpoře výměny vzduchu ve vlhkých, plísňemi zasažených sklepních prostorech. Speciálně také k urychlení vysoušení např. betonu, zdiva, omítky, potěru. Kondenzátorový motor 230 V, 50 Hz, 355/450 W, určen k trvalému provozu. Velmi tichý chod. Množství vzduchu 1 740/2 050 m³/h. V stabilním plastovém plášti. V kartonu.

	Obj.č.	Kč
	132301R220	12 690,00

Jiná napětí sítě na vyžádání.



Info

Příslušenství

Označení	Obj.č.	Kč
Hadice na odvod vzduchu a sání, Ø 200 mm, délka 10 m, k nasávání vzduchu z místností, meziprostor, šachet, dutin, k odvádění nasátého vzduchu nebo prachu do venkovního prostoru a k plnění např. skákacích hradů či horkovzdušných balónů vzduchem. Pro REMS Orkan 1360.	132307R	6 970,00
Vak na zachytávání prachu, Ø 200 mm, délka 2 980 mm, pratelný, k zachytávání hrubého a jemného prachu do třídy prachu M. Pro REMS Orkan 1360.	132308R	4 400,00
Počítač provozních hodin a počítáč odběru proudu, např. pro hlášení likvidátorovi škody / zákazníkovi. Pro REMS Orkan aj.	132132R220	1 650,00
Detect W, dielektrický měřič vlhkosti k nedestruktivnímu měření vlhkosti ve stavebních hmotách, např. betonu, zdivu, sádře, dřevu. V tašce.	132115R	7 000,00

Dveře s ochranou proti prachu, viz strana 120.

REMS Secco, elektrické odvlhčovače vzduchu/stavební vysoušeče, viz strana 348.



Index

A

Akku-Press 22V ACC.....	206–207
Akku-Press 22V Connected.....	208–209
Akku-Press E 22V ACC.....	204–205
Akku-Press XL 45 kN 22V ACC.....	210–211
Akumulátorová ruční ohýbačka.....	142–143, 150–151
Akumulátorová šavlová pila na trubky.....	74–75
Akumulátorová univerzální šavlová pila.....	68–69
Akumulátorová závitnice s rychlovměnitelnými závitorežnými hlavami.....	34–35
Akumulátorový axiální lis.....	264
Akumulátorový axiální lis 13 kN s automatickým zpětným chodem.....	266–267
Akumulátorový axiální lis 20 kN s automatickým zpětným chodem.....	266–267
Akumulátorový axiální lis 30 kN.....	264
Akumulátorový LED stavební reflektor.....	119
Akumulátorový přístroj na čištění trubek.....	302–303
Akumulátorový radiální lis 22 kN s nuceným chodem, sledováním posuvové síly a ukazatelem výsledku.....	158–161
Akumulátorový radiální lis 32 kN s funkcí Connected prostřednictvím Wi-Fi a s OLED displejem.....	208–209
Akumulátorový radiální lis 32 kN s nuceným chodem, sledováním lisovacího tlaku a ukazatelem výsledku.....	206–207
Akumulátorový radiální lis XL 45 kN s nuceným chodem.....	210–211
Akumulátorový rozšiřovač trubek 20 kN s automatickým zpětným chodem.....	274–275
Akumulátorový řezák trubek.....	91
Akumulátorový stroj na dělení trubek.....	94–95
Akumulátorový stroj na výrobu obvodových drážek.....	58–59
Akumulátorový vrtací šroubovák.....	116–117
Amigo.....	30–31
Amigo 2.....	32
Amigo 2 Compact.....	33
Amigo 22V.....	34–35
Aquila 3B.....	113
Aquila WB.....	113
Axiální lisování.....	263
Ax-Press 25 22V ACC.....	266–267
Ax-Press 25 L 22V ACC.....	266–267
Ax-Press 30 22V.....	264
Ax-Press HK / H.....	265

B

Blitz.....	286
------------	-----

C

Calc-Push.....	126
CamScope HD.....	295
CamSys 2.....	296–298
Cat 22V VE.....	68–69
Catch S.....	112
Catch W.....	112
Cat VE.....	67
Cento.....	92–93
Cento 22V.....	94–95
CleanH.....	129, 133
CleanM.....	121
Collum.....	56–57
Collum 22V.....	58–59
Contact.....	285
Curvo 22V.....	150–151
Čistící a konzervační jednotka pro topné systémy.....	129, 133
Čistič strojů.....	121
Čištění.....	123
Cobra 22/32.....	304–307
Curvo.....	146–147
Curvo 50.....	148–149
Cut 110 Cu-INOX.....	103
Cut 110 P.....	102
Cu-Vlies.....	284
Čistící žínka.....	284
Čištění trubek a kanálů.....	293

D

Dělicí kleště M.....	261
Detect B.....	340
Dezinfekční jednotka pro rozvody pitné vody.....	129, 133
Dezinfikování.....	123
Diamantová drážkovací a dělicí bruska.....	342–343
Diamantové drážkování a dělení.....	319
Diamantové jádrové vrtací korunky LS pro vrtání na sucho.....	339
Diamantové jádrové vrtání.....	319
DueCento.....	96–97
Dveře s ochranou proti prachu U/S.....	120

E

Eco-Press.....	199
Elektrická ohýbačka.....	146–149
Elektrická šavlová pila na trubky.....	70–71
Elektrická univerzální šavlová pila.....	66–67
Elektrická závitnice s rychlovměnitelnými závitorežnými hlavami.....	30–33
Elektrická zkušební tlaková pumpa.....	125
Elektrické LED stavební reflektory.....	118
Elektrické odvápnovací čerpadlo.....	126
Elektrické odvlhčovače vzduchu/stavební vysoušeče.....	348
Elektrické pájecí kleště.....	284

Elektrické plnicí a proplachovací jednotky.....	134–135
Elektrické stavební ventilátory.....	350–351
Elektrické stroje na čištění potrubí.....	304–305
Elektrický diamantový jádrový vrtací stroj.....	320–323, 326–327
Elektrický diamantový jádrový vrtací stroj se Speed-Regulation.....	324–325
Elektrický diamantový jádrový vrtací stroj s mikro-impulsní technikou.....	334–337
Elektrický pájecí přístroj.....	285
Elektrický přístroj na čištění trubek.....	301
Elektrický radiální lis 32 kN.....	200
Elektrický rozšiřovač trubek.....	280–281
Elektrický řezák trubek.....	90
Elektrický vyhrdlovač.....	279
Elektrický vyhrdlovač trubek.....	281
Elektrický zmrazovač trubek.....	291
Elektrohydraulický radiální lis 32 kN s nuceným chodem.....	201
Elektrohydraulický radiální lis XL 32 kN s nuceným chodem.....	202
Elektrohydraulický rozšiřovač trubek 34 kN s automatickým zpětným chodem.....	276
Elektronická proplachovací jednotka.....	127–128
Elektronické proplachovací jednotky a jednotky pro zkoušení tlaku.....	130–132
Elektronický kamerový inspekční systém.....	296–297
EMSG 160-2.....	310
E-Push 2.....	125
Eskimo.....	290
Eva.....	28
Ex-Press 22V ACC.....	274–275
Ex-Press Cu.....	272
Ex-Press H.....	273
Ex-Press P.....	273

F

Frigo 2 F-Zero.....	291
---------------------	-----

H

Helix 22V VE.....	116–117
Herkules.....	115
Hot Dog 2.....	284
Hřebínkové závitorežné čelisti.....	50
Hřebínkové závitorežné čelisti a držáky.....	50
Hurrican.....	279
Hurrican H.....	278
Hydro-Swing 22V.....	142–143

I

Inspekce trubek a kanálů.....	293
-------------------------------	-----

J

Jednoruční axiální lis.....	265
Jednoruční nůžky na trubky.....	98–100
Jednoruční nůžky na trubky s ráčnovým posuvem.....	101
Jednoruční rozšiřovač trubek.....	273
Jumbo.....	114
Jumbo E.....	114

K

Kabelové nůžky.....	261
Kalibrování.....	81
KaliGrat E.....	108
KaliGrat H.....	109
KaliGrat R.....	109
Kamerový endoskop.....	294–295
Kleště na trubky.....	112
Kleště na vodní čerpadla.....	112
Konzervování.....	123
Kotoučová pila na trubky.....	78
Krokodil 180 SR.....	342–343

L

Li-Ion 22V technologie.....	21–24
Li-Ion 22V Technology.....	22, 24
Lisovací hlavy.....	268–269
Lisovací kleště.....	212–253
Lisovací kleště Basic E01.....	256
Lisovací kleště Mini.....	162–195
Lisovací kleště Mini Basic E01.....	197
Lisovací kleště Mini Set.....	196
Lisovací kleště Set.....	254
Lisovací kroužky.....	162–195, 212–253
Lisovací kroužky Set.....	255
Lisovací kroužky S Set.....	196, 254
Lisovací kroužky XL Set.....	255
Lokalizátor středních bodů vrtání.....	340
Lot Cu 3.....	287
Lot P6.....	287
Lumen 2800 22V.....	119
Lumen 5000/7000/10000.....	118

M

Magnum (do 2").....	40–41
Magnum (do 3").....	42–43
Magnum (do 4").....	44–45
Magnum RG.....	60–61
Macho.....	286

Index

Měkká pájka Sn97Cu3, ISO 9453:2014.....	287	Rozšiřovací hlavy P.....	277
Mini-Cobra.....	300	Rozšiřovací hlavy P-CEF.....	277
Mini-Cobra S.....	301	Rozšiřování.....	271
Mini-Cobra S 22V VE.....	302-303	Ruční axiální lis.....	265
Mini dělicí kleště M.....	198	Ruční ohýbačka.....	138-139, 152
Mini-Press 14V ACC.....	157	Ruční radiální lis.....	199
Mini-Press 22V ACC.....	158-159	Ruční rozšiřovač trubek.....	272-273
Mini-Press S 22V ACC.....	160-161	Ruční vyhrdlovač trubek.....	278
MiniScope.....	294	Ruční zátivnice s rychlovyměnitelnými závitovými hlavami.....	28
Mobilní stanice pro opravování trubek s řetězovým upínacím svěrákem na trubky.....	113	Ruční zkušební tlakové pumpy.....	124
Mokré a suché vysávání.....	319	Rychlovyměnitelné závitovné hlavy.....	36
Montáž.....	111	Rychlovyměnitelné závitovné hlavy S.....	29
MSG.....	311	Řetězový upínací svěrák na trubky na pracovní stůl.....	113
Multi-Push S.....	127-129	Řezák na trubky.....	82-88
Multi-Push SL/SLW.....	130-133	Řezání.....	63
N		Řezání závitů.....	27
Nano.....	90	Řezná kolečka.....	89
Nano 12V.....	91	S	
Nástrčné hlavy pro závitníky / Mezikroužky / Vodící kroužky.....	37	Sací a tlakový čisticí přístroj.....	300
Nástroje ke kalibraci a vnější/vnitřní odhrotovače trubek.....	108-109	Sanitol.....	53
Nástroje ke kalibraci a vnitřní odhrotovače trubek.....	109	Secco 50/80.....	348-349
Nippelfix.....	52	Sinus.....	152
Nippelspanner.....	52	Skládací pracovní stoly.....	114
NoCor.....	129, 133	Solar-Push.....	134-135
Nůžky na trubky s ráčnovým posuvem.....	101	Speciální pilové listy.....	76
O		Spezial.....	53
Odhrotovač na vnitřní a vnější odhrotování.....	105	Srážení hran.....	81
Odhrotovač na vnitřní a vnější odhrotování trubek.....	106-107	SSG.....	316
Odhrotovač na vnitřní odhrotování trubek.....	105	SSM 160KS.....	313
Odhrotování.....	81	SSM 160RS.....	312
Odřezávání.....	81	SSM 250KS.....	314
Odvlhčování.....	347	SSM 315RF.....	315
Ohýbací segmenty a smýkadla.....	153	Stroj na dělení trubek.....	92-93, 96
Ohybání.....	137	Stroj na výrobu obvodových drážek.....	56-57, 60-61
Olejevá hydraulická ohýbačka.....	144-145	Stroj s topným článkem pro svařování na tupo.....	312-313, 315
Olejevá hydraulická ruční ohýbačka.....	140-141	Suchý a mokrá vysavač.....	344-345
Orkan 1360/2050.....	350-351	Svařování plastových trubek.....	309
P		Swing.....	138-139
Pájení.....	283	Šavlové pily.....	64-65
Pasta pro měkké pájení z pájecího prášku Sn97Cu3 podle ISO 9453:2014 a tavící přísady 3.1.1.C, EN 29454-1:1994.....	287	T	
Paste Cu 3.....	287	Tabulky závitů.....	51
Peroxi Color.....	129, 133	Tiger 22V VE.....	74-75
Picus DP.....	334-335	Tiger pneumatic.....	72
Picus DWP.....	336-337	Tiger/VE/SR.....	70-71
Picus S1.....	320-321	Tornado.....	38-39
Picus S2/3,5.....	326-327	Turbo Cu-INOX.....	78
Picus S3.....	322-323	Turbo K.....	79
Picus SR.....	324-325	Turbo-plynový pájecí hořák na acetylen.....	286
Pilové listy.....	77	Turbo-plynový pájecí hořák na propan.....	286
Plnění.....	123	Tvrdá pájka ISO 17672-CuP 179.....	287
Pneumatická šavlová pila na trubky.....	72	Twist.....	280
Podpěra materiálu.....	115	Twist/Hurrican.....	281
Potvrzení způsobilosti.....	259	U	
Power-Ex-Press P-CEF ACC.....	276	Úmluvy o převzetí záruk.....	260
Power-Press ACC.....	201-202	Unimat 75.....	48-49
Power-Press SE.....	200	Univerzální diamantové jádrové vrtací korunky REMS.....	330-331
Přístroj na dělení trubek.....	103	Univerzální diamantové jádrové vrtací korunky REMS LS.....	332-333
Proplachování.....	123	Univerzální kotoučová pila na kovy s automatickým zařízením na chlazení a mazání.....	79
Přístroje na srážení hran trubek.....	104	Univerzální odhrotovač.....	105
Přístroje pro polyfúzní svařování přeplátováním.....	311	Univerzální pilové listy.....	76
Přístroje s topným článkem pro svařování na tupo.....	316	V	
Přístroj na čištění trubek na ruční a elektrický pohon.....	300	Větrání a odvětrávání.....	347
Přístroj na dělení trubek a srážení hran.....	102	V-Jet H.....	129, 133
Přístroj na svařování elektrotvarovek.....	310	V-Jet TW.....	129, 133
Pull 2 L / M.....	344-345	Vrtací stojany.....	328
Pull-Push.....	300	Vrtáky na obklady.....	341
Puma VE.....	66	Vyhrdlování.....	271
Push.....	124	Výroba obvodových drážek.....	27
Python.....	144-145	Vysoušení.....	347
R		Z	
Radiální lisování.....	155	Zařízení na výrobu obvodových drážek.....	54-55
RAG.....	104	Závitovná látka.....	53
RAS Cu.....	85-86	Závitovné čelisti.....	36, 46
RAS Cu-INOX.....	83-84	Závitovný stroj.....	38-45, 48-49
RAS P.....	86-87	Zkoušení tlaku.....	123
RAS P/SW 45/L.....	88	Zmrazovač trubek.....	290
RAS St.....	82	Zmrazování.....	289
RAS W INOX.....	88		
REG 3-35.....	105		
REG 8-35.....	106		
REG 10-42.....	106		
REG 10-54.....	107		
REG 10-54 E.....	107		
REG St ¼-2".....	105		
REG Universal.....	105		
ROS P.....	100-101		
ROS P 26/SW 35 S.....	99		
ROS PEX.....	100		
ROS P flex.....	98		
Rozřezávač trubek.....	88		

Seznam položek zboží

Obj.č.	RG	VE	Strana	Obj.č.	RG	VE	Strana	Obj.č.	RG	VE	Strana	Obj.č.	RG	VE	Strana
043054	Z		129, 132, 135	115045	Z		124-125, 132	150007	H		272	151145	Z		278-279, 281
045159	Z		129, 132	115110	Z		124-125	150008	H		272	151150	Z		278-279, 281
047069	Z		132	115140	Z		132	150010	H		272	151155	Z		278-279, 281
074021	Z		278	115217	Z		135	150017	H		272	151160	Z		278-279, 281
074041	Z		278	115220	Z		135	150018	H		272	151165	Z		278-279, 281
076117	Z		278	115221	Z		135	150019	H		272	151170	Z		278-279, 281
079003	Z		329, 331, 333, 338-339	115311	M		135	150020	H		272	151175	Z		278-279, 281
079005	Z		329, 338	115312	M		135	150021	H		272	151200	Z		278-279, 281
079006	Z		329, 338	115314	Z		135	150022	H		273	151210	Z		278-279, 281
079010	Z		329, 338	115315	Z		135	150025	H		273	151230	Z		278-279, 281
079012	Z		329, 331, 333, 338-339	115319	Z		135	150026	H		273	151240	Z		278-281
079013	Z		329, 338	115323	Z		135	150027	H		273	151402	Z		278-281
079018	Z		329, 338	115324	Z		135	150028	H		273	151605	Z		279-281
079019	Z		329, 338	115325	Z		135	150029	H		273	151618	Z		278
090015	Z		129, 133	115326	Z		135	150033	H		273	152106	Z		286
091072	Z		129, 133	115375	Z		135	150100	Z		272	152109	Z		286
091073	Z		129, 133	115500	M		125	150105	Z		272	153020	H		139
110000	Z		52	115602	Z		129, 133	150110	Z		272	153021	H		139
110100	Z		52	115604	Z		129, 133	150120	Z		272	153022	H		139
110200	Z		52	115605	Z	6	129, 133	150125	Z		272	153023	H		139
110300	Z		52	115607	Z	6	129, 133	150130	Z		272	153025	H		139
110400	Z		52	115608	Z	6	129, 133	150140	Z		272	153026	H		139
110500	Z		52	115609	Z		129, 132	150145	Z		272	153027	H		139
110600	Z		52	115610	M		132	150150	Z		272	153028	H		139
110620	Z		52	115611	M		132	150155	Z		272	153029	H		139
110621	Z		52	115612	Z		129, 133	150160	Z		272	153030	H		138
111000	Z		52	115621	Z		129, 132	150165	Z		272	153031	H		139
111100	Z		52	115633	Z		129, 132	150170	Z		272	153032	H		139
111200	Z		52	115661	Z		132	150175	Z		272	153100	Z		139
111300	Z		52	115667	Z		132	150180	Z		272	153115	Z		139, 141, 143
111400	Z		52	115677	Z		129, 133	150185	Z		272	153125	Z		139
111500	Z		52	115703	Z		129, 133	150190	Z		272	153140	Z		139
111620	Z		52	115747	Z		132	150195	Z		272	153155	Z		139, 141
111621	Z		52	115810	M		128	150205	Z		272	153160	Z		139, 141
111700	Z		52	115900	M		126	150210	Z		272	153170	Z		139, 141
111800	Z		52	116000	H		112	150220	Z		272	153175	Z		139, 141
111900	Z		52	116005	H		112	150225	Z		272	153180	Z		139, 141
113000	H		82	116010	H		112	150230	Z		272	153185	Z		139, 141
113100	H		82	116015	H		112	150235	Z		272	153190	Z		139, 141
113200	H	10	83	116020	H		112	150240	Z		272	153195	Z		139, 141
113210	V	10	84, 89, 102-103	116050	H		112	150245	Z		272	153200	Z		139, 141
113213	V	10	84, 89	116055	H		112	150250	Z		272	153205	Z		139, 141
113220	V	10	89	116060	H		112	150500	Z		272	153210	Z		139, 141
113225	V	10	86, 89	120120	Z		115	150510	Z		273	153265	Z		138-139
113230	H	10	83	120125	Z		115	150515	Z	275, 277		153270	Z		139
113240	H	10	83	120130	Z		115	150550	H	273		153300	Z		138
113241	H	10	83	120200	Z		114	150600	Z	272-273		153303	Z		138
113250	H	10	85	120240	Z		114	150806	Z	277		153304	Z		138
113255	H	10	85	120250	Z		113	150807	Z	277		153305	Z		138
113260	H	10	85	120270	Z		113	150808	Z	277		153306	Z		138
113300	H	10	84	130002	H		290	150809	Z	277		153307	Z		138
113320	H	8	85	130207	Z		290	150812	Z	277		153400	Z		143
113330	H	8	83	130208	Z		290	150826	Z	277		153401	E		143
113340	H	10	85	130209	Z		290	150828	Z	277		153402	E		143
113350	H	10	83	130383	Z		290	150842	Z	277		153410	E		143
113351	H	10	83	130410	Z		290	150843	Z	277		153411	E		143
113360	Z	10	84, 86, 105	130415	Z		290	150845	Z	277		153412	E		143
113370	H		86	130430	Z		290	150846	Z	277		153413	E		143
113380	H		84	130450	Z		290	150849	Z	277		153414	E		143
113385	H		84	130455	Z		290	150855	Z	277		153415	E		143
113400	H		84	130460	Z		290	150858	Z	277		153416	E		143
113401	H		84	130465	Z		290	150868	Z	277		153417	E		143
113410	H		86	130470	Z		290	150873	Z	277		153418	E		143
113450	H		88	130475	Z		290	150882	Z	277		153419	E		143
113461	V	10	88-89	130480	Z		290	150883	Z	277		153450	Z		141, 143
113480	H	10	88	130485	Z		290	150885	Z	277		153455	Z		143
113481	Z		88	130490	Z		290	150886	Z	277		153500	Z		141
113500	H		84	130495	Z		290	150887	Z	277		153501	Z		141, 143
113810	H		106	131012	M		291	150888	Z	277		153502	Z		139
113815	Z		106	131104	Z		291	150894	Z	277		153510	H		140
113825	H	10	106	131110	Z		291	150897	Z	277		153520	H		141
113830	H	10	107	131116	Z		291	150912	Z	277		153521	H		141
113835	H	10	107	131156	Z		291	150913	Z	277		153522	H		141
113840	Z		93, 95	131157	Z		291	150914	Z	277		153523	H		141
113900	H	10	105	131158	Z		291	150915	Z	277		153525	H		141
113910	H	10	105	131160	Z		291	150916	Z	277		153526	H		141
114000	H		108	132010	M		349	150923	Z	277		153527	H		141
114001	H		108	132011	M		349	150926	Z	277		153528	H		141
114002	H		108	132100	Z		349	150943	Z	277		153529	H		141
114003	H		108	132104	Z		349	150944	Z	277		153530	Z		139, 141
114030	Z		108	132115	Z		349, 351	150945	Z	277		153531	Z		139, 141
114032	Z		108	132121	Z		349	150946	Z	277		153532	Z		139, 141
114033	Z		108	132129	Z		349	150947	Z	277		153533	S		139, 141
114034	Z		108	132132	Z		349, 351	150950	Z	277		153534	S		139, 141
114035	Z		108	132300	M		351	150952	Z	277		153540	Z		139, 141
114036	Z		108	132301	M		351	150957	Z	277		153570	Z		141
114037	Z		108	132307	Z		351	150958	Z	277		154000	Z		152
114038	Z		108	132308	Z		351	150960	Z	277		154001	H		152
114039	Z		108	132309	Z	5	120	150961	Z	277		154002	H		152
114040	Z		108	132310	Z	5	120	150962	Z	277		154003	H		152
114041	Z		108	140100	V	4	53	150963	Z	277		154004	H		152
114042	Z		108	140101	V		53	150968	Z	277		154010	H		152
114043	Z		108	140103	V		53	151003	H	278		154160	Z		152
114044	Z		108	140105	V	12	53	151004	H	278		156015	E		280
114045	H		109	140106	V	15	53	151005	H	278		156016	E		280
114046	H		109	140110	V	4	53	151011	E	279		156017	E		280
114047	H		109	140113	V		53	151012	E	279		156018	E		281
114048	H		109	140115	V	12	53	151013	E	279		156019	E		281
114060	H		109	140116	V	15	53	151105	Z	278-279, 281		156020	E		281
114061	H		109	140119	V	15	121	151110	Z	278-279, 281		15			

Seznam položek zboží

Obj.č.	RG	VE	Strana	Obj.č.	RG	VE	Strana	Obj.č.	RG	VE	Strana	Obj.č.	RG	VE	Strana
156350	Z		280-281	174310	Z		307	181518	V		339	290216	V	10	87, 89
156375	Z		280-281	174311	Z		307	181520	V		339	290300	H		87
156400	Z		280-281	174340	Z		307	181522	V		339	290316	V	5	87, 89
156425	Z		280-281	174341	Z		307	181524	V		339	290400	H		102
156450	Z		280-281	175026	Z		298	181526	V		339	290410	H		103
156475	Z		280-281	175057	Z		298	181528	V		339	290411	H		103
160010	H		286	175058	Z		298	181530	V		339	290412	H		103
160200	V	10	287	175123	Z		298	181532	V		339	290420	Z		102-103
160210	V	10	287	175210	Z		119	181700	V		341	290421	Z		102-103
160220	V	10	287	175211	Z		119	181710	V		341	290422	Z		102-103
160300	V	25	284	175220	Z		118	181711	V		341	290423	Z		102-103
161010	H		286	175221	Z		118	181712	V		341	290424	Z		102-103
163020	E		284	175222	Z		118	181713	V		341	290425	Z		102-103
163350	Z		284	175230	Z		118-119	181714	V		341	290426	Z		102-103
164010	E		285	175300	Z		298	181715	V		341	290427	Z		102-103
164052	E		285	175301	M		297	182006	Z		329	290430	Z		102-103
164110	Z		285	175302	M		297	182010	Z		329, 338	290431	Z		102-103
164111	Z		285	175303	M		297	182050	Z		329, 338	290432	Z		102-103
164115	Z		285	175304	M		297	182100	Z		340	290433	Z		102-103
170010	H		300	175305	Z		298	183000	Z		325	290437	Z		102-103
170011	Z		306	175306	Z		298	183010	E		325	290440	Z		102-103
170012	Z		306	175307	Z		298	183022	E		325	290444	Z		102-103
170022	E		301	175308	Z		298	183023	E		325	290445	Z		102-103
170024	Z		303	175312	Z		298	183600	Z		328, 338	290446	Z		102-103
170025	E		303	175323	Z		298	183603	Z		329, 338	290447	Z		102-103
170027	E		303	175330	Z		298	183604	Z		329, 338	290448	Z		102-103
170028	E		301	175339	Z		298	183605	Z		329, 338	290449	Z		102-103
170029	E		303	175343	Z		298	183606	Z		329, 345	290500	H		87
170118	Z		300-301, 303	175400	E		295	183607	Z		329, 338	291000	H		101
170200	Z		300, 306	175401	E	6	294	183632	Z		325, 328	291010	H		101
170201	Z		300-301, 303	175440	Z		295	183670	Z		329, 338	291023	Z		101
170205	Z		300-301, 303	180000	Z		321	183675	Z		329	291036	Z		101
170300	H		300	180001	Z		323	183700	Z		328, 338	291037	Z		101
171150	Z		306	180003	Z		335	185001	Z		343	291101	H		101
171151	Z		306	180004	Z		337	185012	E		343	291112	Z		101
171200	Z		306	180010	E		321	185024	Z		343	291200	H		101
171201	Z		306	180011	E		323	185026	V		343	291201	Z		101
171205	Z		306	180012	E		327	185027	V		343	291220	H		101
171210	Z		306	180015	Z		329, 331, 333, 338-339	185035	Z		343	291221	Z		101
171250	Z		307	180016	E		335	185511	Z		345	291240	H	8	100
171265	Z		307	180017	E		337	185512	Z		345	291241	Z		100
171270	Z		307	180028	E		323	185513	Z		345	291242	H	8	99
171275	Z		307	180029	E		323	185515	Z		345	291243	Z		99
171280	Z		307	180030	E		327	185600	M		345	291244	Z		99
171290	Z		307	180032	E		321	185601	M		345	291250	H		101
171291	Z		307	180033	E		335	185603	M		345	291251	Z		101
171305	Z		307	180035	E		335	185604	M		345	291270	H		101
171306	Z		307	180036	E		335	185654	Z		345	291271	Z		101
171340	Z		307	180037	E		337	190051	Z		117	291290	H		101
171341	Z		307	180038	E		337	190053	Z		117	291400	H	10	98
172000	Z		305	180052	Z		331, 333	190100	E		117	291401	Z		98
172010	M		305	180053	Z		331, 333	190110	E		117	291410	H	10	98
172011	M		305	180054	Z		331, 333	250020	E		316	291411	Z		98
172012	M		305	180056	Z		331, 333	250041	Z		316	291420	H	8	100
172050	Z		306	180057	Z		331, 333	250042	Z		316	291421	Z		100
172051	Z		306	180140	Z		329	250120	E		316	291430	H	8	98
172150	Z		306	180145	Z		338	250142	Z		316	291431	Z		98
172151	Z		306	180155	Z		329, 331, 333, 338-339	250143	Z		316	292011	Z		104
172154	Z		306	180160	Z		329, 345	250220	E		316	292110	H		104
172200	Z		306	180600	Z		321, 323, 325, 335, 337	250242	Z		316	292210	H		104
172201	Z		306	181010	V		331	250243	Z		316	340100	Z		43, 45
172203	Z		306	181015	V		331	250320	E		316	340110	Z		61
172205	Z		306	181020	V		331	250341	Z		316	340200	M		39
172210	Z		306	181025	V		331	250342	Z		316	340201	M		39
172250	Z		307	181030	V		331	250343	Z		316	340202	M		39
172265	Z		307	181035	V		331	250206	M		312	340206	M		39
172270	Z		307	181040	V		331	252046	M		313	340207	M		39
172275	Z		307	181045	V		331	252103	Z		312-313	340208	M		39
172280	Z		307	181050	V		331	254025	M		314	340220	M		41
172281	Z		307	181055	V		331	254103	Z		314	340221	M		41
172290	Z		307	181059	V		331	255020	M		315	340222	M		41
172291	Z		307	181060	V		331	255103	Z		315	340226	M		41
172293	Z		307	181065	V		331	256020	E		311	340227	M		41
172305	Z		307	181070	V		331	256213	E		311	340228	M		41
172310	Z		307	181075	V		331	256220	E		311	340230	M		61
172340	Z		307	181080	V		331	256233	E		311	340231	M		61
172341	Z		307	181085	V		331	256240	E		311	340232	M		61
172610	Z		307	181090	V		331	256242	Z		311	341000	Z		39, 41, 43, 45
172611	Z		307	181095	V		331	256320	E		311	341401	S		46
172612	Z		307	181410	V		333	256342	Z		311	341402	S		46
174000	Z		305	181415	V		333	256400	Z		311	341403	S		46
174010	M		305	181420	V		333	256410	Z		311	341404	S		46
174011	M		305	181425	V		333	256420	Z		311	341406	S		46
174012	M		305	181430	V		333	256430	Z		311	341407	S		46
174050	Z		306	181435	V		333	256440	Z		311	341408	S		46
174101	Z		306	181440	V		333	256450	Z		311	341409	S		46
174150	Z		306	181445	V		333	256460	Z		311	341411	S		46
174154	Z		306	181450	V		333	256470	Z		311	341412	S		46
174200	Z		306	181455	V		333	256480	Z		311	341413	S		46
174201	Z		306	181459	V		333	256490	Z		311	341414	S		46
174203	Z		306	181460	V		333	256500	Z		311	341416	S		46
174205	Z		306	181465	V		333	256510	Z		311	341417	S		46
174210	Z		306	181470	V		333	256520	Z		311	341418	S		46
174250	Z		307	181475	V		333	256530	Z		311	341419	S		46
174265	Z		307	181480	V		333	261002	E		310	341426	S		46
174270	Z		307	181500	V		339	290000	H		87	341427	S		46
174275	Z		307	181502	V		339	290001	H	10	86	341428	S		46
174282	Z		307	181504	V		339	290002	H	10	86	341429	S		46
174291	Z		307	181506	V		339	290016	V	10	87, 89	341430	S		46
174293	Z		307	181508	V		339	290023	V	10	87, 89	341431	S		46
174295	Z		307	181510	V		339	290050	H		87	341432	S		46
174296	Z		307	181512	V</										

Seznam položek zboží

Obj.č.	RG	VE	Strana	Obj.č.	RG	VE	Strana	Obj.č.	RG	VE	Strana	Obj.č.	RG	VE	Strana
341436	S		46	520008	H		28	540022	E		32	570135	Z		214-215, 217, 220-223, 225-226, 229, 234, 236, 238-239, 242-247, 251-253
341437	S		46	520009	H		28	540023	E		33				
341438	S		46	520010	H		28	540024	E		33				
341439	S		46	520013	H		28	540025	E		33				
341440	S		46	520014	H		28	540026	E		33	570137	Z		214, 223, 225, 245-246, 251
341441	S		46	520015	H		28	540027	E		33				
341442	S		46	520016	H		28	541401	Z		37	570140	Z		214-219, 221-224, 226-230, 232, 234-237, 239-248, 250, 253
341443	S		46	520017	H		28	541404	Z		37				
341444	S		46	520025	Z		29	541406	Z		37	570145	Z		214-215, 217, 221-223, 225-226, 229, 234, 236, 238-239, 242-247, 251-253
341445	S		46	520026	Z		29	541410	Z		37				
341446	S		46	520056	Z		29	541413	Z		37	570150	Z		214-219, 221-224, 226-230, 232, 234-237, 239-248, 250, 253
341466	S		46	521000	Z		36	541414	Z		37				
341467	S		46	521002	S		36	541415	Z		37	570155	Z		214-215, 217, 221-223, 225-226, 229, 234, 236, 238-239, 242-247, 251-253
341468	S		46	521010	Z		36	541416	Z		37				
341469	S		46	521012	S		36	543000	Z		32				
341470	S		46	521020	Z		36	543010	Z		33, 35				
341471	S		46	521022	S		36	543100	Z		31-32, 71-72	570160	Z		214, 217-218, 221, 224, 227-230, 234, 247, 250, 253
341472	S		46	521026	Z		29	546000	Z		32-33				
341473	S		46	521030	Z		36	560000	Z		71				
341474	S		46	521032	S		36	560001	Z		71	570165	Z		214-215, 221-223, 225-226, 229, 234, 236, 238-239, 242-247, 251-253
341475	S		46	521036	Z		29	560002	Z		72				
341476	S		46	521040	Z		36	560003	Z		66	570170	Z		214, 217-218, 221, 224, 227-230, 234, 247, 250, 253
341477	S		46	521042	S		36	560004	Z		67				
341478	S		46	521046	Z		29	560008	Z		71	570175	Z		214-215, 221-223, 225-226, 229, 234, 236, 238-239, 242-247, 251-253
341479	S		46	521050	Z		36	560010	E		69				
341480	S		46	521052	S		36	560011	Z		75				
341481	S		46	521056	Z		29	560020	E		71	570280	Z		200
341482	S		46	521060	Z		36	560022	E		72	570290	Z		258
341483	S		46	521062	S		36	560023	E		66	570295	Z		258, 261
341484	S		46	521066	Z		29	560026	E		71	570300	Z		215, 218-220, 227, 249
341485	S		46	521070	Z		36	560027	E		71	570310	Z		219-220, 225, 230, 234, 236, 241-243, 248, 250
341486	S		46	521072	S		36	560040	E		67				
341487	S		46	521080	Z		36	560052	E		69	570315	Z		236
341488	S		46	521082	S		36	560053	E		75	570320	Z		215-221, 224-234, 236-238, 241-244, 247-250, 253
341489	S		46	521100	Z		36	560054	E		69				
341490	S		46	521102	S		36	560055	E		75	570330	Z		234
341491	S		46	521110	Z		36	561001	V		76	570340	Z		215-216, 219-221, 224-225, 228, 230, 233-234, 236, 238, 241-243, 248-249
341493	S		46	521112	S		36	561002	V		76				
341494	S		46	521120	Z		36	561003	V		76	570350	Z		215-221, 224-234, 236-238, 241-244, 247-250, 253
341495	S		46	521122	S		36	561004	V		76				
341496	S		46	521130	Z		36	561005	V		76	570360	Z		215-221, 224, 228, 230-231, 233, 236-238, 248-249, 253
341497	S		46	521132	S		36	561006	V		76				
341498	S		46	521133	S		36	561007	V		76	570370	Z		216-220, 222, 224-234, 236-238, 241-244, 247-250, 253
341499	S		46	521140	Z		36	561008	V		76				
341614	V	10	39, 41, 43, 45, 82, 89	521142	S		36	561009	V		77	570380	Z		215-221, 224-231, 233-234, 236-238, 241-244, 247-250, 253
342080	S		41, 43, 45	521150	Z		36	561101	V		77				
344100	Z		39, 41, 43, 45, 61	521152	S		36	561102	V		77	570390	Z		216, 220, 224-225, 228, 230-231, 233, 236, 238, 244, 249-250, 253
344105	Z		39, 41, 43, 45, 61	521160	Z		36	561103	V		77				
344150	Z		39, 41, 43, 45, 61	521162	S		36	561104	V		77	570400	Z		228
347000	M		39, 41, 43, 45, 55	521170	Z		36	561105	V		77	570410	Z		228
347001	M		55	521172	S		36	561106	V		77	570420	Z		228
347005	M		59	521180	Z		36	561107	V		77	570430	Z		228
347006	M		57	521182	S		36	561108	V		77	570440	Z		228
347007	Z		55	521200	Z		36	561109	V		77	570450	Z		228
347008	M		57	521202	S		36	561110	V		77	570452	Z		227, 231-232, 253
347009	M		57	521210	Z		36	561111	V		77	570455	Z		214, 220, 224-225, 227, 229-232, 234, 236, 241-243, 247-249, 252-253
347010	Z		57	521212	S		36	561112	V		77				
347030	Z		55	521220	Z		36	561113	V		77	570457	Z		224, 227, 232, 240
347034	Z		55	521222	S		36	561114	V		77	570460	Z		214-221, 224-244, 247-250, 252-253
347035	Z		55	521230	Z		36	561115	V		77				
347040	Z		55	521232	S		36	561116	V		77	570462	Z		224-225, 227, 231-232, 234, 241, 247, 253
347046	Z		55	521240	Z		36	561117	V		77				
347047	Z		55	521242	S		36	561118	V		77	570465	Z		216, 218-221, 224-225, 227-228, 230-234, 236, 238, 240-243, 247-250, 253
347053	Z		55	521244	S		36	561119	V		77				
347115	Z		55, 61	521250	Z		36	561120	V		77	570467	Z		227, 230-232, 240
380303	M		43	521252	S		36	561121	V		77	570470	Z		214-221, 224-244, 247-250, 252-253
380304	M		43	521260	Z		36	561122	V		77				
380305	M		43	521262	S		36	561123	V		77	570472	Z		232, 240
380306	M		43	521270	Z		36	561124	V		77	570475	Z		215-220, 222, 224-234, 236-238, 240-244, 247-250, 252-253
380307	M		43	521272	S		36	561125	V		77				
380308	M		43	521280	Z		36	561126	V		77	570477	Z		232, 240
380309	M		43	521282	S		36	563000	Z		71-72, 75	570480	Z		214-221, 224-244, 247-250, 252-253
380310	M		43	521300	Z		36	563008	Z		71-72				
380311	M		43	521302	S		36	563100	Z		71-72	570482	Z		214-215, 217, 220-223, 225-226, 229, 234, 236, 238-239, 242-247, 251-253
380312	M		43	521310	Z		36	563200	Z		71-72				
380313	M		43	521312	S		36	563203	Z		71-72	570487	Z		217, 220, 231-232, 248-249
380314	M		43	521320	Z		36	565051	Z		79				
380426	M		45	521322	S		36	566030	Z		35, 69, 75	570495	Z		214-218, 220-221, 224-228, 230-239, 242, 247-249, 253
380427	M		45	521330	Z		36	566051	Z		66-67, 71-72				
380428	M		45	521332	S		36	570100	Z		214-215, 222, 224, 227-228, 232, 234, 243, 245-247, 250	570620	Z		239
380429	M		45	521340	Z		36					570650	Z		239
380430	M		45	521342	S		36	570107	Z		214-215, 221-223, 225, 236, 242-243, 245-247, 251-252	570660	Z		239
380431	M		45	521350	Z		36					570670	Z		239
380441	M		45	521352	S		36	570110	Z		214-224, 226-230, 232, 234-237, 239-248, 250, 253				
380442	M		45	522000	Z		28-29, 31-33, 35	570112	Z		214, 221-223, 225, 245-246				
380443	M		45	522051	Z		29	570115	Z		214-215, 217, 220-223, 225-226, 229, 234, 236, 238-239, 242-247, 251-253				
380444	M		45	526050	Z		28	570117	Z		214, 221-223, 225, 245-246				
380445	M		45	526052	Z		29	570120	Z		214-224, 226-230, 232, 234-236, 239-248, 250, 253				
380446	M		45	530000	Z		31	570125	Z		214-215, 217, 220-223, 225, 229, 234, 236, 238-239, 242-247, 251-253				
380447	M		45	530004	Z		35, 59								
380448	M		45	530015	E		35	570130	Z		214-224, 226-230, 232, 234-237, 239-248, 250, 253				
381000	Z		43, 45	530016	E		35	570132	Z		214, 223, 225, 245-246, 251				
381050	Z		43	530018	E		35								

Seznam položek zboží

Obj.č.	RG	VE	Strana	Obj.č.	RG	VE	Strana	Obj.č.	RG	VE	Strana	Obj.č.	RG	VE	Strana
570680	Z		239	571187	Z		254	571797	Z		238, 252	572844	Z		238, 244, 251
570685	Z		250	571188	Z		254	571855	Z		200-201, 205, 207, 209, 248, 256	572845	Z		238, 244, 251
570690	Z		239	571189	Z		254	571865	Z		261	572846	Z		251
570717	Z		216, 219-221, 224, 226-228, 231, 233, 238, 241-242, 244, 250, 253	571190	Z		254	571866	Z		198, 261	572847	Z		221
570720	Z		221, 224, 233, 238, 242	571191	Z		254	571870	Z		261	572850	Z		214, 220, 222-223, 225, 229, 234, 238-239, 242-247, 251-253
570727	Z		216, 219-221, 224, 226-228, 231, 233, 238, 241-242, 244, 250, 253	571192	Z		254	571871	Z		261	572851	Z		214, 220, 222-223, 225, 229, 234, 238-239, 242-247, 251-253
570730	Z		216, 219-220, 224, 226-228, 231, 233, 238, 241, 244, 250, 253	571193	Z		254	571887	Z		261	573008	Z		264
570735	Z		216, 220-221, 224, 226-228, 231, 233, 238, 241, 244, 253	571194	Z		254	571889	Z		261	573020	Z		267
570742	Z		219, 224, 227, 231-233, 244	571283	Z		201	571890	Z		261	573021	Z		267
570747	Z		219, 224, 227, 231-233, 244	571320	Z		215-216, 218-220, 239, 242, 249	571891	Z		198, 261	573036	E		264
570750	Z		215-220, 222, 224-226, 230-231, 233-234, 237-238, 243-244, 248-250	571325	Z		215-216, 218-221, 225-226, 230, 232, 236-240, 242, 248-249	571895	Z		261	573037	E		264
570760	Z		214, 220, 225, 227, 230, 234, 236, 238, 242-243	571327	Z		219, 221, 226, 232	571896	Z		198, 261	573038	E		267
570765	Z		214-222, 224-244, 247-253	571330	Z		215-216, 218-221, 225-226, 230, 232, 236-240, 242, 248-249	571900	Z		230, 241, 253	573039	E		267
570770	Z		215-216, 218-222, 224-228, 230, 232-233, 235-239, 241-243, 248-250	571335	Z		215-216, 218-221, 225-226, 230, 236-240, 242, 248-249	571904	Z		230, 241, 253	573040	E		267
570775	Z		214-222, 224-244, 247-253	571337	Z		232, 239	571932	Z		224	573041	E		267
570780	Z		214-215, 218-222, 224-240, 242, 247-253	571340	Z		215, 219, 221, 225-226, 230, 236-238, 240, 248-249	571934	Z		224	573100	Z		264
570785	Z		214-222, 224-244, 247-253	571342	Z		232, 239	571980	Z		232	573102	Z		264
570790	Z		214, 216, 218-220, 222, 224-226, 228-239, 241-242, 244, 247-251, 253	571360	Z		235	572060	Z		255	573106	Z		264
570795	Z		218-220, 222, 224-226, 229-239, 241-242, 244, 247-252	571370	Z		235	572101	Z		200	573108	Z		264
570845	Z		219-220, 232, 242-243	571375	Z		235	572111	E		200	573110	Z		264
570850	Z		216, 219-220, 224, 226, 228, 231-233, 238, 242-244, 250, 253	571380	Z		235	572350	Z		252	573112	Z		269
570855	Z		219-220, 224, 228, 232-233, 238, 242-243	571432	Z		226	572355	Z		252	573114	Z		269
570860	Z		216, 219-220, 224, 226, 228, 231-233, 238, 242-244, 250, 253	571434	Z		226	572365	Z		218-220, 222, 224-226, 228-239, 242, 244, 247-252	573116	Z		269
570870	Z		216, 219-220, 224, 226, 228, 231-233, 238, 242-244, 250	571436	Z		226	572385	Z		219, 224, 227, 231-233, 244	573118	Z		269
570880	Z		216, 219-220, 224, 226, 228, 231-233, 238, 243-244, 250, 253	571438	Z		226	572400	Z		214, 216-220, 224-234, 236-244, 247-250, 252-253	573120	Z		269
570891	Z		256	571450	Z		218, 252-253	572405	Z		214, 216-220, 224-234, 236-244, 247-250, 252-253	573122	Z		269
570905	Z		251	571455	Z		218, 252-253	572413	Z		238, 244, 251	573124	Z		269
570910	Z		220, 227, 241, 251-253	571465	Z		218, 252-253	572470	Z		228	573128	Z		269
570915	Z		220, 227, 241, 251-253	571465	Z		218, 252-253	572600	Z		226, 232, 240, 249	573150	Z		269
570920	Z		251-252	571470	Z		218, 252-253	572605	Z		226, 232, 240, 249	573152	Z		269
570925	Z		220, 227, 241, 252-253	571475	Z		218, 252-253	572610	Z		226, 232, 240, 249	573154	Z		269
570930	Z		245-247	571477	Z		218, 253	572615	Z		226, 232, 240, 249	573156	Z		269
570932	Z		245-246	571480	Z		227	572620	Z		226, 232, 240, 249	573158	S		269
570935	Z		229, 244-247	571485	Z		227	572625	Z		226, 232, 240, 249	573160	Z		269
570937	Z		245-246	571545	Z		157	572630	Z		250	573162	Z		269
570940	Z		229, 244-247	571555	Z		157	572632	Z		250, 253	573164	Z		269
570945	Z		229, 244-247	571560	Z		91, 157	572636	Z		250, 253	573166	Z		269
570950	Z		229, 244-247	571565	Z		157	572638	Z		250, 253	573168	Z		269
570955	Z		229, 244-247	571567	Z		23, 117, 143, 159, 161, 205, 207, 209, 267, 275, 303	572640	Z		250, 253	573170	Z		269
570970	Z		252	571571	Z		23, 117, 119, 143, 159, 161, 205, 207, 209, 264, 267, 275, 303	572642	Z		215	573172	Z		269
571059	Z		23	571574	Z		23	572644	Z		215	573174	Z		269
571135	Z		258	571578	Z		23, 35, 59, 69, 75, 95, 151, 211	572646	Z		215, 219	573176	Z		269
571136	Z		258	571581	Z		23, 69, 95, 151, 211	572648	Z		215	573178	Z		269
571137	Z		258	571583	Z		23, 35, 59, 75	572650	Z		224, 226, 235, 240, 252	573184	Z		269
571161	Z		254	571585	Z		23, 35, 59, 69, 75, 95, 117, 119, 143, 151, 159, 161, 205, 207, 209, 211, 267, 275, 303	572652	Z		224, 226, 235, 240, 252	573186	Z		269
571162	Z		254	571590	Z		23, 117, 119, 143, 159, 161, 205, 207, 209, 211, 267, 275, 303	572656	Z		224, 226, 235, 240, 252	573188	Z		269
571163	Z		254	571591	Z		23, 69, 95, 151, 211	572658	Z		224, 226, 235, 240, 252	573190	Z		269
571164	Z		254	571592	Z		23, 75	572660	Z		224, 226, 235, 240, 252	573192	Z		269
571165	Z		254	571593	Z		23	572662	Z		224, 226, 235, 240, 252	573194	Z		269
571166	Z		254	571594	Z		23	572664	Z		214-224, 226-230, 232, 234-237, 239-248, 250, 253	573196	Z		269
571167	Z		254	571595	Z		23	572666	Z		214-224, 226-230, 232, 234-237, 239-248, 250, 253	573198	Z		269
571168	Z		254	571630	Z		251	572668	Z		224, 226, 235, 240, 252	573200	Z		269
571169	Z		254	571635	Z		215, 251-252	572670	Z		242	573202	Z		269
571170	Z		254	571640	Z		215, 251-252	572672	Z		242	573204	Z		269
571171	Z		254	571645	Z		251-252	572674	Z		242	573206	Z		269
571172	Z		254	571700	Z		221, 231	572676	Z		242	573208	Z		269
571173	Z		254	571702	Z		221, 231	572678	Z		242	573210	Z		269
571174	Z		254	571704	Z		221, 231	572680	Z		242	573212	Z		269
571175	Z		254	571706	Z		221, 231	572682	Z		224, 226, 235, 240, 252	573214	Z		269
571176	Z		254	571708	Z		221, 231	572684	Z		224, 226, 235, 240, 252	573216	Z		269
571177	Z		254	571710	Z		221	572686	Z		224, 226, 235, 240, 252	573218	Z		269
571178	Z		254	571712	Z		221	572688	Z		224, 226, 235, 240, 252	573220	Z		269
571179	Z		254	571714	Z		221, 231	572690	Z		224, 226, 235, 240, 252	573222	Z		269
571180	Z		254	571717	Z		238, 251	572692	Z		224, 226, 235, 240, 252	573224	Z		269
571181	Z		255	571720	Z		221, 231	572694	Z		224, 226, 235, 240, 252	573226	Z		269
571182	Z		254	571722	Z		238, 252	572696	Z		224, 226, 235, 240, 252	573228	Z		269
571183	Z		254	571724	Z		238, 252	572698	Z		224, 226, 235, 240, 252	573230	Z		269
571184	Z		254	571726	Z		238, 252	572700	Z		214-224, 226-230, 232, 234-237, 239-248, 250, 253	573232	Z		269
571185	Z		254	571728	Z		238, 252	572702	Z		214-224, 226-230, 232, 234-237, 239-248, 250, 253	573234	Z		269
571186	Z		254	571730	Z		238, 252	572704	Z		214-224, 226-230, 232, 234-237, 239-248, 250, 253	573236	Z		269
				571732	Z		238, 252	572706	Z		214-224, 226-230, 232, 234-237, 239-248, 250, 253	573238	Z		269
				571734	Z		238, 252	572708	Z		214-224, 226-230, 232, 234-237, 239-248, 250, 253	573240	Z		269
				571736	Z		238, 252	572710	Z		214-224, 226-230, 232, 234-237, 239-248, 250, 253	573242	Z		269
				571738	Z		238, 252	572712	Z		214-224, 226-230, 232, 234-237, 239-248, 250, 253	573244	Z		269
				571740	Z		238, 252	572714	Z		214-224, 226-230, 232, 234-237, 239-248, 250, 253	573246	Z		269
				571742	Z		238, 252	572716	Z		214-224, 226-230, 232, 234-237, 239-248, 250, 253	573248	Z		269
				571744	Z		238, 252	572718	Z		214-224, 226-230, 232, 234-237, 239-248, 250, 253	573250	Z		269
				571746											

Seznam položek zboží

Obj.č.	RG	VE	Strana	Obj.č.	RG	VE	Strana	Obj.č.	RG	VE	Strana	Obj.č.	RG	VE	Strana
574625	Z		254	574764	Z		194	575031	E		275	578364	Z		164-188, 190-195
574626	Z		196	574766	Z		177, 194, 231	575032	E		275	578368	Z		167, 169, 178, 191-192
574627	Z		254	574768	Z		194	575033	E		275	578370	Z		176, 185, 195
574628	Z		196	574770	Z		194	575034	E		275	578372	Z		164, 169, 172, 174, 176, 180, 182-183, 186-187
574629	Z		254	574772	Z		174, 176-178, 227, 230-232	575100	Z		276	578374	Z		164-188, 190-195
574630	Z		196					575252	Z		275	578376	Z		165-170, 172-176, 178, 180-187, 191-192
574631	Z		254	574774	Z		178, 193, 232, 250	575253	Z		275	578378	Z		164-188, 190-195
574632	Z		196	574776	Z		174, 177-178, 195, 227, 231-232, 253	575256	Z		275	578380	Z		164-165, 167-170, 172-186, 190-195
574633	Z		254	574778	Z		164, 168-169, 172, 174, 176-178, 180, 182, 185-187, 192, 195, 214, 220, 224-225, 227, 229-232, 234, 236, 241, 243, 248-249	575278	Z		276	578382	Z		164-165, 167-168, 172-186, 188, 190-194
574634	Z		196					576000	Z		207	578386	Z		164-182, 184-191, 193-194
574635	Z		254	574780	Z		172, 174, 178, 224, 227, 232	576002	E		207	578392	Z		164-168, 170-173, 176-180, 182-183, 187-188, 191-193
574636	Z		196	574782	Z		164-188, 190-195, 214-221, 224-244, 247-250, 252-253	576003	Z		209	578394	Z		182
574637	Z		254	574784	Z		172, 174, 177-178, 180, 185-186, 195, 224-225, 227, 231-232, 234, 241, 253	576005	E		209	578396	Z		164, 167-168, 174, 192
574700	Z		157, 159, 161, 195					576006	Z		205	578398	Z		168-169, 172, 176, 179, 182, 185-187, 191, 193
574702	Z		199, 258	574786	Z		165-170, 172, 174-178, 180, 182-185, 187, 191-192, 195, 216, 218-221, 224-225, 227-228, 230-234, 236, 238, 240-241, 243, 248-250, 253	576011	E		207	578400	Z		164-179, 182-183, 185-188, 190-195
574704	Z		195, 258	574788	Z		164-188, 190-195, 214-221, 224-244, 247-250, 252-253	576015	E		209	578402	Z		179
574728	Z		166, 168-170, 172-175, 177-179, 183, 186, 188, 193, 195, 216, 219-221, 224, 226-228, 231, 233, 238, 241-242, 244, 250, 253	574790	Z		178, 232	576019	E		205	578404	Z		165-166, 168-170, 172, 175-176, 178-179, 182-183, 185-187, 191-192
574732	Z		166, 168-169, 172-175, 177-179, 183, 186, 188, 193, 195, 216, 219-220, 224, 226-228, 231, 233, 238, 241, 244, 250, 253	574792	Z		164, 166, 169, 172-184, 190-192, 194, 214-217, 220-221, 224-228, 230-239, 247-249, 253	578001	Z		157	578406	Z		164-179, 182-183, 185-188, 190-195
574734	Z		166, 169-170, 172-175, 177-179, 183, 186, 188, 195, 216, 220-221, 224, 226-228, 231, 233, 238, 241, 244, 253	574794	Z		164-180, 182-188, 190-195, 215-220, 222, 224-234, 236-238, 240-244, 247-250, 252-253	578002	Z		159	578408	Z		164-168, 170, 172, 175-179, 182-183, 191-192, 194
574736	Z		164-165, 170-172, 174, 178, 180, 187, 189-190, 193, 214-215, 222, 224, 227-228, 232, 234, 243, 245-247, 250	574796	Z		178, 232	578003	Z		161	578410	Z		165-179, 182-183, 185-188, 190-193, 195
574738	Z		164-174, 176-182, 184-191, 193-194, 214-219, 221-224, 226-230, 232, 234-237, 239-248, 250, 253	574798	Z		164-188, 190-195, 214-221, 224-244, 247-250, 252-253	578005	E		159	578412	Z		164-179, 182-183, 185-188, 190-195
574740	Z		164-174, 176-181, 184-191, 193-194, 214-219, 221-224, 226-230, 232, 234-236, 239-248, 250, 253	574800	Z		164, 170-173, 214, 221-223, 225	578007	E		161	578420	Z		184
574742	Z		164-174, 176-182, 184-191, 193-194, 214-219, 221-224, 226-230, 232, 234-237, 239-248, 250, 253	574802	Z		164, 170-173, 214, 221-223, 225	578010	Z		196	578426	Z		184
574744	Z		164-174, 176-182, 184-191, 193-194, 214-219, 221-224, 226-230, 232, 234-237, 239-248, 250, 253	574804	Z		174, 185, 194, 226, 240, 252	578011	Z		196	578430	Z		184
574746	Z		164-174, 176-182, 184-191, 193-194, 214-219, 221-224, 226-230, 232, 234-237, 239-248, 250, 253	574806	Z		174, 185, 194, 226, 240, 252	578013	E		157	578432	Z		184
574748	Z		164-165, 170-173, 181, 187, 189-190, 193-194, 214-215, 221-223, 225, 236, 242-243, 245-247, 251-252	574808	Z		174, 185, 194, 226, 240, 252	578014	E		159	578434	Z		186
574750	Z		164, 171-173, 189-190, 193-194, 214, 223, 225, 245-246, 251	574810	Z		177, 231	578016	E		161	578436	Z		186
574752	Z		164-166, 170-174, 176, 180-181, 184, 186-190, 193-195, 214-215, 217, 221-223, 225-226, 229, 234, 236, 238-239, 242-247, 251-253	574812	Z		177, 231	578018	Z		196	578438	Z		186
574754	Z		164, 171-173, 189-190, 193-194, 214, 223, 225, 245-246, 251	574814	Z		177, 231	578019	Z		196	578440	Z		174
574756	Z		164-166, 170-173, 176, 180-181, 184, 186-190, 193-195, 214-215, 217, 221-223, 225, 229, 234, 236, 238-239, 242-247, 251-253	574816	Z		177, 231	578020	Z		196	578442	Z		186
574758	Z		164-166, 170-174, 176, 180-181, 184, 186-190, 193-195, 214-215, 217, 221-223, 225-226, 229, 234, 236, 238-239, 242-247, 251-253	574818	Z		177, 231	578021	Z		196	578444	Z		174
574760	Z		164-166, 170-174, 176, 180-181, 184, 186-190, 193-195, 214-215, 217, 221-223, 225-226, 229, 234, 236, 238-239, 242-247, 251-253	574820	Z		164, 172, 180, 183, 187, 214, 225, 234, 238, 243	578022	Z		196	578446	Z		174
574762	Z		164-166, 170-174, 176, 180-181, 184, 186-190, 193-195, 214-215, 217, 221-223, 225-226, 229, 234, 236, 238-239, 242-247, 251-253	574822	Z		164-168, 170-173, 175-187, 190-194, 214-219, 222, 224-226, 228-241, 243, 247-251, 253	578023	Z		196	578448	Z		174
				574824	Z		164-165, 168, 170, 172-173, 175-176, 178-185, 190-194, 214-215, 219, 222, 224-226, 228-230, 232-240, 247-248, 250-251, 253	578024	Z		196	578450	Z		174
				574826	Z		164-168, 170-173, 177-180, 182-183, 187, 191-193, 215-219, 222, 224-226, 231, 233-234, 237-238, 243, 248-250	578025	Z		195, 198	578452	Z		186
				574828	Z		164-168, 170-173, 175-187, 190-194, 214-219, 222, 224-226, 228-241, 243, 247-251, 253	578026	Z		196	578454	Z		186
				574830	Z		164-168, 170-173, 175-187, 190-194, 214-219, 222, 224-226, 228-241, 243, 247-251, 253	578027	Z		196	578456	Z		166, 168-170, 172-175, 177-179, 183, 186, 188, 193, 195
				574832	Z		164-168, 170-173, 175-187, 190-194, 214-219, 222, 224-226, 228-241, 243, 247-251, 253	578028	Z		196	578458	Z		170, 172, 178, 183, 186
				574834	Z		164-165, 168, 170, 172-173, 175-176, 178-185, 190-194, 214-215, 219, 222, 224-226, 228-230, 232-240, 247-248, 250-251, 253	578029	Z		196	578460	Z		166, 168-170, 172-175, 177-179, 183, 186, 188, 193, 195
				574836	Z		164-168, 170-173, 177-180, 182-183, 187, 191-193, 215-219, 222, 224-226, 231, 233-234, 237-238, 243, 248-250	578030	Z		196	578462	Z		166, 168-169, 172-175, 177-179, 183, 186, 188, 193, 195
				574838	Z		164-168, 170-173, 175-187, 190-194, 214-219, 222, 224-226, 228-241, 243, 247-251, 253	578031	Z		196	578464	Z		166, 168-169, 172-175, 177-179, 183, 186, 188, 193, 195
				574840	Z		164-168, 170-173, 175-187, 190-194, 214-219, 222, 224-226, 228-241, 243, 247-251, 253	578032	Z		196	578466	Z		166, 169-170, 172-175, 177-179, 183, 186, 188, 195
				574842	Z		164-168, 170-173, 175-187, 190-194, 214-219, 222, 224-226, 228-241, 243, 247-251, 253	578033	Z		196	578468	Z		166, 168-169, 172-173, 175, 177-179, 183, 186-188, 193-194
				574844	Z		164-168, 170-173, 175-187, 190-194, 214-219, 222, 224-226, 228-241, 243, 247-251, 253	578034	Z		196	578470	Z		168-169, 172, 175, 178, 183, 186-187
				574846	Z		164-168, 170-173, 175-187, 190-194, 214-219, 222, 224-226, 228-241, 243, 247-251, 253	578035	Z		196	578472	Z		166, 168-169, 172-173, 175, 177-179, 183, 186-188, 193-194
				574848	Z		164-168, 170-173, 175-187, 190-194, 214-219, 222, 224-226, 228-241, 243, 247-251, 253	578036	Z		196	578474	Z		166, 168-169, 172-173, 175, 177-179, 183, 186-188, 193
				574850	Z		164-168, 170-173, 175-187, 190-194, 214-219, 222, 224-226, 228-241, 243, 247-251, 253	578037	Z		196	578476	Z		166, 168-169, 172-173, 175, 177-179, 183, 186-188, 193-194
				574852	Z		164-168, 170-173, 175-187, 190-194, 214-219, 222, 224-226, 228-241, 243, 247-251, 253	578038	Z		196	578478	Z		172, 174, 177-178, 188
				574854	Z		164-168, 170-173, 175-187, 190-194, 214-219, 222, 224-226, 228-241, 243, 247-251, 253	578039	Z		196	578480	Z		193
				574856	Z		164-168, 170-173, 175-187, 190-194, 214-219, 222, 224-226, 228-241, 243, 247-251, 253	578040	Z		196	578482	Z		169, 174, 186, 193-195
				574858	Z		164-168, 170-173, 175-187, 190-194, 214-219, 222, 224-226, 228-241, 243, 247-251, 253	578041	Z		196	578484	Z		169, 174, 186, 193

Seznam položek zboží

Obj.č.	RG	VE	Strana	Obj.č.	RG	VE	Strana	Obj.č.	RG	VE	Strana	Obj.č.	RG	VE	Strana
578528	Z		181	579146	Z		222	590054	Z		145	759251	S		50
578530	Z		181	579600	Z		129, 133	590055	Z		145	759252	S		50
578534	Z		167, 194-195	579601	Z		202, 211	590056	Z		145	759253	S		50
578536	Z		167, 194-195	579603	Z		258	590057	Z		145	759254	S		50
578538	Z		167, 194-195	580000	Z		147, 152	590058	Z		145	759255	S		50
578540	Z		167, 194-195	580004	Z		151	590059	Z		145	759256	S		50
578550	Z		193	580010	E		147	590060	Z		145	759257	S		50
578552	Z		164, 193-194	580014	E		151	590061	Z		145	759258	S		50
578554	Z		164, 193-194	580015	E		151	590062	Z		145	759259	S		50
578556	Z		193-194	580020	E		147	590111	Z		145	759260	S		50
578566	Z		168, 172, 175, 180-183, 194	580021	E		147	590150	Z		145	759261	S		50
578568	Z		168, 172, 175, 177, 180-183, 194	580022	E		147	590153	Z		145	759262	S		50
578570	Z		168, 172, 175, 180-183, 194	580023	E		147	590160	Z		145, 149	759263	S		50
578576	Z		193	580024	E		147	731200	Z		37	759264	S		50
578578	Z		193-194	580025	E		147	731205	Z		37	759265	S		50
578582	Z		193-194	580026	E		147	731210	Z		37	759270	S		50
578584	Z		193-194	580027	E		147	731220	Z		37	759271	S		50
578586	Z		193-194	580028	E		147	731230	Z		37	759272	S		50
578588	Z		178, 185	580029	E		147	731240	Z		37	759273	S		50
578590	Z		178, 185	580030	E		147	731250	Z		37	759274	S		50
578592	Z		174, 178, 185, 192	580031	E		147	731301	Z		37	759275	S		50
578594	Z		174, 178, 185, 192	580033	E		147	731302	Z		37	759276	S		50
578596	Z		174, 178, 185, 192	580034	E		147	731303	Z		37	759277	S		50
578598	Z		174, 178, 185, 192	580035	E		147	731304	Z		37	759278	S		50
578600	Z		174, 178, 185, 192	580036	E		147	731305	Z		37	759279	S		50
578602	Z		193	580037	E		147	731306	Z		37	759280	S		50
578604	Z		164-166, 170-176, 180-181, 184, 186-190, 193-195	580038	E		147	731307	Z		37	759281	S		50
578606	Z		168, 172, 175, 180-183, 194	580039	E		147	731308	Z		37	759282	S		50
578608	Z		165	580040	E		147	731309	Z		37	759330	S		50
578610	Z		165	580051	E		151	731310	Z		37	759360	S		50
578612	Z		165, 168	580052	E		151	731311	Z		37	759361	S		50
578614	Z		165	580053	E		151	731312	Z		37	759362	S		50
578618	Z		159, 161, 191, 197	580054	E		151	731320	Z		37	759363	S		50
578620	Z		198	580055	E		151	731321	Z		37	759364	S		50
578621	Z		198	580056	E		151	731322	Z		37	759365	S		50
578622	Z		198	580057	E		151	731323	Z		37	759366	S		50
578624	Z		164-165, 167-169, 172-188, 190-195	580058	E		151	731324	Z		37	759367	S		50
578630	Z		172, 174, 181, 185, 194	580059	E		151	731325	Z		37	759368	S		50
578632	Z		172, 174, 181, 185, 194	580060	E		151	731326	Z		37	759370	S		50
578634	Z		172, 174, 181, 185, 194	580061	E		151	731700	Z		31-33, 35, 105	759371	S		50
578636	Z		174, 181, 185, 194	580062	E		151	750003	U		49	759372	S		50
578638	Z		168, 170, 173	580063	E		151	750004	U		49	759373	S		50
578640	Z		183, 194	580064	E		151	751000	Z		49	759374	S		50
578642	Z		183, 194	580065	E		151	751040	Z		49	759375	S		50
578644	Z		183, 194	580066	E		151	751050	Z		49	759376	S		50
578646	Z		183, 194	580067	E		151	751060	Z		49	759377	S		50
578652	Z		186	580068	E		151	751070	Z		49	759378	S		50
578654	Z		186	580069	E		151	751080	Z		49	759379	S		50
578656	Z		186	580091	E		151	751090	Z		49	759380	S		50
578659	Z		195	580092	E		151	751096	Z		49	759381	S		50
578660	Z		183, 193	580100	Z		149	751097	Z		49	759382	S		50
578664	Z		183, 188, 193	580110	E		149	751098	Z		49	759383	S		50
578666	Z		183, 188, 193	581070	Z		153	751100	Z		49	759384	S		50
578670	Z		174	581080	Z		153	751102	Z		49	844010	E		90
578700	Z		170, 177	581110	Z		153	751501	S		50	844011	E		91
578702	Z		170, 177	581130	Z		153	751502	S		50	844045	Z		90-91
578704	Z		170, 177	581150	Z		153	751503	S		50	844050	Z		90-91
578706	Z		170, 177	581180	Z		153	751504	S		50	844051	Z		90-91
578708	Z		170, 177	581200	Z		153	751505	S		50	844510	Z		91
578710	Z		170	581210	Z		153	751506	S		50	845001	M		93
578712	Z		170	581220	Z		153	751507	S		50	845002	M		95
578714	Z		170, 177	581230	Z		153	751508	S		50	845003	M		93
578716	Z		178	581240	Z		153	751509	S		50	845004	M		97
578718	Z		178	581260	Z		153	751510	S		50	845007	M		95
578720	Z		178	581270	Z		153	751511	S		50	845050	Z		93, 95, 97
578756	Z		185, 195	581280	Z		153	751516	S		50	845051	Z		93, 95, 97
578758	Z		185, 195	581290	Z		153	751517	S		50	845052	Z		93, 95, 97
578760	Z		185, 195	581310	Z		153	751518	S		50	845053	Z		93, 95, 97
578762	Z		185, 195	581320	Z		153	751519	S		50	845054	Z		93
578901	Z		196	581330	Z		153	751520	S		50	845055	Z		93, 95, 97
579000	Z		202	581350	Z		153	751521	S		50	845057	Z		97
579001	Z		211	581360	Z		153	751522	S		50	845060	Z		97
579012	E		202	581370	Z		153	751523	S		50	845085	Z		93
579014	E		211	581380	Z		153	751524	S		50	845110	Z		93, 95
579100	Z		214, 222, 244, 246	581390	Z		153	751525	S		50	845118	Z		93, 95
579101	Z		214-219, 222, 224, 226-230, 232, 234-237, 239-248, 250, 253	581400	Z		153	751526	S		50	845131	Z		93
579104	Z		224	581410	Z		153	751527	S		50	845218	Z		93, 95
579105	Z		224	581420	Z		153	751528	S		50	845220	Z		93, 95, 97
579106	Z		224	581430	Z		153	751544	S		50	845230	Z		97
579107	Z		227-228, 237, 242-243, 246-247	581440	Z		153	751545	S		50	845530	Z		93, 95
579108	Z		214, 222, 234, 237, 246-247	581450	Z		153	751546	S		50	849006	M		78
579109	Z		214	581460	Z		153	751547	S		50	849007	M		79
579110	Z		214-219, 222, 224, 226-230, 232, 234-237, 239-248, 250, 253	581470	Z		153	751548	S		50	849310	Z		57, 59, 78-79, 93, 95
579111	Z		214-219, 222, 224, 226-230, 232, 234-237, 239-248, 250, 253	581480	Z		153	751549	S		50	849315	Z		57, 59, 78-79, 93, 95
579112	Z		251	581490	Z		153	751550	S		50	849700	Z		79
579113	Z		251	581500	Z		153	751551	S		50	849703	Z		78-79
579114	Z		251	581510	Z		153	751552	S		50	849706	Z		78-79
579120	Z		202, 258	581520	Z		153	751557	S		50				
579123	Z		211, 258	581530	Z		153	751558	S		50				
579144	Z		222	581540	Z		153	751559	S		50				
				582036	Z		147, 149, 152	751560	S		50				
				582110	Z		149	751561	S		50				
				582120	Z		149	751562	S		50				
				586000	Z		147	751563	S		50				
				586012	Z		149	751564	S		50				
				586100	Z		147	751565	S		50				
				586150	Z		147	751566	S		50				
				590000	Z		145	751567	S		50				
				590020	E		145	751568	S		50				
				590021	E		145	751569	S						

REMS

www.rems.de

Centrála koncernu



Německo: REMS GmbH & Co KG
Postfach 1631 · 71306 Waiblingen · Německo
Stuttgarter Straße 83 · 71332 Waiblingen · Německo
Telefon +49 7151 17 07-0
info@rems.de

Pobočky



Dánsko: REMS Scandinavia A/S
Snedkervej 1 · 4600 Køge · Dánsko
Telefon +45 56 63 14 00
DNK@rems.de



Francie: REMS SARL
2, Rue du Stade · 67250 Hoffen · Francie
Telefon +33 388 80 44 53
FRA@rems.de



Velká Británie: REMS (U.K.) LIMITED
Unit 5 · Ash Industrial Estate
Flex Meadow · Harlow · Essex CM19 5TJ · U.K.
Telefon +44 12 79 41 36 98
GBR@rems.de



Itálie: REMS S.R.L.
Via Sirtori, 13/D · 20017 Passirana di Rho (Milano) · Itálie
Telefon +39 02 9 30 21 11
ITA@rems.de



Polsko: REMS POLSKA Sp. z o.o.
Dąbrowa · Ulica Piaskowa 19 · 62-070 Dopiewo · Polsko
Telefon +48 61 654 09 00
POL@rems.de



Španělsko: REMS ESPAÑA, S.A.U.
Pol. Ind. San José de Valderas
Calle Herramientas, 28 · 28918 Leganés (Madrid) · Španělsko
Telefon +34 916 444 833
ESP@rems.de



Česká republika: REMS Česká republika s.r.o.
Nádražní 271 · 253 01 Hostivice · Česká republika
Telefon +420 220 982 880
CZE@rems.de

Prodej pouze ve specializovaných obchodech.

Pan Josef Nácovský (Západní a Severní Čechy)	Mobil 724 104 103
(Praha a Střední Čechy)	Mobil 602 641 045
Pan Milan Škorpil (Východní Čechy)	Mobil 724 362 050
Pan Jiří Janouch (Jižní Čechy a Vysočina)	Mobil 724 903 818
Pan Pavel Kubíček (Jižní Morava)	Mobil 602 571 175
Pan Bogdan Krzywoń (Severní Morava)	Mobil 602 550 060

