

■
Stroje a nástroje
pro opracování
trubek

02/2017

Akce

NOVINKA

REMS CamSys 2
Velký barevný displej.
Samonivelační kamera.
Vysílač pro detekci
polohy kamery.
(viz strana 17)



REMS

for Professionals

REMS App – všechny informace o produktech vždy a všude při ruce* – jednoduše a rychle.

Na stavbě nebo u vašeho prodejce: všechny návody k použití, soupisy náhradních dílů, veškeré informace o produktech nebo také filmy o produktech aj. jsou okamžitě vyvolatelné.

 Zdarma ke stažení App pro iOS v Apple AppStore nebo pro Android u Google Play.

 Skenovat logo produktu, zobrazení produktu, QR-kód.

 Získat popisy produktů, návody k použití, soupisy náhradních dílů, filmy o produktech a další.

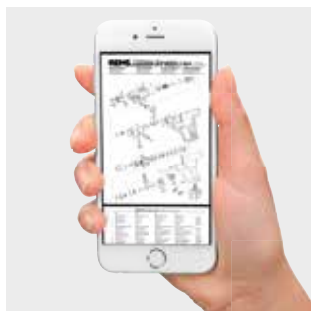
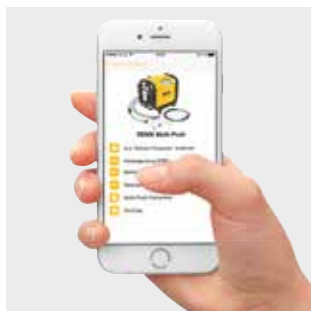

REMS App

Uživatelský software zdarma ke stažení přes Apple App Store nebo Android App u Google Play.



REMS Multi-Push – jen jeden přístroj s více než 10 automaticky probíhajícími proplachovacími a tlakovými zkušebními programy. Ohlášen patent EP 2 816 231!

Permanentní sledování procesu.

Protokolování.

USB-rozhraní.



Proplachování

Proplachování rozvodů pitné vody pomocí vody nebo směsi vody a vzduchu s impulzním dodáváním stlačeného vzduchu podle EN 806-4:2010 a podle návodu „Proplachování, dezinfekce a uvedení rozvodů pitné vody do provozu“ (srpen 2014) od německého Ústředního svazu společností z oboru sanita, topení a klimatizace (Zentralverband Sanitär Heizung Klima – ZVSHK) a k proplachování radiátorových a plošných topných systémů. Také k proplachování potrubních systémů pomocí směsi vody a vzduchu s konstantním tlakem vzduchu.

Dezinfekce

Dezinfekční jednotka REMS V-Jet TW k dezinfekci rozvodů pitné vody podle EN 806-4:2010 a podle návodu „Proplachování, dezinfekce a uvedení rozvodů pitné vody do provozu“ (srpen 2014) německého Ústředního svazu společností z oboru sanita, topení a klimatizace (Zentralverband Sanitär Heizung Klima – ZVSHK), a jiných systémů potrubních rozvodů, jako příslušenství. REMS Peroxi Color, sestávající z 1l láhve dávkovacího roztoku REMS Peroxi k dezinfekci cca 100l objemu potrubního rozvodu, 20ml lahvičky červeného barviva REMS Color k obarvení dávkovacího roztoku ke kontrole naplnění a vypláchnutí, pipety ke kontrole účinnosti dávkovacího roztoku. Přivádění dezinfekčního roztoku bez přídavného dávkovacího čerpadla (ohlášen patent EP 2 954 960).

Čištění a konzervace

Čističí a konzervační jednotka REMS V-Jet H k čištění a konzervaci topných systémů, jako příslušenství. Čističí prostředek, ke kontrole naplnění a vypláchnutí obarvený na zeleno, a ochrana proti korozi, ke kontrole naplnění obarvena modře, pro každých ca. 100l objemu potrubního rozvodu. Přivádění čističího prostředku a ochrany proti korozi bez přídavného dávkovacího čerpadla (ohlášen patent EP 2 954 960).

Tlaková zkušební pomocí stlačeného vzduchu

Zkouška těsnosti rozvodů pitné vody pomocí stlačeného vzduchu podle návodu „Zkouška těsnosti rozvodů pitné vody pomocí stlačeného vzduchu, inertního plynu nebo vody“ (leden 2011) německého Ústředního svazu společností z oboru sanita, topení a klimatizace (Zentralverband Sanitär Heizung Klima – ZVSHK), zkouška těsnosti rozvodů plynu pomocí stlačeného vzduchu podle technických pravidel „DVGW-TRGI 2008, technická pravidla pro instalace rozvodů plynu – DVGW pracovní list G 600“ německého spolku DVGW (Deutscher Verein des Gas- und Wasserfaches e. V.), a zkouška těsnosti dalších potrubních rozvodů a nádob pomocí stlačeného vzduchu.

Zátěžová zkouška rozvodů pitné vody pomocí stlačeného vzduchu podle návodu „Zkouška těsnosti rozvodů pitné vody pomocí stlačeného vzduchu, inertního plynu nebo vody“ (leden 2011) německého Ústředního svazu společností z oboru sanita, topení a klimatizace (Zentralverband Sanitär Heizung Klima – ZVSHK), zátěžová zkouška rozvodů plynu pomocí stlačeného vzduchu podle Technických pravidel pro instalace rozvodů plynu podle technických pravidel „DVGW-TRGI 2008, technická pravidla pro instalace rozvodů plynu – DVGW pracovní list G 600“ německého spolku DVGW (Deutscher Verein des Gas- und Wasserfaches e. V.), a zátěžová zkouška dalších potrubních rozvodů a nádob pomocí stlačeného vzduchu.

Tlaková zkouška pomocí vody

REMS Multi-Push SLW s hydro-pneumatickým vodním čerpadlem k provádění hydrostatických tlakových zkoušek rozvodů pitné vody pomocí vody podle EN 806-4:2010, zkušební postup A, B nebo C, resp. zkušební postup B, s úpravou podle návodu „Zkouška těsnosti rozvodů pitné vody pomocí stlačeného vzduchu, inertního plynu nebo vody“ (leden 2011) německého Ústředního svazu společností z oboru sanita, topení a klimatizace (Zentralverband Sanitär Heizung Klima – ZVSHK), a k tlakové zkoušce dalších potrubních rozvodů a nádob pomocí vody.

Pneumatické čerpadlo

Pneumatické čerpadlo k řízenému plnění nádob všeho druhu stlačeným vzduchem s 0,8 MPa/8 bar/116 psi, s automatickým vypínáním po dosažení přednastaveného tlaku vzduchu, např. k čerpání vzduchu do expanzních nádob nebo pneumatik.

Provoz pneumatického nářadí

Přípojka pro pneumatická nářadí do spotřeby vzduchu s 230 NI/min s možností nastavení k přizpůsobení spotřeby vzduchu podle příslušného používaného pneumatického nářadí. Manometr ke kontrole tlaku vzduchu dodávaného ze zásobníku stlačeného vzduchu. Hadice na stlačený vzduch s rychlospojky DN 7,2, jako příslušenství.

Protokolování

Výsledky programů proplachování a zkoušek se ukládají ve zvoleném jazyce společně s datem, časem a číslem protokolu a je možné je přenést pro účely dokumentace na zásuvnou paměť USB nebo na tiskárnu. Na externích zařízeních (např. stolní nebo přenosný počítač, tablet, smartphone) je možné provádět požadovaná doplnění uložených dat, např. jméno zákazníka, číslo projektu, zkušební komisař atd.



Tlaková zkouška pomocí vody



Proplachování radiátorů a plošných topných systémů



Proplachování rozvodů pitné vody



Dezinfekce rozvodů pitné vody

REMS Multi-Push SL Set

Elektronická proplachovací jednotka a jednotka pro provádění tlakových zkoušek s bezolejovým kompresorem. K proplachování vodou nebo směsí vody a vzduchu, dezinfikování, čištění, konzervování potrubních rozvodů, k provádění tlakových zkoušek potrubních rozvodů a nádob pomocí stlačeného vzduchu, jako pneumatické čerpadlo k řízenému plnění nádob všeho druhu stlačeným vzduchem, $p \leq 0,8 \text{ MPa} / 8 \text{ bar} / 116 \text{ psi}$, a k provozu pneumatického nářadí $\leq 230 \text{ Nl/min}$. Vstupní a řídicí jednotka. Pistový kompresor s klikovým pohonem, kondenzátorový motor 230 V, 50 Hz, 1500 W, ochranný vypínač (PRCD). Pojízdný ocelový trubkový rám. Uzávěry pro vstupy a výstupy vody k REMS Multi-Push. 2 kusy sací/tlakové hadice $\varnothing 1''$, s tkaninovou vložkou, 1,5 m dlouhé, s hadicovými šroubeními 1'', s uzávěry. 1 kus hadice na stlačený vzduch $\varnothing 8 \text{ mm}$, 1,5 m dlouhé, s rychlospojky DN 5 a hadicovým šroubením $\frac{1}{2}''$, k tlakové zkoušce pomocí stlačeného vzduchu. Spojovací hadice kompresor / přípojky vody, 0,6 m dlouhá, s rychlospojky DN 7,2 a hadicovými šroubeními 1'', oboustrannou vsuvkou 1'', k vyfukování zbytků vody z REMS Multi-Push a sacích/tlakových hadic po skončení práce. Bez dezinfekční jednotky, bez čistící a konzervační jednotky. V kartonu.

Obj.č. 115610 Kč 68 150,-

+ Startovací sada TW-H

- 1 REMS V-Jet TW
- 2 REMS Peroxi Color
- 1 REMS V-Jet H
- 2 REMS CleanH
- 2 REMS NoCor

v hodnotě Kč 20 340,-

Obj.č. 1156X1

Kč **54 590,-**

Kč **65 990,-**

REMS Multi-Push SLW Set

Jako REMS Multi-Push SL Set, obj.č. 115610, navíc s hydro-pneumatickým vodním čerpadlem a 1 kusem vysokotlaké hadice $\varnothing \frac{1}{2}''$, 1,5 m dlouhé, s hadicovými šroubeními $\frac{1}{2}''$, s uzávěry, k provádění tlakových zkoušek potrubních rozvodů a nádob pomocí vody. V kartonu.

Obj.č. 115611 Kč 85 120,-

+ Startovací sada TW-H

- 1 REMS V-Jet TW
- 2 REMS Peroxi Color
- 1 REMS V-Jet H
- 2 REMS CleanH
- 2 REMS NoCor

v hodnotě Kč 20 340,-

Obj.č. 1156X2

Kč **68 990,-**

Kč **79 990,-**

REMS V-Jet TW

dezinfekční jednotka pro rozvody pitné vody, k přivedení dávkovacího roztoku pro dezinfekci

Obj.č. 115602

Kč **5 950,-**

REMS Peroxi Color

11 láhev dávkovacího roztoku REMS Peroxi k dezinfekci cca 100l objemu potrubního rozvodu, 20ml lahvička červeného barviva REMS Color k obarvení dávkovacího roztoku ke kontrole naplnění a vypláchnutí, pipeta ke kontrole účinnosti dávkovacího roztoku.

Obj.č. 115605

Kč **1 740,-**

REMS V-Jet H

čistící a konzervační jednotka pro topné systémy, k přivedení čistícího prostředku a protikorozní ochrany.

Obj.č. 115612

Kč **5 950,-**

REMS CleanH

11 láhev čistícího prostředku pro topné systémy, pro kontrolu plnění a vypláchnutí zeleně zbarvené, pro ca. 100l objemu potrubního rozvodu.

Obj.č. 115607

Kč **1 200,-**

REMS NoCor

11 láhev protikorozní ochrany ke konzervaci topných systémů, pro kontrolu plnění modře zbarvená, pro ca. 100l objemu potrubního rozvodu.

Obj.č. 115608

Kč **1 280,-**

Ohlášen patent EP 2 816 231!

Ohlášen patent EP 2 954 960!



SLW Set

Kvalitní německý výrobek

S barevným kódovacím systémem!

Účinné látky k dezinfekci, čištění a konzervaci jsou různě zbarveny. Díky zbarvení může být sledováno, zda jsou účinné látky kompletně přiváděny popř. opět vyplachovány.

Startovací sada TW-H k dezinfekci, čištění a konzervaci



Peroxi

CleanH

NoCor



Tiskárna

k tisku uložených výsledků proplachovacích a zkušebních programů

Obj.č. 115604

Kč **8 680,-**

¹⁾ Zkouška těsnosti rozvodů pitné vody pomocí stlačeného vzduchu podle návodu „Zkouška těsnosti rozvodů pitné vody“ (leden 2011) německého Ústředního svazu společností z oboru sanita, topení a klimatizace (Zentralverband Sanitär Heizung Klima – ZVSHK). Dezinfekce rozvodů pitné vody podle EN 806-4:2010 a podle návodu „Proplachování, dezinfekce a uvedení rozvodů pitné vody do provozu“ (srpen 2014) německého Ústředního svazu společností z oboru sanita, topení a klimatizace (Zentralverband Sanitär Heizung Klima – ZVSHK).

²⁾ Zkouška těsnosti rozvodů plynu pomocí stlačeného vzduchu podle technických pravidel "DVGW-TRGI 2008, technická pravidla pro instalace rozvodů plynu – DVGW pracovní list G 600" německého spolku DVGW (Deutscher Verein des Gas- und Wasserfaches e. V.)

REMS Solar-Push – plnit, proplachovat a odvzdušňovat během jednoho pracovního kroku. Samonasávací. Vysoký čerpací výkon. Ideální pro solární zařízení, zemní tepelná čerpadla a systémy podlahového topení.

Jednoduché čištění a snadné naplnění díky obzvláště velkému otvoru v plastové nádrži.

Dvě praktické rukojeti k snadnému přenášení plastového zásobníku.

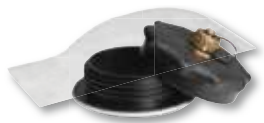

Kvalitní německý výrobek

REMS Solar-Push K 60

Elektrická plnicí a proplachovací jednotka k jednoduchému a rychlému plnění, proplachování a odvzdušňování uzavřených systémů. Čerpané množství ≤ 36 l/min, objem nádrže 30 l. S odstředivým rotačním čerpadlem, teplotně odolné pro trvalé zatížení $\leq 60^\circ\text{C}$. Čerpací tlak $\leq 0,55$ MPa/5,5 bar/80 psi. Kondenzátorový motor 230 V, 50 Hz, 860 W. 2 kusy ohebných, průhledných PVC hadic s tkanivem $\frac{1}{2}$ " T60, po 3 m dlouhých, teplotně odolných $\leq 60^\circ\text{C}$. V kartónu. Obj.č. 115312 Kč 19 700,-

Kč **14 990,-**

REMS Solar-Push I 80

Elektrická plnicí a proplachovací jednotka k jednoduchému a rychlému plnění, proplachování a odvzdušňování uzavřených systémů. Čerpané množství ≤ 27 l/min, objem nádrže 30 l. S lamelovým čerpadlem, teplotně odolné pro trvalé zatížení $\leq 80^\circ\text{C}$. Čerpací tlak $\leq 0,65$ MPa/6,5 bar/94 psi. Kondenzátorový motor 230 V, 50 Hz, 1000 W. Ventil pro snižování tlaku. 2 kusy ohebných EPDM-hadic s tkanivem $\frac{1}{2}$ " T100, 3 m dlouhých, teplotně odolných $\leq 100^\circ\text{C}$. V kartónu. Obj.č. 115311 Kč 21 730,-

Kč **17 690,-**



Jemný filtr se sáčkem jemného filtru 70 μm

sestavující ze šroubovacího uzávěru s připojením zpětného vedení pro zpětné vedení s přípojkou $\frac{3}{4}$ ", adaptérem, 1 kusem sáčku jemného filtru 70 μm , k proplachování podlahových topení / stěnových topení a k odstraňování nánosů kalů

Obj.č. 115220 Kč **1 970,-**

Jemný filtr s vložkou jemného filtru 90 μm

vymývatelný, s velkou nádobou na zachycení nečistot, pro zpětné vedení s přípojkou $\frac{3}{4}$ ", k proplachování podlahových topení / stěnových topení a k odstraňování nánosů kalů

Obj.č. 115323 Kč **4 440,-**

Vratný ventil směru proudění

komplet s tkanou hadicí z EPDM $\frac{1}{2}$ " T100, k proplachování podlahových topení / stěnových topení a k efektivnímu odstraňování nánosů kalů díky tlakovým rázům při změně směru proudění

Obj.č. 115326 Kč **5 890,-**

REMS Pull-Push – rychlé odstranění ucpání.

Vysoká přitlačná síla díky přední přestavitelné rukojeti.

Optimální přizpůsobení požadavku na čištění díky 2 manžetám: Krátká manžeta pro umyvadla a vany, dlouhá manžeta pro toaletu.



REMS Pull-Push

Sací a tlakový čistící přístroj k rychlému odstranění ucpání.

S krátkou a dlouhou manžetou. V kartónu.

Obj.č. 170300 Kč 2 880,-

Kč **2 490,-**

REMS E-Push 2 – elektricky naplnit a odzkoušet.

Vysoce výkonná pístová pumpa.

Vysoký čerpací objem 6,5 l/min.

Nastavitelné omezení tlaku.

Vysokotlaká hadice s textilní vložkou zabraňuje zkreslení výsledků měření.

Nasávací hadice s nasávacím filtrem.



Do 60 bar. 1300 W.
Samonasávací.

REMS E-Push 2

Elektrická zkušební tlaková pumpa s manometrem pro zkoušky tlaku a těsnosti potrubních systémů a nádrží do 6 MPa/60 bar/870 psi, s nastavitelným omezením tlaku. Čerpací agregát s kondenzátorovým motorem 230 V, 50 Hz, 1300 W. 1,5 m nasávací hadice s $\frac{1}{2}$ "-připojením. 1,5 m vysokotlaká hadice s $\frac{1}{2}$ "-připojením. Zamezovač zpětného toku. V kartónu.

Obj.č. 115500 Kč 19 120,-

Kč **15 990,-**

REMS Push – spolehlivě těsné.

Tlakový pist z mosazi



Objem nádrže 12 l
do 60 barů



Nádrž z nerezové oceli

REMS Push

Ruční zkušební tlaková pumpa s manometrem, $p \leq 6 \text{ MPa}/60 \text{ bar}/870 \text{ psi}$, pro zkoušku tlaku a těsnosti potrubních systémů a nádrží do $6 \text{ MPa}/60 \text{ bar}/870 \text{ psi}$. Proti korozi odolná nádrž z ocelového plechu pro plnicí objem 12 l, s povrchovou úpravou práškovým lakem.

1,5 m vysokotlaké hadice s $\frac{1}{2}$ " přípojkou. V kartónu.
Obj.č. 115000 Kč 5630,-

Kč **4 590,-**

REMS Push INOX

Ruční zkušební tlaková pumpa s manometrem, $p \leq 6 \text{ MPa}/60 \text{ bar}/870 \text{ psi}$, pro zkoušku tlaku a těsnosti potrubních systémů a nádrží do $6 \text{ MPa}/60 \text{ bar}/870 \text{ psi}$. Nádrž z nerezové oceli pro plnicí objem 12 l, 1,5 m vysokotlaké hadice s $\frac{1}{2}$ " přípojkou. V kartónu.

Obj.č. 115001 Kč 7230,-

Kč **5 790,-**

Bleskurychlá změna směru otáčení při posuvu spirály vpřed a zpět prostřednictvím rychlého přepínání také při plném zatížení bez změny směru otáčení motoru.

Patent EP 3 059 022



0–550 min⁻¹
600 W, jen 5,2 kg
Kvalitní německý výrobek

REMS Mini-Cobra S Set

Elektrický přístroj na čištění trubek s rychlým přepínáním, na trubky $\varnothing 20\text{--}50$ (75) mm. Pro čisticí spirály $\varnothing 8$ a 10 mm. Pohonný stroj s převodem nevyžadujícím žádnou údržbu, univerzálním motorem 230 V, 50–60 Hz, 600 W, mimořádně silným kroutícím momentem levého a pravého chodu za nízkých otáček, bezpečnostním spínačem. Plynulá, elektronická regulace otáček (akcelerační spínač). Spirálový buben s nárazuvzdorného plastu zesíleného skleněným vláknem. Spirála $\varnothing 8$ mm, s duší, 7,5 m dlouhá. V pevném kufru z ocelového plechu.

Obj.č. 170023 Kč 13 170,-

Kč **10 290,-**

Osvědčený, snadno ovladatelný přístroj pro rychlé použití při ucpání potrubí v kuchyni, koupelně, WC.

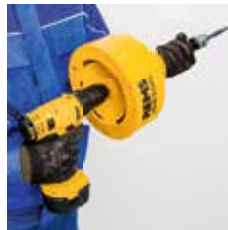

Kvalitní německý výrobek



REMS Mini-Cobra

Přístroj na čištění trubek o $\varnothing 20\text{--}50$ (75) mm, s ruční klikou a šestihřanným unášečem pro běžné pohonné stroje - (elektrické, pomalu běžící vrtačky nebo šroubováky s plynulým pohonem). Pro čisticí spirály $\varnothing 6, 8$ a 10 mm. Spirálový buben s nárazuvzdorného plastu zesíleného skleněným vláknem. Rychloupínací sklíčidlo. Spirála $\varnothing 8$ mm, 7,5 m dlouhá. V kartónu.

Obj.č. 170010 Kč 4 040,-

Kč **3 290,-**



Kvalitní německý výrobek

REMS Cobra 32 Set 22+32

Elektrický stroj na čištění trubek $\varnothing 20\text{--}250$ mm. Pohonný stroj s ozubeným řemenem nevyžadujícím údržbu, kondenzátorový motor 230 V, 50 Hz, 1050 W, pravým a levým chodem, vodící hadice. Osobní ochranný spínač (PRCD). 5 dělených spirál $22 \times 4,5$ m ve spirálovém koši, přímý vrták 22, vytahovací vrták 22, nálevkovitý vrták 22, ozubený křížový listový vrták 22/35, kolík k rozpojování spirál 22/32, 4 dělené spirály $32 \times 4,5$ m ve spirálovém koši, přímý vrták 32, vytahovací vrták 32, nálevkovitý vrták 32, ozubený křížový listový vrták 32/45, kolík k rozpojování spirál 22/32, 2 páry vodících rukavic, kufr z ocelového plechu / kufr na každou sadu nástrojů. V kartónu.

Obj.č. 174011 Kč 89 610,-

Kč **70 790,-**

REMS Cobra – Vyčistí potrubí – snadno a rychle.

Rychlootáčivé zařízení s dělenými spirálami pro pracovní délku do 70 m. Účinné omílání řetězy a frézování až 740 min^{-1} .

Uzavřené hnací vřeteno chrání motor a pohon před nečistotami a vodou.

REMS Cobra 22 Set 16+22

Elektrický stroj na čištění trubek $\varnothing 20\text{--}150$ mm. Pohonný stroj s ozubeným řemenem nevyžadujícím údržbu, kondenzátorový motor 230 V, 50 Hz, 750 W, pravý a levý chod, vodící hadice. Ochranný vypínač (PRCD). 5 dělených spirál $16 \times 2,3$ m ve spirálovém koši, přímý vrták 16, soudkovitý vrták 16, ozubený listový vrták 16/25, kolík na rozpojování spirál 16, 5 spirálových dílů $22 \times 4,5$ m ve spirálovém koši, přímý vrták 22, vytahovací vrták 22, nálevkovitý vrták 22, ozubený křížový listový vrták 22/35, kolík na rozpojování spirál 22/32, 2 páry vodících rukavic, kufr z ocelového plechu na každou sadu nářadí. V kartónu.

Obj.č. 172012 Kč 49 010,-

Kč **35 990,-**

REMS RAS P – vysoce zatížitelné řezáky k dělení plastových a vrstvených trubek.

Zvláště stabilní vřeteno, dlouhé vedení vřetena a speciálně kalené opěrné válečky. Tím pádem přesné vedení na trubce, lehké nastavování, snadné řezání a přesný, pravoúhlý řez. Rychlé přestavení nastavovacího vřetena v obou směrech.

International Design Award



REMS RAS P 10–40
Řezák na trubky Ø 10–40 mm, ½–1¼".
Obj.č. 290050 Kč 3 070,-

Kč **2 490,-**

Kvalitní německý výrobek



REMS RAS P 50–110
Řezák na trubky Ø 50–110 mm, 2–4"
Obj.č. 290100 Kč 4 740,-

Kč **3 890,-**

Kvalitní německý výrobek



REMS RAS P 10–63
Řezák na trubky Ø 10–63 mm, ½–2"
Obj.č. 290000 Kč 3 340,-

Kč **2 790,-**



REMS RAS P 110–160
Řezák na trubky Ø 110–160 mm, 4–6".
Obj.č. 290200 Kč 5 900,-

Kč **4 790,-**

REMS ROS P – snadno ovladatelné nůžky na čisté, rychlé dělení plastových a vrstvených trubek.

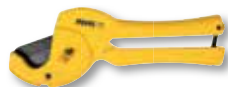

REMS ROS P 26
Rychlé dělení jedním stříhem.
Nůžky na trubky pro ovládání jednou rukou.
Pro trubky Ø ≤ 26 mm, 1".
Obj.č. 291240 Kč 1 160,-

Kč **890,-**



REMS ROS P 42 PS
Nůžky na trubky s rychlým zpětným chodem
na trubky Ø ≤ 42 mm, 1½".
Obj.č. 291000 Kč 1 740,-

Kč **1 390,-**



REMS ROS P 35
Nůžky na trubky s rychlým zpětným chodem
na trubky Ø ≤ 35 mm, 1¼".
Obj.č. 291200 Kč 1 250,-

Kč **1 020,-**



REMS ROS P 63 P
Nůžky na trubky s rychlým zpětným chodem
na trubky Ø ≤ 63 mm, 2".
Obj.č. 291270 Kč 3 460,-

Kč **2 690,-**



Automatika

REMS ROS P 35 A
Nůžky na trubky s automatickým rychlým
zpětným chodem na trubky Ø ≤ 35 mm, 1¼".
Obj.č. 291220 Kč 1 590,-

Kč **1 320,-**



REMS ROS P 42 S
Nůžky na trubky s rychlým zpětným chodem
na trubky Ø ≤ 42 mm, 1¼".
Obj.č. 291010 Kč 1 740,-

Kč **1 390,-**



REMS ROS P 42
Nůžky na trubky s rychlým zpětným chodem
na trubky Ø ≤ 42 mm, 1¼".
Obj.č. 291250 Kč 2 240,-

Kč **1 820,-**



REMS ROS P 63 S
Nůžky na trubky s rychlým zpětným chodem
na trubky Ø ≤ 63 mm, 2".
Obj.č. 291290 Kč 3 460,-

Kč **2 690,-**

REMS RAS Cu-INOX S – Řezáky trubek pro velmi vysoká namáhání s uloženími v jehlových ložiscích k dělení trubek z nerezové oceli, uhlíkové oceli, mědi a.j. Pro obzvláště snadné řezání.



V jehlových ložiscích uložené opěrné válečky. V jehlových ložiscích uložené řezné kolečko.



REMS RAS Cu-INOX 3–28S Mini
V jehlových ložiscích uloženy.
Na trubky Ø 3–28 mm, ¼–1¼".
Obj.č. 113241 Kč 1 150,-

Kč **940,-**



Rychlopřestavení nastavovacího vřetena v obou směrech (REMS RAS Cu-INOX 8–64 S).

International Design Award



REMS RAS Cu-INOX 3–35S
V jehlových ložiscích uloženy, s integrovaným odhrotačem trubek. Na trubky Ø 3–35 mm, ¼–1¼".
Obj.č. 113351 Kč 1 670,-

Kč **1 220,-**



Kvalitní německý výrobek

REMS RAS Cu-INOX 8–64S
V jehlových ložiscích uloženy, s rychlopřestavením. Na trubky Ø 8–64 mm, ¼–2¼".
Obj.č. 113401 Kč 4 450,-

Kč **3 290,-**

REMS RAS St – Robustní kvalitní nástroje na dělení trubek. Pro vysoké nároky a dlouhou životnost.

Řezák na trubky pro ocelové trubky.

Kvalitní německý výrobek



REMS RAS St 1/8–2"
Řezák na trubky Ø 1/4–2", 10–60 mm.
Obj.č. 113000 Kč 4 270,-

Kč **3 490,-**



REMS RAS St 1 1/4–4"
Řezák na trubky Ø 1 1/4–4", 30–115 mm.
Obj.č. 113100 Kč 8 540,-

Kč **6 990,-**

REMS RAS Cu-INOX – vysoce zatížitelné řezáky na trubky z nerezové oceli, uhlíkové oceli, mědi aj.

Robustní, stabilní konstrukce pro tvrdé nasazení. Zvláště stabilní vřeteno, dlouhé vedení vřetena a speciálně kalené opěrné válečky. Tím pádem přesné vedení na trubce, lehké nastavování, snadné řezání a přesný, pravouhlý řez.



REMS RAS Cu-INOX 3–16
Řezák na trubky Ø 3–16 mm, 1/8–3/8".
Obj.č. 113200 Kč 575,-

Kč **470,-**



REMS RAS Cu-INOX 3–28 Mini
Řezák na trubky Ø 3–28 mm, 1/8–1 1/8".
Obj.č. 113240 Kč 859,-

Kč **710,-**



REMS RAS Cu-INOX 3–28
Řezák na trubky Ø 3–28 mm, 1/8–1 1/8".
Obj.č. 113300 Kč 670,-

Kč **540,-**

Kvalitní německý výrobek



REMS RAS Cu-INOX 6–42
Řezák na trubky Ø 6–42 mm, 1/4–1 1/2".
Obj.č. 113380 Kč 3 210,-

Kč **2 640,-**

International Design Award



REMS RAS Cu-INOX 6–64
Řezák na trubky Ø 6–64 mm, 1/4–2 1/2".
Obj.č. 113400 Kč 3 820,-

Kč **3 050,-**

Kvalitní německý výrobek



REMS RAS Cu-INOX 3–35
Řezák na trubky Ø 3–35 mm, 1/8–1", s integrovaným odhrotovačem trubek.
Obj.č. 113350 Kč 1 230,-

Kč **790,-**



REMS RAS Cu-INOX 3–42
Řezák na trubky Ø 3–42 mm, 1/8–1 1/2", s integrovaným odhrotovačem trubek.
Obj.č. 113330 Kč 1 570,-

Kč **1 090,-**

REMS RAS Cu – vysoce zatížitelné řezáky speciálně k dělení měděných trubek.

Zvláště stabilní vřeteno, dlouhé vedení vřetena a speciálně kalené opěrné válečky. Tím pádem přesné vedení na trubce, lehké nastavování, snadné řezání a přesný, pravouhlý řez.

International Design Award

Rychlé přestavení nastavovacího vřetena v obou směrech.



REMS RAS Cu 8–42
Řezák na trubky Ø 8–42 mm, 3/8–1 1/2".
Obj.č. 113370 Kč 2 860,-

Kč **2 390,-**

Kvalitní německý výrobek



REMS RAS Cu 3–35
Řezák na trubky Ø 3–35 mm, 1/8–1", s integrovaným odhrotovačem trubek.
Obj.č. 113340 Kč 1 140,-

Kč **790,-**



REMS RAS Cu 8–64
Řezák na trubky Ø 8–64 mm, 3/8–2 1/2".
Obj.č. 113410 Kč 3 550,-

Kč **2 690,-**



REMS RAS Cu 3–42
Řezák na trubky Ø 3–42 mm, 1/8–1 1/2", s integrovaným odhrotovačem trubek.
Obj.č. 113320 Kč 1 430,-

Kč **1 090,-**

Robustní kvalitní nářadí pro tvrdé zatížení a dlouhou životnost.



REMS Catch S 1" + S 1 1/2" + W 240

Hasák s čelistmi tvaru S, švédský model DIN 5234 – tvar C. Sika kleště s prostrčeným kloubem (femeslo), nastavitelné do 7 poloh. ISO 8976. Obj.č. 116X01 Kč 3040,-

Kč **1 790,-**

Robustní provedení z chrom-vanadové oceli, celokovově zápustkově kované, zušlechtnuté, s práškovým nástřikem. Kalené ozubení, vysoce odolné proti opotřebení.



REMS Catch S 1" + S 1 1/2" + S 2"

Hasák s čelistmi tvaru S, švédský model DIN 5234 – tvar C. Obj.č. 116X02 Kč 4470,-

Kč **2 590,-**

REMS Helix VE – vrtat, šroubovat a odhrotovat.



LED-pracovní svítlna



jen 1,3 kg



ZDARMA*

REMS Helix VE Li-Ion Set

Akumulátorový vrtací šroubovák s vario-elektronikou (VE) k vrtání do oceli, cihly, Ø ≤ 10 mm, dřeva Ø ≤ 28 mm a jiných materiálů a k zašroubování/povolení šroubů Ø ≤ 7 mm. Pohonný stroj s bezklíčovým rychloupínacím sklíčidlem, upínací rozsah 0,8–10 mm, pravý a levý chod. Elektromechanický pohon s výkonným akumulátorovým motorem 14,4 V, 300 W, 2-stupňovou robustní planetovou převodovkou. 2 plynule nastavitelné rozsahy otáček 0–300 min⁻¹ a 0–1250 min⁻¹, 25 stupňů kroutilího momentu plus vrtací stupeň, vysoký kroutilí moment 31 Nm od nízkých otáček. Bezpečnostní spínač. Integrovaná LED-pracovní svítlna. Spona na pásek. Akumulátor Li-Ion 14,4 V, 1,5 Ah, rychlonabíječka Li-Ion/Ni-Cd 230 V, 50–60 Hz, 65 W. 1 Bit se zdvojenou čepelí plochá drážka/křížová drážka, 50 mm dlouhý. V přenosné tašce. Obj.č. 190010 Kč 10 130,-

+ dárková sada v hodnotě Kč 5 957,-

- 1 Bit-Set zdarma
- 2. akumulátor Li-Ion 14,4 V, 3,0 Ah zdarma
- 1 vesta XL

Obj.č. 190X02 Kč **9 990,-**

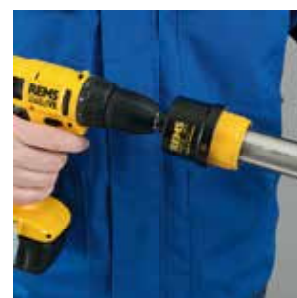

REMS sada vrtáků na obklady 6-8-10

Diamanty osázené vrtací korunky pro vrtání na sucho se speciální voskovou náplní. Do keramiky, jemné kameniny, granitu, mramoru a jiných materiálů. 3 vrtáky na obklady Ø 6, 8, 10 mm, navrtávací pomůcka s vakuovým upevněním. Pro elektrický pohon prostřednictvím vrtacího šroubováku. Obj.č. 181700 Kč 4 770,-



Kč **3 390,-**



REMS REG 10-54 E

Odhrotovač na vnější a vnitřní odhrotování trubek Ø 1/2–2 1/8". Pro elektrický pohon prostřednictvím vrtacího šroubováku. Obj.č. 113835 Kč 2 820,-

Kč **2 290,-**

Patent EP 2 058 067



Unášec k REMS REG 10-42

Pro elektrický pohon prostřednictvím vrtacího šroubováku. Obj.č. 113815

Kč **1 050,-**



REMS REG 10-42

Odhrotovač na vnější a vnitřní odhrotování trubek Ø 10–42 mm, Ø 1/2–1 1/8". Obj.č. 113810

Kč **2 460,-**

REMS Swing – ohýbejte trubky tam, kde budou položeny do Ø 32 mm.

Super rychlá práce díky praktické multifunkční páce pro rychlý posuv vpřed a vzad. Ozubený hřebec z kalené oceli.

Kvalitní německý výrobek



REMS Swing

Jednoruční ohýbačka trubek Ø 10–32 mm, Ø ¼–¾", do 90°. Měkké měděné trubky Ø 10–22 mm, Ø ¼–¾", s ≤ 1 mm, měkké opláštěné měděné trubky Ø 10–18 mm, Ø ¼–¾", s ≤ 1 mm, měkké opláštěné uhlíkové ocelové trubky systémů s lisovanými tvarovkami Ø 12–18 mm, s ≤ 1,2 mm, měkké přesné ocelové trubky Ø 10–18 mm, s ≤ 1 mm, vrstvené trubky Ø 14–32 mm. Do Ø 26 mm s pohonem ohýbačky, ohýbacími segmenty, unášecím smýkadlem S Ø 10–26 mm se smýkadly, v pevném kufru z ocelového plechu/kufru. Do Ø 32 mm s pohonem ohýbačky, ohýbacími segmenty, 2 unášeci smýkadel Ø 10–26 mm a Ø 32 mm se smýkadly, v pevném kufru.

měděné trubky aj.

Set 12-15-18-22
Obj.č. 153025 Kč 7 400,-

Kč **5 990,-**

vrstvené trubky aj.

Set 14-16-18-20-25/26
Obj.č. 153022 Kč 7 660,-

Kč **6 390,-**

vrstvené trubky aj.

Set 16-18-20-25/26-32
Obj.č. 153023 Kč 12 450,-

Kč **10 390,-**

REMS Hydro-Swing – Práce bez námahy díky olejovému hydraulickému převodu síly. Ideální pro vrstvené trubky do Ø 32 mm.

Také pro nerezové ocelové trubky do Ø 22 mm.



Kvalitní německý výrobek

REMS Hydro-Swing

Olejová hydraulická ruční ohýbačka Ø 10–32 mm, Ø ¼–¾", do 90°. Měkké měděné trubky Ø 10–22 mm, Ø ¼–¾", s ≤ 1 mm, měkké opláštěné měděné trubky Ø 10–18 mm, Ø ¼–¾", s ≤ 1 mm, trubky systémů s lisovanými tvarovkami z nerezavějící oceli Ø 12–22 mm, s ≤ 1,2 mm, měkké uhlíkové ocelové trubky opláštěné Ø 12–18 mm, s ≤ 1,2 mm, měkké přesné ocelové trubky Ø 10–22 mm, s ≤ 1,5 mm, vrstvené trubky Ø 14–32 mm. Do Ø 26 mm s pohonem, ohýbacími segmenty, s držákem smýkadel H-S Ø 10–26 mm se smýkadly, šestihraným klíčem, v pevném kufru. Do Ø 32 mm s pohonem, ohýbacími segmenty, s 2 držáky smýkadel Ø 10–26 mm a Ø 32 mm se smýkadly, šestihraným klíčem, v pevném kufru.

Měděné trubky, trubky systémů s lisovanými tvarovkami z nerezavějící oceli, aj.

Set 12-15-18-22
Obj.č. 153525 Kč 12 040,-

Kč **9 890,-**

vrstvené trubky aj.

Set 14-16-18-20-25/26
Obj.č. 153522 Kč 12 160,-

Kč **10 190,-**

vrstvené trubky aj.

Set 16-18-20-25/26-32
Obj.č. 153523 Kč 14 480,-

Kč **11 590,-**

REMS Python – ušetřte drahé tvarovky. Superlehké ohýbání do Ø 2", Ø 75 mm.

REMS Python

Olejová hydraulická ohýbačka pro přesné ohýbání trubek do 90°. Ocelové trubky EN 10225 Ø ¼–2", vrstvené trubky Ø 32–63 mm. Pohon s držáky kluzných válečků, vrchní držák kluzných válečků se stranově posuvnou deskou pro kluzné válečky, 2 kluzné válečky, s ohýbacími segmenty St, popř. V. V pevné transportní bedně.

Ocelové trubky

Set St ¾-1/2-¾-1-1¼"
Obj.č. 590020 Kč 33 330,-

Kč **27 290,-**

ocelové trubky

Set St ½-¾-1-1¼-1½-2"
Obj.č. 590021 Kč 36 520,-

Kč **29 590,-**

Vrstvené trubky

Set V 40-50-63 mm
Obj.č. 590022 Kč 33 620,-

Kč **28 990,-**

3-nohý podstavec

Obj.č. 590150

Kč **3 400,-**

Ohýbací segment a smýkadla 75 mm

Obj.č. 590063

Kč **13 700,-**



3-nohý podstavec (příslušenství)

Kvalitní německý výrobek

REMS Sinus – ohyby trubek bez vrásek.

Kvalitní německý výrobek



REMS Sinus Set

Ruční ohýbačka trubek Ø 10–32 mm, Ø ¼–¾", do 180°. Tvrdé, polotvrdé, měkké měděné trubky, i tenkostěnné, Ø 10–22 mm, Ø ¼–¾", měkké opláštěné měděné trubky, i tenkostěnné, Ø 10–18 mm, trubky systémů s lisovanými tvarovkami z nerezavějící oceli, C-oceli opláštěné, Ø 12–18 mm, C-oceli Ø 12–22 mm, měkké vrstvené ocelové přesné trubky Ø 10–20 mm, elektroinstalací trubky EN 50086 Ø 16–20 mm, vrstvené trubky Ø 14–32 mm, a.j. Pohony, nástrčný čep. Těleso ohýbačky. Ohýbací segmenty a smýkadla. REMS sprej pro ohýbání. V pevném kufru z ocelového plechu.

Set 15-18-22

Obj.č. 154001 Kč 16300,-

Kč **12 190,-**

Set 14-16-18

Obj.č. 154002 Kč 15660,-

Kč **12 190,-**

Set 12-15-18-22

Obj.č. 154003 Kč 18710,-

Kč **13 890,-**

Set 10-12-14-16-18-22

Obj.č. 154004 Kč 21520,-

Kč **16 790,-**

REMS Curvo – ohýbání trubek bez vrásek do Ø 40 mm, 180°.

Ohýbat, místo drahých tvarovek!

REMS Curvo se již po několika málo ohybech zaplatí.

Bez svěráku.

Bez nastavování okamžitě použitelná.



1000 W – jen 8 kg

Kvalitní německý výrobek

REMS Curvo

Elektrická ohýbačka trubek Ø 10–40 mm, Ø ¼–1½", do 180°. Tvrdé, polotvrdé, měkké měděné trubky, i tenkostěnné, Ø 10–35 mm, Ø ¼–1½", měkké opláštěné měděné trubky, i tenkostěnné, Ø 10–18 mm, trubky systémů s lisovanými tvarovkami z nerezové oceli Ø 12–28 mm, uhlíkové oceli, také opláštěné, Ø 12–28 mm, měkké trubky z přesné oceli Ø 10–28 mm, ocelové trubky DIN EN 10255 Ø ¼–¾", elektroinstalací trubky EN 50086 Ø 16–32 mm, vrstvené trubky Ø 14–40 mm, a.j. Pohonný stroj s převody nevyžadujícími údržbu s bezpečnostní kluznou třecí spojkou, univerzálním motorem 230 V, 50–60 Hz, 1000 W, plynulým, elektronickým bezpečnostním spínačem, pravým a levým chodem. Rychlý a plíživý chod pro rozměrově přesné ohýbání. Nástrčný čep. Ohýbací segmenty a smýkadla. V pevném kufru z ocelového plechu.

Set 15-18-22

Obj.č. 580026 Kč 37680,-

Kč **30 990,-**

Set 15-22-28^{R102}

Obj.č. 580022 Kč 39130,-

Kč **34 490,-**

Set 15-18-22-28^{R102}

Obj.č. 580027 Kč 42610,-

Kč **36 490,-**

Set 15-18-22-28^{R114}

Obj.č. 580035 Kč 44080,-

Kč **38 990,-**

Držák přístroje 3B

výškově nastavitelný, 3 nohy
Obj.č. 586100 Kč 4930,-

Kč **2 990,-**



3B

Jeden systém – 4 použití!

Ideální pro instalatéry.

Speed-Regulation (Patent EP 2 085 191)

K regulaci použita tacho-otáčková elektronika udržuje předvolený počet otáček konstantní i při zatížení.



Kvalitní německý výrobek

REMS Picus SR Set Titan

Elektrická diamantová jádrová vrtačka s regulací rychlosti. Pro jádrová vrtání v betonu, železobetonu do Ø 162 (200) mm, zdivu a dalších materiálech do Ø 250 mm. K vrtání jak nasucho tak i s výplachem, vedené ručně nebo s vrtacím stojanem. Pohonný stroj s vnějším přípojovacím závitem UNC 1¼ pro vrtací korunku, uvnitř G ½, 2-stupňovou převodovkou nevyžadující údržbu, s bezpečnostní kluznou třecí spojkou, univerzálním motorem 230 V, 50–60 Hz, 2200 W. Plynulá elektronická regulace otáček 200 min⁻¹ až 500 min⁻¹ (1. rychlost) resp. 500 min⁻¹ až 1200 min⁻¹ (2. rychlost), ochrana proti přehřátí. Víceúčelová elektronika s pozvolným rozběhem, omezením volnoběžných otáček, pojistkou proti přetížení, ochranou proti zablokování. Dotykový spínač s aretací. Osobní ochranný spínač (PRCD). Zařízení na přívod vody s nastavitelným uzavíracím ventilem a rychlospojkou s možnou blokáci průtoku vody a hadicovou přípojkou ½". Protisměrný držák. Sada distančních dílů. Jednostranný klíč SW 32. V pevném kufru z ocelového plechu. Vrtací stojan REMS Titan včetně upevňovací sady pro zdivo a beton. Bez diamantových jádrových vrtacích korunek.

Obj.č. 183022 Kč 62 330,-

Kč **53 190,-**

REMS Picus SR Set 62-82-132 Titan

Jako Obj.č. 183022, avšak s univerzálními diamantovými jádrovými vrtacími korunkami REMS UDKB Ø 62, 82, 132 mm.

Obj.č. 183023 Kč 73 930,-

Kč **62 290,-**

... nyní s vrtacím stojanem REMS Titan – pro nejvyšší nároky. Pro jádrové vrtání do Ø 300 mm.

REMS Picus S2/3,5 – na jádrová vrtání do železobetonu aj. do Ø 300 mm.



REMS Picus S2/3,5 Set Titan

Elektrický diamantový jádrový vrtací stroj pro jádrová vrtání v betonu, železobetonu, zdivu a dalších materiálech do Ø 300 mm. K vrtání jak nasucho tak i s výplachem s vrtacím stojanem. Pohonný stroj s vnějším přípojovacím závitem UNC 1¼ pro vrtací korunku, 2-stupňovou převodovkou nevyžadující údržbu, s bezpečnostní kluznou třecí spojkou, univerzálním motorem 230 V, 50–60 Hz, 3420 W. Víceúčelová elektronika s pozvolným rozběhem, omezením volnoběžných otáček, pojistkou proti přetížení, ochranou proti zablokování. Kolébkový přepínač. Osobní ochranný spínač (PRCD). Otáčky vrtacího vřetena při zatížení 320 min⁻¹, 760 min⁻¹. Zařízení na přívod vody s nastavitelným uzavíracím ventilem a rychlospojkou s možnou blokáci průtoku vody a hadicovou přípojkou ½". Kroužek k snadnému uvolnění korunky. Jednostranný klíč SW 32. Vrtací stojan REMS Titan včetně upevňovací sady pro zdivo a beton. Bez diamantových jádrových vrtacích korunek. V kartonu.

Obj.č. 180030 Kč 112 500,-

Kč **86 990,-**

REMS Picus S1 – cenově výhodná alternativa



... nyní s vrtacím stojanem REMS Simplex 2

Robustní, snadno ovladatelný vrtací stojan k jádrovému vrtání do Ø 200 mm. Vrtací sloup ze 4-hranného ocelového profilu Ø 50 mm, pevně v ohybu kruhu, zpevněného za studena, s extra malými tolerancemi, pro vedení posuvových saní bez vibrací.

REMS Picus S1 Basic-Pack

Elektrický diamantový jádrový vrtací stroj pro jádrová vrtání v betonu, železobetonu do Ø 102 (132) mm, zdivu a dalších materiálech do Ø 162 mm. K vrtání na sucho nebo s výplachem, vedené ručně nebo s vrtacím stojanem. Pohonný stroj s vnějším přípojovacím závitem UNC 1¼ vnějším, G ½ vnitřním pro vrtací korunky, převody nevyžadující údržbu, s bezpečnostní kluznou třecí spojkou, univerzálním motorem 230 V, 50–60 Hz, 1850 W. Víceúčelová elektronika s pozvolným rozběhem, omezením volnoběžných otáček, pojistkou proti přetížení, ochranou proti zablokování. Dotykový spínač s aretací. Osobní ochranný spínač (PRCD). Otáčky vrtacího vřetena při zatížení 580 min⁻¹. Zařízení na přívod vody s nastavitelným uzavíracím ventilem a rychlospojkou s možnou blokáci průtoku vody a hadicovou přípojkou ½". Protisměrný držák. Navrtávací pomůcka G ½ s vrtákem Ø 8 mm, šestihranný nástrčný klíč SW 3. Jednostranný klíč SW 32. V pevném kufru z ocelového plechu.

Obj.č. 180010 Kč 37 680,-

Kč **23 790,-**

REMS Picus S1 Set Simplex 2

Jako Obj.č. 10, avšak s vrtacím stojanem REMS Simplex 2 včetně upevňovací sady pro zdivo a beton. Bez diamantových jádrových vrtacích korunek.

Obj.č. 180032 Kč 57 660,-

Kč **38 290,-**



Startovací sada za nízkou cenu.
Ideální pro instalátéra.

-40 %

REMS UDKB Set 62-82-132

Ø 62, 82, 132 mm
Obj.č. 181101 Kč 15 260,-

Kč **9 190,-**

REMS UDKB LS Set 62-82-132

Ø 62, 82, 132 mm
Obj.č. 181111 Kč 16 820,-

Kč **10 190,-**

Univerzální diamantové jádrové vrtací korunky REMS

Indukčně pájené na plně automatických páječích zařízeních pro konstantně vysokou kvalitu pájeného spoje. Vrtací trubky s pájeným diamantovým segmentem jsou jednoduchým pájením natvrdo znovu osaditelné.

Univerzálně použitelné pro mnohé materiály, k vrtání na sucho i na mokro, ručně vedené nebo s vrtacím stojanem. Jednotný vnitřní přípojovací závit UNC 1¼. Vrtací hloubka 420 mm. Diamantové segmenty s klínovitým řezem ("tvar střechy") na rychlé, snadné a klidné navrtání. Speciálně vyvinuté, vysoce kvalitní diamantové segmenty s vysokým podílem diamantu a speciálním pojivem pro znamenitý vrtací výkon a zvláště dlouhou životnost. Ideální k univerzálnímu použití v železobetonu a zdivu.

Pohon prostřednictvím všech pohonných strojů REMS Picus a vhodných pohonných strojů jiných výrobců s přípojovacím vnějším závitěm UNC 1¼.

-25 %



Kvalitní německý výrobek

Ø × vrtací hloubka × přípojení		Obj.č.	Kč	Akce Kč
UDKB 32 × 420 × UNC 1¼	4	181010	3 000,00	2 250,00
UDKB 42 × 420 × UNC 1¼	4	181015	3 160,00	2 370,00
UDKB 52 × 420 × UNC 1¼	5	181020	3 520,00	2 640,00
UDKB 62 × 420 × UNC 1¼	6	181025	4 000,00	3 000,00
UDKB 72 × 420 × UNC 1¼	7	181030	4 380,00	3 285,00
UDKB 82 × 420 × UNC 1¼	7	181035	4 490,00	3 368,00
UDKB 92 × 420 × UNC 1¼	8	181040	5 000,00	3 750,00
UDKB 102 × 420 × UNC 1¼	8	181045	5 150,00	3 863,00
UDKB 112 × 420 × UNC 1¼	9	181050	5 730,00	4 298,00
UDKB 125 × 420 × UNC 1¼	10	181057	6 890,00	5 168,00
UDKB 132 × 420 × UNC 1¼	11	181060	6 780,00	5 085,00
UDKB 152 × 420 × UNC 1¼	12	181065	7 930,00	5 948,00
UDKB 162 × 420 × UNC 1¼	12	181070	8 120,00	6 090,00
UDKB 182 × 420 × UNC 1¼	12	181075	8 670,00	6 503,00
UDKB 200 × 420 × UNC 1¼	12	181080	8 990,00	6 743,00
UDKB 225 × 420 × UNC 1¼	13	181085	12 970,00	9 728,00
UDKB 250 × 420 × UNC 1¼	14	181090	13 640,00	10 230,00
UDKB 300 × 420 × UNC 1¼	22	181095	14 730,00	11 048,00

**Indukčně pájené!
Možnost opětovného osazení!**



Univerzální diamantové jádrové vrtací korunky REMS LS (LASER)

Svařované laserem na plně automatických svařovacích zařízeních pro konstantně vysokou kvalitu svaru. Odolné proti vysokým teplotám – i při extrémním tepelném zatížení se segmenty následkem přehřátí neodpájí.

Univerzálně použitelné pro mnohé materiály, k vrtání na sucho i na mokro, ručně vedené nebo s vrtacím stojanem. Jednotný vnitřní přípojovací závit UNC 1¼. Vrtací hloubka 420 mm. Diamantové segmenty s klínovitým řezem ("tvar střechy") na rychlé, snadné a klidné navrtání. Speciálně vyvinuté, vysoce kvalitní diamantové segmenty s vysokým podílem diamantu a speciálním pojivem pro znamenitý vrtací výkon a zvláště dlouhou životnost. Ideální k univerzálnímu použití v železobetonu a zdivu.

Pohon prostřednictvím všech pohonných strojů REMS Picus a vhodných pohonných strojů jiných výrobců s přípojovacím vnějším závitěm UNC 1¼.

-25 %



**Svařované laserem!
Odolné proti vysokým teplotám!**



Ø × vrtací hloubka × přípojení		Obj.č.	Kč	Akce Kč
UDKB LS 32 × 420 × UNC 1¼	1	181410	3 920,00	2 940,00
UDKB LS 42 × 420 × UNC 1¼	4	181415	3 480,00	2 610,00
UDKB LS 52 × 420 × UNC 1¼	5	181420	3 890,00	2 918,00
UDKB LS 62 × 420 × UNC 1¼	6	181425	4 410,00	3 308,00
UDKB LS 72 × 420 × UNC 1¼	6	181430	4 850,00	3 638,00
UDKB LS 82 × 420 × UNC 1¼	7	181435	4 960,00	3 720,00
UDKB LS 92 × 420 × UNC 1¼	8	181440	5 510,00	4 133,00
UDKB LS 102 × 420 × UNC 1¼	9	181445	5 690,00	4 268,00
UDKB LS 112 × 420 × UNC 1¼	9	181450	6 330,00	4 748,00
UDKB LS 125 × 420 × UNC 1¼	10	181457	7 600,00	5 700,00
UDKB LS 132 × 420 × UNC 1¼	10	181460	7 460,00	5 595,00
UDKB LS 152 × 420 × UNC 1¼	11	181465	8 730,00	6 548,00
UDKB LS 162 × 420 × UNC 1¼	12	181470	8 940,00	6 705,00
UDKB LS 182 × 420 × UNC 1¼	13	181475	10 420,00	7 815,00
UDKB LS 200 × 420 × UNC 1¼	14	181480	10 790,00	8 093,00

REMS Pull – k suchému a mokrému vysávání.

Konstantně vysoký sací výkon díky permanentnímu automatickému čištění filtru. Certifikován k zachytávání zdraví ohrožujícího prachu dle EN 60335-2-69¹⁾.

REMS Pull

Elektrický suchý a mokvý vysavač pro průmyslové použití. K vysávání prachu, nečistot a tekutin. Ideální k odsávání prachu při drážkování, prořezávání, dělení, vrtání, jádrovém vrtání a broušení. Bypass-Motor 230 V, 50–60 Hz, 1200 W. Spínač zapnuto/vypnuto a spínač pro automatické čištění filtru s integrovanou zelenou LED. Spínač sacího výkonu k plynulému nastavení množství vzduchu 74 l/s. Omezení výšky hladiny s automatickým vypínáním. Automatické čištění filtru. Přístrojová zásuvka pro elektrické nářadí do 2200 W, s elektronickou zapínací a vypínací automatikou. Velký obsah nádoby 35 l, plnicí množství pro tekutiny 19 l. Pojízdný, 2 hnaná kola, řídicí váleček/řídící váleček s aretací. Přívodní vedení 7,5 m. 1 kus papírového filtračního sáčku, 1 kus plochého skládaného papírového filtru. 2 kusy kovových sacích trubek po 0,5 m, rukojeť, sací hadice 2,5 m, prodloužení sací hadice 2,5 m. Nástavec pro vysávání ploch nasucho/namokro 300 mm s válečky, pásky s kartáči, gumové stírací pásky. Štěrbinový nástavec. Adaptér sací hadice/elektrické nářadí. Integrované držáky pro přívodní vedení, sací hadici a příslušenství. V kartonu.

REMS Pull L Set

Certifikován jako vysavač a odsavač prachu k zachytávání zdraví ohrožujícího prachu prachové třídy L¹⁾. Mezní hodnota expozice/mezní hodnota pracovního místa > 1 mg/m³, prostupnost ≤ 1 %. Obj.č. 185500 Kč 16 220,-

Kč **13 890,-**

REMS Pull L Set W

REMS Pull L Set W – ideální k odsávání vrtného kalu při vrtání na mokro s vrtacími stojany REMS. REMS Pull L Set s vodě odolným plochým skládaným filtrem PES a přípravkem pro odsávání vody.

Obj.č. 185503 Kč 26 710,-

Kč **23 190,-**

REMS Pull M Set

Certifikován jako vysavač a odsavač prachu k zachytávání zdraví ohrožujícího prachu prachové třídy M¹⁾. Mezní hodnota expozice/mezní hodnota pracovního místa > 0,1 mg/m³, prostupnost ≤ 0,1 %. S antistatickým systémem. Elektronická kontrola objemu toku, spínač volby průměru sací hadice, uzavírací zátka pro připojovací hrdlo sací hadice.

REMS Pull M s antistatickým systémem: Statický náboj je odveden prostřednictvím elektricky vodivé kovový sací trubky, elektricky vodivé rukojeti E, elektricky vodivé sací hadice E, elektricky vodivému prodloužení sací hadice E a elektricky vodivému připojovacímu hrdlu na sací hadice na uzemněný vrchní díl vysavače.

Obj.č. 185501 Kč 22 890,-

Kč **18 990,-**

REMS Pull M Set D

REMS Pull M Set D – ideální k odsávání zdraví ohrožujícího prachu při vrtání na sucho s REMS Picus S1, Picus SR, Picus S3 aj. REMS Pull M Set se sacím rotorem k odsávání prachu.

Obj.č. 185504 Kč 25 930,-

Kč **23 190,-**

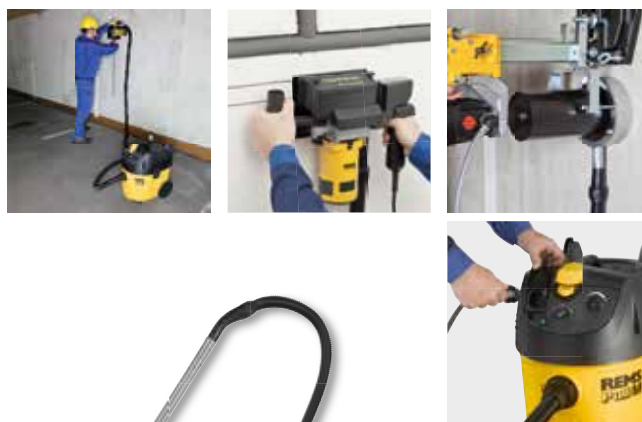

REMS Contact 2000 – nejmenší, nejsilnější a nejrychlejší přístroj tohoto druhu.



Provozní výkon = pájecí výkon = 2000W!
Díky tomu doba pájení např. pro Ø 18 mm pouhých 18s.

REMS Contact 2000 Super-Pack

Elektrický pájecí přístroj pro pájení měděných trubek bez plamene Ø 6–54 mm, Ø 1/4–2 1/4". 230 V, 50–60 Hz, 2000 W, řídicí napětí 24 V. Pájecí kleště s 4 m dlouhým kabelem, bezpečnostní transformátor, 4 kusy prizmatických elektrod, 2 kusy tyčových elektrod, 250 g kvalitní pájky REMS Lot Cu 3, 250 g kvalitní pasty na měkké pájení REMS Paste Cu 3, 1 fezák trubek REMS RAS Cu-INOX 3–35, balení s 10 kusy čistících žinek REMS Cu-Vlies. V pevném kufru z ocelového plechu.

Obj.č. 164050 Kč 20 280,-

Kč **17 690,-**



Odsávání zdraví ohrožujícího prachu dle EN 60335-2-69

Při opracování minerálních stavebních látek, např. beton, železobeton, zdivo, mazanina, se ve vysoké míře vyskytuje křemen obsahující, zdraví ohrožující minerální prach (jemný křemenný prach). Nadechnutí jemného křemenného prachu je zdraví škodlivé. Dle EN 60335-2-69 je k vysávání zdraví ohrožujícího prachu s mezní hodnotou expozice/mezní hodnotou pracovního místa $> 0,1 \text{ mg/m}^3$ předepsáno použít minimálně jeden průmyslový vysavač prachové třídy M¹⁾. REMS Pull M, suchý a mokry vysavač, certifikovaný k vysávání zdraví ohrožujícího prachu prachové třídy M, viz vlevo.

REMS Krokodil – proříznout namísto vysekávat.

Celou plochou doléhající dosedací plocha během celého procesu drážkování a dělení pro řízené zanoření diamantových dělicích kotoučů, bezpečná, bezpečná práce a snadný, rovnoměrný posuv.



Speed-Regulation (Patent EP 2 085 191)

K regulaci použita tacho-otáčková elektronika udržuje předvolený počet otáček konstantní i při zatížení.



REMS Krokodil 180 SR



REMS Krokodil 125 + REMS Pull M



Kvalitní německý výrobek



+ dárková sada v hodnotě Kč 4 640,-*

2 REMS univerzální diamantový dělicí kotouč LS H-P Ø 180 mm



+ dárková sada v hodnotě Kč 1 446,-*

2 REMS univerzální diamantový dělicí kotouč LS-Turbo Ø 125 mm

REMS Krokodil 180 SR Basic-Pack

Elektrická diamantová drážkovací, prořezávací a dělicí bruska se Speed-Regulation. K drážkování a dělení, např. betonu, železobetonu, zdiva všeho druhu, přírodního kamene, mazaniny všeho druhu. Hloubka drážky $\leq 61 \text{ mm}$, plynule nastavitelná. Šířka drážky $\leq 62 \text{ mm}$, odstupňována distančními podložkami 3, 6, 10, 20 mm. Pohonný stroj s pohonnou hřídelí Ø 22,2 mm, pro 1, 2 nebo 3 diamantové dělicí kotouče dle EN 13236, Ø $\leq 180 \text{ mm}$, s převody pracujícími bez údržby, univerzální motor 230 V, 50–60 Hz, 2000 W. Multifunkční elektronika s pozvolným rozběhem, omezením otáček naprázdno, pojistkou proti přetížení, ochranou proti přehřátí. Přívodní vedení 5,7 m. Ochrana opětovného rozběhu při výpadku sítě. Bezpečnostní spínač s blokadou opětovného zapnutí. Otáčky při zatížení 5000 min⁻¹. Odsávací hrdlo k připojení vysavače / odsavače prachu (např. REMS Pull M). Nástrčný klíč SW 13. V pevném kufru z ocelového plechu.

Obj.č. 185011 Kč 26 660,-

Obj.č. 185X03 Kč **23 190,-**

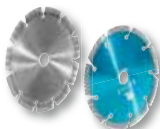

REMS univerzální diamantový dělicí kotouč LS-Turbo Ø 180 mm svařovaný laserem, odolný vysokým teplotám, pro rychlé řezy a řezy do tvrdých materiálů, s kovovým základním tělem dle EN 13236

Obj.č. 185026

Kč **1 340,-**

REMS univerzální diamantový dělicí kotouč LS H-P Ø 180 mm High-Performance, svařovaný laserem, odolný vysokým teplotám, pro rychlé řezy a řezy do obzvláště tvrdých materiálů, dlouhá životnost, s kovovým základním tělem dle EN 13236.

Obj.č. 185027

Kč **2 320,-**

REMS Krokodil 125 Basic-Pack

Elektrická diamantová drážkovací a dělicí bruska k drážkování a dělení, např. betonu, železobetonu, zdiva všeho druhu, přírodního kamene, mazaniny všeho druhu. Hloubka drážky $\leq 38 \text{ mm}$, plynule nastavitelná. Šířka drážky $\leq 43 \text{ mm}$, odstupňována distančními podložkami 3, 6, 10, 20 mm. Pohonný stroj s pohonnou hřídelí Ø 22,2 mm, pro 1 nebo 2 diamantové dělicí kotouče dle EN 13236, Ø $\leq 125 \text{ mm}$, s převody pracujícími bez údržby s bezpečnostní kluznou spojkou, univerzální motor 230 V, 50–60 Hz, 1850 W. Multifunkční elektronika s pozvolným rozběhem, omezením otáček naprázdno, pojistka proti přetížení. Přívodní vedení 2,3 m. Bezpečnostní spínač s blokadou opětovného zapnutí. Otáčky při zatížení 5000 min⁻¹. Odsávací hrdlo k připojení vysavače / odsavače prachu (např. REMS Pull M). Nástrčný klíč SW 13. V pevném kufru z ocelového plechu.

Obj.č. 185010 Kč 24 630,-

Obj.č. 185X02 Kč **21 190,-**

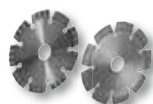

REMS univerzální diamantový dělicí kotouč LS-Turbo Ø 125 mm svařovaný laserem, odolný vysokým teplotám, pro rychlé řezy a řezy do tvrdých materiálů, s kovovým základním tělem dle EN 13236

Obj.č. 185021

Kč **723,-**

REMS univerzální diamantový dělicí kotouč LS H-P Ø 125 mm High-Performance, svařovaný laserem, odolný vysokým teplotám, pro rychlé řezy a řezy do obzvláště tvrdých materiálů, dlouhá životnost, s kovovým základním tělem dle EN 13236.

Obj.č. 185022

Kč **1 450,-**

¹⁾Dbejte národních předpisů k zachytávání a likvidaci zdraví ohrožujícího prachu.

REMS CamScope / REMS CamScope S – brilantní obrázky a videa z dutin, šachet a potrubí. Dokumentace na MicroSD kartě.



Odnímatelná řídicí jednotka pro přenos signálu bezdrátovou technikou!



+
 +

včetně karty MicroSD 2 GB

REMS technology
Li-Ion

Datum a čas záznamu lze uložit volitelně buď v obrázku nebo ve videu. Okamžité přehrávání uložených záznamů nebo přenos na jiné přístroje prostřednictvím MicroSD karty. USB přípojka pro přímé spojení s počítačem nebo laptopem.

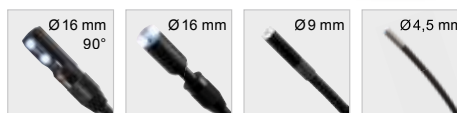

REMS CamScope

Mobilní, příruční kamera-endoskop s bezdrátovou technikou pro nízkonákladovou inspekci a analýzu poškození těžce dostupných míst jako jsou dutiny, šachty, potrubí aj. Dokumentace snímků a videozáznamů na kartě MicroSD. Ruční přístroj se 4 bateriemi 1,5 V, AA, LR6. Odnímatelná kontrolní jednotka s bezdrátovou technikou, barevným displejem 3,5" TFT-LCD, zásuvkou pro kartu MicroSD, USB portem, výstupem na video PAL/NTSC, integrovaným akumulátorem Li-Ion 3,7 V, 1,2 Ah. Karta MicroSD 2 GB. Napěťový napáječ/nabíječka Li-Ion 100–240 V, 50–60 Hz, 9 W, pro kontrolní jednotku. Kabel USB, videokabel. V pevném kufru. Volitelně se sadou kamery a kabelu 4,5-1, sadou kamery a kabelu 9-1 nebo sadou kamery a kabelu 16-1.

REMS CamScope Set 16-1

Sada kamery a kabelu Color 16-1, sestávající z barevné kamery Ø 16 mm, 704×576 Pixel, s tlumitelným světlem bílých LED a neměnnou funkcí zaostřování (Fixed-Focus) a 1 m tvárným posuvným kabelem. Nasazovací zrcadlo, nasazovací hák, nasazovací magnet.

Obj.č. 175110 Kč 10 380,-

Kč **8 990,-**

REMS CamScope Set 9-1

Sada kamery a kabelu Color 9-1, sestávající z barevné kamery Ø 9 mm, 640×480 Pixel, s tlumitelným světlem bílých LED a neměnnou funkcí zaostřování (Fixed-Focus) a 1 m tvárným posuvným kabelem. Nasazovací zrcadlo, nasazovací hák, nasazovací magnet.

Obj.č. 175111 Kč 10 530,-

Kč **9 390,-**

REMS CamScope Set 4,5-1

Sada kamery a kabelu Color 4,5-1, sestávající z barevné kamery Ø 4,5 mm, 320×240 Pixel, s tlumitelným světlem bílých LED a neměnnou funkcí zaostřování (Fixed-Focus) a 1 m ohebným posuvným kabelem. Ideální k inspekci malých ohybů trubek a úzkých míst.

Obj.č. 175112 Kč 12 180,-

Kč **10 690,-**



REMS CamScope S – s hlasovým záznamem.

Mobilní, příruční kamera-endoskop s bezdrátovou technikou pro nízkonákladovou inspekci a analýzu poškození těžce dostupných míst jako jsou dutiny, šachty, potrubí aj. Dokumentace snímků a videozáznamů s hlasovým záznamem na kartě MicroSD. Ruční přístroj se 4 bateriemi 1,5 V, AA, LR6. Odnímatelná kontrolní jednotka s bezdrátovou technikou, barevným displejem 3,5" TFT-LCD, 3-násobným digitálním zvětšením, zásuvkou pro kartu MicroSD, USB portem, výstupem na video PAL/NTSC, integrovaným akumulátorem Li-Ion 3,7 V, 1,2 Ah. Karta MicroSD 2 GB. Napěťový napáječ/nabíječka Li-Ion 100–240 V, 50–60 Hz, 9 W, pro kontrolní jednotku. Kabel USB, videokabel. V pevném kufru. Volitelně se sadou kamery a kabelu 4,5-1, sadou kamery a kabelu 9-1 nebo sadou kamery a kabelu 16-1.

REMS CamScope S Set 16-1

Sada kamery a kabelu Color 16-1, sestávající z barevné kamery Ø 16 mm, 704×576 Pixel, s tlumitelným světlem bílých LED a neměnnou funkcí zaostřování (Fixed-Focus) a 1 m tvárným posuvným kabelem. Nasazovací zrcadlo, nasazovací hák, nasazovací magnet.

Obj.č. 175130 Kč 12 850,-

Kč **11 490,-**

REMS CamScope S Set 9-1

Sada kamery a kabelu Color 9-1, sestávající z barevné kamery Ø 9 mm, 640×480 Pixel, s tlumitelným světlem bílých LED a neměnnou funkcí zaostřování (Fixed-Focus) a 1 m tvárným posuvným kabelem. Nasazovací zrcadlo, nasazovací hák, nasazovací magnet.

Obj.č. 175131 Kč 12 990,-

Kč **11 590,-**

REMS CamScope S Set 4,5-1

Sada kamery a kabelu Color 4,5-1, sestávající z barevné kamery Ø 4,5 mm, 320×240 Pixel, s tlumitelným světlem bílých LED a neměnnou funkcí zaostřování (Fixed-Focus) a 1 m ohebným posuvným kabelem. Ideální k inspekci malých ohybů trubek a úzkých míst.

Obj.č. 175132 Kč 14 650,-

Kč **12 990,-**



Prodloužení vyztuženého kabelu 900 mm

spojitelné až do pracovní délky 4,5 m

Obj.č. 175105

Kč **1 080,-**

Sada kamery a kabelu Color 16-1 90°

90° do boku lomená barevná kamera Ø 16 mm, 640×480 Pixel, s 1 m tvárným posuvným kabelem.

Obj.č. 175106

Kč **3 570,-**

REMS CamSys – elektronický kamerový inspekční systém k nákladově výhodné inspekci a analýze poškození.



REMS CamSys Set S-Color

Elektronický kamerový inspekční systém k nákladově výhodné inspekci a analýze poškození. Dokumentace snímků a videozáznamů na SD-kartě s údajem o datumu, čase a hloubce zasunutí. Kontrolní jednotka v mikroprocesorové technice s 3,5" TFT-LCD-barevným displejem, zásuvkou pro SD-kartu, USB-připojkou, výstupem na video PAL/NTSC, integrovaným akumulátorem Li-Ion 3,7 V, 2,5 Ah, v pevném, nárazům odolném plastovém krytu, chráněném před ostřikem vodou. 2 m propojovací kabel od kontrolní jednotky k sadě kamery a kabelu, napěťový náboječka 100–240 V, 50–60 Hz, 10 W, SD-karta 4 GB, USB-kabel, videokabel, v pevném kufru. Sada kamery a kabelu S-Color se speciální barevnou kamerou s vysokým rozlišením \varnothing 25 mm s CMOS obrazovým senzorem a posuvným kabelem.

REMS CamSys Set S-Color 10 K

10 m posuvný kabel \varnothing 4,5 mm s označením délky, velmi ohebný, v kabelovém koši. Pro malé průměry trubek a malé a těsné ohyby \varnothing (40) 50–150 mm, kanály, šachty, komíny a jiné duté prostory.

Obj.č. 175008 Kč 52 150,-



Kč **42 690,-**

REMS CamSys Set S-Color 20 H

20 m posuvný kabel \varnothing 4,5 mm, velmi ohebný, v navijecím bubnu s elektronickým počítáním metrů. Pro malé průměry trubek a malé a těsné ohyby \varnothing (40) 50–150 mm, kanály, šachty, komíny a jiné duté prostory.

Obj.č. 175007 Kč 64 620,-



Kč **54 990,-**

REMS CamSys Set S-Color 30 H

30 m posuvný kabel \varnothing 5,4 mm, ohebný, v navijecím bubnu s elektronickým počítáním metrů. Pro trubky \varnothing 50–150 mm, kanály, šachty, komíny a jiné duté prostory.

Obj.č. 175010 Kč 64 910,-



Kč **55 990,-**

REMS CamSys 2 – elektronický kamerový inspekční systém k nákladově výhodné inspekci a analýze poškození. Samonivelační kamera. Vysílač pro detekci polohy kamery.



REMS CamSys 2 Set S-Color – s hlasovým záznamem.

Elektronický kamerový inspekční systém k nákladově výhodné inspekci a analýze poškození. Dokumentace snímků a videozáznamů s hlasovým záznamem na SD-kartě s údajem o datumu, čase a hloubce zasunutí. Kontrolní jednotka v mikroprocesorové technice s 7" TFT-LCD-barevným displejem, zásuvkou pro SD-kartu, USB-připojkou, výstupem na video PAL/NTSC, integrovaným akumulátorem Li-Polymer 3,7 V, 7,6 Ah, v pevném, nárazům odolném plastovém krytu, chráněném před ostřikem vodou, ochrannou clonou, stojanem. 2 m propojovací kabel od kontrolní jednotky k sadě kamery a kabelu, napěťový náboječka/nabíječka 100–240 V, 50–60 Hz, 15 W, SD-karta 4 GB, USB-kabel, videokabel, v pevném kufru. Sada kamery a kabelu S-Color se speciální barevnou kamerou s vysokým rozlišením s CMOS obrazovým senzorem a posuvným kabelem.

REMS CamSys 2 Set S-Color 10 K

Speciální barevná kamera s vysokým rozlišením \varnothing 26 mm, 10 m posuvný kabel \varnothing 4,5 mm s označením délky, velmi ohebný, v kabelovém koši. Pro malé průměry trubek a malé a těsné ohyby \varnothing (40) 50–150 mm, kanály, šachty, komíny a jiné duté prostory.

Obj.č. 175301 Kč 69 550,-



Kč **54 990,-**

REMS CamSys 2 Set S-Color 20 H

Speciální barevná kamera s vysokým rozlišením \varnothing 26 mm, 20 m posuvný kabel \varnothing 4,5 mm, velmi ohebný, v navijecím bubnu s elektronickým počítáním metrů. Pro malé průměry trubek a malé a těsné ohyby \varnothing (40) 50–150 mm, kanály, šachty, komíny a jiné duté prostory.

Obj.č. 175302 Kč 84 050,-



Kč **66 690,-**

REMS CamSys 2 Set S-Color S 30 H

Speciální barevná kamera s vysokým rozlišením \varnothing 26 mm, vysílač pro detekci polohy kamery, 30 m posuvný kabel \varnothing 5,4 mm, ohebný, v navijecím bubnu s elektronickým počítáním metrů. Pro trubky \varnothing 50–150 mm, kanály, šachty, komíny a jiné duté prostory.

Obj.č. 175303 Kč 89 850,-



Kč **72 490,-**

REMS CamSys 2 Set S-Color S-N 30 H

Speciální barevná kamera s vysokým rozlišením \varnothing 31 mm, samonivelační, vysílač pro detekci polohy kamery, 30 m posuvný kabel \varnothing 5,4 mm, ohebný, v navijecím bubnu s elektronickým počítáním metrů. Pro trubky \varnothing 50–150 mm, kanály, šachty, komíny a jiné duté prostory.

Obj.č. 175304 Kč 95 650,-



Kč **75 390,-**

REMS Puma VE – výkonná univerzální pila s antivibračním systémem. Rychlá výměna pilového listu, bez nářadí. Přestavitelná opěra.

Použitelný je i pilový list nasazený a otočený o 180°.



1300 W – 3,8 kg

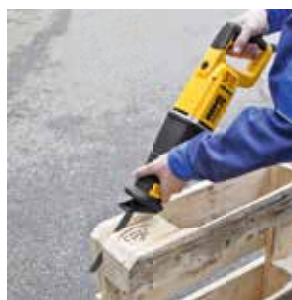

REMS Puma VE Set

Elektrická univerzální šavlová pila s vario-elektronikou (VE) k řezání volně z ruky, s antivibračním systémem. Pohonná jednotka s uzavřenou rukojetí s měkkým úchopem, chráněným klikovým ústrojím, pracujícím bez údržby, silným, výkonným univerzálním motorem 230 V, 50–60 Hz, 1300 W, bezpečnostním spínačem, přívodním vedením 4 m. Plynulé elektronické řízení počtu zdvihů (akcelerační spínač) 0 až 2800 min⁻¹. 30 mm zdvih. Upínací pilového listu s rychlovýměnným systémem. Přestavitelná opěra. 1 kus REMS pilového listu 210-1,8/2,5. V pevném kufru z ocelového plechu. Obj.č. 560023 Kč 8 330,-

Kč **5 490,-**

REMS pilové listy na kovy

→ REMS Puma, REMS Cat, REMS Akku-Cat, REMS Tiger, etc.



Označení	Délka mm	Rozteč zubů mm	Materiál*	Ozubení	Množství kusů / balení	Obj.č.	Kč	Akce Kč
REMS pilový list 150-1 plech, kov, také nerezová ocel, ≥ 1,2 mm	150	1	HSS-Bi flexibilní	zvlněné	5	561105	540,00	405,00
REMS pilový list 200-1 plech, kov, také nerezová ocel, ≥ 1,2 mm	200	1	HSS-Bi flexibilní	zvlněné	5	561106	705,00	529,00
REMS pilový list 90-1,4, křivkový list kov, také nerezová ocel, ≥ 1,5 mm	90	1,4	HSS-Bi	zvlněné	5	561107	479,00	360,00
REMS pilový list 150-1,4 kov, také nerezová ocel, ≥ 1,5 mm	150	1,4	HSS-Bi flexibilní	zvlněné	5	561104	563,00	423,00
REMS pilový list 200-1,4 kov, také nerezová ocel, ≥ 1,5 mm	200	1,4	HSS-Bi flexibilní	zvlněné	5	561108	705,00	529,00
REMS pilový list 100-1,8 kov, také nerezová ocel, ≥ 2 mm	100	1,8	HSS-Bi flexibilní	zvlněné	5	561101	482,00	362,00
REMS pilový list 150-1,8 kov, také nerezová ocel, ≥ 2 mm	150	1,8	HSS-Bi flexibilní	zvlněné	5	561103	563,00	423,00
REMS pilový list 200-1,8 kov, také nerezová ocel, ≥ 2 mm	200	1,8	HSS-Bi flexibilní	zvlněné	5	561102	705,00	529,00
REMS pilový list 200-2,5 kov, také nerezová ocel, ≥ 3 mm	200	2,5	HSS-Bi flexibilní	střídavě rozvedené	5	561109	705,00	529,00
REMS pilový list 280-2,5 kov, také nerezová ocel, ≥ 3 mm	280	2,5	HSS-Bi flexibilní	střídavě rozvedené	5	561112	894,00	671,00

REMS pilové listy na dřevo a kov

→ REMS Puma, REMS Cat, REMS Akku-Cat, REMS Tiger, etc.



Označení	Délka mm	Rozteč zubů mm	Materiál*	Ozubení	Množství kusů / balení	Obj.č.	Kč	Akce Kč
REMS pilový list 210-1,8/2,5 zakulacený hrot, žádná zaháknutí palety, dřevo, dřevo s hřebíky, kov ≥ 2,5 mm	210	Combo 1,8/2,5	HSS-Bi flexibilní	střídavě rozvedené	5	561113	725,00	543,00
REMS pilový list 150-2,5 dřevo, dřevo s hřebíky, palety, kov ≥ 3 mm	150	2,5	HSS-Bi flexibilní	střídavě rozvedené	5	561110	540,00	405,00
REMS pilový list 225-2,5, extra silný, k demontáži dřevo, dřevo s hřebíky, kov ≥ 3 mm	225	2,5	HSS-Bi	zvlněné	3	561114	691,00	519,00
REMS pilový list 300-2,5, extra silný, k demontáži dřevo, dřevo s hřebíky, kov ≥ 3 mm	300	2,5	HSS-Bi	zvlněné	3	561116	917,00	688,00
REMS pilový list 300-4,2 dřevo	300	4,2	WS	střídavě rozvedené	5	561111	650,00	488,00
REMS pilový list 225-3,2/5,0 dřevo, dřevo s hřebíky	225	Combo 3,2/5,0	HSS-Bi flexibilní	střídavě rozvedené	5	561117	818,00	614,00
REMS pilový list 290-5,0/6,35 zelené syrové dřevo	290	Combo 5,0/6,35	WS	střídavě rozvedené	5	561118	888,00	666,00
REMS pilový list 150-6,35 dřevo	150	6,35	WS	střídavě rozvedené	5	561119	377,00	283,00

REMS pilové listy pro různé účely

→ REMS Puma, REMS Cat, REMS Akku-Cat, REMS Tiger, etc.



Označení	Délka mm	Rozteč zubů mm	Materiál*	Ozubení	Množství kusů / balení	Obj.č.	Kč	Akce Kč
REMS pilový list 150-4,2 porobeton, sádkokartonové desky	150	4,2	WS	střídavě rozvedené	5	561115	470,00	353,00
REMS pilový list 225-8,5 porobeton, tvrdé dřevo	225	8,5	HM	střídavě rozvedené	1	561120	1 230,00	923,00
REMS pilový list 300-8,5 porobeton, tvrdé dřevo	300	8,5	HM	střídavě rozvedené	1	561121	1 470,00	1 103,00
REMS pilový list 400-8,5 porobeton, tvrdé dřevo	400	8,5	HM	střídavě rozvedené	1	561122	2 100,00	1 575,00
REMS pilový list 235-12 porobeton, pemza, cihla	235	12	HM	přímé	1	561123	1 700,00	1 275,00
REMS pilový list 300-12 porobeton, pemza, cihla	300	12	HM	přímé	1	561124	1 970,00	1 478,00
REMS pilový list 300-12, extra vysoký list porobeton, pemza, cihla	300	12	HM	přímé	1	561125	2 340,00	1 755,00
REMS pilový list 200 litina aj.	200		HM-G		2	561126	696,00	522,00

*HSS-Bi: rychlořezná ocel-bimetal; WS: nástrojová ocel; HM: tvrdokov; HM-G: tvrdokov-granulát

REMS speciální pilové listy

→ REMS Tiger, etc.



REMS

Označení	Ø v coulech/ délka mm	Rozteč zubů mm	Materiál*	Ozubení	Množství kusů / balení	Obj.č.	Kč	Akce Kč
REMS speciální pilový list 2"/140-2,5 ocelové trubky ≤ 2"	2"/140	2,5	HSS-Bi	zvlíněné	5	561007	1290,00	968,00
REMS speciální pilový list 2"/140-3,2 ocelové trubky ≤ 2"	2"/140	3,2	HSS-Bi	zvlíněné	5	561001	1230,00	923,00
REMS speciální pilový list 4"/200-3,2 ocelové trubky ≤ 4"	4"/200	3,2	HSS-Bi	zvlíněné	5	561002	1630,00	1223,00
REMS speciální pilový list 6"/260-3,2 ocelové trubky ≤ 6"	6"/260	3,2	HSS-Bi	zvlíněné	5	561008	2070,00	1553,00

Na těžko obrobitelné materiály, např. nerezavějící oceli, tvrdé litinové trubky, použijte namísto speciálního pilového listu REMS univerzální pilový list REMS s jemným ozubením ve spojení s REMS Tiger ANC SR s elektronickou regulací počtu zdvihů. * HSS-Bi: rychlořezná ocel-bimetal

- 25 %

REMS univerzální pilové listy

→ REMS Tiger, REMS Cat, REMS Akku-Cat, etc.



REMS

Označení	Délka mm	Rozteč zubů mm	Materiál*	Ozubení	Množství kusů / balení	Obj.č.	Kč	Akce Kč
REMS univerzální pilový list 100-1,8/2,5 pro všechny práce řezání	100	Combo 1,8/2,5	HSS-Bi flexibilní	střídavě rozvedené	5	561006	839,00	630,00
REMS univerzální pilový list 150-1,8/2,5 pro všechny práce řezání	150	Combo 1,8/2,5	HSS-Bi flexibilní	střídavě rozvedené	5	561005	1200,00	900,00
REMS univerzální pilový list 200-1,8/2,5 pro všechny práce řezání	200	Combo 1,8/2,5	HSS-Bi flexibilní	střídavě rozvedené	5	561003	1590,00	1193,00
REMS univerzální pilový list 300-1,8/2,5 pro všechny práce řezání	300	Combo 1,8/2,5	HSS-Bi flexibilní	střídavě rozvedené	5	561004	2350,00	1763,00

Také na dřevo s hřebíky, palety. Na těžko obrobitelné materiály, např. nerezavějící oceli, tvrdé litinové trubky, nutný nízký počet zdvihů, např. prostřednictvím REMS Tiger ANC SR s elektronickou regulací počtu zdvihů. * HSS-Bi: rychlořezná ocel-bimetal

- 25 %

REMS Cat ANC VE – řeže cokoli kdekoli. Nesmírně mnohostranná a vysoce výkonná. Robustní a dobře padnoucí do ruky.



Kvalitní německý výrobek

1050 W – 3,0 kg

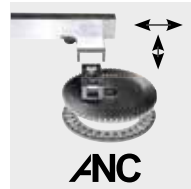

ANC – pro maximální namáhání.

REMS Cat ANC VE Set

Elektrická šavlová pila na trubky s vario elektronikou (VE) k řezání volně z ruky. Pohonná jednotka s uzavřenou rukojetí, proti vodě a prachu chráněným oscilačním pohonem nevyžadující údržbu, s všestranně v jehlových ložiscích uloženým klikovým ústrojím (ANC), agresivním orbitálním pohybem, výkonným univerzálním motorem 230 V, 50–60 Hz, 1050 W, bezpečnostním dotykovým spínačem. Plynulé elektronické řízení počtu zdvihů (akcelerační spínač) 0 do 2400 min⁻¹. Univerzální upínka pilového listu. Šestihřanný klíč. 1 univerzální pilový list REMS 150-1,8/2,5. V pevném kufru z ocelového plechu.
Obj.č. 560040 Kč 12 160,-

Kč **8 890,-**

REMS Tiger ANC – šavlová pila na trubky. Řeže bez námahy, bleskurychle, kolmo.

Pevně nastavený, optimální počet zdvihů speciálně pro řezání ocelových trubek.



Vodící držák pro o 400% více řezné síly

Kvalitní německý výrobek

1050 W – jen 3 kg

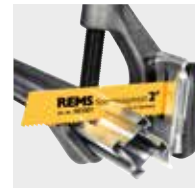
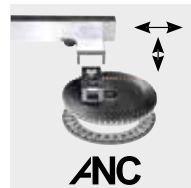

ANC – pro maximální namáhání.

REMS Tiger ANC Set

Elektrická šavlová pila na trubky pro snadné, rychlé, pravouhlé řezání s vodícím držákem a k řezání volně z ruky. Pohonná jednotka s přímou rukojetí, proti vodě a prachu chráněným oscilačním pohonem nevyžadující údržbu, s všestranně v jehlových ložiscích uloženým klikovým ústrojím (ANC), agresivním orbitálním pohybem, výkonným univerzálním motorem 230 V, 50–60 Hz, 1050 W, bezpečnostním dotykovým spínačem. Pevně nastavený počet zdvihů 2400 min⁻¹. Ochrana proti přetížení. Univerzální upínka pilového listu. Šestihřanný klíč. Vodící držák do 2". 2 kusy speciálních pilových listů REMS 2"/140-3,2. V pevném kufru z ocelového plechu.
Obj.č. 560020 Kč 15 350,-

Kč **12 690,-**

REMS Tiger ANC VE – pila pro instalátéra. Řeže bez námahy, bleskurychle, kolmo.

S vario elektronikou a uzavřenou rukojetí.



Vodící držák pro o 400% více řezné síly

Kvalitní německý výrobek

1050 W – jen 3 kg

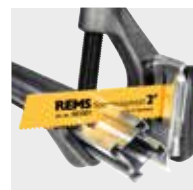

ANC – pro maximální namáhání.

REMS Tiger ANC VE Set

Elektrická šavlová pila na trubky s vario elektronikou (VE) pro snadné, rychlé, pravouhlé řezání s vodícím držákem a k řezání volně z ruky. Pohonná jednotka s uzavřenou rukojetí, proti vodě a prachu chráněným oscilačním pohonem nevyžadujícím údržbu, s všestranně v jehlových ložiscích uloženým klikovým ústrojím-(ANC), agresivním orbitálním pohybem, výkonným univerzálním motorem 230 V, 50–60 Hz, 1050 W, bezpečnostním dotykovým spínačem. Plynulé elektronické řízení počtu zdvihů (akcelerační spínač) 0 do 2400 min⁻¹. Univerzální upínka pilového listu. Šestihřanný klíč. Vodící držák do 2". 2 kusy speciálních pilových listů REMS 2"/140-3,2.

V pevném kufru z ocelového plechu.

Obj.č. 560027 Kč 15 950,-

Kč **13 290,-**

REMS Tiger ANC SR – s regulací rychlosti. Řeže bez námahy, bleskurychle, kolmo.

Plynulá elektronická regulace počtu zdvihů.
Ideální také k řezání trubek z nerezové oceli.
S tachy elektronikou k řízení počtu otáček.



Vodící držák pro o 400% více řezné síly

Kvalitní německý výrobek

1400 W – 3,1 kg



ANC – pro maximální namáhání.

REMS Tiger ANC SR Set

Elektrická šavlová pila na trubky s regulací rychlosti (Speed Regulation - SR) pro snadné, rychlé, pravouhlé řezání s vodícím držákem a k řezání volně z ruky. Pohonná jednotka s přímou rukojetí, proti vodě a prachu chráněným oscilačním pohonem nevyžadujícím údržbu, s všestranně v jehlových ložiscích uloženým klikovým ústrojím (ANC), pevně nastaveným orbitálním pohybem, výkonným univerzálním motorem 230 V, 50–60 Hz, 1400 W, bezpečnostním dotykovým spínačem. Plynulá elektronická regulace počtu zdvihů od 700 do 2200 min⁻¹ s pozvolným rozběhem, tachogenerátorem, kontrolou teploty a ochranou proti zablokování. Univerzální upínka pilového listu. Šestihřanný klíč. Vodící držák do 2". 2 kusy speciálních pilových listů REMS 2"/140-3,2. V pevném kufru z ocelového plechu.

Obj.č. 560026 Kč 17 870,-

Kč **15 090,-**

REMS Aquila 3B

Přenosná stanice pro opravování trubek. Bezpečné upínání trubek do 6". Kdekoliv.

Ø 10–165 mm, ½–6"



REMS Aquila 3B

Stanice pro opravování trubek s řetězovým upínacím svěrákem k upínání trubek Ø 10–165 mm, Ø ½–6". Pracovní deska s integrovaným řetězovým upínacím svěrákem s dvojitou upínací čelistí, podpěrou trubek, držáky nástrojů, 3 ohybovací přípravky k ohybání trubek Ø 10–26 mm, Ø ¾–¾", upínací hlavou. Skládací třínohý podstavec s odkládací deskou. V kartonu.

Obj.č. 120270 Kč 10 710,-

Kč **8 790,-**

REMS Aquila WB

Bezpečné upínání trubek do 6".



Ø 10–165 mm, ½–6"

Kvalitní německý výrobek

REMS Aquila WB

Vysoce kvalitní řetězový upínací svěrák k upínání trubek Ø 10–165 mm, Ø ½–6". Základní deska s integrovaným řetězovým upínacím svěrákem k upínání trubek s dvojitou upínací čelistí, podpěrou trubek, ohybovací přípravkem. Na pracovní stůl. V kartonu.

Obj.č. 120250 Kč 6 530,-

Kč **4 990,-**

Ideální pro systémy s lisovanými tvarovkami.



REMS Turbo Cu-INOX – prakticky bez otřepů, kolmo, rychle.

např. Ø 22 mm jen za 4 s.

REMS Turbo Cu-INOX Basic

Kotoučová pila na kovy s univerzálním paralelním svérákem pro rychlé řezání, téměř bez otřepů. Ideální na nerezové ocelové trubky a měděné trubky systémů s lisovanými tvarovkami. Pro REMS pilový kotouč Ø 225 mm. Převody nevyžadující údržbu, osvědčený univerzální motor 230 V, 50–60 Hz, 500 W, bezpečnostní spínač, ochranný kryt pilového kotouče. Počet otáček 60 min⁻¹. Klíč s očkem. Šestihřanný klíč. Bez pilového kotouče. Pro pracovní stůl, podstavec nebo pojízdný podstavec. V kartonu.

Obj.č 849006 Kč 26 970,-



+ dárková sada v hodnotě Kč 11 630,-*

1 REMS pilový kotouč na kov HSS-E (legováno kobaltem), jemně ozubený, 225 x 2 x 32, 220 zubů. Velmi dlouhá životnost.
1 Podstavec

Obj.č. 849X01 Kč **26 590,-**

Pro přímé řezy a řezy na pokos do 45°.



S automatickým zařízením na chlazení a mazání.

REMS Turbo K – prakticky bez otřepů, kolmo, rychle.

např. 2" ocelovou trubku jen za 5 s.

REMS Turbo K Basic

Univerzální kotoučová pila na kovy, s automatickým zařízením na mazání a chlazení. Na rovné řezání a řezání na pokos do 45°. Pro REMS pilový kotouč Ø 225 mm. Převody nevyžadující údržbu, osvědčený univerzální motor se silným tahem 230 V, 50–60 Hz, 1200 W, bezpečnostní spínač, ochranný kryt pilového kotouče, délkový doraz. Upínací nástavec na tenkostěnné trubky. Počet otáček 115 min⁻¹. Klíč s očkem. Šestihřanný klíč. balení mazacího a chladicího oleje REMS Spezial. Bez pilového kotouče. Pro pracovní stůl, podstavec nebo pojízdný podstavec. V kartonu.

Obj.č. 849007 Kč 32 750,-



+ dárková sada v hodnotě Kč 8 170,-

1 REMS pilový kotouč na kov HSS, jemně ozubený, 225 x 2 x 32, 120 zubů. Velmi dlouhá životnost.
1 Podstavec

Obj.č. 849X02 Kč **30 390,-**



Pracovní deska 1100 x 700 mm
Pracovní výška 800 mm
Hmotnost 28 kg
Nosné zatížení ≤ 300 kg

Pracovní deska 800 x 600 mm
Pracovní výška 800 mm
Hmotnost 23 kg
Nosné zatížení ≤ 300 kg

REMS Jumbo – snadno přenosný a lehký. Bleskurychle postaven a složen.



REMS Jumbo

Skládací pracovní stůl s lomeným pákovým uzávěrem.

Pracovní deska dle DIN 68 705. V kartonu.

Obj.č. 120200 Kč 8 970,-

REMS Jumbo E

Skládací pracovní stůl s lomeným pákovým uzávěrem.

Pracovní deska dle DIN 68 705. V kartonu.

Obj.č. 120240 Kč 6 070,-

Kč **7 090,-**

Kč **4 790,-**

Super rychle, např. INOX Ø 54 mm jen za 4 s.

Jedinečný! Patent EP 1 782 904

Poháněné řezné kolečko a přímočarý posuv pro rychlé dělení.

1200 W
jen 17 kg

Kvalitní německý výrobek



REMS Cento – Dělení a odhrotování do Ø 115 mm.

Pravouhle. Bez třísek. Bez vnějšího ořepu. Nasucho.

REMS Cento Basic

Stroj na dělení trubek k rychlému, pravouhlému dělení trubek Ø 8–115 mm, bez vnějšího ořepu. Pro trubky systémů s lisovanými tvarovkami z nerezavějící oceli, uhlíkové oceli, mědi, Ø 8–108 mm. Pro ocelové trubky EN 10255 (DIN 2440) DN 10–100, Ø ¼–4", litinové trubky (SML) EN 877 (DIN 19522) DN 50–100, plastové trubky SDR 11, tloušťky stěny s ≤ 10 mm, Ø 10–110 mm, vrstvené trubky Ø 10–110 mm. S převody, pracujícími bez údržby, osvědčeným univerzálním motorem 230 V, 50–60 Hz, 1200 W. Počet otáček 115 min⁻¹. Vodicí válečky z kalené přesné ocelové trubky na trubky Ø 22–115 mm, Ø ¼–4". Bezpečnostní nožní spínač. Očkový klíč. Bez řezného kolečka. Pro pracovní stůl, podstavec nebo pojízdný podstavec. V kartonu.

Obj.č. 845001 Kč 30 450,-



Řezné kolečko REMS Cu-INOX zdarma!
Hodnota Kč 2 230,-

Obj.č. 845X02 **Kč 28 190,-**



Řezné kolečko REMS Cu-INOX

na trubky systémů s lisovanými tvarovkami z nerezové oceli, mědi, uhlíkové oceli
Obj.č. 845050

Kč 2 230,-

Řezné kolečko REMS Cu

speciálně na trubky systémů s lisovanými tvarovkami z mědi
Obj.č. 845053

Kč 2 230,-

Řezné kolečko REMS St

na ocelové, litinové trubky (SML)
Obj.č. 845052

Kč 2 230,-

Řezné kolečko REMS V, s 10

na plastové a vrstvené trubky, tloušťka stěny s ≤ 10 mm
Obj.č. 845051

Kč 2 230,-

Řezné kolečko REMS C-SF

k dělení uhlíkových ocelových trubek při současném vytvoření sražené hrany pro svařování
Obj.č. 845055

Kč 2 230,-

Řezné kolečko REMS RF

k dělení podélně svařovaných nerezových ocelových trubek EN 1124 (dešťových svodů) s REMS Cento RF.
Obj.č. 845054

Kč 2 230,-

Sada příslušenství 1

obsahující podstavec a REMS Herkules 3B
Obj.č. 120X01 Kč 11 280,-

Kč 9 590,-

Sada příslušenství 2

obsahující Jumbo, Herkules 3B a Herkules Y
Obj.č. 120X02 Kč 19 880,-

Kč 16 190,-

Sada příslušenství 3

obsahující Jumbo E a Herkules 3B
Obj.č. 120X03 Kč 12 900,-

Kč 9 790,-

Sada příslušenství 4

obsahující pojízdný podvozek a REMS Herkules 3B
Obj.č. 120X04 Kč 13 990,-

Kč 11 590,-

Vnitřní odhrotovač trubek do DN 100 – ideální pro trubky systémů s lisovanými tvarovkami aj.

REMS REG 28–108

Vnitřní odhrotovač trubek pro trubky Ø 28–108 mm, Ø ¼–4". Pro elektrický pohon prostřednictvím stroje na dělení trubek REMS Cento.
Obj.č. 113840 Kč 6 720,-

Kč 5 790,-

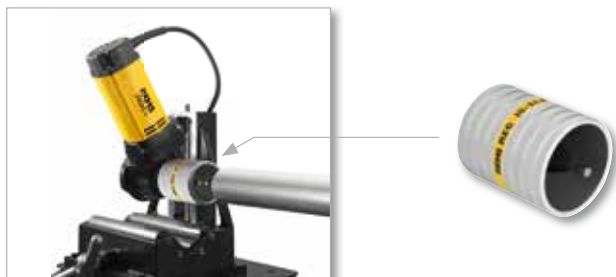

Patent EP 2 058 067

REMS REG 10–54 E – také na elektrický pohon

Odhrotovač na vnější a vnitřní odhrotování trubek Ø 10–54 mm, ½–2". Také pro elektrický pohon prostřednictvím REMS Helix (viz strana 10) a dalšími vrtacími šroubováků (počet otáček ≤ 300 min⁻¹), strojem na dělení trubek REMS Cento (od výrobního data 09/2011) nebo kotoučovou pilou na trubky REMS Turbo Cu-INOX (od výrobního data 09/2011).
Obj.č. 113835 Kč 2 820,-

Kč 2 290,-

Jedinečný! Patent EP 1 782 904

Poháněné řezné kolečko a přímočarý posuv pro rychlé dělení.

Kvalitní německý výrobek



REMS Cento RF – dělení podélně svařovaných nerezových ocelových trubek EN 1124 (dešťových svodů) Ø 40–110 mm.

REMS Cento RF Set

Stroj k dělení trubek speciálně k rychlému, pravoúhelnému dělení podélně svařovaných nerezových ocelových trubek EN 1124 (dešťových svodů) Ø 40–110 mm. Jako obj.č. 845001, avšak s vodicími kladkami z polyamidu a trubkovými vedeními Ø 75 und 110 mm. Bezpečnostní nožní spínač. Očkový klíč. S řezným kolečkem RF. Pro pracovní stůl, podstavec nebo pojízdný podstavec. V kartonu. Obj.č. 845003 Kč 49 280,-

Kč **45 390,-**

REMS DueCento – dělení do Ø 225 mm.

Pravouhle. Bez třísek. Vhodné pro svařování. Rychle. Bez vnějšího ořepu. Na sucho. Univerzální pro mnoho druhů trubek.

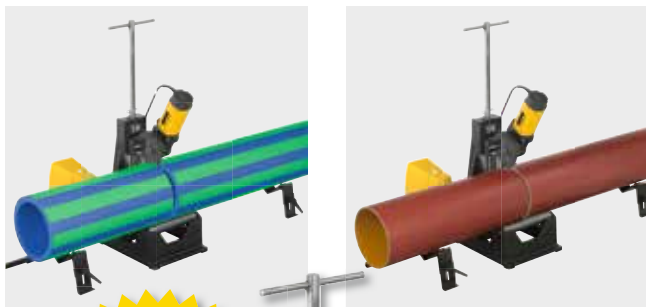

do
Ø 225 mm

REMS DueCento Basic

Stroj na dělení trubek k rychlému, pravoúhelnému dělení trubek Ø 40–225 mm, bez vnějšího ořepu. Pro trubky systémů s lisovanými tvarovkami z nerezavějící oceli, uhlíkové oceli, mědi, Ø 54–225 mm. Pro ocelové trubky EN 10255 (DIN 2440) DN 50–150, Ø 2–6", litinové trubky (SML) EN 877 (DIN 19522) DN 50–200, plastové trubky SDR 11, tloušťka stěny s ≤ 21 mm, Ø 40–225 mm, vrstvené trubky Ø 40–110 mm. S bezúdržbovou převodovkou, osvětleným univerzálním motorem 230 V, 50–60 Hz, 1200 W. Otáčky 115 min⁻¹. Vodicí kladky z kalených přesných ocelových trubek na trubky Ø 100–225 mm, Ø 4–6". Bezpečnostní nožní spínač. Očkový klíč. Bez řezného kolečka. 2 kusy výškové nastavitelných podpěr trubek Ø 100–225 mm, Ø 4–6". V kartonu. Obj.č. 845004 Kč 60 610,-

Jedinečný! Patent EP 1 782 904

Poháněné řezné kolečko a přímočarý posuv pro rychlé dělení.

ohlášen patent EP 2 740 556

Řezné kolečko REMS Cu-INOX

na trubky systémů s lisovanými tvarovkami z nerezové oceli, mědi, uhlíkové oceli
Obj.č. 845050

Kč **2 230,-**

Řezné kolečko REMS Cu

speciálně na trubky systémů s lisovanými tvarovkami z mědi
Obj.č. 845053

Kč **2 230,-**

Řezné kolečko REMS St

na ocelové, litinové trubky (SML)
Obj.č. 845052

Kč **2 230,-**

Řezné kolečko REMS V, s 10

na plastové a vrstvené trubky, tloušťka stěny s ≤ 10 mm
Obj.č. 845051

Kč **2 230,-**

Řezné kolečko REMS P, s 21

na plastové a vrstvené trubky, tloušťka stěny s ≤ 21 mm
Obj.č. 845057

Kč **2 820,-**

Řezné kolečko REMS C-SF

speciálně pro trubky systémů s lisovanými tvarovkami/s nástrannými tvarovkami z uhlíkové oceli, současně se vytváří sražená hrana.
Obj.č. 845055

Kč **2 230,-**

Nástavec s vodicími kladkami

k dělení trubek Ø 40–100 mm, Ø 1½–3½"
Obj.č. 845060

Kč **4 910,-**

Podpěra trubek Ø 40–100 mm

výškově nastavitelná, na trubky Ø 40–100 mm, Ø 1½–3½"
Obj.č. 845230

Kč **3 150,-**

Podpěra trubek Ø 100–225 mm,

výškově nastavitelná, na trubky Ø 100–225 mm, Ø 4–6"
Obj.č. 845220

Kč **3 150,-**

Super nabídka!*

Při zakoupení REMS DueCento Basic obdržíte 3 řezná kolečka dle Vašeho výběru zdarma! Ušetříte navíc mezi Kč 6 690,- až Kč 8 460,-.

Kvalitní německý výrobek

ZDARMA*



Obj.č. 845X03

Kč **60 590,-**



Kvalitní německý výrobek



jen 2,1 kg

REMS Akku-Nano – dělení do Ø 40 mm.

Super lehce. Rychle. Pravoúhle. Bez třísek.
Bez vnějšího ořepu. Nasucho.

Jedinečný! Patent EP 2 077 175

Optimální bod záběru řezného kolečka na dělené trubce.

REMS Akku-Nano Basic-Pack

Akumulátorový řezák na trubky k rychlému, pravoúhlému dělení trubek Ø 10–40 mm, bez vnějšího ořepu. Na trubky systémů s lisovanými tvarovkami z nerezové oceli, uhlíkové oceli, Ø 12–28 mm, mědi Ø 10–35 mm. Vrstvené trubky Ø 10–40 mm. S převody, pracujícími bez údržby, osvědčeným akumulátorovým motorem 10,8 V, 270 W. Počet otáček 130 min⁻¹. Bezpečnostní spínač. Akumulátor Li-Ion 10,8 V, 1,3 Ah, rychlonabíječka Li-Ion/Ni-Cd 230 V, 50–60 Hz, 65 W. Opěrné válečky z kalené přesné oceli. Jednostranný klíč SW 8. Bez řezného kolečka. V přenosné tašce.
Obj.č. 844011 Kč 15 060,-

Kč **12 190,-**

Řezné kolečko REMS Cu-INOX

na trubky systémů s lisovanými tvarovkami z nerezavějící oceli, uhlíkové oceli, mědi

Obj.č. 844050

Kč **763,-**

Řezné kolečko REMS V

na vrstvené trubky

Obj.č. 844051

Kč **763,-**

Kvalitní německý výrobek



jen 1,9 kg

REMS Nano – dělení do Ø 40 mm.

Super lehce. Rychle. Pravoúhle. Bez třísek.
Bez vnějšího ořepu. Nasucho.

Jedinečný! Patent EP 2 077 175

Optimální bod záběru řezného kolečka na dělené trubce.

REMS Nano Basic-Pack

Elektrický řezák na trubky k rychlému, pravoúhlému dělení trubek Ø 10–40 mm, bez vnějšího ořepu. Na trubky systémů s lisovanými tvarovkami z nerezové oceli, uhlíkové oceli, Ø 12–28 mm, mědi Ø 10–35 mm. Vrstvené trubky Ø 10–40 mm. S převody, pracujícími bez údržby, osvědčeným stejnosměrným motorem 230 V, 50–60 Hz, 200 W. Počet otáček 130 min⁻¹. Opěrné válečky z kalené přesné oceli. Bezpečnostní spínač. Jednostranný klíč SW 8. Bez řezného kolečka. V přenosné tašce.
Obj.č. 844010 Kč 11 000,-

Kč **9 690,-**

Řezné kolečko REMS Cu-INOX

na trubky systémů s lisovanými tvarovkami z nerezavějící oceli, uhlíkové oceli, mědi

Obj.č. 844050

Kč **763,-**

Řezné kolečko REMS V

na vrstvené trubky

Obj.č. 844051

Kč **763,-**

REMS REG – robustní kvalitní nástroj na vnější a vnitřní odhrotování trubek.



Na ocelové nerezové trubky, jiné ocelové trubky, měděné, mosazné, hliníkové a plastové trubky.

REMS REG 8–35

Odhrotovač na vnější a vnitřní odhrotování trubek Ø 8–35 mm, ¼–1¼".

Obj.č. 113825 Kč 1 350,-

Kč **1 020,-**

REMS REG 10–54

Odhrotovač na vnější a vnitřní odhrotování trubek Ø 10–54 mm, ½–2¼".

Obj.č. 113830 Kč 1 540,-

Kč **1 220,-**

Patent EP 2 058 067

REMS REG 10–54 E – také na elektrický pohon

Odhrotovač na vnější a vnitřní odhrotování trubek Ø 10–54 mm, ½–2¼". Také pro elektrický pohon prostřednictvím REMS Helix (viz strana 10) a dalšími vrtacími šroubováký (počet otáček ≤ 300 min⁻¹), strojem na dělení trubek REMS Cento (od výrobního data 09/2011) nebo kotoučovou pilou na trubky REMS Turbo Cu-INOX (od výrobního data 09/2011).

Obj.č. 113835 Kč 2 820,-

Kč **2 290,-**





1,5Ah / 2,5Ah

- Akumulátory Li-Ion 21,6 V s kapacitou 1,5 nebo 2,5 Ah pro dlouhou dobu provozu.
- Ještě výkonnější: O 50 % více zalisování!²⁾
 - Akumulátor Li-Ion 21,6V, 1,5Ah pro ca. 250 zalisování na Viega Profipress DN 15 na jedno nabití akumulátoru.
 - Akumulátor Li-Ion 21,6V, 2,5Ah pro ca. 390 zalisování na Viega Profipress DN 15 na jedno nabití akumulátoru.
- Nízká hmotnost.
- Rozšířený rozsah pracovních teplot – 10 až +60 °C.
- Ochrana proti hlubokému vybití a přebití se sledováním a kontrolou jednotlivých článků.
- Sledování a kontrola teploty během procesu nabíjení.
- Krátké časy nabíjení.

REMS Mini-Press 22V ACC a REMS Mini-Press S 22V ACC – skutečně jednoruční radiální lisy! Univerzální do Ø 40 mm. Super lehký. Super malý. Super snadno ovladatelný. Super rychlý. Otočný o 360°.



Zvláště "mini"
< 31 cm (V 15)

Patent EP 1 952 948

Obzvláště kompaktní konstrukce a nepatrná hmotnost lisovacích kleští REMS Mini díky speciálnímu umístění připojení lisovacích kleští.

Patent EP 2 347 862

Do lisovacích čelistí zapuštěná zahloubení k jistému a bezpečnému vedení spojovacích příložek pro lisování bez přesazení.



REMS Mini-Press 22V ACC / Mini-Press S 22V ACC

Akumulátorový radiální lis s nuceným chodem pro výrobu lisovaných spojení Ø 10–40 mm, Ø %–1 ¼". Pro pohon lisovacích kleští REMS Mini. Otočné uchycení lisovacích kleští s automatickým zajištěním. Elektrohydraulický pohon s akumulátorovým motorem 21,6 V, 380 W, s vysokou tažnou silou, robustní planetovou převodovkou, mimoosým pístovým čerpadlem a kompaktním vysokovýkonným hydraulickým systémem, bezpečnostní spínač. Integrovaná LED-pracovní svítlna. Akumulátor Li-Ion 21,6 V, 1,5 Ah, rychlonabíječka Li-Ion 230 V, 50–60 Hz, 70 W.

ZDARMA*



Super nabídka!*

Při koupi REMS Mini-Press 22V ACC Basic-Pack nebo REMS Mini-Press S 22V ACC Basic-Pack obdržíte 3 lisovací kleště do 35 mm dle Vašeho výběru zdarma. Ušetříte navíc mezi Kč 7 470,- až Kč 15 810,-.



Novinka

S kontrolou stavu nabíjení

LED-pracovní svítlna

Odstupňovaný ukazatel stavu nabíjení s barevnými LED.

S kontrolou stavu nabíjení

jen 2,5kg

Kvalitní německý výrobek

jen 2,6kg



S automatickým zpětným chodem

REMS Mini-Press 22V ACC Basic-Pack

V pevném kufru z ocelového plechu.
Obj.č. 578010 Kč 37 680,-

Obj.č. 578X05 Kč **33 590,-**

REMS Mini-Press 22V ACC Basic-Pack L-BOX®

V kufru systému L-Boxx.
Obj.č. 578014 Kč 38 550,-

Obj.č. 578X09 Kč **34 490,-**

REMS Mini-Press S 22V ACC Basic-Pack

V pevném kufru z ocelového plechu.
Obj.č. 578015 Kč 37 680,-

Obj.č. 578X08 Kč **33 590,-**

REMS Mini-Press S 22V ACC Basic-Pack L-BOX®

V kufru systému L-Boxx.
Obj.č. 578016 Kč 38 550,-

Obj.č. 578X10 Kč **34 490,-**

Sít'ový zdroj Li-Ion 230V/21,6V

pro sít'ový provoz 230 V místo akumulátoru Li-Ion 21,6 V
Obj.č. 571567 č 8 680,-

Kč **7 490,-**

¹⁾ Záruční podmínky a registrace prodloužení záruky výrobce na 5 let najdete pod www.rems.de/service.

²⁾ Akumulátor Li-Ion 21,6V v porovnání s akumulátorem Akku Li-Ion 14,4V.

←ACC→

Automatic Circuit Control

S automatickým zpětným chodem

Kvalitní německý výrobek

REMS TECHNOLOGY
Li-ION PLUS

LED

5
LET
ZÁRUKY!
★★★★★



jen 2,4 kg

LED-pracovní svítlina

ZDARMA*

Obj.č. 578X04

Kč **28 990,-**

Jen 2,4 kg! Univerzální do Ø 40 mm.
Super lehký. Super malý. Super snadno
ovladatelný. Super rychlý. Otočný o 360°.

REMS Mini-Press ACC Basic-Pack

Akumulátorový radiální lis s automatickým zpětným chodem po ukončení lisování (nuceným chodem), na výrobu lisovaných spojů Ø 10–40 mm, Ø 3/4–1 1/4". K pohonu lisovacích kleští REMS Mini. Otočné uložení lisovacích kleští s automatickým zajištěním. Elektrohydraulický pohon s výkonným akumulátorovým motorem 14,4 V, 380 W, robustní planetovou převodovkou, výstředníkovým pístovým čerpadlem a kompaktním, vysoce výkonným hydraulickým systémem, bezpečnostním spínačem. Integrovaná LED-pracovní svítlina. Akumulátor Li-Ion 14,4 V, 1,5 Ah, rychlonabíječka Li-Ion/Ni-Cd 230 V, 50–60 Hz, 65 W. V pevném kufru z ocelového plechu. Obj.č. 578012 Kč 31 880,-

Super nabídka!

Při koupi REMS Mini-Press ACC Basic-Pack obdržíte 3 lisovací kleště do 35 mm dle Vašeho výběru zdarma. Ušetříte navíc mezi Kč 7 470,- až Kč 15 810,-.

←ACC→

Automatic Circuit Control

S automatickým zpětným chodem

Kvalitní německý výrobek

REMS TECHNOLOGY
Li-ION PLUS

LED

5
LET
ZÁRUKY!
★★★★★



jen 4,3 kg

LED-pracovní svítlina

Univerzální do Ø 110 mm. Kompaktní.
Bleskově rychlý. Otočný o 360°.

REMS Akku-Press Basic-Pack

Akumulátorový radiální lis s vypínacím signálem po ukončení lisování, na výrobu lisovaných spojů Ø 10–108 (110) mm, Ø 3/4–4". Akumulátor Li-Ion 14,4 V, 3,0 Ah, rychlonabíječka Li-Ion/Ni-Cd 230 V, 50–60 Hz, 65 W. V pevném kufru z ocelového plechu. Obj.č. 571013 Kč 31 880,-

Obj.č. 571X01

Kč **28 990,-**

REMS Akku-Press ACC Basic-Pack

Akumulátorový radiální lis s automatickým zpětným chodem po ukončení lisování (nuceným chodem), na výrobu lisovaných spojů Ø 10–108 (110) mm, Ø 3/4–4". Zbývající obsah dodávky viz shora. Obj.č. 571014 Kč 36 520,-

Obj.č. 571X02

Kč **31 890,-**



ZDARMA*

+ dárkový balíček ke každému Basic-Packu:

- 1 akumulátorová LED-svítlina zdarma
2. akumulátor Li-Ion 14,4 V, 3,0 Ah zdarma

Hodnota Kč 5 780,-

Power-Edition – pro síťový provoz.
Také vhodný pro akumulátorový provoz.

←ACC→

Automatic Circuit Control

S automatickým zpětným chodem

Kvalitní německý výrobek

LED

5
LET
ZÁRUKY!
★★★★★



jen 4,5 kg

LED-pracovní svítlina

Univerzální do Ø 110 mm. Kompaktní.
Bleskově rychlý. Otočný o 360°.

Basic-Pack pro síťový provoz:

REMS Akku-Press ACC Power-Edition

Elektrohydraulický radiální lis s automatickým zpětným chodem po ukončení lisovacím cyklu (nucený chod), pro výrobu lisovaných spojení Ø 10–108 (110) mm, Ø 3/4–4". K pohonu lisovacích kleští/lisovacích kroužků REMS a vhodných lisovacích kleští/lisovacích kroužků jiných výrobců. Otočné uchycení lisovacích kleští s automatickým zajištěním. Elektrohydraulický pohon s výkonným akumulátorovým motorem 14,4 V, 380 W, robustní planetovou převodovkou, mimoosým pístovým čerpadlem a kompaktním vysokovýkonným hydraulickým systémem, s bezpečnostním spínačem. Síťový zdroj Li-Ion 230 V/14,4 V pro síťový provoz 230 V namísto akumulátoru Li-Ion 14,4 V. V pevném kufru z ocelového plechu. Obj.č. 571015 Kč 37 680,-

Kč **28 390,-**

Příslušenství pro akumulátorový provoz:

Akumulátor Li-Ion 14,4 V, 3,0 Ah

Obj.č. 571555

Kč 4 730,-

Rychlonabíječka Li-Ion/Ni-Cd 230 V

Obj.č. 571560

Kč 3 750,-

←ACC→

Automatic Circuit Control

S automatickým zpětným chodem

Kvalitní německý výrobek



jen 4,7 kg



Univerzální do Ø 110 mm. Kompaktní. Bleskově rychlý. Otočný o 360°.

REMS Power-Press Basic-Pack

Elektrohydraulický radiální lis s vypínacím signálem po ukončení lisování, na výrobu lisovaných spojů Ø 10–108 (110) mm, Ø ¼–4". K pohonu lisovacích kleští/lisovacích kroužků REMS a vhodných lisovacích kleští/lisovacích kroužků jiných výrobců. Otočné uložení lisovacích kleští s automatickým zajištěním. Elektrohydraulický pohon s osvědčeným univerzálním motorem 230 V, 50–60 Hz, 450 W, robustními planetovými převody, výstředníkovým pístovým čerpadlem a kompaktním, vysoce výkonným hydraulickým systémem, bezpečnostním spínačem.

V pevném kufru z ocelového plechu.

Obj.č. 577011 Kč 27 820,-

Kč **24 890,-**

REMS Power-Press ACC Basic-Pack

Elektrohydraulický radiální lis s automatickým zpětným chodem po ukončení lisování (nuceným chodem), na výrobu lisovaných spojů Ø 10–108 (110) mm. Zbývající obsah dodávky viz shora.

Obj.č. 577010 Kč 30 720,-

Kč **27 290,-**

Kvalitní německý výrobek

jen 4,7 kg



REMS Power-Press SE – univerzální do Ø 110 mm. Rychlé, jen v několika sekundách hotové, bezpečné lisování.

REMS Power-Press SE Basic-Pack

Elektrický radiální lis pro výrobu lisovaných spojení Ø 10–108 (110) mm, Ø ¼–4". K pohonu REMS lisovacích kleští/lisovacích kroužků a vhodných lisovacích kleští/lisovacích kroužků jiných výrobců. Usazení lisovacích kleští s automatickým zajištěním. Elektromechanický pohon s osvědčeným univerzálním motorem 230 V, 50–60 Hz, 450 W, s převody pracujícími bez údržby, s bezpečnostní kluznou spojkou a systémem posuvu s trapézovým závitovým vřetenem, s bezpečnostním spínačem. Ochrana proti přetížení. V pevném kufru z ocelového plechu.

Obj.č. 572111 Kč 21 440,-

Kč **16 190,-**

REMS Eco-Press – univerzálně použitelný až do Ø 26 mm. Bleskově, bezpečné lisování.

Kvalitní německý výrobek

Patent EP 1 223 008



jen 1,6 kg

Hnací mechanismus REMS Eco-Press

Radiální ruční lis s aretovatelným koncovým dorazem na výrobu lisovaných spojů s plastovými a vrstvenými trubkami Ø 10–26 mm, Ø ¼–1". K pohonu lisovacích kleští REMS. S dělitelnými trubkovými rameny. V balení ve smršťovací fólii.

Obj.č. 574000 Kč 4 620,-

Kč **3 590,-**

Lisovací kroužky REMS pro velké rozměry. Nasadit. Zalisovat. Hotovo.

Lisovací kroužky REMS (PR-3S) se 3-mi na kloubovém kroužku výkyvně uloženými lisovacími segmenty pro náročná lisování velkých rozměrů. Optimální lisování díky radiálně řízenému pohybu lisovacích segmentů. Lisovací obrysy M pro Geberit Mapress a jiné vhodné systémy.

Lisovací kroužek REMS M 42 (PR-3S)

Obj.č. 572706 Kč 14 500,-

Lisovací kroužek REMS M 54 (PR-3S)

Obj.č. 572708 Kč 14 500,-

Mezikleště Z2

k pohonu lisovacích kroužků REMS (PR-3S) 42-54 mm

Obj.č. 572795 Kč 3 190,-

Kufr z ocelového plechu

Obj.č. 572810 Kč 2 010,-

Kompletní sada lisovacích kroužků

Obj.č. 572060 Kč 34 190,-



Kvalitní německý výrobek

Kč **28 990,-**

REMS Power-Press XL ACC – univerzální do Ø 110 mm.

Také pro Geberit Mapress Uhlíková ocel, Nerezová ocel, Měď v instalaci pitné vody a topení do Ø 108 mm.

Lisování do Ø 110 mm v jen jedné pracovní operaci. Superrychlé, např. Geberit Mapress Nerezová ocel Ø 108 mm jen za 15 s. K pohonu REMS lisovacích kleští/lisovacích kroužků/lisovacích kroužků XL a vhodných lisovacích kleští/lisovacích kroužků jiných výrobců. Otočné uchycení lisovacích kleští s automatickým zajištěním.



←ACC→

Automatic Circuit Control

S automatickým zpětným chodem

Kvalitní německý výrobek



REMS Power-Press XL ACC Basic-Pack

Elektrohydraulický radiální lis s nuceným chodem k výrobě lisovaných spojení Ø 10–108 (110) mm, Ø ¾–4". K pohonu REMS lisovacích kleští/lisovacích kroužků/lisovacích kroužků XL a vhodných lisovacích kleští/lisovacích kroužků jiných výrobců. Otočné uchycení lisovacích kleští s automatickým zajištěním. Elektrohydraulický pohon s osvědčeným univerzálním motorem 230 V, 50–60 Hz, 450 W, robustní planetovou převodovkou, mimoosým pístovým čerpadlem a kompaktním vysoce výkonným hydraulickým systémem, bezpečnostním spínačem. V transportní bedně. Obj.č. 579010

Kč **49 250,-**

Např. pro systémy s lisovanými tvarovkami Geberit Mapress Uhlíková ocel, Nerezová ocel, Měď v instalaci pitné vody a topení do Ø 108 mm.

REMS lisovací kroužky XL (PR-3S)

Vysoce zatížitelné lisovací kroužky XL (PR-3S) a mezikleště Z6 XL z kované a zvláště tvrzené speciální oceli. Lisovací obrysy REMS lisovacích kroužků XL (PR-3S) jsou specifické pro daný systém a odpovídají lisovacím obrysům příslušných systémů s lisovanými tvarovkami. Díky tomu bezvadně, systému odpovídající, bezpečné lisování.

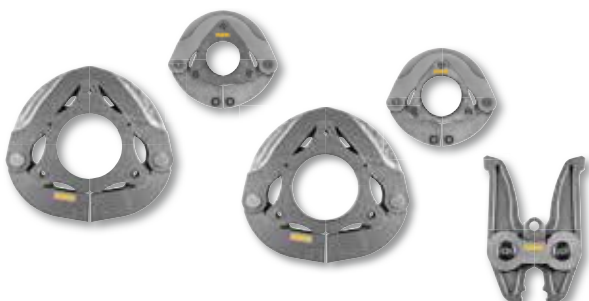

M 66,7 XL (PR-3S)²⁾	Obj.č. 579107	Kč 24 650,-
M 76,1 XL (PR-3S)²⁾	Obj.č. 579101	Kč 26 100,-
M 88,9 XL (PR-3S)²⁾	Obj.č. 579102	Kč 27 550,-
M 108,0 XL (PR-3S)²⁾	Obj.č. 579103	Kč 29 000,-
Mezikleště Z6 XL		
k pohonu REMS lisovacích kroužků M 64,0–108,0 XL (PR-3S) s REMS Power-Press XL	Obj.č. 579120	Kč 8 700,-

²⁾K pohonu lisovacích kroužků XL (PR-3S) jsou nutné mezikleště Z6 XL.

Jedinečné!

Patent EP 1 223 008

Všechny lisovací kleště REMS, které jsou v katalogu označeny * mají další připojení a pasují také do ručního radiálního lisu REMS Eco-Press. Díky tomu jednoduché, nákladově výhodné skladování.

Patent EP 2 027 971

REMS lisovací kleště Mini ACz, Fz, RFz, RFlz s ozubením zabraňují tvorbě otřepů na lisovacím pouzdru.

Kvalitní německý výrobek

Tímto zpětným dosledováním splňuje REMS doporučení evropské normy EN 1775:2007 při instalaci systémů s lisovanými tvarovkami na plyn.

Příklad lisovacích kleští REMS M: Otisk "M" na lisované tvarovce za účelem zpětného dosledování dle EN 1775:2007

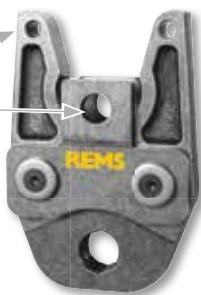

Lisovací kleště REMS – miliónkrát osvědčené. Pro všechny běžné systémy s lisovanými tvarovkami.

Vysoce zatížitelné lisovací kleště z kované a zvlášť kalené speciální oceli. Lisovací obrysy lisovacích kleští REMS jsou specifické pro daný systém a odpovídají lisovacím obrysům daného systému s lisovanými tvarovkami. Díky tomu bezvadně, systému odpovídající, bezpečně lisování. Lisovací čelisti lisovacích kleští s velice přesně zapracovaným a na CNC obráběcích centrech strojově přesně zaobleným lisovacím obrysem. Díky tomu významně menší výrobní tolerance než u pouze litého lisovacího obrysu.

Zpětné dosledování dle EN 1775:2007

Lisovací kleště/lisovací kroužky REMS s lisovacím obrysem M, V, SA, B, RN a UP mají vždy vytvořeno specifické značení v lisovacím obrysu, jež zanechá po ukončení lisovacího cyklu trvalý otisk přímo na lisované tvarovce. Toto umožňuje uživateli také i po ukončení lisování ještě jednu kontrolu, zda byly pro zhotovení lisovaného spoje použity vhodné lisovací kleště resp. lisovací kroužek.

Lisovací kleště REMS / Lisovací kleště Mini M, V do 35 mm

Kč **2 490,-**

Lisovací kleště REMS / Lisovací kleště Mini do 32 mm. TH, U, UP, VP, G, B

Kč **2 990,-**

Lisovací kroužky REMS 45° (PR-2B) – řešení problému pro těžko přístupná místa.

Např. výlomů zdí, volně položené trubky, šachty

Patent EP 2 774 725

REMS lisovací kroužek 45° (PR-2B), se 2 lisovacími čelistmi, pro bezpečné nasazení lisovacích čelistí na špatně přístupných místech díky šikmé poloze v úhlu 45°.



Kvalitní německý výrobek

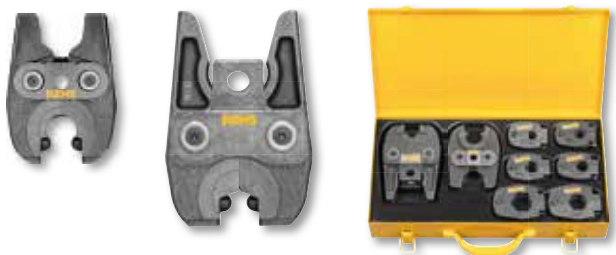

Lisovací kroužky REMS 45° (PR-2B)

Lisovací obrys	Obj.č.	Kč	Lisovací obrys	Obj.č.	Kč
V 12 45° (PR-2B)	574502	2 670,00	M 12 45° (PR-2B)	574520	2 670,00
V 14 45° (PR-2B)	574532	2 670,00	M 15 45° (PR-2B)	574522	2 670,00
VG 14 45° (PR-2B)	574536	2 670,00	M 18 45° (PR-2B)	574524	2 670,00
V 15 45° (PR-2B)	574504	2 670,00	M 22 45° (PR-2B)	574526	2 670,00
V 16 45° (PR-2B)	574534	2 670,00	M 28 45° (PR-2B)	574528	2 670,00
VG 16 45° (PR-2B)	574538	2 670,00	M 35 45° (PR-2B)	574530	2 960,00
V 18 45° (PR-2B)	574506	2 670,00	F 16 45° (PR-2B)	574550	2 670,00
V 22 45° (PR-2B)	574508	2 670,00	F 20 45° (PR-2B)	574552	2 670,00
V 28 45° (PR-2B)	574510	2 670,00	F 25 45° (PR-2B)	574554	2 670,00
V 35 45° (PR-2B)	574512	2 960,00	F 32 45° (PR-2B)	574556	2 670,00

Mezikleště Mini Z1

k pohonu lisovací kroužky REMS 45° (PR-2B).
Vhodné pro REMS Mini-Press ACC, REMS Mini-Press 22V ACC.
Obj.č. 578558

Kč **3 190,-**

Mezikleště Z1

k pohonu lisovací kroužky REMS 45° (PR-2B). Vhodné pro všechny REMS radiální lisu (mimo REMS Mini-Press ACC, REMS Mini-Press 22V ACC).
Obj.č. 574500

Kč **3 190,-**

Kufr z ocelového plechu

s vložkou (pro mezikleště Mini Z1 a mezikleště Z1, jakož i 6 kusů REMS lisovacích kroužků V 12–35 45° (PR-2B), příp. M 12–35 45° (PR-2B)).
Obj.č. 574516

Kč **2 010,-**

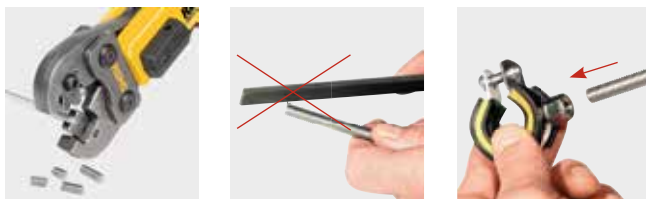

Dělicí kleště s 1 párem otočnými dělicími vložkami na ocel, nerezavějící ocel, M6–M12, až do pevnosti třídy 4.8 (400 N/mm²).



Kvalitní německý výrobek
Patent EP 1 952 948

Dělicí kleště REMS M – dělení závitových tyčí. Bleskově rychlé.

Jedinečné! – Patent EP 1 223 008

Všechny dělicí kleště M označené * mají další připojení pro ruční pohon prostřednictvím ručního radiálního lisu REMS Eco-Press. Díky tomu jednoduché, nákladově výhodné skladování.

Pro REMS Mini-Press ACC, REMS Mini-Press 22V ACC:

Dělicí kleště REMS Mini – dělí během pouhých 2 sekund!

M 6	Obj.č. 578620	
M 8	Obj.č. 578621	
M 10	Obj.č. 578622	misto Kč 5 080,- nyní jen

Pro radiální lisu REMS (kromě REMS Mini-Press ACC, REMS Mini-Press 22V ACC) a vhodné radiální lisu jiných výrobců:

Dělicí kleště REMS

M 6*	Obj.č. 571890	
M 8*	Obj.č. 571895	
M 10	Obj.č. 571865	
M 12	Obj.č. 571870	misto Kč 5 080,- nyní jen

Kč **4 590,-**



Kvalitní německý výrobek

REMS kabelové nůžky – jednoduše dělit elektrické kabely.



Z kované a obzvláště tvrdé speciální oceli. Výmenné kabelové břity s vysoce precizně na CNC-obráběcích centrech zpracovanou frezovou geometrií pro dlouhou životnost. Velký rozsah stříhání. Pohon prostřednictvím elektrických radiálních lisů REMS (mimo REMS Mini-Press ACC, REMS Mini-Press 22V ACC) a vhodnými radiálními lisu jiných výrobců.

REMS kabelové nůžky

Nůžky na kabely se 2 kusy vyměnitelných kabelových břitů pro elektrické kabely ≤ 300 mm² (Ø 30 mm). V kartonu.
Obj.č. 571887 Kč 8 700,-

Kč **5 790,-**

REMS Ax-Press 25 ACC – univerzální do Ø 40 mm. S automatickým zpětným chodem. Kompletní sortiment lisovacích hlav REMS, rychle vyměnitelných.

REMS Ax-Press 25 ACC Basic-Pack

Akumulátorový axiální lis pro výrobu spojení tlakovými kroužky Ø 12–40 mm. 40 mm zdvih pro spojky s tlakovými kroužky s upínací roztečí ≤ 82 mm. K pohonu lisovacích hlav REMS. Elektrohydraulický pohon s automatickým zpětným chodem, s výkonným akumulátorovým motorem 14,4 V, 420 W, robustní planetovou převodovkou, výstředníkovým pístovým čerpadlem a kompaktním, vysoce výkonným hydraulickým systémem, bezpečnostním spínačem, otočným lisovacím zařízením. Integrovaná LED-pracovní svítlna. Akumulátor Li-Ion 14,4 V, 1,5 Ah, rychlonabíječka Li-Ion/Ni-Cd 230 V, 50–60 Hz, 65 W. Bez lisovacích hlav. V pevném kufru z ocelového plechu.
Obj.č. 573033 Kč 31 880,-

Super nabídka!*

Při koupi Basic-Packu obdržíte 3 sady lisovacích hlav dle Vašeho výběru zdarma. Ušetříte navíc mezi Kč 6 510,- až Kč 9 750,-.



Obj.č. 573X01 Kč **26 990,-**



jen 2,9kg

←ACC→
Automatic Circuit Control

S automatickým zpětným chodem a kontrolou stavu nabití

Kvalitní německý výrobek



LED-pracovní svítlna

např.:
aquatherm,
IVT,
Prandelli,
REHAU,
REVEL,
ROTEX,
TECE,
Würth





Kvalitní německý výrobek

REMS MSG 160 – automatické svařování. Elektronické řízení. Akustická a optická kontrola průběhu svařování.

REMS MSG 160

Přístroj na svařování elektrotvarovek, 230 V, 50 Hz, 1150 W, na svařování odpadních trub elektrotvarovkami z PE výrobců Akatherm-Euro, Coes, Geberit, Valsir, Waviduo, Ø 40–160 mm. Elektronicky řízen, s akustickou a optickou kontrolou průběhu svařování. V pevném krytu z plastu, odolného proti nárazům, s nosným popruhem. Svařovací vedení 4,40 m. V kartonu. Obj.č. 261001 Kč 15 350,-

Kč **13 590,-**

Topné články v souladu s DVS.
Vysoce hodnotný PTFE potah.



REMS MSG – racionální polyfúzní svařování tvarovek.



REMS MSG 63 FE Set 20-25-32

Přístroj s topným článkem pro polyfúzní svařování plastových trubek a tvarovek z PB, PE, PP, PVDF. Topný článek 230 V, s PTFE potaženými topnými hrdly, topnými objímkami pro Ø 20, 25, 32 mm. Pevně nastavená teplota na 260°C pro PP-trubky, s elektronickou regulací teploty. Odkládací stojan. Držák pro pracovní stůl k připevnění přístroje v horizontální nebo vertikální poloze. Šestihranný klíč pro montáž a demontáž topných hrdel a topných objímek. V pevném kufru z ocelového plechu. Obj.č. 256233 Kč 11 580,-

Kč **8 590,-**

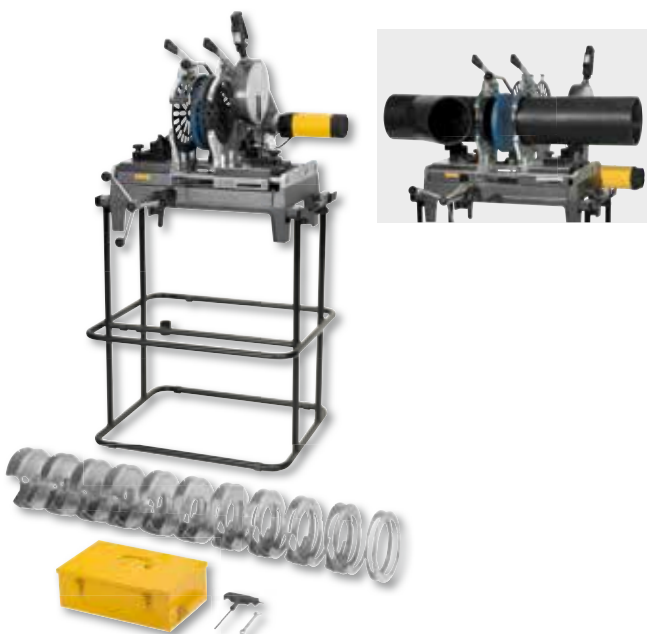

Ideální pro instalátéra!

Topný článek podle DVS.
Elektronické řízení teploty.
Rychloupínací zařízení vhodné i pro šikmé odbočky.

REMS SSM 160RS

Stroj s topným článkem pro svařování na tupo plastových trubek a tvarovek z PB, PE, PP, PVDF. PE Ø 40–90 mm SDR ≥ 6, PE Ø 40–110 mm SDR ≥ 9, PE Ø 40–125 mm SDR ≥ 11, PE Ø 40–140 mm SDR ≥ 17, PE Ø 40–160 mm SDR ≥ 21. Přístroj s topným článkem pro svařování na tupo s topným článkem povlakovaným teflonem 230 V, 50–60 Hz, 1200 W. Nastavitelná teplota 180–290°C, přednastaveno na PE trubky. Elektronická regulace teploty. Elektrický hoblík 230 V, 50–60 Hz, 500 W. Přítlačné zařízení. Ochranný kryt na topný článek. Elektrický hoblík 230 V, 50–60 Hz, 500 W. Přítlačné zařízení. Rychloupínací zařízení, i pro šikmé odbočky, skládající se ze 2 svěráků majících po 2 upínacích vložkách pro trubky Ø 40, 50, 56, 63, 75, 90, 110, 125, 135, 140, 160 mm. 2 podpěry trubek Ø 160 mm s vložkami podpěr Ø 40, 50, 56, 63, 75, 90, 110, 125, 135, 140 mm. Pracovní klíč. Kufr z ocelového plechu na upínací vložky a vložky podpěr. Trubkový podstavec = Podstavec = Transportní zařízení. Obj.č. 252026 Kč 97 130,-

Kč **76 990,-**

do
2"



Kvalitní německý výrobek

*Okolní teplota/teplota vody cca 18°C.

REMS Eskimo – zmrazit místo vyprázdnit. Super rychlý. Automatický přívod zmrazovacího média.

Obzvláště úzké, nezničitelné zmrazovací manžety.
Vysoký tepelný výkon, např. ¾" ocelovou trubku
za pouhých 5 min.*

REMS Eskimo Set

Zmrazovač trubek pro zmrazovací médium kysličník uhličitý. Pro ocelové, měděné, plastové a vrstvené trubky, Ø ¼–2", Ø 10–60 mm. Po 2 kusech zmrazovacích manžet v 10 různých velikostech pro celkový pracovní rozsah, připojení na láhev s T-rozdělovačem, uzavírací matice, 2 rukojeti s injektorem, 2 vysokotlaké hadice. V pevném kufru.

Obj.č. 130002 Kč 12740,-

Kč **8 890,-**

do
2"



Vysoký chladicí výkon,
např. ¾" ocelová trubka
během pouhých 9 min*.

Kvalitní německý výrobek

*Okolní teplota/teplota vody cca 18°C.

REMS Frigo 2 – elektricky zmrazit místo vyprázdnit. Super rychle do 2".

Jedinečný! Patent EP 1 108 944

Jednoduché zmrazovací hlavy pro hlavní pracovní rozsah Ø ¼–1" popř. Ø 15–35 mm, nejsou nutné žádné redukční vložky. Mimořádně kompaktní mrazicí hlavy s geometricky speciálně vytvořenými prohlubněmi k upnutí na pokaždé rozdílné průměry trubek. Velmi úzké, jenom 50 mm široké. Všude použitelné, i na úzkých místech. Není nutné žádné mazání /pasty.

REMS Frigo 2

Elektrický zmrazovač trubek s uzavřeným oběhem zmrazovacího média. Na ocelové, měděné, plastové, vrstvené trubky, Ø ¼–2", Ø 10–60 mm. Zmrazovací agregát 230 V, 50 Hz, 430 W, 2 hadice s chladivem, 2 upínací pásy, 2 LCD-digitální teploměry, láhev s rozprašovačem.

Výbava pro Ø ¼–1¼", 15–42 mm. V pevném krytu z ocelového plechu. V kartonu.

Obj.č. 131011 Kč 35670,-

Kč **28 990,-**



Rozšiřovací sada 1½–2" / 54–60 mm

Obj.č. 131160 Kč 5660,-

Kč **2 890,-**



Kvalitní německý výrobek



REMS Spezial – vysoce legovaná závitorezná látka.

Na bázi minerálního oleje, smývateľná vodou.

REMS Spezial 5l kanistr

Obj.č. 140100 Kč 1420,-

Kč **1 129,-**

REMS Spezial 600 ml sprej

Obj.č. 140105 Kč 476,-

Kč **379,-**

REMS Sanitol – bezminerální závitorezná látka.

Zcela rozpustná ve vodě. Odpovídá předpisům DVGW, ÖVGW, SVGW. Ke kontrole vypláchnutí zbarven do červena. Vynikající ochrana proti korozi.

REMS Sanitol 5l kanistr

Obj.č. 140110 Kč 1950,-

Kč **1 539,-**

REMS Sanitol 600 ml sprej

Obj.č. 140115 Kč 520,-

Kč **409,-**



7808-649



W 1.303



DW-0201AS2032

REMS eva – instalatérova závitnice.

Zvláště snadné nařezávání a řezání závitů díky přesnému provedení závitorezné hlavy, závitových čelistí a krytu jako kompaktní jednotky. Páka ráčny z oceli, potažená silným plastem.



Kvalitní německý výrobek

REMS Eva Set R 1/2-3/4-1-1 1/4

Ruční závitnice s rychlovyměnitelnými závitoreznými hlavami. Na trubkové závitě 1/4-2", 1 6-50 mm, šroubové závitě 6-30 mm, 1/4-1". Na pravé a levé závitě. 1 ráčna pro celý rozsah řezání. Rychlovyměnitelné závitorezné hlavy R 1/2-3/4-1-1 1/4 se závitoreznými čelistmi na kónické trubkové závitě ISO 7-1, EN 10226 (DIN 2999, BSPT) R pravé.

V pevném kufru z ocelového plechu.

Obj.č. 520015 Kč 9840,-

Kč **7 290,-**

REMS Eva Set R 1/2-3/4-1-1 1/4-1 1/2-2

Ruční závitnice s rychlovyměnitelnými závitoreznými hlavami R 1/2-3/4-1-1 1/4-1 1/2-2.

V pevném kufru z ocelového plechu.

Obj.č. 520017 Kč 14 940,-

Kč **11 190,-**



Rychlovyměnitelné závitorezné hlavy REMS S

Řešení na těžko přístupných místech, např. ve výlomech zdí, na odkrytých trubkách, v šachtách. Přídavné, precizní trubkové vedení na straně krytu (patent EP 0 875 327) pro perfektní vystředění trubky a snadné nařezávání.



Patent EP 0 875 327

Kvalitní německý výrobek



Závitorezné hlavy REMS S Set R 3/8-1/2-3/4"

Rychlovyměnné závitorezné hlavy S, prodloužení 300 mm.

V pevném kufru z ocelového plechu.

Obj.č. 520025 Kč 12 760,-

Kč **10 890,-**

Kvalitní německý výrobek



REMS Tornado – třída sama pro sebe.

Automatické upínací sklíčidlo.
Univerzální automatická závitorezná hlava.
Automatické chlazení a mazání.

REMS Tornado 2000

Závitorezný stroj pro trubkové závitě (1/16) 1/8-2", 16-63 mm, šroubové závitě (6) 10-60 mm, 1/4-2". Pohonná jednotka s převody nevyžadujícími údržbu, nožní bezpečnostní spínač s nouzovým vypínačem, 2 automatická sklíčidla, automatické mazání a chlazení. Se sadou nářadí, které tvoří univerzální automatická závitorezná hlava pro všechny závitě, také dlouhé závitě, automaticky se otevírající, s automatickou délkou závitů pro kónické závitě, závitorezná čelisti pro trubkové závitě kónické ISO 7-1, EN 10226 (DIN 2999, BSPT) R 1/2-3/4" a R 1-2" pravé, odřezávač trubek, zařízení na vnitřní odhrotování trubek, přítlačná páka. Výškově nastavitelná podpěra pro odkládání materiálu. Možnost výběru ze 3 motorů. Přenosné provedení na 3 trubkových nohách, s odnímatelnou velkou vanou na olej a nádobou na třísky. Provedení T se integrovanou, ještě větší vanou na olej a nádobou na třísky, na pracovní stůl, podstavec nebo pojízdný podvozek s místem na odkládání materiálu. V kartonu.

Obj.č. 340200 Kč 99 040,-

Kč **71 990,-**

S univerzální automatickou závitoreznou hlavou, automaticky se otvírající.

Kvalitní německý výrobek

Zvláště snadné nařízení.



Podstavec pojízdný a sklopný (příslušenství)

REMS Magnum – kompaktní stroj do 2".

REMS Magnum 2000 L-T

Závitorezný stroj pro trubkové závity ($1/16$) $1/4$ –2", 16–63 mm, šroubové závity (6) 8–60 mm, $1/4$ –2". Pohonná jednotka s převody nevyžadujícími údržbu, nožní bezpečnostní spínač s nouzovým vypínačem, osvědčené rychloupínací samozesilující sklíčidlo, zadní ustředovací sklíčidlo, automatické mazání a chlazení. Se sadou nářadí, které tvoří univerzální automatická závitorezná hlava pro všechny závity, také dlouhé závity, automaticky se otvírající, s automatikou délky závitů pro kónické závity, závitorezné čelisti pro trubkové závity kónické ISO 7-1, EN 10226 (DIN 2999, BSPT) R $1/2$ – $3/4$ " a R 1 – 2" pravé, odřezávač trubek, zařízení na vnitřní odhrotování trubek, přitlačná páka. Plocha pro odkládání nářadí. Lehké provedení L-T s odnímatelnou velkou vanou na olej a nádobou na třísky. Univerzální motor 230 V, 50–60 Hz, 1700 W, 53 min⁻¹. Pro pracovní stůl, podstavec, pojízdný a sklopný podstavec nebo pojízdný podstavec s podpěrou materiálu. V kartonu.

Obj.č. 340226 Kč 101 300,-

Kč **73 690,-**

Podstavec	Obj.č. 344105	Kč 5 780,-
Pojízdný podvozek	Obj.č. 344100	Kč 9 840,-
Podstavec pojízdný a sklopný	Obj.č. 344150	Kč 11 580,-

S univerzální automatickou závitoreznou hlavou, automaticky se otvírající.

Kvalitní německý výrobek

Zvláště snadné nařízení.



Pojízdný podvozek (příslušenství)

REMS Magnum – superstroj do 3". Dokonale kulatý a čistý závit do 3" díky 5 závitorezným čelistem.

REMS Magnum 3000 L-T

Závitorezný stroj na trubkové závity ($1/16$) $1/2$ –3", 16–63 mm, šroubové závity (6) 20–60 mm, $1/2$ –2". S převody nevyžadujícími údržbu, bezpečnostním nožním spínačem s nouzovým vypínáním, osvědčeným, samozesilujícím rychloupínacím rázovým sklíčidlem, zadním ustředovacím sklíčidlem a automatickým mazáním a chlazením. Kompletní stroj se sadou nářadí $1/16$ –2" a $2 1/2$ –3", kterou tvoří vždy univerzální závitorezná hlava pro všechny druhy závitů, také dlouhé závity, automaticky se otvírající, s automatikou délky závitů pro kónické závity, závitorezné čelisti na kónické trubkové závity ISO 7-1, EN 10226 (DIN 2999, SPT) R pravé, řezákem na trubky, zařízením na odstraňování vnitřního ořezu, přitlačnou pákou. Plocha na odkládání nástrojů. Lehké provedení L-T s odnímatelnou, velkou vanou na olej a nádobou na třísky. Univerzální motor 230 V, 50–60 Hz, 1700 W, 23 min⁻¹. Pro pracovní stůl, podstavec, pojízdný a sklopný podstavec nebo pojízdný podstavec s podpěrou materiálu. V kartonu.

Obj.č. 380309 Kč 146 100,-

Kč **110 190,-**

Podstavec	Obj.č. 344105	Kč 5 780,-
Pojízdný podvozek	Obj.č. 344100	Kč 9 840,-
Podstavec pojízdný a sklopný	Obj.č. 344150	Kč 11 580,-

S univerzální automatickou závitoreznou hlavou, automaticky se otvírající.

Kvalitní německý výrobek

Zvláště snadné nařízení.



Pojízdný podvozek (příslušenství)

REMS Magnum – superstroj do 4". Dokonale kulatý a čistý závit do 4" díky 6 závitorezným čelistem.

REMS Magnum 4000 L-T

Závitorezný stroj na trubkové závity ($1/16$) $1/2$ –4", 16–63 mm, šroubové závity (6) 20–60 mm, $1/2$ –2". S převody nevyžadujícími údržbu, bezpečnostním nožním spínačem s nouzovým vypínáním, osvědčeným, samozesilujícím rychloupínacím rázovým sklíčidlem, zadním ustředovacím sklíčidlem a automatickým mazáním a chlazením. Se sadou nářadí $1/16$ –2" a $2 1/2$ –4", kterou tvoří vždy univerzální závitorezná hlava pro všechny druhy závitů, také dlouhé závity, automaticky se otvírající, s automatikou délky závitů pro kónické závity, závitorezné čelisti na kónické trubkové závity ISO 7-1, EN 10226 (DIN 2999, SPT) R pravé, řezákem na trubky, zařízením na odstraňování vnitřního ořezu, přitlačnou pákou. Plocha na odkládání nástrojů. Lehké provedení L-T s odnímatelnou, velkou vanou na olej a nádobou na třísky. Univerzální motor 230 V, 50–60 Hz, 1700 W, 23 min⁻¹. Pro pracovní stůl, podstavec, pojízdný a sklopný podstavec nebo pojízdný podstavec s podpěrou materiálu. V kartonu.

Obj.č. 380444 Kč 167 500,-

Kč **144 990,-**

Podstavec	Obj.č. 344105	Kč 5 780,-
Pojízdný podvozek	Obj.č. 344100	Kč 9 840,-
Podstavec pojízdný a sklopný	Obj.č. 344150	Kč 11 580,-

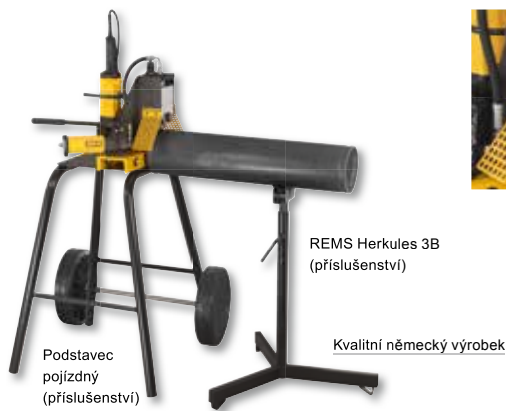

REMS Hercules 3B
(příslušenství)

Kvalitní německý výrobek

Podstavec
pojízdňý
(příslušenství)

Podstavec

Obj.č. 849315

Kč 4 440,-

Podstavec pojízdňý

Obj.č. 849310

Kč 7 150,-

REMS Hercules 3B

Podpěra materiálu, výškově nastavitelná, pro trubky DN 25–150, Ø 1–6"
Obj.č. 120120

Kč 6 840,-

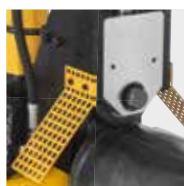

REMS Collum RG – Elektricky válcovat obvodové drážky do 12".

REMS Collum RG

Zařízení na výrobu obvodových drážek válcováním k drážkování trubek pro systémy trubkových spojení DN 25–300, 1–12". Zařízení na výrobu obvodových drážek válcováním, ruční hydraulická pumpa, integrovaný nastavovací kotouček pro automatický doraz hloubky drážky, 1 pár drážkovacích válců (tlačný a protitlačný válec) 2–6", šestihřanný klíč. 3 pohonné stroje na výběr; s převody pracujícími bez údržby, univerzálním motorem se silným tahem, bezpečnostním spínačem. Pro pracovní stůl, podstavec nebo pojízdňý podstavec. V kartonu.

REMS Collum RG

Univerzální motor 230 V, 50–60 Hz, 1200 W, ochrana proti přetížení. 29 min⁻¹.
Obj.č. 347006 Kč 57 710,-

Kč 51 590,-

REMS Collum RG 2

Univerzální motor 230 V, 50–60 Hz, 1700 W. 28 min⁻¹
Obj.č. 347008 Kč 66 410,-

Kč 57 390,-

REMS Collum RG 2 Compact

Univerzální motor 230 V, 50–60 Hz, 1200 W, ochrana proti přetížení. 26 min⁻¹
Obj.č. 347009 Kč 66 410,-

Kč 57 390,-

REMS zařízení na výrobu drážek válcováním

Obj.č. 347000 Kč 49 010,-

Kč 40 590,-

REMS Amigo 2 – silný jako medvěd do 2".



1700 W
jen 6,5 kg

Kvalitní německý výrobek

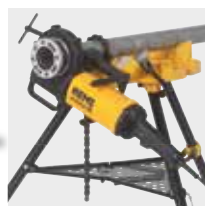

REMS Amigo 2 Set R ½-¾-1-1¼-1½-2

Elektrická závitnice s rychlovyměnitelnými závitovými hlavami. Na trubkové závity ½–2", 16–50 mm, šroubové závity 6–30 mm, ¼–1". Na pravé a levé závity. Pohonná jednotka s převody nevyžadujícími údržbu, univerzálním motorem s vysokou tažnou silou 230 V, 50–60 Hz, 1700 W, bezpečnostním spínačem, výkon zvyšujícím automatickým přestavením uhlíkových kartáčků při volbě směru otáčení, pravý a levý chod. Opěrná vidlice pro oba směry otáčení. Rychlovyměnitelné závitové hlavy REMS eva na řezání trubkových kónických závitů ISO 7-1, EN 10226 (DIN 2999, BSPT) R ½-¾-1-1¼-1½-2 pravých. V pevném kufru z ocelového plechu.

Obj.č. 540020 Kč 35 760,-

Kč 28 990,-

REMS Amigo 2 Set + REMS Aquila 3B

Hodnota Kč 46 470,-

Obj.č. 540X01 Kč 36 590,-

REMS Amigo – nejmenší, nejlehčí, nejsilnější a nejrychlejší do 1¼".



1200 W
jen 3,5 kg

Kvalitní německý výrobek



REMS Amigo Set R ½-¾-1-1¼

Elektrická závitnice s rychlovyměnitelnými závitovými hlavami. Na trubkové závity ½–1¼", 16–40 mm, šroubové závity 6–30 mm, ¼–1". Na pravé a levé závity. Pohonná jednotka s převody nevyžadujícími údržbu, univerzálním motorem s vysokou tažnou silou 230 V, 50–60 Hz, 1200 W, bezpečnostním spínačem, výkon zvyšujícím automatickým přestavením uhlíkových kartáčků při volbě směru otáčení. Špičkový příkon až 1800 W. Pravý a levý chod, ochrana proti přetížení. Opěrná vidlice pro oba směry otáčení. Rychlovyměnitelné závitové hlavy REMS eva na řezání trubkových kónických závitů ISO 7-1, EN 10226 (DIN 2999, BSPT) R ½-¾-1-1¼ pravých. V pevném kufru z ocelového plechu.

Obj.č. 530020 Kč 22 600,-

Kč 18 290,-

REMS Secco – pro vysoušení a odvlhčování.

Výkonný, vysoce účinný odvlhčovač vzduchu / stavební vysoušeč pro vysoušení prostorů, např. po škodách způsobených vodou z vodovodu, po záplavách, pro odvlhčení zatuchlých sklepních prostorů aj. a pro urychlené vysoušení např. betonu, zdiva, omítky, potěru. Pro podnikatelské použití v řemesle a v průmyslu.

Vysoušecí výkon ≤ 80 l / 24 h
Množství vzduchu ≤ 850 m³/h



Konstrukce

Kompaktní, snadno ovladatelná konstrukce ve stabilní skříně z práškem povlakovaného plechu. Hmotnost 54 kg. Velká plocha nasávání vzduchu s vypratelným vzduchovým filtrem. Elektronický vlhkoměr pro regulaci požadované vlhkosti vzduchu: Automatické vypnutí při dosažení požadované vlhkosti vzduchu, automatické opětovné zapnutí při vzrůstající vlhkosti vzduchu. Boční výstup vzduchu pro optimální cirkulaci vzduchu. Hadice pro odvádění kondenzátu do vnitřní 11,5l nádoby na kondenzát (příslušenství), bočně vyvedená, pro odvádění kondenzátu do přistavené nádoby nebo přímo do odpadního potrubí. Vypínač pro uvedení do provozu s vnitřní nádobou na kondenzát o velikosti 11,5 l a bez ní. Automatické vypnutí se signálem vypnutí při použití vnitřní nádoby na kondenzát o velikosti 11,5 l při dosažení maximálního stavu naplnění kondenzátem. Počítač provozních hodin a počítač odběru proudu, např. pro hlášení likvidátorovi škody / zákazníkovi. Zásuvka zařízení pro odnímatelné napájecí vedení. Praktická příhrádka pro uložení napájecího vedení během přepravy. Stabilní, pojízdný podstavec z ocelových trubek s velkými koly pro snadnou přepravu, také po schodech. Bezproblémové sesouvání a vytažování stroje po zadní straně podstavce z ocelových trubek, například z ložné plochy vozidla a na ni.

Chladicí agregát

Vysoký odvlhčovací výkon díky kvalitnímu chladicímu agregátu s vysoce účinným rotačním kompresorem a výkonným kondenzátorovým motorem 230 V, 1200 W, s automatickým systémem odmrazování horkým plynem, pro nepřetržitý provoz. Velmi tichý chod, vhodné i pro obývané prostory. Vysoušecí výkon ≤ 80 l / 24 h, množství vzduchu ≤ 850 m³/h. Kvalitní chladivo R-407C.

Elektronická řídicí jednotka

Osvětlený 3" displej s LCD technologií, 70mm úhlopříčka obrazovky, s přehledným zobrazením skutečné a požadované vlhkosti vzduchu, provozních hodin, provozního stavu chladicího agregátu, funkce odmrazování, ochranné funkce kompresoru a připravení vnitřní nádoby na kondenzát o velikosti 11,5 l k provozu. Tlačítka pro nastavení požadované vlhkosti vzduchu v krocích po 1 % mezi 30 % a 90 % a pro nastavení nepřetržitého provozu. Funkce Memory ukládá nastavení pro automatické pokračování provozu po výpadku proudu.

Sada výstupního vzduchu

Velkorozměrová hadice výstupního vzduchu Ø 200 mm, 10 m dlouhá, s upevňovacími kovovými oky pro zavěšení na místě, s přípojovací přírubou, k rozdělování výstupního vzduchu v prostoru, pro odvlhčení dutých prostor, např. nad mezistropy, a k dodatečnému ofukování vlhkých ploch (příslušenství).

REMS Secco 80 Set

Elektrický odvlhčovač vzduchu / stavební vysoušeč pro použití v podnikání. Pro vysoušení prostorů, pro odvlhčování sklepních prostorů aj. a pro vysoušení betonu, zdiva, omítky, potěru. Chladicí agregát s rotačním kompresorem a kondenzátorovým motorem 230 V, 50 Hz, 1200 W, s automatickým systémem odmrazování horkým plynem, pro nepřetržitý provoz. Velmi tichý chod. Vysoušecí výkon ≤ 80 l / 24 h, množství vzduchu ≤ 850 m³/h. Elektronická řídicí jednotka s osvětleným 3" displejem a funkcí Memory. Elektronický vlhkoměr, počítač provozních hodin, počítač odběru proudu. Vzduchový filtr. V pevné skříně z ocelového plechu na pojízdném podstavci z ocelových trubek s velkými koly. V kartonu.

Obj.č. 132010 Kč 46 110,-

Kč **37 390,-**

Nádoba na kondenzát 11,5l

pro odvádění kondenzátu uvnitř plechové skříně.

Obj.č. 132100

Kč **1 080,-**

Sada výstupního vzduchu

sestavující z hadice výstupního vzduchu Ø 200 mm, 10 m dlouhé, s upevňovacími kovovými oky pro zavěšení na místě, s přípojovací přírubou, k rozdělování výstupního vzduchu v prostoru, pro odvlhčení dutých prostor, např. nad mezistropy, a k dodatečnému ofukování vlhkých ploch.

Obj.č. 132104

Kč **5 340,-**

Prodej pouze přes odborné prodejce.

ant PROFITTOOLS s.r.o.

Příkop 843/4
602 00 Brno
00421 907 714 577
00421 260 103 721
info@antprofitools.cz
www.rems-cz.cz



Nezávazné předvedení prostřednictvím odborných poradců REMS. Vyžádejte si nás.



www.rems-cz.cz



www.youtube.com - antsro



www.facebook.com/antprofinastroje/

GS072017094143CE00 - Změny a omyly vyhrazeny. © Copyright 2017 by REMS GmbH & Co KG, Waiblingen. Doporučené prodejní ceny. Všechny ceny bez DPH. Akce platí do 31.12.2017.

