

CSŐMEGMUNKÁLÓ GÉPEK ÉS SZERSZÁMOK

# AKCIÓ

**REMS**

for Professionals

A/2025 érvényes 2025.07.31-ig.



## REMS LI-ION 22 V TECHNOLÓGIA

A REMS 22 V-os Li-ion akkumulátorok tökéletesen illeszkednek a REMS 22 V-os akkumulátoros szerszámok teljesítményadataihoz. A nagy hatékonyság és a különösen hosszú üzemidő érdekében. Innovatív akkumulátor-menedzsmenttel a nagyon hosszú élettartamért. 20%-kal több energia, mint a hasonló Li-ion 18 V-os akkumulátoroknál.

**REMS Multi-Push – csak egy gép,  
több mint 10 folyamatosan működő  
öblítő és nyomáspróba programok.  
Szabadalom EP 2 816 231!**

Folyamatos ellenőrzés.  
Naplózás.  
USB-csatlakozó.

Szabadalom EP 2 816 231  
Szabadalom EP 2 954 960

**EN 806-4**  
ZVSHK<sup>(1)</sup>  
DVGW<sup>(2)</sup>

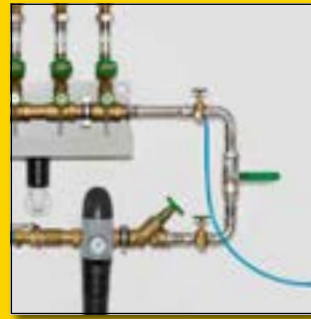

Nyomáspróba sűrített levegővel (SL/SLW)



Nyomáspróba víz segítségével (SLW)



Német minőségi termék



Info



Info

**REMS Multi-Push SL Set**

Elektronikus mosó- és nyomásellenőrző egység olajmentes kompresszorral. Csővezetékek vízzel vagy víz- és levegő keverékkel való öblítéséhez, fetrőtlenítéséhez, tisztításához, konzerválásához, pl. radiátorok és felületfűtési rendszerek iszapantánításához, tisztításához és tartósításához, ivóvíz-rendszerek öblítéséhez és fetrőtlenítéséhez, csővezetékek és tartályok nyomáspróbája sűrített levegővel, sűrített levegős szivattyú mindenféle sűrített levegővel történő tartály ellenőrzött feltöltésére,  $p \leq 0,8 \text{ MPa}/8 \text{ bar}/116 \text{ psi}$  pneumatikus szerszám használatához  $\leq 230 \text{ NI}/\text{min}$ . Bemeneti és vezérlőegység. Dugattyúloketes kompresszor forgattyús hajtással, kondenzátoros motor (230 V, 50 Hz, 1500 W), személyvédő kapcsoló (PRCD). Mobilis acél csöváz. A REMS Multi-Push zárókupakokkal a víz ki és bemenetéhez. 2 db szívó-/nyomótömlő,  $\varnothing 1''$ , szövetbetéttel, 1,5 m hosszú, 1"-os csőcsatlakozóval, lezárókkal. 1 db sűrített levegős tömlő,  $\varnothing 8 \text{ mm}$ , hossz: 1,5 m, DN 5 gyorscsatlakozókkal, G  $\frac{1}{2}''$ -os csőcsatlakozókkal, sűrített levegővel végzett nyomásellenőrzéshez. Tömlő a kompresszorhoz/vízcsatlakozásokhoz, hossz: 0,6 m, DN 7,2 gyorscsatlakozóval és 1"-os csőcsatlakozóval, 1"-os kétszeres csőcsatlakozóval, vízmaradványok kifűvéséhez a REMS Multi-Push készülékből és a szívó-/nyomótömlőkből a munka végeztével. Fertőtlenítő egység nélkül, tisztító és konzerváló egység nélkül. Kartondobozban.  
Cikkszám 115610 R220 Ft 1 403 600,-

Ft **1 114 900,-**

**REMS Multi-Push SLW Set**

Meggyezik a REMS Multi-Push SL készlettel, cikkszám: 115610, hidropneumatikus vízszivattyú az ivóvíz-rendszerek nyomásvizsgálatához vízzel az EN 806-4:2010 előírás szerint, A, B vagy C vizsgálati eljárás, ill. B vizsgálati eljárás, módosítva, valamint egyéb csővezetékek és tartályok vízzel történő nyomáspróbájához. 1 db nagynyomású tömlővel,  $\varnothing \frac{1}{2}''$ , hossz: 1,5 m,  $\frac{1}{2}''$ -os csőcsatlakozókkal, lezárókkal. Kartondobozban.  
Cikkszám 115611 R220 Ft 1 821 600,-

Ft **1 430 900,-**

<sup>(1)</sup> Szivárgástest az ivóvízrendszer vezetékéin, sűrített levegővel, az előírás szerint „Szivárgás teszt az ivóvízrendszer vezetékéin” (Január 2011), Német Sanitár és Klíma egyesület – (Zentralverband Sanitär Heizung Klíma – ZVSHK). A vízvezetékrendszer fertőtlenítése az EN 806-4:2010 előírás alapján a „Az ivóvízrendszer üzembe helyezése, átöblítése, és fetrőtlenítése” (augusztus 2014) Német Sanitár és Klíma egyesület – (Zentralverband Sanitär Heizung Klíma – ZVSHK). <sup>(2)</sup> Szivárgás vizsgálat a gázvezetékekhez sűrített levegő segítségével a technikai előírások alapján "DVGW-TRGI 2018, technikai előírások a gázvezeték szerelés esetében - DVGW munkalap G 600" a német szövetség DVGW (Deutscher Verein des Gas- und Wasserfaches e. V.)



Info



**REMS Calc-Push –  
hatékony elektromos vízkőmentesítő.**

Magas továbbítási teljesítmény. Háromirányú kar az áramlás irányának megváltoztatásához, nulla pozícióval.

Hasznos tartálytérfogat: 21 l  
Továbbítási teljesítmény:  $\leq 30 \text{ l}/\text{perc}$   
Továbbítási nyomás:  $< 0,1 \text{ MPa}/1,0 \text{ bar}/15 \text{ psi}$   
Továbbítási magasság:  $\leq 10 \text{ m}$   
A vízkőmentesítő oldat hőmérséklete:  $\leq 50 \text{ }^\circ\text{C}$

**REMS Calc-Push**

Nagy teljesítményű, elektromos vízkőmentesítő szivattyú a csővezetékek és tartályok hatékony vízkőmentesítéséhez, pl. vízmelegítők, kazánok, forróvíz tartályok, hidegvíz tartályok, hőcserélők, fűtő és hűtő berendezések. Továbbítási teljesítmény  $\leq 30 \text{ l}/\text{perc}$ , tartálytérfogat 21 l. Szivattyúegység kondenzátor motorral 230 V, 50 Hz, 165 W. Továbbítási nyomás  $< 0,1 \text{ MPa}/1,0 \text{ bar}/15 \text{ psi}$ . Továbbítási magasság  $\leq 10 \text{ m}$ . 2 db rugalmas PVC szövetömlő  $\frac{1}{2}''$ , 2,3 m hosszú. Rp  $\frac{1}{2}''$  tömlőcsatlakozó belső menettel és záróelemekkel. 2 db kétoldalas  $\frac{3}{8}'' - \frac{1}{2}''$  karmantyú, 2 db kétoldalas  $\frac{1}{2}'' - \frac{3}{4}''$  karmantyú. Kartondobozban.  
Cikkszám 115900 R220 Ft 378 000,-

Ft **261 900,-**

**REMS Multi-Push S – vízvezetékek öblítése vízzel, vagy víz és levegő keverékkel. A levegőellátás egyszerű átkapcsolása az öblítési folyamat iszap-talanítása során. Folyamatos munkafolyamat megfigyeléssel. Naplózás. USB-kapcsolóval.**



Info

Német minőségi termék



Fűtési rendszerek és padlófűtések öblítése (S/SL/SLW)

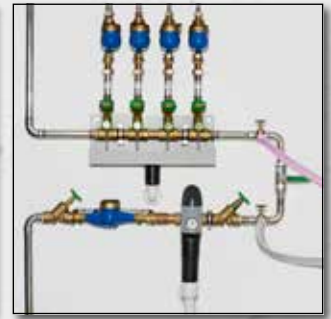

Ivóvízrendszerek öblítése (S/SL/SLW)

Szabadalom EP 2 954 960

### REMS Multi-Push S Set

Elektronikus mosó- és nyomáellenőrző egység olajmentes kompresszorral. A vízvezeték rendszerek öblítése vízzel, vagy víz és levegő keverékkel, fertőtlenítése, tisztítása, konzerválása, pl. iszaptalanítás, a radiátorok és fűtési rendszerek tisztítása és konzerválása. Az ivóvíz berendezések öblítése és fertőtlenítése és a sűrített levegős szerszámok üzemeltetéséhez ≤ 230 NI/min. Alap és vezérlőegység. Dugattyús kompresszor fogantyús hajtóművel, kondenzátor motor 230 V, 50 Hz, 1500 W, biztonsági kapcsolóval (PRCD). Mobilis acél csöváz. Lezárók a REMS Multi-Push S vízbemeneti és kimeneti nyílásaihoz. 2 db szívó-/nyomótömlő, Ø 1", szövetbetéttel, 1,5 m hosszú, 1"-os csőcsatlakozóval, lezárókkal. Tömlő a kompresszorhoz/vízcsatlakozásokhoz, hossz: 0,6 m, DN 7,2 gyorscsatlakozóval és 1"-os csőcsatlakozóval, 1"-os kétszeres csőcsatlakozóval, vízmaradványok kifúvásához a REMS Multi-Push S készülékből és a szívó-/nyomótömlőkből a munka végeztével. Fertőtlenítő és konzerváló egység nélkül. Kartondobozban. Cikkszám 115810 R220 Ft 1 130 800,-

Ft **884 900,-**

Színes hatóanyagok a vezeték és a mosás ellenőrzésére!



### Start szett TW-H Fertőtlenítéshez, tisztításhoz és konzerváláshoz

A hatóanyagok melyek a tisztításra, konzerválásra illetve fertőtlenítésre szántak különféle színekkel vannak megfestve. A színezékek köszönhetően megfigyelhető, hogy a hatóanyagok teljes mértékben eltűntek a rendszerből, vagy további öblítést igényel.

#### Start szett TW

Ivóvízberendezések fertőtlenítésére.  
1 REMS V-Jet TW, 2 REMS Peroxi Color  
Cikkszám 115852 R Ft 213 400,-

Ft **121 900,-**

#### Start szett H

A radiátorok és a felületfűtési rendszerek tisztításához és konzerválásához.  
1 REMS V-Jet H, 2 REMS CleanH, 2 REMS NoCor  
Cikkszám 115853 R Ft 246 400,-

Ft **140 900,-**

### REMS Pull-Push – a dugulás gyors eltávolítása

Nagy nyomóerő az állítható fogantyújának köszönhetően. Optimális illeszkedés az elvárásoknak megfelelően 2 adapterrel. A rövidebb adapter a mosdókhoz és a kádakhoz, a hosszabb a toalettekhez.



Info



#### REMS Pull-Push

Szívó és nyomással tisztító berendezés a dugulás gyors megszüntetésére. Rövid és hosszú kapocssal. Kartondobozban.  
Cikkszám 170300 R Ft 61 160,-

Ft **44 900,-**

### REMS E-Push 2 – elektromosan feltölteni és levegőmentesíteni.

Nagy teljesítményű dugattyús szivattyú.  
Nagy szállítási teljesítmény 6,5 l/min.  
Állítható nyomásszint.

A nagynyomású tömlő, textil betéttel megakadályozza a mérés torzulását, szívócsővel és szivó pumpával.  
Eredményének torzítását.



Info



60 bar-ig 1300 W.  
Önfelszívó.

#### REMS E-Push 2

Elektromos nyomáspróbapumpa nyomásmérővel nyomás- és tömítettségi vizsgálatához csőrendszerek és tartályal MPa/60 bar/870 psi-ig, beállítható nyomáskorlátozással. Szivattyúzás kondenzátor morottal 230 V, 50 Hz, 1300 W. 1,5 m szívótömlő 1/2"-os csatlakozással. 1,5 m nagynyomású tömlő 1/2"-os csatlakozással. Visszacsapó szelep. Kartondobozban.  
Cikkszám 115500 R220 Ft 429 900,-

Ft **331 900,-**



REMS Push 25

**Újdonság**



## REMS Push – A tömítettség biztosító!



Info

### REMS Push

Kézi nyomáspróba pumpa manométerrel, húzómutatóval, csőrendszerek és tartályok nyomás- és tömítettség vizsgálatára.

**REMS Push 25.** Tesztelés, amíg 2,5 MPa/25 bar/363 psi. Porfestett, korrózióálló acéltartály 9 l űrtartalom.

**REMS Push 60.** Tesztelés, amíg 6 MPa/60 bar/870 psi. Porfestett, korrózióálló acéltartály 12 l űrtartalom.

**REMS Push 60 INOX.** Tesztelés, amíg 6 MPa/60 bar/870 psi. Tartály rozsdamentes acélből 12 l űrtartalom.

1,5 m nagyműsű tömlő 1/2"-os csatlakozással. Kartondobozban.

	Cikkszám	Ft	Akció Ft
REMS Push 25	115002 R	116 600,00	<b>80 900,00</b>
REMS Push 60	115000 R	125 400,00	<b>88 900,00</b>
REMS Push 60 INOX	115001 R	163 300,00	<b>119 900,00</b>

## REMS Solar-Push – feltöltés, átmosás és légtelenítés egy munkafolyamatban. Önfelszívással. Nagy átviteli teljesítmény. Ideális napenergiát hasznosító rendszerekhez, geotermikus rendszerekhez és padlófűtéshez.

Egyszerű tisztítás és könnyű feltöltés a műanyag tartály kivételesen nagy nyílásának köszönhetően.

Két praktikus fogantyúval a műanyag tartály könnyebb mozgatható érdekében.



Info



Német minőségi termék



### REMS Solar-Push K 60

Elektromos töltő és átmosó egység, zárt rendszerrel feltöltéséhez, átmosásához és légtelenítésére. Szállítási mennyiség  $\leq 36$  l/min, tartályterfogat 30 l. Örvényszivattyúval, folyamatos terhelésnél hőállóság  $\leq 60^\circ\text{C}$ . Üzemi nyomás  $\leq 0,55$  MPa/5,5 bar/80 psi. Átviteli teljesítmény 40 m szállítómagasságnál 16 l/min. Kondenzátor-motor 230 V, 50 Hz, 940 W. 2 darab flexibilis, átlátszó PVC-szövet-tömlő 1/2" T60, darabonként 3 m hosszú, hőálló  $\leq 60^\circ\text{C}$ . Acélszövekből készült stabil állványon, levegővel töltött kerekekkel. Kartondobozban.

Cikkszám 115312 R220 Ft 424 600,-

Ft **306 900,-**

### REMS Solar-Push I 80

Elektromosan töltő és öblítő berendezés, egyszerű töltés, átmosás és légtelenítés a zárt rendszerekben is. Szállítási mennyiség  $\leq 27$  l/min, a tartály térfogata 30 l. Laminált tartály, hőálló, állandó terhelés  $\leq 80^\circ\text{C}$ . Nyomás  $\leq 0,65$  MPa/6,5 bar/94 psi. Kondenzátor-motor 230 V, 50 Hz, 1000 W. Szelep a nyomás csökkentésére. 2 darab EPDM-cső szövevel 1/2" T100, 3 m hosszú, hőálló  $\leq 100^\circ\text{C}$ . Acélszövekből készült stabil állványon, levegővel töltött kerekekkel. Kartondobozban.

Cikkszám 115311 R220 Ft 519 200,-

Ft **349 900,-**



### Finomszűrő, finomszűrő tasakkal 70 $\mu\text{m}$

összeállítása csavaros fedél, visszafolyó-csatlakozó 3/4", bukócső, adapter, 1 db finom filter tasakkal 70  $\mu\text{m}$ , a talaj- és fal fűtés és a kanalizációkon belüli lerakódások eltávolításához rendszerek átmosásához

Cikkszám 115220

Ft **47 960,-**

### Finomszűrő, szűrő tasakkal 90 $\mu\text{m}$

v kimosható, nagy tartállyal a szennyeződések felfogásához, visszavezetőcső 3/4" kapcsolódik, a talaj- és fal fűtés és a kanalizációkon belüli lerakódások eltávolításához rendszerek átmosásához

Cikkszám 115323 R

Ft **100 400,-**

### Áramlási irányba kapcsoló szelep

a teljes EPDM 1/2" T100 szövegtömlő a talaj- és fal fűtés és a kanalizációkon belüli lerakódások eltávolításához rendszerek átmosásához az áramlás irányának megváltoztatása segítségével

Cikkszám 115326 R

Ft **132 900,-**



Info



Német minőségi termék

**REMS Mini-Cobra – Kipróbált, kézre álló készülék a csődugulások gyors felderítéséhez pl. konyhákban, fürdőszobákban, vécékben.**

### REMS Mini-Cobra

Csőtisztító készülék Ø 20–50 (75) mm csövekhez, forgókaros kézi meghajtás és 6-lapú menesztővel, a szokásos meghajtógépekhez (elektromos, lassú járású fokozatmentes meghajtású fúrógép, vagy csavarbehajtó). Csőtisztító spirálokhoz Ø 6, 8 és 10 mm. Spiráldob, ütészálló, üvegszál erősítésű műanyagból. Gyorsbefogó tokmány. Spirál 8mm, 7,5 m hosszú. Kartondobozban.

Cikkszám 170010 R Ft 83 600,-

Ft **63 900,-**



Info

Szabadalom EP 3 059 022

**REMS Mini-Cobra S – Villámgyors fordulatirány váltás a spirál előre tolásánál ill. visszahúzás közben, a gyorskapcsoló segítségével.**



0–950 min<sup>-1</sup>  
600 W, csak 5,2 kg  
Német minőségi termék

### L-BOXX H

### REMS Mini-Cobra S Set

Elektromos gép a csőtisztításhoz gyorskapcsolóval a Ø 20–50 (75) mm méretű csövekhez. Csőtisztító spirálok, meghajtógép, karbantartást nem igénylő hajtóművel, 230 V, 50–60 Hz, 630 W univerzális motorral, rendkívül nagy forgatónyomatékkal. Balra- és jobbra forgás alacsony fordulatszámoknál is. biztonsági érintőkapcsolón. fokozatmentes, elektronikus fordulatszám szabályozás, 0–950 min<sup>-1</sup> között. Spiráldob ütészálló, üvegszál erősítésű műanyagból. Spirál Ø 8 mm, hüvellyel, 7,5 m hosszú. L-Boxx Koffer-rendszerben H.

Cikkszám 170028 R220 Ft 314 600,-

Ft **218 900,-**



Info

**REMS Mini-Cobra S 22 V VE – Villámgyors fordulatirány váltás a spirál előre tolásánál ill. visszahúzás közben, a gyorskapcsoló segítségével**



Szabadalom EP 3 059 022  
0–560 min<sup>-1</sup>  
500 W, csak 5,2 kg  
Német minőségi termék



### L-BOXX H

### REMS Mini-Cobra S 22 V VE

Akkumulátoros csőtisztító készülék gyorskapcsolóval, csövekre Ø 20–50 (75) mm. Csőtisztító spirálokhoz Ø 8, 10 mm. Meghajtógép erős, kefe nélküli 22V-os, 500 W-os akkumulátor motorral, karbantartás nélkül működő, robusztus hajtóművel, alacsony fordulatszámú extra erős bal- és jobboldali forgatónyomatékkal, biztonsági kapcsolóval. Folyamatos, elektromos sebességszabályozás (gyorsító kapcsoló (VE)) 0-tól 560 min<sup>-1</sup>-ig. Meghajtógép 22V. Spirál Ø 8 mm, hüvellyel, 7,5 m hosszú. L-Boxx Koffer-rendszerben H.

	Cikkszám	Ft	Akció Ft
Set\IP Akkumulátor és gyorstöltő nélkül.	170029 R22	278 100,00	<b>213 900,00</b>
Set Akku Li-Ion 22V, 2,5Ah, 54Wh, Gyorstöltő készülék 220–240V, 50–60Hz, 70W, 22V.	170027 R220	415 800,00	<b>306 900,00</b>

## REMS Cobra – Tiszta cső – egyszerűen és gyorsan!

Gyorsforgató spiráldarabokkal, 70 m munkavégzési hosszúságig, nagyhatású láncpörgetők és marók 740 min<sup>-1</sup>-ig.

Zárt meghajtó-orsó védi a motort és a hajtóművet a szennyeződéstől és a víztől.



Német minőségi termék



Info 22



Info 32

Megnevezés	Cikkszám	Ft	Akció Ft
REMS Cobra 22 Set 16 + 22 Kartondobozban.	172012 R220	1 053 800,00	<b>733 900,00</b>
REMS Cobra 32 Set 22 + 32 Kartondobozban.	174011 R220	2 107 600,00	<b>1 414 900,00</b>



Info

## REMS Lumen – elektromos világítás. Nagy fényerővel. Könnyed kezelhetőséggel, könnyű. Teljesen elforgatható.

### REMS Lumen 5000

Elektromos LED építkezési munkalámpa, nagy fényerővel. 230V, 50–60 Hz. Fényáram ≤ 5.000 lm, Teljesítménye ≤ 50 W. Tápkábel 5 m. Kartondobozban. Cikkszám 175220 R220 Ft 37 360,-

Ft **26 900,-**

### REMS Lumen 7000

Elektromos LED építkezési munkalámpa, nagy fényerővel. 230V, 50–60 Hz. Fényáram ≤ 7.000 lm, Teljesítménye ≤ 70 W. Tápkábel 5 m. Kartondobozban. Cikkszám 175221 R220 Ft 44 930,-

Ft **32 900,-**

### REMS Lumen 10000

Elektromos LED építkezési munkalámpa, nagy fényerővel. 230V, 50–60 Hz. Fényáram a fényerő szintjén 1: ≤ 5.000 lm, Teljesítménye ≤ 50 W. Fényáram a fényerő szintjén 2: ≤ 10.000 lm, Teljesítménye ≤ 100 W. Tápkábel 5 m. Kartondobozban. Cikkszám 175222 R220 Ft 56 320,-

Ft **41 900,-**

### REMS 3B teleszkópos állvány

3 lábbal, állítható magasságú, összehajtható. Cikkszám 175230 R

Ft **14 170,-**

## REMS Lumen 2800 22 V – bárhol világít. Nagy fényerővel. Hordozható, könnyű, könnyed kezelhetőséggel. Akkumulátoros- és hálózati üzemelésre. Teljesen elforgatható.

**REMS 22V**  
LI-ION TECHNOLOGY  
2,5 Ah 5,0 Ah 9,0 Ah



Megnevezés	Üzemidő h		
	Fokozat 1	Fokozat 2	Fokozat 3
Akku Li-Ion 22V, 2,5 Ah, 54 Wh	5,4	2,4	1,6
Akku Li-Ion 22V, 5,0 Ah, 108 Wh	10,9	4,8	3,2
Akku Li-Ion 22V, 9,0 Ah, 194 Wh	19,6	8,6	5,7



Info

### REMS Lumen 2800 22 V Set Power-Edition

Akkumulátoros LED építkezési munkalámpa, nagy fényerővel. Akkumulátoros- és hálózati üzemelésre. Fényáram ≤ 2800 lm. Feszültségellátás 220–240V, 50–60 Hz, 138 W, 24 V, 1,5 A. Akkumulátor és gyorstöltő nélkül. Kartondobozban. Cikkszám 175210 R220 Ft 65 560,-

Ft **48 900,-**

### REMS Lumen 2800 22 V Set

Akkumulátoros LED építkezési munkalámpa, nagy fényerővel. Akkumulátoros- és hálózati üzemelésre. Fényáram ≤ 2800 lm. Akku Li-Ion 22V, 2,5 Ah, 54 Wh, gyorstöltő készülék 220–240V, 50–60 Hz, 70 W, 22V. Feszültségellátás 220–240V, 50–60 Hz, 138 W, 24 V, 1,5 A. Kartondobozban. Cikkszám 175211 R220 Ft 193 200,-

Ft **145 900,-**

### REMS 3B teleszkópos állvány

3 lábbal, állítható magasságú, összehajtható. Cikkszám 175230 R

Ft **14 170,-**



Info



## REMS KaliGrat E – Robusztus, minőségi szer- szám kalibrációhoz és külső/belső csősorjá- záshoz. Kézi vagy elektromos meghajtáshoz.

Egyszerre végezni kalibrálást és külső/belső sorjázást.  
Racsnis fogantyú cserélehető kalibráló és sorjázó fejekkel,  
tartóval a gyors csere érdekében.

### REMS KaliGrat E Set

Kalibráló szerzsám és külső/belső csősorjázó, kézi vagy elektromos meghajtáshoz.  
Többretegű csövekhez Ø 14–63 mm. Racsnis fogantyú gyorscsere tartóval, rugós zárral,  
kalibráló és sorjázó fejekkel. Stabil kofferben.

Kivétel Ø mm × falvastagság mm	Cikkszám	Ft	Akció Ft
Set 16×2+20×2+25×2,5/26×3	114000 R	155 500,00	<b>113 900,00</b>
Set 16×2,25+20×2,5+25×2,5/26×3	114002 R	155 500,00	<b>113 900,00</b>
Set Allround 26 14×2+16×2+16×2,25+18×2+20×2+ 20×2,25+20×2,5+25×2,5/26×3	114001 R	289 800,00	<b>214 900,00</b>

## REMS KaliGrat R – Robusztus, minőségi szer- szám kalibrációhoz és belső csősorjázáshoz, kézi vezetéssel.

Egyszerre végezni kalibrálást és belső sorjázást. Racsnis  
fogantyú lépcsős kalibráló tűskével, integrált sorjázó pen-  
gékkel.



Info

### REMS KaliGrat R Set

Kalibráló szerzsám és belső csősorjázó. Többretegű csövekhez Ø 16–63 mm. Racsnis fo-  
gantyú kalibráló tűskével, különböző méretekhez és falvastagságokhoz, integrált sorjázó  
pengékkel. Buboréksomagolásban.

Kivétel Ø mm × falvastagság mm	Cikkszám	Ft	Akció Ft
R4 16×2+20×2+25×2,5/26×3+32×3	114045 R	44 580,00	<b>32 900,00</b>
R4 16×2+20×2,25+25×2,5/26×3+32×3	114046 R	44 580,00	<b>32 900,00</b>
R3 40×3,5 + 50×4 + 63×4,5	114047 R	89 320,00	<b>65 900,00</b>
R3 40×4 + 50×4,5 + 63×6	114048 R	89 320,00	<b>65 900,00</b>

## REMS KaliGrat H – Robusztus, minőségi szer- szám kalibrációhoz és külső/belső csősorjá- záshoz.

Egyszerre végezni kalibrálást és külső/belső sorjázást. Csil-  
lag alakú fogantyú kalibráló tűskékkel és sorjázó pengékkel.



Info

### REMS KaliGrat H Set

Kalibráló szerzsám és külső/belső csősorjázó. Többretegű csövekhez Ø 16–26 mm. Bu-  
boréksomagolásban.

Kivétel Ø mm × falvastagság mm	Cikkszám	Ft	Akció Ft
16×2+20×2+26×3	114060 R	52 800,00	<b>38 900,00</b>
16×2+20×2+25×2,5	114061 R	52 800,00	<b>38 900,00</b>
16×2,25+20×2,5+26×3	114062 R	52 800,00	<b>38 900,00</b>





Info

## REMS Helix 22V VE – csavarozás, fúrás és sorjázás. Erős, kefe nélküli akkumulátoros motorral.



### REMS Helix 22V VE

Akkumulátoros fúró csavarhúzó Vario-elektronikával (VE) fúrásához acélba, téglába  $\leq \varnothing 13$  mm,  $\leq \varnothing 32$  mm fába és egyéb anyagokba, valamint csavarozás/csavar meglazítása  $\leq \varnothing 8$  mm. A meghajtógép kulcsnélküli fúrótokmánnal, befogás tartománya 1,5 – 13 mm, jobb és bal forgás. Elektromechanikus meghajtás erős, kefe nélküli 22V-os, 500 W-os akkumulátoros motorral, robusztus 2 fokozatú sebességváltóval. Két fokozatmenesen állítható sebességtartomány 0–560  $\text{min}^{-1}$  és 0–1900  $\text{min}^{-1}$ , 15 + 1 fokos forgatónyomaték fúrásához, kemény forgatónyomaték 50 Nm mindkét sebességtartományban. Érintőkapcsoló. Beépített LED-lámpa, a munkafelület megvilágítására. Övkapocs.

Meghajtógép 22V, 1 bit kettős pengével, lapos/keresztos menetek, 50 mm hosszú. Hordtáskában.

**REMS 22V**  
LI-ION TECHNOLOGY

2,5Ah 5,0Ah 9,0Ah

0–560  $\text{min}^{-1}$   
500 W, csak 1,6 kg

Befogási tartomány  
1,5 – 13 mm



Cikkszám

Ft

Akció Ft

Set/1P  
Akkumulátor és gyorstöltő nélkül. 190100 R22 109 200,00 **83 900,00**

Set  
Akku Li-Ion 22V, 2,5Ah, 54Wh, Gyorstöltő készülék 220–240V, 50–60 Hz, 70W, 22V. 190110 R220 227 500,00 **168 900,00**

## REMS MiniScope

Mobil, praktikus endoszkóp kamera a nehezen hozzáférhető helyek, pl. üregek, aknák és csövek kis költségű vizsgálatához és kárelemzéshez stb. Elemmel működik.



Info



### REMS MiniScope Set

Mobilis, kézi kamera-endoszkóp a költségkímélő vizsgálatokhoz és analízisekhez a megsérült, nehezen hozzáférhető helyeken, mint az üregek, csatornák, csövek stb. Vezérlőegység 2,3" TFT LCD színes kijelzővel. 4 db elem, 1,5 V, AA, LR6. Color kamera-kábel készlet 8-1, 1 m-es formázható tolokábellet és rögzítőkörrel, rögzítőhoroggal, rögzítőmágnissal. Stabil kofferben.

Cikkszám 175401 R6 Ft 60 720,-

Ft **43 900,-**



## REMS CamScope HD

Ragyogó képek és videók üregekről, aknákról és csövekről HD minőségben.



Info



### REMS CamScope HD Set

Mobil, praktikus kamera endoszkóp a nehezen hozzáférhető helyek, pl. üregek, aknák és csövek kis költségű vizsgálatához és kárelemzéshez stb. Képek és videók dokumentálása HD minőségben MicroSD kártyára. Endoszkóp kamera 5"-os TFT LCD színes kijelzővel, 4-szeres digitális zoommal, MicroSD kártya aljzattal, USB csatlakozóval, beépített Li-ion 3,7V, 4,0 Ah akkuval. Kamera kábelszett Color 8-1 HD 180°/90°, közvetlen 180°-os színes kamera és 90°-os szögű színes kamera, 1 m-es alakítható tolokábellet és rögzítő kampóval, rögzítő mágnissal. MicroSD kártya, 32 GB. USB kábel. Stabil kofferben.

Cikkszám 175400 R4 Ft 107 800,-

Ft **82 900,-**

HD minőségben  
(1920 x 1080 képpont)





**REMS CamSys 2 – Hordozható, könnyen kezelhető kamera ellenőrző rendszer a vezetékek, csatornák, kémények és egyéb üregek károsodásának olcsó ellenőrzéséhez és elemzéséhez, elektromos méterszámlálóval. Hangfeljegyzés. Önszintező kamera. Adó a kamerafej helymeghatározásához.**

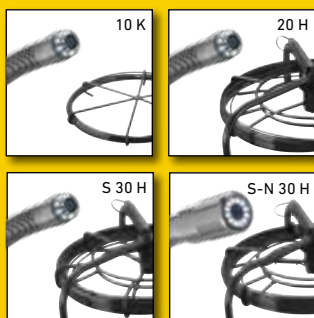

### REMS CamSys 2 Set S-Color – hangfelvétellel.

Elektronikus kamerás ellenőrző rendszer a költségtakarékos kár elemzésért. A képek és a videók dokumentálása hangfeljegyzéssel SD-kártyára a dátummal és az időponttal együtt. Mikroprocesszor technológiás vezérlőegység 7"-es színes TFT LCD-kijelzővel, SD-kártya aljzat, USB-csatlakozó, PAL/NTSC videokimenet, beépített 3,7 V, 7,6 Ah Li-polimer akkumulátor, stabil, ütészálló műanyag házban, a fröccsenő vízzel szemben védett, blendevédő, kitámasztó. A vezérlőegység és a kamera közti 2 m-es csatlakozást biztosító kábelkészlet, 100–240 V, 50–60 Hz feszültségellátás/töltőkészülék, 15 W, SD-kártya 4 GB, USB-kábel, videokábel, merev kofferben. S-Color kamera kábelkészlet nagy felbontású speciális színes kamerával, CMOS-képzérkélővel és tolokábellel.

### REMS CamSys 2 Set S-Color 10 K

Nagy felbontású, speciális színes kamera, Ø 25 mm, 10 m-es tolokábellel Ø 4,5 mm hosszjelöléssel, nagyon rugalmas, kábelkosárban. Kis átmérőjű csövekhez, a kicsi és szűk hajlatokba Ø (40) 50–150 mm, csatornába, aknába, kéményekbe és egyéb üregekbe.

Cikkszám 175301 R220 Ft 1 375 000,-



Ft **1 004 900,-**

### REMS CamSys 2 Set S-Color 20 H

Nagy felbontású, speciális színes kamera, Ø 25 mm, 20 m-es tolokábellel Ø 4,5 mm nagyon rugalmas, elektronikus méterszámlálóval ellátott csőrlővel. Kis átmérőjű csövekhez, kis szűk helyeken a kicsi és szűk hajlatokba Ø (40) 50–150 mm, csatornába, aknába, kéményekbe és egyéb üregekbe.

Cikkszám 175302 R220 Ft 1 812 800,-



Ft **1 315 900,-**

### REMS CamSys 2 Set S-Color S 30 H

Nagy felbontású, speciális színes kamera, Ø 25 mm, 33 kHz-es adóval a kamerafej helymeghatározásához, 30 m-es tolokábel Ø 5,4 mm, rugalmas, elektronikus méterszámlálóval ellátott csőrlővel. Csövekbe Ø 50–150 mm, csatornába, aknába, kéményekbe és egyéb üregekbe.

Cikkszám 175303 R220 Ft 1 900 800,-



Ft **1 430 900,-**

### REMS CamSys 2 Set S-Color S-N 30 H

Nagy felbontású, speciális színes kamera, Ø 33 mm, önszintező, 33 kHz-es adóval a kamerafej helymeghatározásához, 30 m-es tolokábel Ø 5,4 mm, rugalmas, elektronikus méterszámlálóval ellátott csőrlővel. Csövekbe Ø 70–150 mm, csatornába, aknába, kéményekbe és egyéb üregekbe.

Cikkszám 175304 R220 Ft 2 068 000,-

Ft **1 528 900,-**



### REMS Explorer

helymeghatározó készülék 33 kHz-es adóval ellátott kamerafej helymeghatározásához

Cikkszám 175312 R

Ft **906 400,-**

## REMS Puma VE – nagy teljesítményű univerzális fűrész antivibrációs rendszerrel. Gyorsan szer- számok nélkül cserélhető fűrészlapokkal.

A beszerelt és a 180°-ban elfordított fűrészlap is használható.



Info



1300 W – 3,8 kg

### REMS Puma VE Set

Elektromos univerzális orrfűrész vario-elektronikával (VE) a szabadkezü vágáshoz, anti-vibrációs rendszerrel. A meghajró rendszer zárt fogantyúval, puha markolattal fogantyú mechanizmussal, karbantartást nem igényel, erős, nagyteljesítményű univerzális motorral 230 V, 50–60 Hz, 1300 W, biztonsági kapcsolóval, 4m vezetékkel. Folyamatos elektronikus löketségvezérlés (gyorsítási kapcsolóval) 0 egészen 2800 min<sup>-1</sup>. 30 mm löket. Fűrészlap befogó, gyorsan cserélhető rendszerrel. Beállítható támasztóval. Belső kulcsnyílású hatszögletű csavarkulcs (inbusz). 1 db REMS fűrészlappal 210-1,8/2,5. Stabíl acéllemezdobozban.

Cikkszám 560023 R220 Ft 166 800,-

Ft **107 900,-**

## REMS Tiger – cső-orrfűrészek

400 %-al nagyobb fűrészelési erő



REMS Tiger  
1050 W – csak 3 kg



Info



REMS Tiger SR  
1400 W – 3,1 kg



Info



Láncos vezetősatu 6"



REMS Tiger VE  
1050 W – csak 3 kg



Info



9,0Ah

REMS Tiger 22V VE  
500 W – csak 3,4 kg



Info



Német minőségi termék

Megnevezés		Cikkszám	Ft	Akció Ft
<b>REMS Tiger Set</b> Stabíl acéllemez dobozban.	Elektromos orrfűrész a csővekre a gyors és egyszerű derékszögű vágáshoz és egykezes vágáshoz.	560020 R220	327 800,00	<b>261 900,00</b>
<b>REMS Tiger Set K</b> Stabíl acéllemez dobozban.	Mint Cikkszám 560020 R220, de láncos vezetősatúval 6".	560021 R220	358 600,00	<b>290 900,00</b>
<b>REMS Tiger VE Set</b> Stabíl acéllemez dobozban.	Elektromos orrfűrész a csővekre vario elektronikával (VE) az egykezes vágáshoz.	560027 R220	336 600,00	<b>269 900,00</b>
<b>REMS Tiger VE Set K</b> Stabíl acéllemez dobozban.	Mint Cikkszám 560027 R220, de láncos vezetősatúval 6".	560029 R220	367 400,00	<b>298 900,00</b>
<b>REMS Tiger SR Set</b> Stabíl acéllemez dobozban.	Elektromos orrfűrész a csővekre, sebességszabályozóval (Speed Regulation – SR) a gyors egy egyszerű derékszögű vágáshoz és az egykezes vágáshoz.	560026 R220	367 400,00	<b>302 900,00</b>
<b>REMS Tiger SR Set K</b> Stabíl acéllemez dobozban.	Mint Cikkszám 560026 R220, de láncos vezetősatúval 6".	560028 R220	398 200,00	<b>331 900,00</b>
<b>REMS Tiger 22V VE Set</b> Akkumulátor Li-Ion 22V, 9,0Ah, 194Wh, gyorsító kész- lék 100–240V, 50–60 Hz, 90W, 22V. Stabíl acéllemez dobozban.	Akkus csővágó szabályfűrész Vario elektronikával (VE) az elfáradás mentes, gyors, derékszögű fűrészeléshez vezetőtartóval, valamint szabad kezes vágáshoz.	560053 R220	607 200,00	<b>446 900,00</b>
<b>REMS Tiger 22V VE Set\P</b> Mint Cikkszám 560053, akkumulátor és gyorsító nélkül. Stabíl acéllemez dobozban.	Akkus csővágó szabályfűrész Vario elektronikával (VE) az elfáradás mentes, gyors, derékszögű fűrészeléshez vezetőtartóval, valamint szabad kezes vágáshoz.	560055 R22	387 200,00	<b>291 900,00</b>
<b>Láncos vezetősatu 6"</b>	Ø 1/2–6" -os csővekhez és más profilokhoz	563203 R	93 720,00	

## REMS Cat – fűrészl mindent, mindenütt.

REMS Cat VE  
1050 W – 3,0 kg



Info



Német minőségi termék



REMS Cat 22 V VE  
500 W – 3,1 kg



Info



Megnevezés		Cikkszám	Ft	Akció Ft
<b>REMS Cat VE Set</b> Stabil acéllemez dobozban.	Univerzális, elektromos orrfűrész, vario-elektronikával, (VE) kézi vezetésű fűrészeléshez.	560040 R220	263 200,00	<b>179 900,00</b>
<b>REMS Cat 22 V Set</b> Akku Li-Ion 22 V, 5,0 Ah, 108 Wh, Gyorstöltő készülék 100–240 V, 50–60 Hz, 90 W, 22 V. Stabil acéllemez dobozban.	Akkumulátoros-Univerzális, elektromos orrfűrész, vario-elektronikával, (VE) kézi vezetésű fűrészeléshez.	560052 R220	554 400,00	<b>388 900,00</b>
<b>REMS Cat 22 V Set LP</b> Mint Cikkszám 560052, Akkumulátor és gyorstöltő nélkül. Stabil acéllemez dobozban.	Akkumulátoros-Univerzális, elektromos orrfűrész, vario-elektronikával, (VE) kézi vezetésű fűrészeléshez.	560054 R22	369 600,00	<b>271 900,00</b>

## REMS Turbo – sorjamentes, merőleges, gyors.



Német minőségi termék



Info



Info

Megnevezés		Cikkszám	Ft	+ 1 REMS Fém-körfűrészlap + 1 Alváz	Akció Ft
<b>REMS Turbo Cu-INOX Basic</b> Univerzális, kettős satuval rendelkező csődaraboló orrfűrész, sorjamentes, merőleges, gyors fűrészléshez.	Rozsdamentes acélcsővekhez, préskötésű rendszerek acél- és rézcsőveihez többek közt.	849006 R220	585 200,00	849X01 R220	<b>548 900,00</b>
<b>REMS Turbo K Basic</b> Univerzális fém-körfűrészgép automatikus hűtő-kenő berendezéssel.	Egyenes vágásokhoz, és gérvágásokhoz, 45°-ig.	849007 R220	734 800,00	849X02 R220	<b>643 900,00</b>

## REMS Nano – Vágás Ø 40 mm méretig.



Info



Info



csak 1,9 kg



csak 2,1 kg

Német minőségi termék

## Tartozékok REMS Nano / REMS Nano 12 V

### REMS Vágókerék Cu-INOX

présfitting-rendszerek csőveihez rozsdamentes acélból, C-acélból, vörösrészből

Cikkszám 844050 R

Ft **17 430,-**

### REMS Vágókerék V

többrétegű csővekhez

Cikkszám 844051 R

Ft **17 430,-**

### L-Boxx tárolórendszer koffer

betéttel, a REMS Nano/Nano 12 V készülékekhez, gyorstöltő, akkumulátor, REMS REG 8–35, 2 db REMS vágókerék, összecusukható mérőeszköz részére.

Cikkszám 844045 R

Ft **65 560,-**

Megnevezés		Cikkszám	Ft	Akció Ft
<b>REMS Nano Basic-Pack</b> Elektromos csővágó gép Ø 10–40 mm-es csővek gyors, derékszögű, sorjamentes vágásához.	Préselt fitting-rendszer szerint szerelt csővekhez rozsdamentes acél, C-acél Ø 12–28 mm, réz Ø 10–35 mm. Többrétegű csővek Ø 10–40 mm.	844010 R220	239 800,00	<b>195 900,00</b>
<b>REMS Nano 12 V Basic-Pack</b> Akku-csővágó gyors, derékszögű és külső élmentes csődaraboláshoz, Ø 10–40 mm csővekhez.	Préselt fitting-rendszer szerint szerelt csővekhez rozsdamentes acél, C-acél Ø 12–28 mm, réz Ø 10–35 mm. Többrétegű csővek Ø 10–40 mm.	844011 R220	319 000,00	<b>253 900,00</b>

## REMS speciális fűrészlapok

→ REMS Tiger, stb.



REMS



Megjelölés	Ø a hossz colokban/mm	Fogosztás mm	Anyag*	Fogazat	Csomagolási egység	Cikkszám	Ft	Akció Ft
REMS speciális fűrészlap 2"/140-2,5 acél csövek ≤ 2"	2"/140	2,5	HSS-Bi	hullámos	5	561007 R05	28 340,00	<b>21 255,00</b>
REMS speciális fűrészlap 2"/140-3,2 acél csövek ≤ 2"	2"/140	3,2	HSS-Bi	hullámos	5	561001 R05	26 450,00	<b>19 838,00</b>
REMS speciális fűrészlap 4"/200-3,2 acél csövek ≤ 4"	4"/200	3,2	HSS-Bi	hullámos	5	561002 R05	35 070,00	<b>26 303,00</b>
REMS speciális fűrészlap 6"/260-3,2 acél csövek ≤ 6"	6"/260	3,2	HSS-Bi	hullámos	5	561008 R05	45 370,00	<b>34 028,00</b>

A nehezen feldolgozható anyagokhoz, pl. rozsdamentes acél, öntött csövek, a speciális REMS fűrészlap helyett, REMS univerzális fűrészlapot finom fogazattal és azt REMS Tiger SR elektromos löketszámszabályozóval \*HSS-Bi: gyorsan darabolható acél bimetál



REMS



## REMS univerzális fűrészlapok

→ REMS Tiger, REMS Cat, REMS Cat 22V, stb.

Megjelölés	Ø a hossz colokban/mm	Fogosztás mm	Anyag*	Fogazat	Csomagolási egység	Cikkszám	Ft	Akció Ft
REMS univerzális fűrészlap 100-1,8/2,5 minden vágó munkához	100	Combo 1,8/2,5	HSS-Bi flexibilis	kihajtogatott	5	561006 R05	18 220,00	<b>13 665,00</b>
REMS univerzális fűrészlap 150-1,8/2,5 minden vágó munkához	150	Combo 1,8/2,5	HSS-Bi flexibilis	kihajtogatott	5	561005 R05	26 050,00	<b>19 538,00</b>
REMS univerzális fűrészlap 200-1,8/2,5 minden vágó munkához	200	Combo 1,8/2,5	HSS-Bi flexibilis	kihajtogatott	5	561003 R05	34 500,00	<b>25 875,00</b>
REMS univerzális fűrészlap 300-1,8/2,5 minden vágó munkához	300	Combo 1,8/2,5	HSS-Bi flexibilis	kihajtogatott	5	561004 R05	51 040,00	<b>38 280,00</b>

Ügyszintén a szeges fához, raklapokhoz. A nehezen feldolgozható alapanyagokhoz, mint pl. rozsdamentes acél, öntött csövek, kis löketszám szükséges, a REMS Tiger SR elektromos löketszámszabályozással. \*HSS-Bi: gyorsan darabolható acél bimetál

## REMS fűrészlapok a fémekre

→ REMS Puma, REMS Cat, REMS Cat 22V, REMS Tiger, stb.



REMS



Megjelölés	Ø a hossz colokban/mm	Fogosztás mm	Anyag*	Fogazat	Csomagolási egység	Cikkszám	Ft	Akció Ft
REMS fűrészlap 150-1 pléh, fém, és rozsdamentes acél, ≥ 1,2 mm	150	1	HSS-Bi flexibilis	hullámos	5	561105 R05	11 750,00	<b>8 813,00</b>
REMS fűrészlap 200-1 pléh, fém, és rozsdamentes acél, ≥ 1,2 mm	200	1	HSS-Bi flexibilis	hullámos	5	561106 R05	15 400,00	<b>11 550,00</b>
REMS fűrészlap 90-1,4, fémlapok fémek, és rozsdamentes acél, ≥ 1,5 mm	90	1,4	HSS-Bi	hullámos	5	561107 R05	10 920,00	<b>8 190,00</b>
REMS fűrészlap 150-1,4 fémek, és rozsdamentes acél, ≥ 1,5 mm	150	1,4	HSS-Bi flexibilis	hullámos	5	561104 R05	12 280,00	<b>9 210,00</b>
REMS fűrészlap 200-1,4 fémek, és rozsdamentes acél, ≥ 1,5 mm	200	1,4	HSS-Bi flexibilis	hullámos	5	561108 R05	15 490,00	<b>11 618,00</b>
REMS fűrészlap 100-1,8 fémek és rozsdamentes acél, ≥ 2 mm	100	1,8	HSS-Bi flexibilis	hullámos	5	561101 R05	10 520,00	<b>7 890,00</b>
REMS fűrészlap 150-1,8 fémek és rozsdamentes acél, ≥ 2 mm	150	1,8	HSS-Bi flexibilis	hullámos	5	561103 R05	12 280,00	<b>9 210,00</b>
REMS fűrészlap 200-1,8 fémek és rozsdamentes acél, ≥ 2 mm	200	1,8	HSS-Bi flexibilis	hullámos	5	561102 R05	15 400,00	<b>11 550,00</b>
REMS fűrészlap 200-2,5 fémek és rozsdamentes acél, ≥ 3 mm	200	2,5	HSS-Bi flexibilis	kihajtogatott	5	561109 R05	15 400,00	<b>11 550,00</b>
REMS fűrészlap 280-2,5 fémek és rozsdamentes acél, ≥ 3 mm	280	2,5	HSS-Bi flexibilis	kihajtogatott	5	561112 R05	19 500,00	<b>14 625,00</b>

## REMS fűrészlapok fára és vasra

→ REMS Puma, REMS Cat, REMS Cat 22V, REMS Tiger, stb.



REMS



Megjelölés	Ø a hossz colokban/mm	Fogosztás mm	Anyag*	Fogazat	Csomagolási egység	Cikkszám	Ft	Akció Ft
REMS fűrészlap 210-1,8/2,5 lekerekített, nincsen szálka raklapok, fa, szeges fa, fém ≥ 2,5 mm	210	Combo 1,8/2,5	HSS-Bi flexibilis	kihajtogatott	5	561113 R05	15 840,00	<b>11 880,00</b>
REMS fűrészlap 150-2,5 raklapok, fa, szeges fa, fém ≥ 3 mm	150	2,5	HSS-Bi flexibilis	kihajtogatott	5	561110 R05	11 750,00	<b>8 813,00</b>
REMS fűrészlap 225-2,5, extra erős, fa bontásra, szeges fához, fémhez, ≥ 3 mm	225	2,5	HSS-Bi	hullámos	3	561114 R03	15 100,00	<b>11 325,00</b>
REMS fűrészlap 300-2,5, extra erős, fa bontásra, szeges fához, fémhez, ≥ 3 mm	300	2,5	HSS-Bi	hullámos	3	561116 R03	20 110,00	<b>15 083,00</b>
REMS fűrészlap 300-4,2 fa	300	4,2	WS	kihajtogatott	5	561111 R05	14 350,00	<b>10 763,00</b>
REMS fűrészlap 225-3,2/5,0 fa, szeges fa	225	Combo 3,2/5,0	HSS-Bi flexibilis	kihajtogatott	5	561117 R05	17 910,00	<b>13 433,00</b>
REMS fűrészlap 290-5,0/6,35 zöld nyers fa	290	Combo 5,0/6,35	WS	kihajtogatott	5	561118 R05	19 500,00	<b>14 625,00</b>
REMS fűrészlap 150-6,35 fa	150	6,35	WS	kihajtogatott	5	561119 R05	8 320,00	<b>6 240,00</b>

## REMS fűrészlapok különféle célokra

→ REMS Puma, REMS Cat, REMS Cat 22V, REMS Tiger, stb.



REMS



Megjelölés	Ø a hossz colokban/mm	Fogosztás mm	Anyag*	Fogazat	Csomagolási egység	Cikkszám	Ft	Akció Ft
REMS fűrészlap 150-4,2 gipszlapok, gázbeton	150	4,2	WS	kihajtogatott	5	561115 R05	10 300,00	<b>7 725,00</b>
REMS fűrészlap 225-8,5 porózus beton, kemény fa	225	8,5	HM	kihajtogatott	1	561120 R01	26 670,00	<b>20 003,00</b>
REMS fűrészlap 300-8,5 porózus beton, kemény fa	300	8,5	HM	kihajtogatott	1	561121 R01	31 990,00	<b>23 993,00</b>
REMS fűrészlap 400-8,5 porózus beton, kemény fa	400	8,5	HM	kihajtogatott	1	561122 R01	46 200,00	<b>34 650,00</b>
REMS fűrészlap 235-12 gázbeton, habkő, téglá	235	12	HM	egyenes	1	561123 R01	37 140,00	<b>27 855,00</b>
REMS fűrészlap 300-12 gázbeton, habkő, téglá	300	12	HM	egyenes	1	561124 R01	42 990,00	<b>32 243,00</b>
REMS fűrészlap 300-12, extra magas fűrészlap gázbeton, habkő, téglá	300	12	HM	egyenes	1	561125 R01	51 040,00	<b>38 280,00</b>
REMS fűrészlap 200 öntött vas is	200		HM-G		2	561126 R02	15 360,00	<b>11 520,00</b>

\*HSS-Bi: gyorsan darabolható acél bimetál; WS: szerszám acél; HM: keményített vas; HM-G: keményvas szemcsék

## REMS Secco – szárításhoz és páramentesítéshez.

Szárítási teljesítmény ≤ 80 l / 24 h  
Levegőhozam ≤ 850 m<sup>3</sup>/h



Info 80



Info 50



Szárítási teljesítmény ≤ 50 l / 24 h  
Levegőhozam ≤ 265 m<sup>3</sup>/h



Nagy teljesítményű, nagy hatékonyságú páramentesítő / építési légszárító gép helyiségek szárításához, pl. csőtörés, beázás után, vagy dohos pincehelyiségek páratlanításához, a száradási folyamat felgyorsításához pl. beton, falazat, vakolat, aljzat esetében. Felhasználható a vállalkozásban professzionális kisipari és ipari használatra is.

### REMS Secco 80 Set

Elektronikus páramentesítő / építészeti és vállalkozási felhasználásra is. A helyiségek szárításához, pincehelyiségek páramentesítéséhez, beton, falazat, vakolat, esztrich szárításához. Hűtő aggregátum rotációs kompresszorral, kondenzátor motor 230 V, 50 Hz, 680 W, automatikus forró gázos leolvasztással a rendszer folyamatos működéséért. Nagyon csendes. Szárítási teljesítmény ≤ 80 l / 24 h, a levegő mennyisége ≤ 850 m<sup>3</sup> / h. Elektronikus vezérlőegység világít 3 "kijelző és memória funkciók. Az elektronikus hidrométer, számítógép üzemmórá, gép áramfelvétele. Levegő szűrő. A szilárd acéllemez burkolat egy mobilis talpazat acélcsövekből nagy kerekkel. Kartondobozban.  
Cikkszám 132010 R220 Ft 985 600,-



### Szuper-Ajánlat!\*

REMS Secco 80 Set vásárlásánál ajándékba kap 1 REMS Detect W nedvességmérőt. Megtakaríthat Ft 106 500,-

Cikkszám 132X01 R220 Ft **753 900,-**

### REMS Secco 50 Set

Elektronikus páramentesítő / építészeti és vállalkozási felhasználásra is. A helyiségek szárításához, pincehelyiségek páramentesítéséhez, beton, falazat, vakolat, esztrich szárításához. Hűtő aggregátum forgódugattyús kompresszorral és kondenzátor motorral 230 V, 50 Hz, 760 W, elektronikus leolvasztással, folyamatos működéshez. Nagyon csendes. Szárítási teljesítmény ≤ 50 l / 24 h, a levegő mennyisége ≤ 265 m<sup>3</sup> / h. Elektronikus vezérlőegység megvilágított nagy felületű vezérlőmezővel és Memória funkcióval. Elektronikus nedvességmérő. Légszűrő. Belső 7,7 l-es koncentrációtartály. Szilárd műanyag burkolat forgó kerekkel. Kartondobozban.  
Cikkszám 132011 R220 Ft 349 800,-

Ft **277 900,-**

### 11,5l-es kondenzátumtartály

a kondenzátum elvezetéséhez az acéllemez házon belül.

Cikkszám 132100 R

Ft **26 180,-**

### Levegőkivezető készlet

légkivezető csőből Ø 200 mm, 10 m hosszú, rögzítő fém szemekből, a felakasztás segítségére, csatlakozó peremmel, a kimenő levegő elosztásához a helyiségben, a dohos helyiségek páramentesítéséhez, pl. Álmennyezetek kiszárításához, a nedves felületek szárításához.

Cikkszám 132104 R

Ft **145 200,-**

### REMS Detect W

dielektromos nedvességmérő építőanyagokban a roncsolásmentes nedvesség mérésére, pl. beton, falazat, gipsz, fa.

Cikkszám 132115 R

Ft **106 500,-**

## REMS Orkan – szellőztetéshez.



### REMS Orkan 1360

Elektromos ipari ventilátor ipari felhasználásra. Megfelelő megoldás helyiségek, előterek, aknák és üregek szellőztetéséhez és légtelenítéséhez, valamint gépek, épített sátrak és rendezvénycsarnokok szellőztetéséhez és levegővel való hűtéséhez. Levegőcsere elősegítésére nedves, dohos alagsori helyiségekben, valamint beton, falazat, vakolat, esztrich kiszárításának a meggyorsítására és pl. ugrálóvárak, hőlégballonok feltöltésére. Kondenzációs motor (230 V, 50 Hz, 145 W), tartós üzemhez. Nagyon csendes üzemelés. A levegőhozam 1360 m<sup>3</sup>/h. Stabil műanyag házban. Kartondobozban.  
Cikkszám 132300 R220 Ft 182 600,-

Ft **94 900,-**



### REMS Orkan 2050

Elektromos ipari ventilátor ipari felhasználásra. Megfelelő megoldás helyiségek, előterek, aknák és üregek szellőztetéséhez és légtelenítéséhez, valamint gépek, épített sátrak és rendezvénycsarnokok szellőztetéséhez és levegővel való hűtéséhez. Levegőcsere elősegítésére nedves, dohos pincékben. Különösen a beton, falazat, vakolat, esztrich kiszárításának a meggyorsítására. Kondenzációs motor (230 V, 50 Hz, 355 / 450 W), tartós üzemhez. Nagyon csendes üzemelés. A levegőhozam 1740/2050 m<sup>3</sup>/h. Stabil műanyag házban. Kartondobozban.  
Cikkszám 132301 R220 Ft 193 200,-

Ft **103 900,-**

Elektromos páramentesítő / ipari szárítók támogatására.

**REMS RAS St – Robusztus, minőségi szerszám acélcsövek vágására. Nagy igénybevételre és hosszú élettartamra készült.**



\* Német minőségi termék



Info

Megnevezés	Csővek Ø Coll/mm	Cikkszám	Ft	Akció Ft
REMS RAS St ½–2" *	½–2" 10–60	113000 R	103 900,00	<b>72 900,00</b>
REMS RAS St 1¼–4" *	1¼–4" 30–115	113100 R	188 800,00	<b>142 900,00</b>

**REMS RAS P/SW 45/L – Robusztus, minőségi szerszám két vágórendszerrel a védő hullámos műanyag csövek vágására és azok hosszirányú vágására.**



Info

Megnevezés	Csővek Ø Coll/mm	Cikkszám	Ft	Akció Ft
REMS RAS P/SW 45/L	≤ 45 mm / ≤ 1¾"	113480 R	25 960,00	<b>19 900,00</b>

**REMS RAS W INOX – Minőségi csővágó speciálisan a hullámos rozsdamentes acél fémtömlők (hullámos csövek) vágására, bevonattal is.**



Német minőségi termék



Info

Megnevezés	Cső	Cikkszám	Ft	Akció Ft
REMS RAS W INOX 10-32/40 S tűcsapágyas	DN 10–32 (40) / ¾–1½" (2")	113450 R	99 000,00	<b>75 900,00</b>

**REMS RAS P – kompakt kialakítás teleszkópos orsóval.**

Teleszkópos orsó. Könnyű, gyors előtolás mindkét irányban.

Kompakt konstrukció ipari használatra. Stabil teleszkópos orsó, hosszú orsóvezető és 4 speciális edzésű ellennyomó görgő. Ennek következtében pontos megvezetés a csövön, könnyű előtolás, könnyű vágás és precíz, merőleges vágás.



Info

Megnevezés	Csővek Ø Coll/mm	Cikkszám	Ft	Akció Ft
P 10–32 T	10–32 ½–1¾"	290001 R	26 360,00	<b>20 900,00</b>
P 10–40 T	10–40 ½–1¾"	290002 R	31 730,00	<b>24 900,00</b>

**REMS RAS Cu – Nagy igénybevételre alkalmas, jó minőségű csővágó szerszámok.**

Ideális a rézcsövek vágásához.

Gyors állítású előtoló orsó mindkét irányban.

Kompakt konstrukció ipari használatra. Stabil teleszkópos orsó, hosszú orsóvezető és 4 speciális edzésű ellennyomó görgő. Ennek következtében pontos megvezetés a csövön, könnyű előtolás, könnyű vágás és precíz, merőleges vágás.



Megnevezés	Csővek Ø Coll/mm	Cikkszám	Ft	Akció Ft
Cu 3–16	3–16 ½–⅝"	113250 R	13 030,00	<b>9 900,00</b>
Cu 3–25	3–25 ½–1"	113255 R	15 760,00	<b>11 900,00</b>
Cu 3–28	3–28 ½–1½"	113260 R	18 040,00	<b>13 900,00</b>



\* Német minőségi termék



Info

Megnevezés	Csővek Ø Coll/mm	Cikkszám	Ft	Akció Ft
Cu 3–35	3–35 ½–1¾"	113340 R	26 360,00	<b>16 900,00</b>
Cu 3–42	3–42 ½–1¾"	113320 R	31 730,00	<b>21 900,00</b>
Cu 8–42 * gyors állítással	8–42 ¾–1¾"	113370 R	70 840,00	<b>47 900,00</b>
Cu 8–64 * gyors állítással	8–64 ¾–2½"	113410 R	84 920,00	<b>55 900,00</b>

**REMS RAS Cu-INOX – Nagy igénybevételre alkalmas minőségi csővágó szerszámok.**

Ideális a rézcsövek, rozsdamentes vékonyfalú acélcsövek, vékonyfalú acélcsövek, alumínium csövek, sárgaréz csövek vágásához.

Kompakt konstrukció ipari használatra. Stabil teleszkópos orsó, hosszú orsóvezető és 4 speciális edzésű ellennyomó görgő. Ennek következtében pontos megvezetés a csövön, könnyű előtolás, könnyű vágás és precíz, merőleges vágás.



Megnevezés	Csővek Ø Coll/mm	Cikkszám	Ft	Akció Ft
Cu-INOX 3–16	3–16 ½–⅝"	113200 R	13 030,00	<b>9 900,00</b>
Cu-INOX 3–25	3–25 ½–1"	113230 R	15 760,00	<b>11 900,00</b>
Cu-INOX 3–28 Mini	3–28 ½–1½"	113240 R	18 040,00	<b>13 900,00</b>
Cu-INOX 3–28	3–28 ½–1½"	113300 R	15 360,00	<b>11 900,00</b>



\* Német minőségi termék



Info

Megnevezés	Csővek Ø Coll/mm	Cikkszám	Ft	Akció Ft
Cu-INOX 3–35	3–35 ½–1¾"	113350 R	27 680,00	<b>16 900,00</b>
Cu-INOX 3–42	3–42 ½–1¾"	113330 R	34 940,00	<b>21 900,00</b>
Cu-INOX 6–42 *	6–42 ¼–1½"	113380 R	72 600,00	<b>52 900,00</b>
Cu-INOX 6–64 *	6–64 ¼–2½"	113400 R	84 920,00	<b>62 900,00</b>

## REMS RAS P – Nagy igénybevételre alkalmas, jó minőségű csővágó szerszámok. Gyorsállítással.

Ideális a műanyag és többrétegű csövek vágásához.

Különösen stabil orsó, a hosszú orsóvezető és az edzett ellennyomó görögök. Ezáltal pontos megvezetés, a könnyű eltolás, a könnyű vágás, és a precíz, merőleges darabolás. Gyors állítású eltoló orsó mindkét irányban.

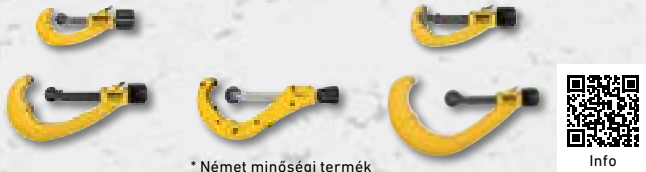

\* Német minőségi termék

Megnevezés	Csővek Ø Coll/mm	Cikkszám	Ft	Akció Ft
P 10–40* gyors állítással	10–40 ½–1½"	290050 R	69 960,00	<b>48 900,00</b>
P 10–63* gyors állítással	10–63 ½–2"	290000 R	89 760,00	<b>55 900,00</b>
P 50–110, s11* gyors állítással	50–110 2–4"	290100 R	107 000,00	<b>78 900,00</b>
P 50–125, s16 gyors állítással	50–125 2–5"	290500 R-S16	110 500,00	<b>79 900,00</b>
P 110–160* gyors állítással	110–160 4–6"	290200 R	131 600,00	<b>98 900,00</b>

## REMS RAS Cu-INOX S – Nagy igénybevételre alkalmas minőségi csővágó szerszámok.

Ideális a rézcsövek, rozsdamentes vékonyfalú acélcsövek, vékonyfalú acélcsövek, alumínium csövek, sárgaréz csövek vágásához.



\* Német minőségi termék

Megnevezés	Csővek Ø Coll/mm	Cikkszám	Ft	Akció Ft
Cu-INOX 3–28 S Mini túcsapágyas	3–28 ½–1½"	113241 R	25 390,00	<b>19 900,00</b>
Cu-INOX 3–35 S túcsapágyas	3–35 ½–1½"	113351 R	36 480,00	<b>24 900,00</b>
Cu-INOX 8–42 S* túcsapágyas, gyors állítással	8–42 ¾–1½"	113385 R	74 800,00	<b>52 900,00</b>
Cu-INOX 8–64 S* túcsapágyas, gyors állítással	8–64 ¾–2½"	113401 R	94 160,00	<b>63 900,00</b>

## REMS ROS PEX 28 S – Robusztus, minőségi szerszámok a tiszta, gyors csővágáshoz, egy vágással.

Stabil magnézium kialakítás. Egykezes kezeléshez. Ideális a PEX-csővek vágásához.



Megnevezés	Cső ≤ Ø mm / Coll	Cikkszám	Ft	Akció Ft
REMS ROS PEX 28 S	28 / 1½"	291420 R	39 560,00	<b>29 900,00</b>

## REMS ROS P 26 / SW 35 S – Robusztus, minőségi szerszám a tiszta, gyors csővágáshoz, egy vágással.

Beépített vágóval a védő hullámos csövekre. Stabil magnézium kialakítás. Egykezes kezeléshez. Ideális a többrétegű és a PEX-csővek vágásához.



Megnevezés	Cső ≤ Ø mm / Coll	Cikkszám	Ft	Akció Ft
REMS ROS P 26/SW 35 S	P 26/1" SW 35/1½"	291242 R	52 580,00	<b>35 900,00</b>

## REMS ROS P – Könnyen kezelhető minőségi csőollók, csövek tiszta, gyors vágásához! Vékonyfalú csövekhez is. Stabil magnézium/ alumínium kialakítás. Egykezes használatra. Ideális a műanyag és többrétegű csövek vágásához.



Megnevezés	Cső ≤ Ø mm / Coll	Cikkszám	Ft	Akció Ft
P 26	26 1"	291240 R	25 920,00	<b>18 400,00</b>
P 35 gyors visszafutással	35 1½"	291200 R	28 300,00	<b>20 900,00</b>
P 35 A gyors automatikus visszafutással	35 1½"	291220	36 040,00	<b>26 900,00</b>
P 42 gyors visszafutással	42 1½"	291250 R	62 040,00	<b>37 900,00</b>



Megnevezés	Cső ≤ Ø mm/Coll	Cikkszám	Ft	Akció Ft
P 42 PS gyors visszafutással	42 1½"	291000 RPS	37 980,00	<b>28 900,00</b>
P 42 S gyors visszafutással	42 1½"	291010 R	43 040,00	<b>28 900,00</b>
P 63 P gyors visszafutással	63 2"	291270 R	74 580,00	<b>55 900,00</b>
P 63 S gyors visszafutással	63 2"	291290 R	82 280,00	<b>55 900,00</b>

## REMS ROS P flex – Robusztus, minőségi szerszámok a tiszta, gyors csővágáshoz, egy vágással.



Stabil magnézium kialakítás. Egykezes kezeléshez. Ideális a rugalmas műanyag tömlők és puha műanyag csövek vágásához.

Megnevezés	Cső ≤ Ø mm / Coll	Cikkszám	Ft	Akció Ft
P flex 14	14 9/16"	291400 R	24 380,00	<b>17 900,00</b>
P flex 22	22 ¾"	291410 R	27 240,00	<b>19 900,00</b>
P flex 28 S túcsapágyas	28 1½"	291430 R	38 330,00	<b>27 900,00</b>

## REMS Cento / REMS Cento 22 V – Darabolás és sorjázás Ø 115 mm-ig.

Derékszögű. Sorjamentes. Éles külső perem nélkül. Szárazon. Szuper gyors, pl. INOX Ø 54 mm csak 4 másodperc alatt.



REMS REG 10-54 E



REMS REG 28-108



Info

### Páratlan! Szabadalom EP 1 782 904

Meghajtott vágókerék és egyenes előtolás a gyors daraboláshoz.

### REMS Cento Basic

Csődaraboló gép Ø 8–115 mm, csövek gyors, merőleges külső él nélküli levágásához. A prés-rendszerek csöveihez, rozsdamentes acél, szénacél, réz Ø 8–108 mm. Az acél csövekhez EN 10255 (DIN 2440) DN 6–100, Ø ½–4", Ø 10–115 mm öntött csövekhez (SML) EN 877 (DIN 19522) DN 50–100, műanyag csövekhez SDR 11, falvastagság ≤ 10 mm, Ø 10–110 mm, Ø ½–4", rétegelt csövek Ø 10–110 mm. Karbantartást nem igénylő hajtómű, bevált 230 V, 50–60 Hz, 1200 W univerzális motor. Fordulatszám 115 min<sup>-1</sup>. Edzett precíziós acélszövből készült futógörgők a Ø 22–115 mm, Ø ¾–4" csövekhez. Biztonsági taposókapcsoló. Csillag kulcs. Munkaasztalhoz, alváz vagy mozgatható alváz. Kartondobozban. Cikkszám 845001 R220 Ft 664 400,-

### REMS Vágókerék Cu-INOX ajándékba!\*

Érték Ft 48 840,-

Cikkszám 845X02 R220

Ft **571 900,-**

REMS Cento 22 V – Akkumulátor Li-Ion 22 V, 5,0 Ah, 108 Wh, 280 vágás a présfitting rendszerrel a Ø 22 mm rozsdamentes acélszövből, egy akkumulátor feltöltés után\*.

### REMS Cento 22 V Basic

Akkumulátoros csődaraboló gép Ø 8–115 mm, csövek gyors, merőleges külső él nélküli levágásához. Préskötésű rendszerek rozsdamentes acél, C-idom és réz csöveihez, Ø 8–108 mm-ig. EN 10255 (DIN 2440) DN 6–100, Ø ½–4", Ø 10–115 mm acélszövekhez, EN 877 (DIN 19522) DN 50–100 öntött csövekhez (SML), SDR 11 műanyag csövekhez, s ≤ 10 mm falvastagság esetén, Ø 10–110 mm, Ø ¾–4", Ø 10–110 mm rétegelt csövekhez. Karbantartást nem igénylő hajtóművel, nagy teljesítményű motor akkumulátorral 22 V. Fordulatszám 84 min<sup>-1</sup>. Gép állapotának felügyelete túláramvédelemmel, hőmérséklet-felügyelettel, töltésiállapot-felügyelettel. Edzett precíziós acélszövből készült futógörgők a Ø 22–115 mm, Ø ¾–4" csövekhez. Biztonsági taposókapcsoló. Akkumulátor Li-Ion 22 V, 5,0 Ah, 108 Wh, 100–240 V, 50–60 Hz, 90 W, 22 V gyorsítóval. Vágókerék nélkül. A munkaasztalhoz, alváz vagy mozgatható alváz. Kartondobozban. Cikkszám 845002 R220 Ft 928 400,-

### REMS Vágókerék Cu-INOX ajándékba!\*

Érték Ft 48 840,-

Cikkszám 845X04 R220

Ft **733 900,-**

### REMS Cento 22 V Basic P

Mint Cikkszám 845002, akkumulátor és gyorstöltő nélkül.

Vágókerék nélkül.

Cikkszám 845007 R22 Ft 783 200,-

Ft **589 900,-**

1200 W  
csak 17 kg

Német minőségi termék

INGYEN\*

500 W  
csak 17,6 kg

Német minőségi termék



Info



INGYEN\*

\* Környezeti hőmérséklet kb. 20°C.

## REMS REG – Robusztus jó minőségű szerszám, csövek külső- és belső sorjázására.



Info

### REMS REG 8–35

Külső-/belső-csősorjázó, Ø 8–35 mm, ¾–1 ½" csövekhez.

Cikkszám 113825 R Ft 30 500,-

Ft **20 900,-**



Info

### REMS REG 10–54

Külső-/belső-csősorjázó, Ø 10–54 mm, ½–2 ½" csövekhez.

Cikkszám 113830 R Ft 34 720,-

Ft **24 900,-**



Info

### Szabadalom EP 2 058 067

#### REMS REG 10–54 E – elektromos meghajtáshoz is.

Külső-/belső-csősorjázó, Ø 10–54 mm, ½–2 ½" csövekhez. Szintén a REMS Helix 22 V VE elektromos meghajtásán keresztül és más fűró csavarhúzóhoz (fordulatszám ≤ 300 min<sup>-1</sup>), csődaraboló gépeken keresztül REMS Cento (2011/09 gyártás időpontjától), REMS Cento 22 V, vagy körfűrész segítségével a fémekre REMS Turbo Cu-INOX (2011/09 gyártás időpontjától). Cikkszám 113835 R Ft 63 760,-

Ft **46 900,-**







Cento



Cento 22V



L-Boxx H



Alváz



Mozgatható alváz



Tartozék-készlet 1



Tartozék-készlet 2



Tartozék-készlet 3



Tartozék-készlet 4



## Tartozékok REMS Cento / REMS Cento 22 V

### REMS Vágókerék Cu-INOX

présfitting-rendszerek csöveihez, rozsdamentes acélból, C-acélból, vörösréz-ből  
Cikkszám 845050 R

Ft **48 840,-**

### REMS Vágókerék Cu

speciálisan présfitting-rendszerek vörösréz csöveihez  
Cikkszám 845053 R

Ft **48 840,-**

### REMS Vágókerék St

acélcsövekhez, öntvény csövekhez (SML)  
Cikkszám 845052 R

Ft **48 840,-**

### REMS Vágókerék V, s 10

műanyag és többrétegű csövekhez, ≤ 10 mm falvastagságig  
Cikkszám 845051 R

Ft **48 840,-**

### REMS REG 28-108

Belső csősorjázó Ø 28-108 mm, Ø ¼-4" méretű csövekhez. Elektromos forgó meghajtáshoz a REMS Cento, REMS Cento 22V csődaraboló gép vágókereke által (REMS vágókerék cikkszám 845050 vagy 845053).  
Cikkszám 113840 R Ft 151 800,-

Ft **117 900,-**

### L-Boxx H tárolórendszer koffer

a REMS Cento / REMS Cento RF számára  
Cikkszám 845085 R

Ft **65 120,-**

### Előtölőkar dugós rugóval

a talajra helyezett meghajtás kezeléséhez  
Cikkszám 845218 R

Ft **41 760,-**

### Csőtámasztó 1

állítható magasságú, Ø 40-110 mm-es csövekhez, Ø 1½-4", a meghajtógép padlón történő kezeléséhez előtölő karral  
Cikkszám 845220 R

Ft **69 520,-**

### Vezetőgörgő, 4 db-os csomag,

edzett precíziós acélcsőből  
Cikkszám 845118 R

Ft **97 680,-**

### INOX vezetőgörgő, 4 db-os csomag,

rozsdamentes acélcsőből  
Cikkszám 845110 RINOX

Ft **138 200,-**

### Jelölőeszköz

a csőszerelvények illesztési mélységének jelölésére. REMS Cento, REMS Cento 22V számára.  
Cikkszám 845530 R

Ft **59 400,-**

### Alváz

Cikkszám 849315 R

Ft **99 000,-**

### Alsó állvány, mozgatható

Cikkszám 849310 R

Ft **160 600,-**

### Tartozék-készlet 1

tartalma: Alváz és REMS Herkules 3B  
Cikkszám 120X01 R Ft 251 300,-

Ft **192 900,-**

### Tartozék-készlet 2

tartalma: Jumbo, Herkules 3B és Herkules Y  
Cikkszám 120X02 R Ft 447 100,-

Ft **336 900,-**

### Tartozék-készlet 3

tartalma: Jumbo E és Herkules 3B  
Cikkszám 120X03 R Ft 283 800,-

Ft **198 900,-**

### Tartozék-készlet 4

Mozgatható alváz REMS Herkules 3B  
Cikkszám 120X04 R Ft 312 900,-

Ft **230 900,-**

## REMS DueCento – darabolás Ø 225 mm-ig.

Derékszögű. Sorjamentes. Megfelelő a forrasztásokhoz. Gyors. Külső sorja nélkül. Száraz. Univerzális különféle csövekhez.

### Páratlan! Szabadalom EP 1 782 904

Meghajtott vágókerék és egyenes előtolás a gyors daraboláshoz.



Info

Német minőségi termék



## REMS DueCento Basic

Csődaraboló gép a csövek gyors derékszögű darabolásához Ø 40-225 mm, külső-sorja nélkül. A rozsdamentes acél présrendszerek csöveihez, szénacélhoz, rézhez Ø 54-225 mm. Acél csövekhez EN 10255 (DIN 2440) DN 40-150, Ø 1½-6", öntött csövekhez (SML) EN 877 (DIN 19522) DN 50-200, műanyag csövek SDR 11, falvastagság s ≤ 21 mm, Ø 40-225 mm, Ø 1½-8", rétegelt csövek Ø 40-110. Karbantartást nem igénylő hajtóművel, bevált univerzális motorral 230 V, 50-60 Hz, 1200 W, Fordulatszám 115 min<sup>-1</sup>. A hengerek edzett precíziós acélcsövekből a Ø 100-225 mm, Ø 4-6" csövekhez. Biztonsági kikapcsoló. Csavarkulccsal. Vágókerék nélkül. 2 db állítható magasságú 1. csőtartó Ø 100-225 mm-es csövekhez, Ø 4-8". Kartondobozban.  
Cikkszám 845004 R220 Ft 1 315 600,-

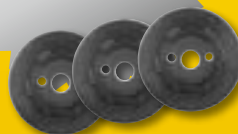
**INGYEN\***

### Szuper-Ajánlat!\*

Vásárlás esetében REMS DueCento Basic – hez kap 3 ingyen vágókerekeket, választás szerint!-Megtárolhat Ft 146 520,- ill Ft 192 720,-.

Cikkszám 845X03 R220 Ft

**1 204 900,-**



## REMS Contact – Szupergyors elektromos forrasztás, pl. Ø 18 mm csak 18 s alatt. 4 m hosszú csőpáka-kábel.

Üzemi teljesítmény = forrasztó teljesítmény = 1750 W! Ennek köszönhetően a forrasztási idő pl. a Ø 18 mm csak 18 másodpercig tart.



Info

**Újdonság**



Német minőségi termék

### REMS Contact Super-Pack

Elektromos forrasztó készülék Ø 6–54 mm, Ø ¼–2½" vörösréz csövek lágyforrasztásához. 230 V, 50–60 Hz, 1750 W, vezér-lőfeszültség 24 V. Csőpáka 4 m hosszú csőpáka-kábel, biztonsági transzformátorral, 4 db prizmaelektróda, 2 db rúdelektróda, 250 g REMS Lot Cu 3, 250 g minőségi lágyforrasztó pasztával, REMS Paste Cu 3 minőségi-lágyforrasztó pasztával, 1 REMS RAS Cu-INOX 3–35 csővágóval, 10es-csomagolású REMS Cu-Szövet, tisztító szövettel. Stabil acéllemez házban. Kartonban.

	Cikkszám	Ft	Akció Ft
REMS Contact Super-Pack	164052 R220	567 600,00	<b>446 900,00</b>



## A szerelők ideális hegesztőgépei!

DVS szerinti fűtőelem.  
Elektronikus hőmérséklet-szabályozás.  
Pillanatrögztítő, ferde kimenetekhez is.



Info

### REMS SSM 160RS

Fűtőelemes-tompahegesztő gép PE Ø 40–90 mm SDR ≥ 6, PE Ø 40–110 mm SDR ≥ 9, PE Ø 40–125 mm SDR ≥ 11, PE Ø 40–140 mm SDR ≥ 17, PE Ø 40–160 mm SDR ≥ 21. PB, PE, PP, PVDF-ből készült műanyag csövekhez és alakos idomokhoz. Fűtőelemes-tompahegesztő gép PTFE-bevonatú 230 V, 50–60 Hz, 1200 W fűtőelemmel. Beállítható hőmérséklet 180–290°C, előre beállítva PE-csövekhez. Elektronikus hőmérséklet-szabályozás. A fűtőelemen védőburkolat. Elektromos forgácsoló berendezés 230 V, 50–60 Hz, 500 W. Odaszorító szerkezet. Pillanatbefogó szerkezet, ferde kimenetekhez is, tartalmaz 2 befogóbakot darabonként 2 betéttel, Ø 40, 50, 56, 63, 75, 90, 110, 125, 135, 140, 160 mm. 2 csőtámasztó Ø 160 mm, csőtámasztó betétekkel Ø 40, 50, 56, 63, 75, 90, 110, 125, 135, 140 mm. Szerszámkulcs. Acéllemezből készült doboz, a csőtámasz-betétekhez, és a feszítőbetétekhez. Csőállvány = Alváz = Szállítóállvány.  
Cikkszám 252026 R220 Ft 2 081 200,-

Ft **1 581 900,-**

## REMS EMSG 160-2 – PE elektro-fittingek automatikus hegesztése!

Elektronikus vezérlés. A hegesztési folyamat akusztikus és optikai felügyelete.



Info



### REMS EMSG 160-2

Elektromos fitting hegesztő készülék, 230 V, 50–60 Hz, 1000 W, lefolyócsövek Akatherm-Euro, Coes, Geberit, Valsir, Waviduo gyártmányú, Ø 32–160 mm PE elektro-fittingekkel történő hegesztéséhez. Elektronikus vezérlésű, a hegesztési folyamat akusztikus és optikai ellenőrzése. Stabil, ütésálló, műanyag vázban és karabinerrel. Hegesztő kábel 3,9 m. Kézi csőkaparó. Stabil kofferben.  
Cikkszám 261002 R220 Ft 349 400,-

Ft **269 900,-**

## REMS MSG – gazdaságos tokos hegesztő készülékek

A DVS-nek megfelelő fűtőelemek. Tartós PTFE-bevonat.



Info



### REMS MSG 63 FE Set 20+25+32

Fűtőelemes – fitting-hegesztő készülék, PB, PE, PP, PVDF-ből készült, műanyag csövekhez, és alakos idomokhoz. 230 V-os fűtőelem, PTFE-bevonatú fűtőcsoncokkal. Fűtőhüvelyek: Ø 20, 25, 32 mm. A PP-csövekre előre beállítva 263°C-ra, elektronikus hőmérséklet szabályozóval. Tartó állvány. Tartó állvánnyal és tartóval, a munkapadon történő vízszintes, vagy függőleges irányú rögzítéshez. Hatlapú ímbusz kulcs a fűtőcsoncok, ill. fűtőhüvelyek felszereléséhez, ill. lebontásához. Stabil acéllemez-kofferben.  
Cikkszám 256233 R220 Ft 263 600,-

Ft **194 900,-**

2"-ig



Nagy hűtőteljesítmény, pl. ¾" acélcső mindössze 9 perc\*.



Német minőségi termék

\* Környezeti-/vízhőmérséklet kb. 20°C.

## REMS Frigo 2 F-Zero – Fagyasztani, leürítés helyett! Szupergyors 2"-ig.



Info

Egydarabos fagyasztó fejek a fő működési tartománya Ø ¼ – 1" esetleg. Ø 15–35 mm, nem szükséges semilyen csökkentő betét sem. Különösen kompakt fagyasztófejek, geometriailag speciálisan kialakított mélyedésekkel, a mindenkor különböző csőátmérő befogásához. Igen keskeny, csak 50 mm széles. Mindenütt használható, még szűk helyeken is. Semilyen kenésre vagy viaszra nincs szükség.

### REMS Frigo 2 F-Zero Set

Elektromos csőfagyasztó készülék, zárt hűtőközeg-körfolyamattal. Ø ¼ – 2", Ø 10 – 60 mm acél-, vörösréz-, műanyag-, többretegű csövekhez. 230 V, 50 Hz, 430 W-os hűtőaggregát, 2 hűtőközeg-töltő, hossz: 2,5 m, 2 szorítószalag, 2 LCD-digitális hőmérő, szórópalack. Felszerelés Ø ¼ – 1¼", 15 – 42 mm-hez. Stabil acéllemez házban. Kartonban. Cikkszám 131012 R220 Ft 833 800,-

Ft **540 900,-**



### Kiegészítő-set 1½ – 2" /

54 – 60 mm

Cikkszám 131160 R Ft 109 600,-

Ft **51 900,-**

## REMS Eskimo – Fagyasztani, leürítés helyett. Szupergyors. Automatikus hűtőközeg-betáplálás.

Kifelyezetten szűk, elnyűhetetlen fagyasztóbilincsek. Nagy hőteljesítmény, pl. ¾" acélcövet 4 perc alatt \*



Info

2"-ig



Német minőségi termék

### REMS Eskimo Set

Csőfagyasztó a fagyasztó médium szén-dioxid. Ø ¼ – 2", Ø 10 – 60 mm acél-, vörösréz-, műanyag-, többretegű csövekhez. 2 darabonként fagyasztó bilincsel, 10 különféle méretben a teljes munkatartományba, ráköve a T-elosztóra, lezáróanyákkal, 2 fogyantyú injektorral, 2 nagy nyomású tömlő. Stabil bőröndben. Cikkszám 130002 R Ft 272 000,-

Ft **187 900,-**

\* Környezeti-/vízhőmérséklet kb. 18°C.

## Robusztus, minőségi szerszámok nehéz igénybevételre, és hosszú élettartamra.

Robusztus króm-vanádium acélból készült kivitel, süllyesztékben kovácsolt, tisztá acél, nemesített, porban rétegzett. Edzett, nagy kopássalárságú fogazás.



Info



Info

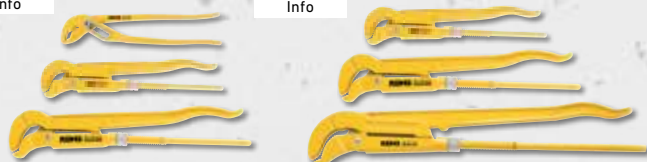

### REMS Catch S 1" + S 1½" + W 240

S-Pofás-csőfogó, svéd modell. DIN 5234 – Form C. Vízpumpafogó, átmenő, köszörült csappal (ipar), 7 fokozatban állítható. ISO 8976. Cikkszám 116X01 R Ft 72 600,-

Ft **42 900,-**

### REMS Catch S 1" + S 1½" + S 2"

S-Pofás-csőfogó, svéd modell. DIN 5234 – Form C. Cikkszám 116X02 R Ft 104 600,-

Ft **60 900,-**

## REMS Sinus – Csövek ráncmentes hajlítása.



Info

Német minőségi termék



### REMS Sinus Set

Kézi csőhajlító Ø 10 – 32 mm, Ø ¼ – ¾", 180°-ig. Kemény, félkemény, lágy vörösréz csövek, vékonyfalúak is, Ø 10 – 22 mm, Ø ¼ – ¾", lágy bevonatos vörösréz csövek, vékonyfalúak is, Ø 10–18 mm, présfitting rendszerek Ø 12 – 18 mm rozsdamentes acélcsöveihez, présfitting rendszerek bevonatos C-acélcsöveihez, Ø 12 – 22 mm szénacél, Ø 10 – 20 mm lágy precíziós acélcsövek, EN 50086 Ø 16 – 20 mm. elektromos installáló csövek, Ø 14 – 32 mm, többretegű csövek, hajlítószerszám, rögzítő. Hajlítószerszámok és ellendárok. REMS hajlítóspray. Stabil acéllemez dobozban.

### Set 15 + 18 + 22

Cikkszám 154001 R Ft 364 800,-

Ft **243 900,-**

### Set 14 + 16 + 18

Cikkszám 154002 R Ft 351 600,-

Ft **243 900,-**

### Set 12 + 15 + 18 + 22

Cikkszám 154003 R Ft 408 800,-

Ft **282 900,-**

### Set 10 + 12 + 14 + 16 + 18 + 22

Cikkszám 154004 R Ft 514 400,-

Ft **342 900,-**



Info

Német minőségi termék

**REMS 22V**  
LI-ION TECHNOLOGY  
2,5 Ah 5,0 Ah 9,0 Ah



## REMS Hydro-Swing 22 V – A csöveket ott hajlítjuk, ahol fektetésük történik. Hordozható, könnyű, könnyed kezelhetőséggel. Univerzálisan használható számos csőtípushoz.

Akkumulátor Li-Ion 22 V, 2,5 Ah, 54 Wh, kb 110 rozsdamentes acélcső hajlításhoz a Ø 22 mm présfitting rendszerrel, egy akkumulátor feltöltés után\*.

### XL-BOXX

#### REMS Hydro-Swing 22 V

Akkumulátoros csőhajlító, Ø 10–32 mm, Ø ¼–¾", 90°-ig. Lágy rézcsövek Ø 10–22 mm, Ø ¼–¾", s ≤ 1 mm, lágy, bevonatos rézcsövek Ø 10–18 mm, Ø ¼–¾", s ≤ 1 mm, préskötésű rendszerek rozsdamentes, bevonatos C-profilú lágy acél, Ø 12–18 mm, s ≤ 1,2 mm, lágy, precíziós acélcövek Ø 10–18 mm, s ≤ 1,5 mm, többrétegű csövek Ø 14–32 mm. Elektrohídraulikus hajtás, erőteljes akkumulátoros motorral 22 V, 380 W, excenteres dugattyús szivattyú robusztus bolygókeres hajtóművel, és nagy teljesítményű elektrohidraulikus hajtással, biztonsági érintőkapcsoló. LED-munkalámpa. Akku Li-Ion 22 V, 2,5 Ah, 54 Wh, gyorsított készülék 220–240 V, 50–60 Hz, 70 W, 22 V. Ø 26 mm-ig hajlítódombokkal, csúszópofatartó H-S Ø 10–26 mm csúszópofákkal. Ø 32 mm-ig hajlítódombokkal, 2 csúszópofatartóval Ø 10–26 mm és Ø 32 mm csúszópofákkal. XL-Boxx Koffer-rendszerben.

Lágy rézcsövek

#### Set 12 + 15 + 18 + 22

Cikkszám 153410 RX220 Ft 628 800,-

Ft **487 900,-**

Többrétegű csövek

#### Set 16 + 18 + 20 + 25/26 + 32

Cikkszám 153417 R220 Ft 716 800,-

Ft **557 900,-**

Többrétegű csövek, lágy rézcsövek

#### Set 10 + 12 + 14 + 15 + 16 + 17 + 18 + 20 + 22 + 25/26 + 32,

¾ + ½ + ⅝ + ⅜ + ⅜"

Cikkszám 153418 RX220 Ft 804 800,-

Ft **610 900,-**

#### Hydro-Swing 22 V Basic-Pack\IP

Akkumulátor és gyorsított nélkül.  
Szegmensek hajlítása, csúsztatás nélkül.  
XL-Boxx Koffer-rendszerben.  
Cikkszám 153402 R22 Ft 351 600,-

Ft **291 900,-**

#### REMS Hydro-Swing 22 V INOX

REMS Hydro-Swing 22 V alumínium hajlítószegmensekkel, különösen a Geberit Mapress Edelstahl (EN 10088, 1.4401), Geberit Mapress Edelstahl (EN 10088, 1.4521, nikkel nélkül), Geberit Mapress C-Stahl (EN 10305-3, 1.0034 (E195)), Viega Sanpress (EN 10088, 1.4401), Viega Prestabo (EN 10305-3, 1.0308 (E235)) részére.

Présfittingrendszerek csövei rozsdamentes acélból is, lágy rézcsövek

#### Set 15+18+22

Cikkszám 153419 R220 Ft 668 400,-

Ft **516 900,-**

\* Környezeti hőmérséklet kb. 20°C.

## REMS Swing – csövek hajlítása a helyszínen, Ø 32 mm-ig.

Rendkívül gyors munkavégzés a praktikus multifunkciós karnak köszönhetően, a gyors előtolás és gyors visszahúzás érdekében. Fogasléc edzett acélból.



Info



Német minőségi termék



#### REMS Swing

Egykezes Ø 10–32 mm, Ø ¼–¾", 90°-ig csőhajlító. Vörösréz csövek Ø 10–22 mm, Ø ¼–¾", s ≤ 1 mm, Puha palástolt vörösrézcsövek Ø 10–18 mm, Ø ¼–¾", s ≤ 1 mm, puha palástolt szénacélcövek présfittingrendszerekhez Ø 12–18 mm, s ≤ 1,2 mm, puha precíziós acélcövek Ø 10–18 mm, s ≤ 1 mm, rétegelt csövek Ø 14–32 mm. Ø 26 mm-ig hajtószervekkel, hajlítódombokkal, csúszópofatartó S Ø 10–26 mm csúszópofákkal, erős acéllemez dobozban/táskában. Ø 32 mm-ig hajtószervekkel, hajlítódombokkal, 2 csúszópofatartóval Ø 10–26 mm és Ø 32 mm csúszópofákkal, erős táskában.

Vörösréz csövek

#### Set 12 + 15 + 18 + 22

Cikkszám 153025 R Ft 163 700,-

Ft **119 900,-**

Többrétegű csövek

#### Set 14 + 16 + 18 + 20 + 25/26

Cikkszám 153022 R Ft 171 200,-

Ft **124 900,-**

Többrétegű csövek

#### Set 16 + 18 + 20 + 25/26 + 32

Cikkszám 153023 R Ft 276 800,-

Ft **204 900,-**

Többrétegű csövekhez Uponor Uni Pipe PLUS Ø 16–32 mm

#### REMS Swing UP Set 16 + 20 + 25 + 32

Hajtószervekkel UP, UP hajlítási szegmensek kisebb hajlítási sugarakkal, UP csúszódarab tartó Ø 16–32 mm csúszódarabokkal. Stabil acéllemez dobozban.  
Cikkszám 153030 R Ft 250 800,-

Ft **186 900,-**

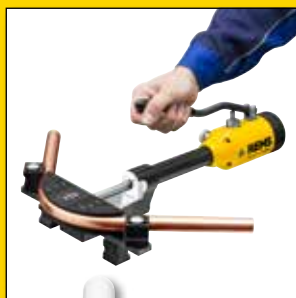

Info

Német minőségi termék



## REMS Hydro-Swing – Fáradtság nélküli munkavégzés az olajhidraulikus erőátvitellel. Ideális a többrétegű csövekre egészen Ø 32 mm.

A réz és acél csövekre is egészen Ø 22 mm.

### REMS Hydro-Swing

Olajhidraulikus csőhajlító, Ø 10–32 mm, Ø ¼–¾", 90°-ig. Lágy rézcsövek Ø 10–22 mm, Ø ¼–¾", s ≤ 1 mm, lágy, bevonatos rézcsövek Ø 10–18 mm, Ø ¼–¾", s ≤ 1 mm, préskötésű rendszerek rozsdamentes, bevonatos C-profilú lágy acél, Ø 12–18 mm, s ≤ 1,2 mm, lágy, precíziós acélcsövek Ø 10–18 mm, s ≤ 1,2 mm, lágy, precíziós acélcsövek Ø 10–22 mm, s ≤ 1,5 mm, többrétegű csövek Ø 14–32 mm. Ø 26 mm-ig hajtószerkezettel, hajlítóidomokkal, csúszópofatartó H-S Ø 10–26 mm csúszópofákkal, erős táskában. Ø 32 mm-ig hajtószerkezettel, hajlítóidomokkal, 2 csúszópofatartóval Ø 10–26 mm és Ø 32 mm csúszópofákkal, erős táskában.

Lágy rézcsövek

#### Set 12 + 15 + 18 + 22

Cikkszám 153525 RX Ft 318 600,-

Ft **234 900,-**

Többrétegű csövek

#### Set 16 + 18 + 20 + 25/26 + 32

Cikkszám 153523 R Ft 364 800,-

Ft **261 900,-**

Többrétegű csövek, lágy rézcsövek

#### Set 10 + 12 + 14 + 15 + 16 + 17 + 18 + 20 + 22 + 25/26 + 32, ¾ + ½ + ⅝ + ⅜ + ⅙"

Cikkszám 153528 RX Ft 386 800,-

Ft **300 900,-**

### REMS Hydro-Swing INOX

REMS Hydro-Swing alumínium hajlítószegmensekkel, különösen a Geberit Mapress Edelstahl (EN 10088, 1.4401), Geberit Mapress Edelstahl (EN 10088, 1.4521, nikkel nélkül), Geberit Mapress C-Stahl (EN 10305-3, 1.0034 (E195)), Viega Sanpress (EN 10088, 1.4401), Viega Prestabo (EN 10305-3, 1.0308 (E235)) részére.

Présfittingrendszerek csövei rozsdamentes acélból is, lágy rézcsövek

#### Set 15-18-22

Cikkszám 153510 R Ft 349 800,-

Ft **259 900,-**



Német minőségi termék



3-lábú állvány (tartozék)



## REMS Python – spóroljon a drága szerelvényeken. Szuperkönnyű hajlítás Ø 2", Ø 75 mm-ig.



Info

### REMS Python

Olajhidraulikus csőhajlító csövek pontos hajlításához 90°-ig. Acélcsövek EN 10255 Ø ¾–2", kompozit csövek Ø 32–75 mm. Hajtószerkezet csúszógörgőtartókkal, a felső csúszógörgőtartó oldalra eltolható csúszógörgőtartólemezzel, 2 csúszógörgő, hajlítóidomok St, ill. V. V Stabill szállítódobozban.

acélcsövekre

#### Set St ¾ + ½ + ⅜ + 1 + 1¼"

Cikkszám 590020 R Ft 765 600,-

Ft **561 900,-**

acélcsövekre

#### Set St ½ + ⅜ + 1 + 1¼ + 1½ + 2"

Cikkszám 590021 R Ft 822 800,-

Ft **612 900,-**

rétegelt csövekre

#### Set V 40 + 50 + 63 mm

Cikkszám 590022 R Ft 778 800,-

Ft **585 900,-**

### 3-lábú állvány

Cikkszám 590150 R

Ft **77 000,-**

### Hajlító szegmens és ellendarab 75 mm

Cikkszám 590063 R

Ft **319 500,-**

## REMS Curvo / REMS Curvo 22 V – Csövek ráncmentes hajlítása Ø 40 mm, 180°-ig!

### REMS Curvo – Hajlítás a drága fittingek helyett!

A REMS Curvo már kis számú hajlítás után kifizetődik.

Satu nélkül.

Beállítás nélkül azonnal használható.



Info



1000 W – csak 8 kg  
Német minőségi termék

### REMS Curvo

Elektromos csőhajlító Ø 10–40 mm, Ø ¼–1¼", 180°-ig. Kemény, félkemény, lágy részcsövek, vékony falúak is, Ø 10–35 mm, Ø ¾–1¾", bevonatos lágy részcsövek, vékony falúak is, Ø 10–18 mm, vastag falú K65 részcsövek hűtés- és klímatechnikához EN 12735-1 Ø ¾–1¾", préskötésű rendszerek rozsdamentes acélcsövei Ø 12–28 mm, C-profilú acél, bevonatos is, Ø 12–28 mm, lágy, precíziós acélcsövek Ø 10–28 mm, acélcsövek EN 10255 Ø ¼–¾", elektromos szerelési csövek EN 50086 Ø 16–32 mm, többretegű csövek Ø 14–40 mm, többek közt. Többek között hajtógép karbantartást nem igénylő hajtóművel, biztonsági csúszó tengelykapcsolóval, 230 V, 50–60 Hz, 1000 W univerzális motorral, fokozat-mentes elektronikus biztonsági érintőkapcsolóval. Jobbra- és balra futás. Dugós csap. Rögzítőcsap. Hajlítószegmensek és ellendarabok<sup>1</sup>. Stabil acéllemezkoferben.

REMS Curvo	Cikkszám	Ft	Akció Ft
Set 15 + 18 + 22	580026 R220	787 600,00	<b>622 900,00</b>
Set 15 + 22 + 28	580040 R220	884 400,00	<b>700 900,00</b>
Set 15 + 18 + 22 + 28	580036 R220	928 400,00	<b>733 900,00</b>



\* Környezeti hőmérséklet kb. 20°C.

### REMS Curvo 22 V – Hordozható, könnyű, könnyen kezelhető.

Hajlítás a drága fittingek helyett! A REMS Curvo 22 V már kis számú hajlítás után kifizetődik. Satu nélkül. Beállítás nélkül azonnal használható. Akkumulátor Li-Ion 22 V, 5,0 Ah, 108 Wh, 90 rozsdamentes acélcső hajlításához a Ø 22 mm présfitting rendszerrel, egy akkumulátor feltöltés után<sup>1</sup>.



Info



csak 8,5 kg  
Német minőségi termék



### REMS Curvo 22 V

Akkumulátoros csőhajlító Ø 10–40 mm, Ø ¼–1¼", 180°-ig. Kemény, félkemény, lágy részcsövek, vékony falúak is, Ø 10–28 mm, Ø ¾–1¾", bevonatos lágy részcsövek, vékony falúak is, Ø 10–18 mm, vastag falú K65 részcsövek hűtés- és klímatechnikához EN 12735-1 Ø ¾–1¾", préskötésű rendszerek rozsdamentes acélcsövei Ø 12–28 mm, C-profilú acél, bevonatos is, Ø 12–28 mm, lágy, precíziós acélcsövek Ø 10–28 mm, acélcsövek EN 10255 Ø ¼–¾", elektromos szerelési csövek EN 50086 Ø 16–25 mm, többretegű csövek Ø 14–40 mm, többek közt. Többek között hajtógép ásofgantanyúval, karbantartást nem igénylő hajtóművel, biztonsági csúszó tengelykapcsolóval, erős 22V-os akkumulátoros motorral, fokozatmentes elektronikus biztonsági érintőkapcsolóval, azonnali leállással. Jobbra- és balra futás. Gép állapotának felügyelete túláramvédelemmel, hőmérséklet-felügyelettel, töltésiállapot-felügyelettel. Akkumulátor Li-Ion 22 V, 5,0 Ah, 108 Wh, gyorsított készülék 100–240 V, 50–60 Hz, 90 W, 22 V. Dugós csap. Rögzítőcsap. Hajlítószegmensek és ellendarabok<sup>1</sup>. Stabil acéllemez dobozban.

REMS Curvo 22 V	Cikkszám	Ft	Akció Ft
Set 15 + 18 + 22	580051 R220	1 153 700,00	<b>817 900,00</b>
Set\ P 15 + 18 + 22 Akkumulátor és gyorstöltő nélkül.	580091 R22	871 200,00	<b>700 900,00</b>
Set 15 + 22 + 28	580059 R220	1 218 800,00	<b>889 900,00</b>
Set 15 + 18 + 22 + 28	580053 R220	1 262 800,00	<b>917 900,00</b>
Set\ P 15 + 18 + 22 + 28 Akkumulátor és gyorstöltő nélkül.	580092 R22	1 016 400,00	<b>799 900,00</b>

### Géptartó 3B

állítható magasságú, 3-lábon  
Cikkszám 586100 R Ft 111 400,-

Ft **60 900,-**

<sup>1</sup> REMS Curvo/Curvo 22 V Set szállítása hajlítószegmensekkel és ellendarabokkal, mindig a legkisebb rádiusszal történik, lásd a katalógust.



1000 W

Német minőségi termék

## REMS Curvo 50 – a nagy méretű csövek ráncmentes hajlítása egészen Ø 50 mm, 90°.

Satu nélkül.

Beállítás nélkül azonnal használható.

### REMS Curvo 50 Basic-Pack

Elektromos csőhajlító. Ø 10–50 mm, 90°-ig. Acélcsövek EN 10255 Ø ¼–1¼", rozsdamentes acélcsövek EN ISO 1127, EN 10217-7, Ø ½–1¼", s ≤ 2,6 mm, kemény, félkemény, lágy részcsövek, Ø 10–42 mm, vékony falú részcsövek Ø 10–35 mm, vastag falú K65 részcsövek hűtés- és klímatechnikához EN 12735-1 Ø ¾–1¾", préskötésű rendszerek rozsdamentes acélcsövei Ø 12–42 mm, C-Stahl Ø 12–42 mm, bevonatos C-profilú acél Ø 12–28 mm, többretegű csövek Ø 14–50 mm, többek közt. Többek között hajtógép karbantartást nem igénylő hajtóművel, biztonsági csúszó tengelykapcsolóval, 230 V, 50–60 Hz, 1000 W univerzális motorral, fokozatmentes elektronikus biztonsági érintőkapcsolóval. Jobbra- és balra futás. Négyzetes 35–50 menesztővel, 35–50 alátéttel, dugós csappal. Stabil hordozható dobozban.

Cikkszám 580110 R220 Ft 1 579 600,-

Ft **1 258 900,-**

### Négyzetes menesztő 10–40, Támasz 10–40

REMS Curvo, REMS Curvo 22 V, REMS Sinus hajlító-szegmensek, és ellendarabok részére, lásd a táblázatot.

Cikkszám 582120 R

Ft **138 200,-**



## REMS Herkules XL 12" – Szuper stabil a csövekhez 12"-ig.



Info

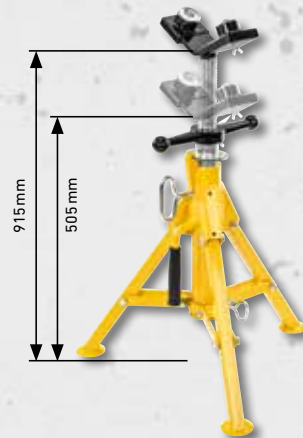

### REMS Herkules XL 12"

Állítható magasságú, összecukható anyagtámasz csövekhez, szilárd anyagból, Ø 1¼ – 12", Ø 42 – 324 mm. Teherbírás ≤ 450 kg. Kartondobozban.

Cikkszám 120125 R Ft 165 000,-

Ft **119 900,-**

## REMS Aquila 3B

Hordozható csőtartó csövek megmunkálásához. Biztonságos befogás csövek 6"-ig. Bárhol.



Info

Ø 10 – 165 mm, ¼ – 6"



### REMS Aquila 3B

Hordozható csőmegmunkáló állomás láncos csósatával a csövek beszorítására, szilárd anyagból, Ø 10 – 165 mm, Ø ¼ – 6". Munkalap beépített láncos csósatával, kettős szorítófával, csőtartóval, szerszámtartóval, 3 döntőegységgel Ø 10 – 26 mm, Ø ¾ – ¾" csövek megdöntéséhez, szorítófejtel. Összecukható 3 lábú állvány lerakófelülettel. Teherbírás ≤ 450 kg. Kartondobozban.

Cikkszám 120270 R Ft 241 200,-

Ft **183 900,-**

## REMS Aquila WB

Biztonságos csőbefogás 6".



Info



Ø 10 – 165 mm, ¼ – 6"

Német minőségi termék

### REMS Aquila WB

Kiváló minőségű láncos csósatu a csövek beszorítására, szilárd anyagból, Ø 10 – 165 mm, Ø ¼ – 6". Alaplemez beépített láncos csósatával, kettős szorítófával, csőtartóval, döntőegységgel. Munkapadhoz. Kartondobozban.

Cikkszám 120250 R Ft 141 700,-

Ft **103 900,-**



Munkafelület 1100 × 700 × 26 mm  
Munka magasság 800 mm  
Súly 28 kg  
Terhelés ≤ 300 kg

Munkafelület 800 × 600 × 22 mm  
Munka magasság 800 mm  
Súly 23 kg  
Terhelés ≤ 300 kg

## REMS Jumbo – könnyen hordozható és könnyű. Villámgyorsan felállítható és összerakható.



Info



### REMS Jumbo

Összecukható munkaasztal. Munkafelület DIN 68 705 alapján. Kartondobozban.

Cikkszám 120200 R Ft 202 900,-

Ft **156 900,-**

### REMS Jumbo E

Összecukható munkaasztal. Munkafelület DIN 68 705 alapján. Kartondobozban.

Cikkszám 120240 R Ft 131 600,-

Ft **96 900,-**



Info

## REMS Spezial – magasan ötvözött menetvágó anyag.

Minerális olaj alapú, vízzel mosható.

### REMS Spezial 5 l kanna

Cikkszám 140100 R Ft 34 060,-

Ft **25 500,-**

### REMS Spezial 600 ml spré

Cikkszám 140105 R Ft 10 650,-

Ft **7 900,-**

Német minőségi termék



Info

## REMS Sanitol – ásványmentes menetvágó olaj

Teljesen feloldódik a vízben. Ásványolaj és etanol nélkül. Az öblítés ellenőrzése érdekében pirosra van festve. Tökéletes védelem a korrózió ellen.

### REMS Sanitol 5 l kanna

Cikkszám 140110 R Ft 78 760,-

Ft **58 900,-**

### REMS Sanitol 600 ml spré

Cikkszám 140115 R Ft 15 360,-

Ft **11 200,-**



W1.303



7808-649

## REMS eva – szakemberek menetvágófeje.



Info

A vágófej, a vágóbetétek és a fedél magas anyagminősége és precíz, kompakt egységgé történő kidolgozása garantálják a superkönyű vágáskezdést és a könnyű menetvágást. Acélból készült racsnis hajtókar, vastag műanyag burkolattal.



Német minőségi termék

### REMS eva Set R $\frac{1}{2} + \frac{3}{4} + 1 + 1\frac{1}{4}$

Kézi menetvágó fej gyorsan cserélhető vágófejekkel.  $\frac{1}{8}$ -2"-os 16-50 mm csőmenetekhez, 6-30 mm,  $\frac{1}{4}$ -1"-os csapmenetekhez. Jobb-, és balmenetekhez. 1 db. racsnis hajtókar a teljes vágótartományhoz. Gyorsan cserélhető vágófejek R  $\frac{1}{2}$ - $\frac{3}{4}$ -1-1 $\frac{1}{4}$ , kúpos ISO 7-1, EN 10226 (DIN 2999, BSPT) R jobbos vágóbetétekkel. Stabil lemezkoferben.

Cikkszám 520015 Ft 223 600,-

Ft **157 900,-**

### REMS eva Set R $\frac{1}{2} + \frac{3}{4} + 1 + 1\frac{1}{4} + 1\frac{1}{2} + 2$

Kézi menetvágófej gyorsan cserélhető vágófejekkel, R  $\frac{1}{2}$ - $\frac{3}{4}$ -1-1 $\frac{1}{4}$ -1 $\frac{1}{2}$ -2. Stabil acéllemez dobozban.

Cikkszám 520017 Ft 310 700,-

Ft **234 900,-**



## Gyorsan cserélhető REMS „S” vágófejek



Info

Megoldás a nehezen hozzáférhető helyeken, pl. falbontások, csőfeltárások, aknafeltárások. Kiegészítő, precíz csővezetés a fedél oldalon a tökéletes cső-központosítás és a könnyű vágáskezdés érdekében.



Német minőségi termék

### REMS vágófejek S Set R $\frac{3}{8} + \frac{1}{2} + \frac{3}{4}$ "

Gyorsan cserélhető "S" vágófejek, hosszabbító 300 mm. Stabil acéllemezkoferben.

Cikkszám 520025 R Ft 254 400,-

Ft **216 900,-**





## REMS Amigo / REMS Amigo 2 / REMS Amigo 22 V – Elektromos menetvágógép gyorsan cserélhető vágófejekkel.



REMS Amigo  
1200 W – csak 3,5 kg



Info



REMS Amigo 2  
1700 W – csak 6,5 kg



Info



REMS Amigo 22 V  
500 W – csak 5,6 kg



Info



Megnevezés	Gyorsan cserélhető REMS eva vágófejek	Cikkszám	Ft	REMS Amigo 2 Set + REMS Aquila 3B Érték Ft 1 031 000,-	Akció Ft
<b>REMS Amigo Set R ½ + ¾ + 1 + 1¼</b> ½–1¼"-os, 16–40 mm csömenetekhez, 6–30 mm, ¼–1"-os csapmenetekhez. Jobb-, és balmenetekhez. Stabil acéllemez dobozban.	Kúpos csömenetekhez ISO 7-1, EN 10226 (DIN 2999, BSPT) R ½–¾-1-1¼ jobbos	530020 R220	497 200,00		<b>390 900,00</b>
<b>REMS Amigo 2 Set R ½ + ¾ + 1 + 1¼ + 1½ + 2</b> ½–2"-os 16–50 mm csömenetekhez, 6–30 mm, ¼–1"-os csapmenetekhez. Jobb-, és balmenetekhez. Stabil acéllemez dobozban.	Kúpos csömenetekhez ISO 7-1, EN 10226 (DIN 2999, BSPT) R ½–¾-1-1¼-1½-2 jobbos	540020 R220	789 800,00		<b>585 900,00</b>
<b>REMS Amigo 2 Set R ½ + ¾ + 1 + 1¼ + 1½ + 2</b> ½–2"-os 16–50 mm csömenetekhez, 6–30 mm, ¼–1"-os csapmenetekhez. Jobb-, és balmenetekhez. Stabil acéllemez dobozban.	Kúpos csömenetekhez ISO 7-1, EN 10226 (DIN 2999, BSPT) R ½–¾-1-1¼-1½-2 jobbos	540020 R220	789 800,00	540X01 R220 	<b>766 900,00</b>
<b>REMS Amigo 22 V Set R ½ + ¾ + 1</b> ½–1", 16–32 mm, csömenetekhez, 6–30 mm, ¼–1", csapmenetekhez. Jobb-, és balmenetekhez. Stabil acéllemez dobozban.	Kúpos ISO 7-1, EN 10226 (DIN 2999, BSPT) R jobb csömenetekhez, ill. a EN 60423 M szerinti elektromos installálású csövek meneteihez.	530015 R220	858 000,00		<b>626 900,00</b>
<b>REMS Amigo 22 V Set (P) R ½ + ¾ + 1</b> ½–1", 16–32 mm, csömenetekhez, 6–30 mm, ¼–1", csapmenetekhez. Jobb-, és balmenetekhez. Mint Cikkszám 530015, akkumulátor és győrtöltő nélkül. Stabil acéllemez dobozban.	Kúpos ISO 7-1, EN 10226 (DIN 2999, BSPT) R jobb csömenetekhez, ill. a EN 60423 M szerinti elektromos installálású csövek meneteihez.	530017 R22	664 400,00		<b>466 900,00</b>

Német minőségi termék



Info

## REMS Tornado – Klasszis a kategóriájában!

Automatikus befogótokmány.  
Univerzális-automata-vágófej.  
Automatikus kenőanyag hűtés.

### REMS Tornado 2000

Menetvágó gép (1/16) ½–2", 16–63 mm, csömenetekhez (6) 10–60 mm, ¼–2" csapmenetekhez. Karbantartást nem igénylő hajtóművel, biztonsági lábkapcsoló vész kikapcsolóval, 2 automatikus befogó pófával, automatikus kenőanyag hűtéssel. Szerszámkészlettel, amely, az összes menetfajtára, még hosszú menetre is alkalmas univerzális-automata, automatikusan nyíló, a kúpos menetekhez menethossz automatikával rendelkező vágófejből, az ISO 7-1, EN 10226 (DIN 2999, BSPT) R ½–¾ és az R 1–2 jobbos, kúpos csömenetekhez, egy csődarabolóból, egy belső cső-sorjamentesítő berendezésből, egy rászorító karból. Állítható magasságú anyagmegtámasztás. Univerzális motor 230 V, 50–60 Hz, 1700 W, 53 min<sup>-1</sup>. Hordozható kivitelben, 3 csőláb, levehető, nagy olajteknővel és forgácstartóval. Kartondobozban.

Cikkszám 340200 R220 Ft 2 123 400,-

Ft **1 463 900,-**

Univerzális-automata-vágófej,  
automatikusan nyíló.



Info

Német minőségi termék

Különösen könnyű  
vágáskezdés.



Alváz állvány, mozgatható  
és összecusukható (Tartozék)

## REMS Magnum – A kompakt gép 2"-ig.

### REMS Magnum 2000 L-T

Menetvágó gép ( $1/16$ )  $1/8$ –2", 16–63 mm, csőmenetekhez (6) 8–60 mm,  $1/4$ –2" csapmenetekhez. Karbantartást nem igénylő hajtóművel, biztonsági lábkapcsoló vész kikapcsolóval, bevált, önzáró gyorsbefogó-ütőtokmánnal, hátsó, központosító tokmánnal, automatikus kenőanyag hűtéssel. Szerszámkészlettel, amely áll egy, az összes menelfajtára, még hosszú menetre is alkalmas univerzális-automata, automatikusan nyíló, a kúpos menetekhez menethossz automatikával rendelkező vágófejből, az ISO 7-1, EN 10226 (DIN 2999, BSPT) R  $1/2$ – $3/4$  és az R 1–2 jobbos, kúpos csőmenetekhez, egy csődarabolóból, egy belső cső-sorjamentesítő berendezésből, egy rászorító karból. L-T könnyű kivitel levehető, nagyméretű olajteknővel és forgácstartóval. Univerzális motor 230 V, 50–60 Hz, 1700 W. 53 min<sup>-1</sup>. Alsó állvány, mozgatható és összecusukható alsó állvány vagy mozgatható alsó állvány anyaglerakóval. Kartondobozban.

Cikkszám 340226 R220 Ft 2 150 200,-

Ft **1 512 900,-**

Alváz

Cikkszám 344105 R

Ft 132 500,-

Mozgatható alváz

Cikkszám 344100 R

Ft 224 900,-

Alváz állvány, mozgatható  
és összecusukható

Cikkszám 344150 R

Ft 321 700,-

Univerzális-automata-vágófej,  
automatikusan nyíló.



Info

Német minőségi termék

Különösen könnyű  
vágáskezdés.



Mozgatható alváz  
(Tartozék)

## REMS Magnum – A szupergép 3"-ig! Kiemelkedően kerek és tiszta menetek 3"-ig, az 5 vágóbetétnek köszönhetően.

### REMS Magnum 3000 L-T

Menetvágó gép ( $1/16$ )  $1/2$ –3", 16–63 mm, csőmenetekhez, (6) 18–60 mm,  $1/2$ –2"-os csapmenetekhez. Karbantartást nem igénylő hajtóművel, biztonsági lábkapcsoló vész kikapcsolóval, bevált, önzáró gyorsbefogó-ütőtokmánnal, hátsó, központosító tokmánnal, automatikus kenőanyag hűtéssel. Gép  $1/16$ –2" és  $2 1/2$ –3" teljes szerszámkészletekkel, amelyek mindenkor tartalmazzák a mindenféle menethez, hosszú menethez is alkalmazható, univerzális-automata, automatikusan nyíló, a kúpos menetekhez menethossz automatikával rendelkező vágófejet, az ISO 7-1, EN 10226 (DIN 2999, BSPT) R szerinti R jobbos, kúpos csőmenetekhez való vágóbetéteket, a csődarabolót, a belső cső-sorjamentesítő berendezést, szorítókart. Szerszámlerakó. L-T könnyű kivitel levehető, nagyméretű olajteknővel és forgácstartóval. Univerzális motor 230 V, 50–60 Hz, 1700 W. 23 min<sup>-1</sup>. Alsó állvány, mozgatható és összecusukható alsó állvány vagy mozgatható alsó állvány anyaglerakóval. Kartondobozban.

Cikkszám 380309 R220 Ft 3 157 800,-

Ft **2 250 900,-**

Alvázak lásd Magnum 2000 L-T.

Univerzális-automata-vágófej,  
automatikusan nyíló.



Info

Német minőségi termék

Különösen könnyű  
vágáskezdés.



Mozgatható alváz  
(Tartozék)

## REMS Magnum – A szupergép 4"-ig! Kiemelkedően kerek és tiszta menetek 4"-ig, az 6 vágóbetétnek köszönhetően.

### REMS Magnum 4000 L-T

Menetvágó gép ( $1/16$ )  $1/2$ –4", 16–63 mm, csőmenetekhez, (6) 18–60 mm,  $1/2$ –2"-os csapmenetekhez. Karbantartást nem igénylő hajtóművel, biztonsági lábkapcsoló vész kikapcsolóval, bevált, önzáró gyorsbefogó-ütőtokmánnal, hátsó, központosító tokmánnal, automatikus kenőanyag hűtéssel.  $1/16$ –2" és  $2 1/2$ –4" szerszámkészletekkel, amelyek mindenkor tartalmazzák a mindenféle menethez, hosszú menethez is alkalmazható, univerzális-automata, automatikusan nyíló, a kúpos menetekhez menethossz automatikával rendelkező vágófejet, az ISO 7-1, EN 10226 (DIN 2999, BSPT) R szerinti R jobbos, kúpos csőmenetekhez való vágóbetéteket, a csődarabolót, a belső cső-sorjamentesítő berendezést, szorítókart. Szerszámlerakó. L-T könnyű kivitel levehető, nagyméretű olajteknővel és forgácstartóval. Univerzális motor 230 V, 50–60 Hz, 1700 W. 23 min<sup>-1</sup>. Alsó állvány, mozgatható és összecusukható alsó állvány vagy mozgatható alsó állvány anyaglerakóval. Kartondobozban.

Cikkszám 380444 R220 Ft 3 540 600,-

Ft **2 935 900,-**

Alvázak lásd Magnum 2000 L-T.



Info

Mozgatható  
alváz  
(Tartozék)

REMS Herkules 3B  
(Tartozék)

Német minőségi termék

## REMS Collum – Elektromosan hornyolni a meneteket 12"-ig.

### REMS Collum

Berendezés a csöves tengelykapcsoló rendszerek csöveinek hornyolásához DN 25–300, 1–12". Csőhornyoló berendezés, hidraulikus kézipumpával, beépített beállító kerékkel az horony mélységének automatikus beállításához. 1 pár hornyoló henger (nyomó és ellennyomó henger 2–6", hatoldalú kulcs). 3 meghajtógép választható, karbantartást nem igénylő hajtóművel univerzális motorral és erős húzással, Biztonsági kapcsolóval. Munkaasztalhoz, alváz vagy mozgatható alváz. Kartondobozban.

### REMS Collum

Univerzális motor 230 V, 50–60 Hz, 1200 W, túlterhelés elleni védelem. 29 min<sup>-1</sup>.  
Cikkszám 347006 R220 Ft 1 258 400,-

Ft **1 061 900,-**

### REMS Collum 2

Univerzális motor 230 V, 50–60 Hz, 1700 W. 28 min<sup>-1</sup>.  
Cikkszám 347008 R220 Ft 1 399 200,-

Ft **1 184 900,-**

### REMS Collum 2 Compact

Univerzális motor 230 V, 50–60 Hz, 1200 W, túlterhelés elleni védelem. 26 min<sup>-1</sup>.  
Cikkszám 347009 R220 Ft 1 399 200,-

Ft **1 184 900,-**

**Alvázak és anyagi támogatás lásd alább.**



Info

Mozgatható  
alváz  
(Tartozék)

REMS Herkules 3B  
(Tartozék)

Német minőségi termék

## REMS Collum 22 V – Elektromosan hornyolni a meneteket 12"-ig. Hordozható, gyors, gazdaságos.

Li-Ion 22V, 9,0Ah, 194 Wh akkumulátor kb. 23 db DN 100/4"-os horony készítéséhez, egy akkumulátor feltöltéssel.

### REMS Collum 22 V

Akkumulátoros görgős hornyoló gép a csőcsatlakozó rendszerek csöveinek hornyolásához DN 25–300, 1–12". Csőhornyoló berendezés, hidraulikus kézipumpával, beépített beállító kerékkel az horony mélységének automatikus beállításához. 1 pár hornyoló henger (nyomó és ellennyomó henger 2–6", hatoldalú kulcs). Meghajtógép karbantartás mentes hajtóművel, erős 22V, 500 W akku motorral, biztonsági nyomókapcsolóval. Bal- és jobbmenet, a gép állapotának felügyelete túláramvédelemmel, hőmérséklet-felügyelettel, töltésiállapot-felügyelettel. Akkumulátor Li-Ion 22V, 9,0Ah, 194 Wh, gyorsított készülék 100–240 V, 50–60 Hz, 90 W, 22V. Támasztóvilla mindkét forgásirányhoz. Munkaasztalhoz, alváz vagy mozgatható alváz. Kartondobozban.

Cikkszám 347005 R220 Ft 1 702 800,-

Ft **1 450 900,-**

<b>Alváz</b>	Cikkszám 849315 R	Ft <b>99 000,-</b>
<b>Mozgatható alváz</b>	Cikkszám 849310 R	Ft <b>160 600,-</b>
<b>REMS Herkules 3B</b>	Cikkszám 120120 R	Ft <b>152 300,-</b>

Anyag megtámasztó, beállítható magasságú, DN 25–150, Ø 1–6" csövekhez

### Tartozék-készlet 1

tartalma: Alváz és REMS Herkules 3B  
Cikkszám 120X01 R Ft 251 300,-

Ft **192 900,-**

### Tartozék-készlet 4

Mozgatható alváz REMS Herkules 3B  
Cikkszám 120X04 R Ft 312 900,-

Ft **230 900,-**

## REMS görgős hornyoló berendezés – kompakt – univerzális. Nyomógörgő-előtölés olajhidraulikus nyomóhengerrel.



Info



Német minőségi termék

### REMS Görgős hornyoló berendezés

Görgős hornyoló berendezés NA 25–300, 1–12" csöves tengelykapcsoló rendszerek csöveinek hornyolásához. Görgős hornyoló berendezés, kézi hidraulikus szivattyú, integrált, lépcsős beállító tárcsa az automatikus mélyhorony préselő számára. 1 pár horonygörgő (nyomógörgő, ellennyomó görgő) 2–6", hatlapú dugókulcsos. REMS Amigo, REMS Amigo 2 Compact, REMS Amigo 2, REMS Tornado és REMS Magnum modellekhez, vagy más gyártó menetvágó gépéhez. Kartondobozban.

Cikkszám 347000 R Ft 1 025 200,-

Ft **827 900,-**

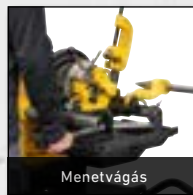

Menetvágás



Egyszerűen csatlakoztassa + rögzítse a helyére

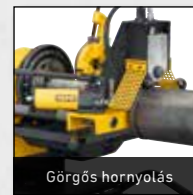

Görgős hornyolás

**Gyorscsereőlővel**



### Gyorscsereelő eszköz

Gyorscsereelő készülék a REMS tekercshornyos készülék REMS Magnum menetvágó gépekkel való meghajtásához a szerszámkészlet és a menetvágó anyag műanyag tömlőjének szétszerelése nélkül, tartozékként. Villámgyors váltás a menetvágás és a hengeres hornyolás között a rugalmas és hatékony munkavégzés érdekében.  
Cikkszám 347115 R

Ft **113 600,-**

## REMS Picus S1 – nagyon előnyös áron



Info



## ... most REMS Simplex 2 fúrókorona állvánnyal

Robusztus könnyen kezelhető fúróállvány magfúráshoz  $\varnothing$  200 mm-ig. A fúróoszlop 4 szögletű, hidegen megmunkált idomacélből  $\varnothing$  50 mm, precíz mechanikus kidolgozással, az eltolósza'n rezgészegény vezetésével.

### REMS Picus S1 Basic-Pack

Elektromos gyémánt magfúró magfuratok készítéséhez betonban, vasbetonban  $\leq \varnothing$  102 (132) mm, falban és más anyagokban  $\leq \varnothing$  162 mm. Száraz, és nedves fúráshoz, kézi vezetéssel, vagy fúróállvánnyal. Meghajtógép UNC 1 1/4 külső, G 1/2 belső csatlakozómenettel, karbantartást nem igénylő, hajtómű, biztonsági csúszó tengelykapcsoló, 230 V, 50–60 Hz, 1850 W. Multifunkciós elektronika, áramkorlátozós lágyindítással a ráfúrásnál, automatikus fordulatszám korlátozás üresjáratban, túlterhelés védelem, blokkolás-védelem. Reteszeltető érintőkapcsoló, integrált személyvédelmi kapcsoló (PRCD). A fúróorsó terhelés alatti fordulatszáma 580 min<sup>-1</sup>. Vízbetápláló berendezés beállítható lezáró-szeleppel, automata zárású gyorscsatlakozóval és 1/2" tömlőcsatlakozással. Ellen tartó. G 1/2 UDKB Fúrás-rásegítő,  $\varnothing$  8 mm fúróval, SW 3 hatlapú imbuzkulcs, SW 32 villáskulcs. Stabil, acéllemez dobozban.  
Cikkszám 180010 R220 Ft 743 600,-

Ft **487 900,-**

### REMS Picus S1 Set Simplex 2

Mint Cikkszám 180010, de REMS fúrókorona állvány Simplex 2, rögzítőkészlettel a falazathoz és a betonhoz is. Gyémánt magfúró –koronák nélkül.  
Cikkszám 180032 R220 Ft 1 205 600,-

Ft **774 900,-**

### Speed-Regulation (Szabadalom EP 2 085 191)

A szabályozásra használt tachó-fordulatszám-elektronika az előzőleg beállított fordulatot terhelés alatt is változatlanul tartja

## 1 rendszer – 4 alkalmazás!

Ideális instalatőrök számára. ... most fúróállvánnyal REMS Titan – a legmagasabb elvárásoknak is megfelel. Magfúráshoz  $\varnothing$  300 mm-ig.



Info

### REMS Picus SR Set Titan

Elektromos gyémánt-magfúrógép fordulatszám szabályozással. Magfuratok készítéséhez betonban, vasbetonban  $\leq \varnothing$  162 (200) mm-ig, falban és más anyagokban  $\leq \varnothing$  250 mm-ig. Száraz, vagy nedves fúráshoz, fúróállvánnyal. Meghajtó gép UNC 1 1/4-os külső és G 1/2"-os belső menetes fúrókorona csatlakozással, karbantartást nem igénylő, 2-fokozatú hajtómű, biztonsági csúszó tengelykapcsoló, univerzális motor 230 V, 50–60 Hz, 2200 W. Fokozatmentes elektronikus fordulatszám-vezérlés 200 min<sup>-1</sup>-től 500 min<sup>-1</sup>-ig (1. sebességi fokozat), illetve 600 min<sup>-1</sup>-től 1200 min<sup>-1</sup>-ig (2. sebességi fokozat), túlhevülés-védelem. Multi funkciós elektronika lágyindítással, automatikus fordulatszám korlátozás üresjáratban, túlterhelés védelem, blokkolás-védelem. Reteszeltető érintőkapcsoló. Integrált személyvédelmi kapcsoló (PRCD). Vízbetáplálás beállítható elzáró szeleppel, és gyorszáras víz-zárval, és 1/2" tömlőcsatlakozóval. Ellen tartó. Távtartó szett. Villáskulcs SW 32. Stabil acéllemez kofferben. REMS Titan fúrókorona állvány rögzítőkészlettel a falazathoz és a betonhoz is. Gyémánt magfúró –koronák nélkül.  
Cikkszám 183022 R220 Ft 1 399 200,-

Ft **1 032 900,-**

### REMS Picus SR Set 62-82-132 Titan

Mint Cikkszám 183022, de REMS Universal-gyémánt-magfúró koronákkal UDKB  $\varnothing$  62, 82, 132 mm.  
Cikkszám 183023 R220 Ft 1 619 200,-

Ft **1 199 900,-**



Info

### REMS Picus S2/3,5 – magfúráshoz vasbetonba és másba $\varnothing$ 300 mm-ig.

### REMS Picus S2/3,5 Set Titan

Elektromos és könnyen kezelhető elektromos magfúrógéppel. betonba, vasbetonba, mindenféle falazatba, természetes kőzetbe, aszfaltba, esztrichbe,  $\varnothing$  40–300 mm. Száraz, vagy nedves fúráshoz, fúróállvánnyal. Meghajtó gép UNC 1 1/4-os külső menetes fúrókorona csatlakozással, karbantartást nem igénylő, 2-fokozatú hajtómű, biztonsági csúszó tengelykapcsoló, univerzális motor 230 V, 50–60 Hz, 3420 W. Multi funkciós elektronika lágyindítással, automatikus fordulatszám korlátozás üresjáratban, túlterhelés védelem, blokkolás-védelem. Bilenőkapcsoló. Integrált személyvédelmi kapcsoló (PRCD). Vízbetáplálás beállítható elzáró szeleppel, és gyorszáras víz-zárval, és 1/2" tömlőcsatlakozóval. Könnyen oldható gyűrű. SW 32 villáskulcs. REMS Titan fúrókorona állvány rögzítőkészlettel a falazathoz és a betonhoz is. Gyémánt magfúró –koronák nélkül. Kartondobozban.  
Cikkszám 180030 R220 Ft 2 149 400,-

Ft **1 774 900,-**



Német minőségi termék



# REMS Univerzális gyémánt magfúró koronák / REMS Univerzális gyémánt magfúró koronák LS (LASER)

REMS Picus S1, REMS Picus SR, REMS Picus S3, REMS Picus S2/3,5 és más gyártmányokhoz

A gyémánt-szegmensek ékformájú (prizma) metszettel a gyors, könnyű és nyugodt megfúráshoz. Speciálisan kifejlesztett, értékes, magas gyémánt részarányú, gyémánt-szegmensek, és speciális kötés, a kiemelkedő fúróteljesítmény és a különlegesen magas élettartam érdekében.

## REMS Univerzális gyémánt magfúró koronák

Induktívan forrasztva! Felújítható!					
Ø × fúrásmélység × csatlakozó		Cikkszám	Ft	Akció Ft	
UDKB 32 × 420 × UNC 1¼	4	181010 R	64 900,00	<b>48 675,00</b>	
UDKB 42 × 420 × UNC 1¼	4	181015 R	60 680,00	<b>45 510,00</b>	
UDKB 52 × 420 × UNC 1¼	5	181020 R	64 420,00	<b>48 315,00</b>	
UDKB 62 × 420 × UNC 1¼	6	181025 R	70 050,00	<b>52 538,00</b>	
UDKB 72 × 420 × UNC 1¼	7	181030 R	79 470,00	<b>59 603,00</b>	
UDKB 82 × 420 × UNC 1¼	7	181035 R	86 070,00	<b>64 553,00</b>	
UDKB 92 × 420 × UNC 1¼	8	181040 R	97 380,00	<b>73 035,00</b>	
UDKB 102 × 420 × UNC 1¼	8	181045 R	99 710,00	<b>74 783,00</b>	
UDKB 112 × 420 × UNC 1¼	9	181050 R	105 400,00	<b>79 050,00</b>	
UDKB 122 × 420 × UNC 1¼	10	181055 R	119 000,00	<b>89 250,00</b>	
UDKB 127 × 420 × UNC 1¼	10	181059 R	123 700,00	<b>92 775,00</b>	
UDKB 132 × 420 × UNC 1¼	11	181060 R	128 900,00	<b>96 675,00</b>	
UDKB 152 × 420 × UNC 1¼	12	181065 R	153 400,00	<b>115 050,00</b>	
UDKB 162 × 420 × UNC 1¼	12	181070 R	162 300,00	<b>121 725,00</b>	
UDKB 182 × 420 × UNC 1¼	12	181075 R	179 700,00	<b>134 775,00</b>	
UDKB 200 × 420 × UNC 1¼	12	181080 R	190 100,00	<b>142 575,00</b>	
UDKB 225 × 420 × UNC 1¼	13	181085 R	231 500,00	<b>173 625,00</b>	
UDKB 250 × 420 × UNC 1¼	14	181090 R	237 600,00	<b>178 200,00</b>	
UDKB 300 × 420 × UNC 1¼	22	181095 R	311 000,00	<b>233 250,00</b>	

## REMS Univerzális gyémánt magfúró koronák LS (LASER)

Lézerrel hegesztve! Magas hőfokot álló!					
Ø × fúrásmélység × csatlakozó		Cikkszám	Ft	Akció Ft	
UDKB LS 32 × 420 × UNC 1¼	1	181410 R	71 420,00	<b>53 565,00</b>	
UDKB LS 42 × 420 × UNC 1¼	4	181415 R	66 750,00	<b>50 063,00</b>	
UDKB LS 52 × 420 × UNC 1¼	5	181420 R	70 890,00	<b>53 168,00</b>	
UDKB LS 62 × 420 × UNC 1¼	6	181425 R	77 090,00	<b>57 818,00</b>	
UDKB LS 72 × 420 × UNC 1¼	6	181430 R	87 430,00	<b>65 573,00</b>	
UDKB LS 82 × 420 × UNC 1¼	7	181435 R	94 690,00	<b>71 018,00</b>	
UDKB LS 92 × 420 × UNC 1¼	8	181440 R	107 200,00	<b>80 400,00</b>	
UDKB LS 102 × 420 × UNC 1¼	9	181445 R	109 700,00	<b>82 275,00</b>	
UDKB LS 112 × 420 × UNC 1¼	9	181450 R	115 900,00	<b>86 925,00</b>	
UDKB LS 122 × 420 × UNC 1¼	10	181455 R	130 900,00	<b>98 175,00</b>	
UDKB LS 127 × 420 × UNC 1¼	10	181459 R	136 100,00	<b>102 075,00</b>	
UDKB LS 132 × 420 × UNC 1¼	10	181460 R	141 800,00	<b>106 350,00</b>	
UDKB LS 152 × 420 × UNC 1¼	11	181465 R	168 700,00	<b>126 525,00</b>	
UDKB LS 162 × 420 × UNC 1¼	12	181470 R	178 600,00	<b>133 950,00</b>	
UDKB LS 182 × 420 × UNC 1¼	13	181475 R	215 700,00	<b>161 775,00</b>	
UDKB LS 200 × 420 × UNC 1¼	14	181480 R	228 100,00	<b>171 075,00</b>	

## A kezdőcsomag alacsony árért. Ideális az instalatőröknek.



**REMS UDKB Set 62 + 82 + 132**  
Ø 62, 82, 132 mm  
Cikkszám 181101 R Ft 285 000,-

Ft **171 900,-**



**REMS UDKB LS Set 62 + 82 + 132**  
Ø 62, 82, 132 mm  
Cikkszám 181111 R Ft 313 600,-

Ft **189 900,-**

## REMS Pull 2 – száraz és nedves fúráshoz

Rendkívül nagy szívóerő, a rendszeres automatikus szűrő tisztításnak köszönhetően. Tanúsítvánnyal az egészséget veszélyeztető porok elszívásához EN 60335-2-69<sup>1)</sup> alapján.



Megnevezés	Cikkszám	Ft	Akció Ft
REMS Pull 2 L Set Kartondobozban.	185600 R220	360 400,00	<b>277 900,00</b>
REMS Pull 2 L Set W Kartondobozban.	185603 R220	539 900,00	<b>438 900,00</b>



Megnevezés	Cikkszám	Ft	Akció Ft
REMS Pull 2 M Set Kartondobozban.	185601 R220	481 800,00	<b>390 900,00</b>
REMS Pull 2 M Set D Kartondobozban.	185604 R220	561 000,00	<b>442 900,00</b>

<sup>1)</sup>Ügyeljen a nemzeti előírásokra, mely a befogott por, befogásáról és az utáni megsemmisítéséről szól.



**REMS Picus DP – vízmentes magfúrás mikroimpulzus technológiával. Tiszta, egyszerű, gyors munkavégzés, pl. 200 mm vasbetonba Ø 62 mm csupán 5 perc.**

A REMS Pull 2 M (lásd 29. oldalon) porszívóval kombinálva ideális magfúrások készítésére kész területeken, például lakó-, irodai vagy ipari épületekben.



Info

#### REMS Picus DP Basic-Pack

Elektromos gyémánt magfűrőgép mikroimpulzus-technológiával, száraz magfúráshoz betonban, vasbeton  $\leq \varnothing 162$  (202) mm, falazatban és egyéb anyagokban  $\leq \varnothing 202$  mm, kézi vezetéssel vagy fűróállvánnyal. Meghajtógép a fűrókoronához belső csatlakozó menettel UNC 1¼ és külső G ½, karbantartást nem igénylő hajtómű a biztonsági csúszó tengelykapcsolóval, univerzális motor 230 V, 50–60 Hz, 2200 W, integrált szivórotorral. Multifunkcionális elektronika finom indítással, alapjárat sebesség korlátozással, túlterhelés elleni védelemmel, blokkolás elleni védelemmel. Rendszerelhető érintőkapcsoló. A fűróorsó terhelés alatti fordulatszáma 880 min<sup>-1</sup>. Ellentartó. Fűrást ráségitő G ½ TDKB, fűróval Ø 8 mm, hatlapú imbuszkulcs SW 3. Villáskulcs SW 32. Stabil, acéllemez dobozban. Cikkszám 180016 R220 Ft 1 170 400,-

Ft **815 900,-**



#### REMS Picus DP Set Simplex 2

REMS Picus DP Basic-Pack beleértve a REMS Simplex 2 fűróállvánnyal, szerszámokkal és rögzítőkészlettel a falazathoz és a betonhoz. Cikkszám 180033 R220 Ft 1 632 400,-

Ft **1 209 900,-**

#### REMS Picus DP Set Titan

REMS Picus DP Basic-Pack beleértve a REMS Titan fűróállvánnyal, szerszámokkal és rögzítőkészlettel a falazathoz és a betonhoz. Cikkszám 180035 R220 Ft 1 872 200,-

Ft **1 373 900,-**

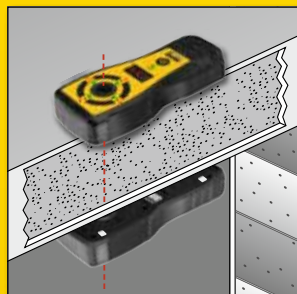

**REMS Detect B – a belépési és kilépési középpontok pontos meghatározásához átmenő furatok fúrásakor.**

Professzionális, elektronikus fűrási középpont-kereső, adó- és vevőegységből összeálló, a belépési és kilépési középpontok pontos meghatározásához átmenő furatok fúrásakor és az anyagvastagság automatikus megjelenítéséhez  $\leq 120$  cm.



Info

**Újdonság**



#### REMS Detect B Set

Professzionális, adó- és vevőegységből összeálló, elektronikus fűrási középpont-kereső. Akusztikus és optikai navigáció piros/zöld LED-ekkel és LED technológiás kijelzővel, LED akkumulátor állapotjelzővel, 6 elemmel 1,5 V, AAA, LR3, többször felhasználható tapadó-pontokkal, szilárd kofferben.

Cikkszám	Ft	Akció Ft
REMS Detect B Set	182100 R5 290 000,00	<b>212 900,00</b>



Info

## REMS Picus DWP – mikroimpulzus technológiával. Ideális különösen kemény anyagok kézi vezetésű fúrásához. Száraz vagy nedves fúráshoz.

A REMS Pull 2 M (lásd 29. oldalon) porszívóval kombinálva ideális magfúrások készítésére kész területeken, például lakó-, irodai vagy ipari épületekben.



### Újdonság

#### REMS Picus DWP Basic-Pack

Elektromos gyémánt magfűrőgép mikropulzus-technológiával, száraz és nedves fúráshoz betonban, vasbeton  $\leq \varnothing 162$  (202) mm, falazatban és egyéb anyagokban  $\leq \varnothing 202$  mm, kézi vezetéssel vagy fúróállvánnyal. Meghajtógép a fúrókoronákhoz belső csatlakozó menettel UNC 1 ¼ és külső G ½, karbantartást nem igénylő hajtómű a biztonsági csúszó tengelykapcsolóval, univerzális motor 230 V, 50–60 Hz, 2200 W, integrált szívórotorral. Csatlakozás porszívóhoz, csatlakozás vízellátó készülékhez, cserélhető. Multifunkcionális elektronika finom indítással, alapjárat sebesség korlátozással, túlterhelés elleni védelemmel, blokkolás elleni védelemmel. Reteszelt érintőkapcsoló. A fúróorsó terhelés alatti fordulatszáma 880 min<sup>-1</sup>. Ellentartó. Fúrás társsegítő G ½ TDKB, fúróal  $\varnothing 8$  mm, hatlapú imbuszkulcs SW 3. Villáskulcs SW 32. Stabíl, acéllemez dobozban.

Cikkszám 180017 R220 Ft 1 346 400,-

Ft **938 900,-**

#### REMS Picus DWP Set Simplex 2

REMS Picus DWP Basic-Pack beleértve a REMS Simplex 2 fúróállvánnyal, szerszámokkal és rögzítőkészlettel a falazathoz és a betonhoz.

Cikkszám 180037 R220 Ft 1 808 400,-

Ft **1 331 900,-**

#### REMS Picus DWP Set Titan

REMS Picus DWP Basic-Pack beleértve a REMS Titan fúróállvánnyal, szerszámokkal és rögzítőkészlettel a falazathoz és a betonhoz.

Cikkszám 180038 R220 Ft 2 048 200,-

Ft **1 496 900,-**

### REMS gyémánt magfúró koronák LS (LASER) száraz fúráshoz

Különösen száraz fúráshoz magfűrőgépekkel, mikroimpulzus technológiával.

Univerzális használat több alapanyaghoz, kézi vezetéssel vagy állvánnyal. Egységes UNC 1 ¼ belső menetes csatlakozó. Fúrásmélység 320 mm.

Speciálisan kifejlesztett, értékes, magas gyémánt részarányú, gyémánt-szegmensek, és speciális kötés, a kiemelkedő fúroteljesítmény és a különlegesen magas élettartam érdekében.

Gyémánt szegmensek a kötőanyagban elhelyezett gyémántokkal a gyors, könnyű és nyugodt megfúráshoz. Teljesen automatikus berendezéssel lézerrel hegesztve a hegesztések egyenletesen kiváló minőségét biztosítandó. Magas hőfokot álló - extrém hőmégherhelés esetén sem lép fel a szegmensek túlmelegedéséből fakadó kioldódása.

Meghajtás a REMS Picus DP, REMS Picus DWP meghajtógép által és más gyártók alkalmas meghajtógépeivel, UNC 1 ¼-es külső csatlakozó menettel.

Nedves fúráshoz is alkalmas.

**Lézerrel hegesztve!  
Magas hőfokot álló!**



Info



Ø × fúrásmélység × csatlakozó		Cikkszám	Ft	Akció Ft
TDKB LS 32 × 320 × UNC 1 ¼	3	181500 R	78 060,00	<b>58 545,00</b>
TDKB LS 42 × 320 × UNC 1 ¼	4	181502 R	72 910,00	<b>54 683,00</b>
TDKB LS 52 × 320 × UNC 1 ¼	5	181504 R	77 620,00	<b>58 215,00</b>
TDKB LS 62 × 320 × UNC 1 ¼	5	181506 R	84 660,00	<b>63 495,00</b>
TDKB LS 72 × 320 × UNC 1 ¼	6	181508 R	95 970,00	<b>71 978,00</b>
TDKB LS 82 × 320 × UNC 1 ¼	6	181510 R	104 000,00	<b>78 000,00</b>
TDKB LS 92 × 320 × UNC 1 ¼	6	181512 R	117 200,00	<b>87 900,00</b>
TDKB LS 102 × 320 × UNC 1 ¼	7	181514 R	120 000,00	<b>90 000,00</b>
TDKB LS 112 × 320 × UNC 1 ¼	7	181516 R	126 500,00	<b>94 875,00</b>
TDKB LS 122 × 320 × UNC 1 ¼	8	181532 R	145 400,00	<b>109 050,00</b>
TDKB LS 127 × 320 × UNC 1 ¼	8	181518 R	150 600,00	<b>112 950,00</b>
TDKB LS 132 × 320 × UNC 1 ¼	8	181520 R	154 800,00	<b>116 100,00</b>
TDKB LS 142 × 320 × UNC 1 ¼	8	181522 R	165 600,00	<b>124 200,00</b>
TDKB LS 152 × 320 × UNC 1 ¼	8	181524 R	184 400,00	<b>138 300,00</b>
TDKB LS 162 × 320 × UNC 1 ¼	9	181526 R	195 700,00	<b>146 775,00</b>
TDKB LS 182 × 320 × UNC 1 ¼	9	181528 R	216 000,00	<b>162 000,00</b>
TDKB LS 202 × 320 × UNC 1 ¼	10	181530 R	228 700,00	<b>171 525,00</b>



## REMS Krokodil – Vágni vésés helyett.

Teljes felületen felfekvő tartólemez a teljes vágási/bontási folyamat során a gyémánt bontótárcsák vezetett bemerítéséhez, a pormentes, biztos munkavégzéshez, valamint a könnyű és egyenletes előtöléshez.

### L-BOXX H

## REMS Krokodil 180 SR Basic-Pack

Elektromos gyémánt horonyoló és vágó, speed regulációs rendszerrel a betonba való vágáshoz, vasbetonba, mindenféle falazatba, kövezetbe. A horony mélysége  $\leq 61$  mm, folyamatosan beállítható. A horony szélessége  $\leq 62$  mm, beosztással ellátott tartókkal 3, 6, 10, 20 mm. A meghajtógép meghajtó tengellyel  $\varnothing 22,2$  mm, 1, 2 vagy 3 gyémánt vágókorong az EN 13236,  $\leq \varnothing 180$  mm szerint, karbantatás nélkül dolgozik, univerzális motor 230 V, 50–60 Hz, 2000 W. Multifunkciós elektronika finom indítással, üresjárat fordulatszám korlátozással, túlterhelés elleni védelem. Áramkiesés esetében védelem az önindulás ellen. Vezeték 5,7 m. Biztonsági nyomókapcsoló visszakapcsolás elleni zárral. Terhelés alatti fordulatszám 3300 min<sup>-1</sup>. Szívótorok, melyre porszívó/porelszívó kapcsolható (például. REMS Pull 2 M). SW 13 kulccsal. L-Boxx Koffer-rendszerben H. Cikkszám 185012 R220 Ft 563 200,-



Info



Német minőségi termék



INGYEN\*

+ ajándék csomag Ft 85 540,- értékben ingyen\*

2 REMS univerzális gyémánt vágótárcsák LS H- $\varnothing 180$  mm

Cikkszám 185X07 R220 Ft

**470 900,-**

## REMS Porvédő ajtó U



**Újdonság**

### REMS Porvédő ajtó U 1200 x 2200 mm

Strapabíró, porzáró PE-fóliából készült 100  $\mu$ , újrahasznosítható, 2 irányú cipzárral a nyitás/zárás rugalmas megválasztásához. Dupla fordítható csúszka hosszú fogantyúkkal a könnyű kezelhetőségért kívülről és belülről. Testre szabható, könnyen rögzíthető megfelelő ragasztószalaggal. Újrafelhasználható. Sajtózás tasakban.

Cikkszám 132309 R Ft 10 480,-

Ft **8 100,-**

## REMS Porvédő ajtó S

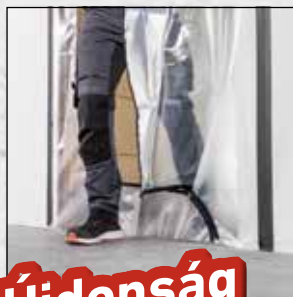

**Újdonság**

### REMS Porvédő ajtó S 1200 x 2200 mm

Extra erős, porzáró PE-fóliából készült 150  $\mu$ , újrahasznosítható, 2 irányú cipzárral a nyitás/zárás rugalmas megválasztása érdekében, alul kettéosztható az akadálymentes hozzáférés érdekében. Dupla fordítható csúszka hosszú fogantyúkkal a könnyű kezelhetőségért kívülről és belülről. Testre szabható, könnyen rögzíthető megfelelő ragasztószalaggal. Újrafelhasználható. Sajtózás tasakban.

Cikkszám 132310 R Ft 11 360,-

Ft **9 100,-**

## Egy akkumulátor rendszer minden 22 V-os készülékhez!

Nagy teljesítményű Li-Ion 22 V akkumulátorok 2,5, 5,0 vagy 9,0 Ah kapacitással, a hosszú élettartam érdekében. 50 % -kal több energia.\* Nagy teljesítményű és könnyű.

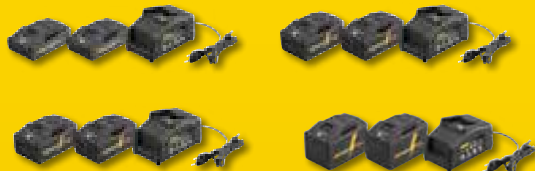

### REMS Power-Pack 22V / 230V, 90W

2 darab akkumulátor Li-Ion 22V, Gyorstöltő készülék 100–240V, 50–60Hz, 90W, 22V.

	Cikkszám	Ft	Akció Ft
2,5 Ah + 2,5 Ah + 90 W, 108 Wh	571590 R220	289 100,00	<b>154 900,00</b>
2,5 Ah + 5,0 Ah + 90 W, 162 Wh	571059 R220	324 800,00	<b>167 900,00</b>
5,0 Ah + 5,0 Ah + 90 W, 216 Wh	571591 R220	360 400,00	<b>199 900,00</b>
9,0 Ah + 9,0 Ah + 90 W, 388 Wh	571592 R220	452 800,00	<b>245 900,00</b>



### REMS Power-Pack 22V / 230V, 290W

2 darab akkumulátor Li-Ion 22V, Gyorstöltő készülék 100–240V, 50–60Hz, 290W, 22V. Rövidebb töltési idő esetén.

	Cikkszám	Ft	Akció Ft
5,0 Ah + 5,0 Ah + 290 W, 216 Wh	571593 R220	461 600,00	<b>265 900,00</b>
9,0 Ah + 9,0 Ah + 290 W, 388 Wh	571594 R220	554 000,00	<b>322 900,00</b>

\*Akkumulátor Li-Ion 22V összehasonlítva az Akku Li-Ion 14,4V akkumulátorral.

Kötetlen árajánlat. Az árak az ÁFÁ-t nem tartalmazzák. Az akció 2025.07.31-ig tart. Az árak emelésének jogát fenntartjuk.



# REMS Mini-Press 22 V ACC és REMS Mini-Press S 22 V ACC – valóban egykezes radiális prések! Univerzálisan Ø 40 mm-ig. Szuper könnyű. Szuper kicsi. Szuper kézre álló. Szuper gyors. 360°-ban elforgatható.

Akkumulátor Li-Ion 22 V, 2,5 Ah, 54 Wh-val kb 390 Viega Profipress DN 15- préselés egy feltöltés után\*.



**←ACC→**  
Automatic Circuit Control  
Automatikus visszafutással

**REMS 22V**  
LI-ION TECHNOLOGY  
2,5Ah 5,0Ah 9,0Ah



- Akkumulátoros radiálprés 22 kN, kényszervezérléssel, préskötések készítéséhez Ø 10–40 mm, Ø 3/8 – 1 1/4".
- A REMS présfogók Mini/préspfák meghajtásához S.
- Forgatható présfogó-befogás automatikus reteszeléssel.
- Elektrohidraulikus hajtás, erőteljes akkumulátoros motorral 22 V, 380 W, biztonsági érintőkapcsoló.
- LED-munkalámpa.

csak 2,5 kg

Német minőségi termék

csak 2,6 kg



Info

**L-BOXX**



Info

**L-BOXX**



## REMS Mini-Press 22 V ACC

Meghajtógép 22 V, L-Boxx Koffer-rendszerben.

	Cikkszám	Ft	Akció Ft
<b>Basic-Pack</b> Akkumulátor és gyorstöltő nélkül.	578005 R22	638 000,00	<b>464 900,00</b>
<b>Basic-Pack</b> Akku Li-Ion 22 V, 2,5 Ah, 54 Wh, Gyorstöltő készülék 220–240 V, 50–60 Hz, 70 W, 22 V.	578014 R220	825 000,00	<b>558 900,00</b>

## REMS Mini-Press S 22 V ACC

Meghajtógép 22 V, L-Boxx Koffer-rendszerben.

	Cikkszám	Ft	Akció Ft
<b>Basic-Pack</b> Akkumulátor és gyorstöltő nélkül.	578007 R22	638 000,00	<b>464 900,00</b>
<b>Basic-Pack</b> Akku Li-Ion 22 V, 2,5 Ah, 54 Wh, Gyorstöltő készülék 220–240 V, 50–60 Hz, 70 W, 22 V.	578016 R220	825 000,00	<b>558 900,00</b>

## REMS Mini-Press 22 V ACC Set

Basic-Pack (Cikkszám 578014 R220) és 3 REMS Mini présfogók.



	Cikkszám	Ft	Akció Ft
<b>Set M 15+18+22</b>	578030 R220	1 022 700,00	<b>681 900,00</b>
<b>Set V 15+18+22</b>	578031 R220	1 022 700,00	<b>681 900,00</b>
<b>Set TH 16+20+26</b>	578084 R220	1 063 300,00	<b>681 900,00</b>
<b>Set U 16+20+25</b>	578085 R220	1 048 300,00	<b>681 900,00</b>

Számos más REMS Mini-Press 22 V ACC szett is kapható.

## REMS Mini-Press S 22 V ACC Set

Basic-Pack (Cikkszám 578016 R220) és 3 REMS Mini présfogók.



	Cikkszám	Ft	Akció Ft
<b>Set M 15+18+22</b>	578038 R220	1 005 100,00	<b>681 900,00</b>
<b>Set V 15+18+22</b>	578039 R220	1 005 100,00	<b>681 900,00</b>
<b>Set TH 16+20+26</b>	578041 R220	1 063 300,00	<b>681 900,00</b>
<b>Set U 16+20+25</b>	578904 R220	1 048 300,00	<b>681 900,00</b>

Számos más REMS Mini-Press S 22 V ACC szett is kapható.

\* Környezeti hőmérséklet kb. 20°C.

<sup>1</sup> A garancia feltételeket és a regisztrációt az 5 éves gyártói garanciához megtalálják a [www.rems.de/service](http://www.rems.de/service) oldalon.



## REMS Mini-Press 14 V ACC – Univerzálisan Ø 40 mm-ig. Szuper könnyű. Szuper kicsi. Szuper kézre álló. Szuper gyors. 360°-ban elforgatható.



Info

←ACC→

Automatic Circuit Control

Automatikus visszafutással

Német minőségi termék

REMS TECHNOLOGY  
Li-ION PLUS



csak 2,4 kg



- Akkumulátoros radiálprés 22 kN, kényszervezérléssel, préskötések készítéséhez Ø 10–40 mm, Ø 3/8–1 1/4".
- A REMS présfogók Mini/préspfók meghajtásához S.
- Forgatható présfogó-befogás automatikus reteszeléssel.
- Elektrohidraulikus hajtás, erőteljes akkumulátoros motorral 14,4 V, 380 W. Biztonsági érintőkapcsoló.
- LED-munkalámpa.

### L-BOXX

#### REMS Mini-Press 14 V ACC

Meghajtógép 14,4 V, Akku Li-Ion 14,4 V, 2,5 Ah, 36 Wh, Gyorstöltő készülék 220–240 V, 50–60 Hz, 65 W, 10,8–18 V, L-Boxx Koffer-rendszerben.

	Cikkszám	Ft	Akció Ft
Basic-Pack	578013 R220	697 400,00	<b>459 900,00</b>

#### REMS Mini-Press 14 V ACC Set

Basic-Pack (Cikkszám 578013 R220) és 3 REMS Mini présfogók.



	Cikkszám	Ft	Akció Ft
Set M 15+18+22	578043 R220	895 100,00	<b>583 900,00</b>
Set V 15+18+22	578044 R220	895 100,00	<b>583 900,00</b>
Set TH 16+20+26	578019 R220	935 700,00	<b>583 900,00</b>
Set U 16+20+25	578903 R220	920 700,00	<b>583 900,00</b>

Számos más REMS Mini-Press 14 V ACC készlet is kapható.



Info

Német minőségi termék



csak 1,6 kg

## REMS Eco-Press – univerzális Ø 40 mm-ig. Másodperceken belüli, biztonságos préselés.



Ft **78 900,-**

←ACC→

Automatic Circuit Control

Automatikus visszafutással

Német minőségi termék



## REMS Power-Press XL ACC – univerzális egészen Ø 110 mm.



Info

Ügyszintén a Geberit Mapress Szénacél, Rozsdamentes acél, Réz az ivóvíz és a fűtésrendszerek szereléséhez egészen Ø 108 mm.

Préselés Ø 10–108 mm csak egy munkamenetben.

Szupergyors, pl. Geberit Mapress Rozsdamentes acél Ø 108 mm csak 15 mp.

Megfelelő a REMS és egyéb gyártók XL présfófa/ présgyűrű meghajtásához.

A présfókák forgatható befogása, automatikus biztosítással.

**XL-BOXX**

### REMS Power-Press XL ACC Basic-Pack

Elektrohidraulikus radiálprés 32 kN, kényszervezérléssel, préskötések létrehozásához Ø 10–108 (110) mm, Ø 3/4–4". REMS présfófa/présgyűrű/présgyűrű XL, valamint más gyártók megfelelő présfófa/présgyűrű meghajtására. Présfogóbefogás automatikus reteszeléssel. Elektrohidraulikus hajtás, jól bevált 450 W-os univerzális motorral, robusztus bolygókeres hajtóművel, excenteres dugattyús szivattyúval és kompakt nagy teljesítményű hidraulikus rendszerrel. Biztonsági érintőkapcsoló. XL-Boxx Koffer-rendszerben.

Cikkszám 579012 R220 Ft 1 068 800,-

Ft **889 900,-**

←ACC→

Automatic Circuit Control

Automatikus visszafutással



## Préselés Ø 64 – 108 mm csak egy munkamenetben. Antivibrációs rendszer.



Info

Szupergyors, pl. Geberit Mapress Rozsdamentes acél Ø 108 mm csak 15 mp. Kényszervezérléssel. A köztes fogó biztos rögzítése az automatikus reteszelés révén. Li-Ion 22 V, 5,0 Ah, 108 Wh akkumulátor kb 150 Geberit Mapress Edelmetall Ø 108,0 mm préseléshez, egy akkumulátor feltöltéssel\*.

**REMS 22V**  
LI-ION TECHNOLOGY  
2,5Ah 5,0Ah 9,0Ah

**XL-BOXX**

### REMS Akku-Press XL 45 kN 22 V ACC Basic-Pack Z7

Akkumulátoros radiálprés 45 kN kényszervezérléssel, préskötések létrehozásához XL Ø 64–108 mm, Ø 2½–4". A REMS XL présgyűrűk meghajtásához. A présgyűrűk elfordítható befogása automatikus reteszeléssel. Elektrohidraulikus hajtás nagy teljesítményű, 22 V, 380 W akkumulátoros motorral, robusztus, bolygókeres hajtóművel, excenteres dupla dugattyús szivattyúval és kompakt nagy teljesítményű hidraulikus rendszerrel. Antivibrációs rendszer. Biztonsági érintőkapcsoló. LED-munkalámpa. Akku Li-Ion 22 V, 5,0 Ah, 108 Wh, gyorsított készülék 100–240 V, 50–60 Hz, 90 W, 22 V. Z7 köztes fogó XL 45 kN. XL-Boxx Koffer-rendszerben.

Cikkszám 579014 R220 Ft 1 453 400,-

Ft **1 184 900,-**

## Univerzálisan Ø 110 mm-ig. Kompakt. Kézre álló. 360°-ban elforgatható.

←ACC→

Automatic Circuit Control

Automatikus visszafutással

Német minőségi termék



Info



csak 4,7 kg



**L-BOXX**

### REMS Power-Press ACC Basic-Pack

Elektrohidraulikus radiálprés 32 kN, kényszervezérléssel, préskötések létrehozásához Ø 10–108 (110) mm, Ø 3/4–4". A REMS présfókák és présgyűrűk és más gyártók présfófa és présgyűrűjének meghajtásához. Forgatható présfogó-befogás automatikus reteszeléssel. Elektrohidraulikus hajtás, jól bevált 230 V, 50–60 Hz, 450 W-os univerzális motorral, robusztus bolygókeres váltóval, tengely nélküli dugattyús szivattyúval és kompakt nagy teljesítményű hidraulikus rendszerrel. Biztonsági kapcsoló. L-Boxx Koffer-rendszerben.

Cikkszám 577013 R220 Ft 677 600,-

Ft **540 900,-**

## REMS Power-Press SE – univerzális egészen Ø 110 mm. Gyorsan, csak pár másodperc alatt kész, biztonságos prés.



Info

Német minőségi termék



csak 4,7 kg



### REMS Power-Press SE Basic-Pack

Elektromos radiálprés 32 kN, préskötések készítéséhez Ø 10–108 (110) mm, Ø 3/4–4". REMS présfófa/présgyűrű, valamint más gyártók megfelelő présfófa/présgyűrű meghajtására. Présfogó-befogás automatikus reteszeléssel. Elektromechanikus hajtás, bevált, univerzális motorral, 230 V, 50–60 Hz, 450 W, karbantartást nem igénylő hajtómű, biztonsági-csúszó tengelykapcsolóval, és trapéz alakú menetes orsós előtölő rendszerrel. Túlterhelés elleni védelem. Biztonsági érintőkapcsoló. Stabil acéllemez dobozban.

Cikkszám 572111 R220 Ft 435 600,-

Ft **336 900,-**

\*A garancia feltételeket és a regisztrációt az 5 éves gyártói garanciához megtalálják a [www.rems.de/service](http://www.rems.de/service) oldalon.

## Univerzálisan Ø 110 mm-ig. Kompakt. Kézre álló. 360°-ban elforgatható.

Kényszervezérlés. Antivibrációs rendszer. A présfogó automatikus reteszelése. Akkumulátor Li-Ion 22 V, 2,5 Ah, 54 Wh-val kb 200 Viega Profipress DN 15- préseles egy feltöltés után\*.



Automatic Circuit Control

Automatikus visszafutással

Német minőségi termék



Info

# Újdonság



- Akkumulátoros radiálprés 32 kN lekapcsoló jelzéssel, préskötések létrehozásához Ø 10–108 (110) mm, Ø 3/8–4".
- A REMS présfók és présgyűrűk és más gyártók présfofa és présgyűrűjének meghajtásához.
- Kompakt, V 15 présfogók mindössze 35,5 cm hosszú.
- Elektrohidraulikus meghajtás, erőteljes akkumulátoros motorral 22 V, 380 W. Biztonsági érintőkapcsoló.
- LED-munkalámpa.

**L-BOXX**

### REMS Akku-Press E 22V ACC

Meghajtógép 22V, L-Boxx Koffer-rendszerben.

	Cikkszám	Ft	Akció Ft
<b>Basic-Pack</b> Akkumulátor és gyorstöltő nélkül.	576019 R22	653 000,00	<b>474 900,00</b>
<b>Basic-Pack</b> Akkumulátor 22V, 2,5 Ah, 54 Wh, Gyorstöltő készülék 220–240V, 50–60 Hz, 70W, 22V.	576017 R220	829 400,00	<b>581 900,00</b>

## Univerzálisan Ø 110 mm-ig. Kompakt. Kézre álló. 360°-ban elforgatható.

Kényszervezérlés. Antivibrációs rendszer. A présfogó automatikus reteszelése. Akkumulátor Li-Ion 22 V, 2,5 Ah, 54 Wh-val kb 200 Viega Profipress DN 15- préseles egy feltöltés után\*.



PRESSURE MONITORING

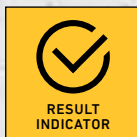

RESULT INDICATOR



Info

### A présnyomás megfigyelése és eredményjelzővel

Elektronikus nyomásérzékelő a tolóerő ellenőrzéséhez. A présnyomás értékelése a préselés után. Eredményjelző 2 színű fehér/piros LED-del.

- Akkumulátoros radiálprés 32 kN lekapcsoló jelzéssel, préskötések létrehozásához Ø 10–108 (110) mm, Ø 3/8–4".
- A REMS présfók és présgyűrűk és más gyártók présfofa és présgyűrűjének meghajtásához.
- Kompakt, V 15 présfogók mindössze 35,5 cm hosszú.
- Elektrohidraulikus meghajtás, erőteljes akkumulátoros motorral 22 V, 380 W. Biztonsági érintőkapcsoló.
- 90 W-os gyorstöltő a szupergyors töltéshez.
- LED-munkalámpa.



**L-BOXX**

### REMS Akku-Press 22V ACC

Meghajtógép 22V, L-Boxx Koffer-rendszerben.

	Cikkszám	Ft	Akció Ft
<b>Basic-Pack</b> Akkumulátor és gyorstöltő nélkül.	576002 R22	776 200,00	<b>557 900,00</b>
<b>Basic-Pack</b> Akkumulátor 22V, 2,5 Ah, 54 Wh, Gyorstöltő készülék 100–240V, 50–60 Hz, 90W, 22V.	576011 R220	961 400,00	<b>663 900,00</b>



Automatic Circuit Control

Automatikus visszafutással

Német minőségi termék



\* Környezeti hőmérséklet kb. 20°C.

Kötetlen árajánlat. Az árak az ÁFÁ-t nem tartalmazzák. Az akció 2025.07.31-ig tart. Az árak emelésének jogát fenntartjuk.

# CONNECTED

Quick-Start



Video

**REMS Akku-Press 22V Connected – univerzális Ø 110 mm-ig. Connected funkcióval Wi-Fi kapcsolaton keresztül és OLED kijelzővel.**

Kiválasztható ACC vezetési mód. A présnyomás megfigyelése és eredményjelzővel. Antivibrációs rendszer. A présfogó automatikus reteszelve. A présfocacsapok zárt helyzetének felügyelete elektromosan történik. Másodperceken belüli, biztonságos préselés. Hangfelvétel nyelvfelismeréssel. Jegyzőkönyv kiállítása szöveggel és képpel. A préselés helyének földrajzi meghatározása. Akkumulátor Li-Ion 22V, 2,5 Ah, 54 Wh-val kb. 210 Viega Profipress DN 15- préselés egy feltöltés után\*.



**A présnyomás megfigyelése ...**  
A préselési folyamat során folyamatosan ellenőrzik a préselési nyomást.



**... és eredményjelzővel**  
Ha a préselési nyomás a specifikáción belül volt, akkor az OLED-kijelzőn egy "nevető mosolygós arc" jelenik meg.

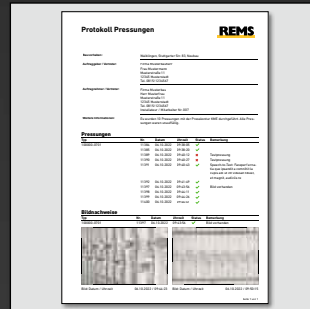

**Jegyzőkönyvek saját céges logóval**  
Minden mérési/préselési adat naplózásra kerül. A felhasználó hozzáférhet ezekhez az adatokhoz a REMS szervizportálon keresztül és naplót hozhat létre szöveggel és képekkel.

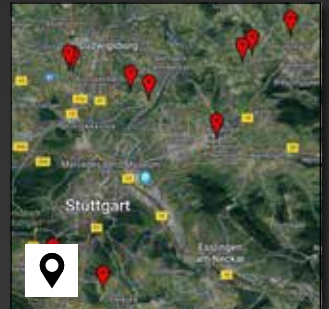

**Földrajzi helymeghatározás**  
A préselési helyek automatikus meghatározása és megjelenítése a térképen.



#### Hangfelvétel hangfelismeréssel

Minden egyes préselésnél hangfelvétel készíthető. A „Speech-to-Text” (beszéd felismerés) segítségével a hangfelvétel szerkeszthető szöveggé alakítható.



Használat blokkolása,  
lopás elleni védelem

**←ACC→**

Automatic Circuit Control  
Automatikus visszafutással

Német minőségi termék



Info

- Akkus radiális prés, 32 kN válaszható ACC üzemmóddal, Ø 10–108 (110) mm, Ø 3/4–4” préskötések létrehozásához.
- A REMS présfocák és présgyűrűk és más gyártók présfofa és présgyűrűjének meghajtásához.
- Forgatható présfejfogó automatikus bezárással.
- A présfocacsapok zárt helyzetének felügyelete elektromosan történik.
- Kompakt, V 15 présfogók mindössze 36,3 cm hosszú.
- Elektrohidraulikus meghajtás nagy áthúzóerejű, szénkefe nélküli, karbantartásmentes akkumulátoros motorral, 22 V, 400 W leadás, Biztonsági érintőkapcsoló.
- LED munkalámpák.

#### L-BOXX

#### REMS Akku-Press 22V Connected

Meghajtógép 22 V, L-Boxx Koffer-rendszerben.

	Cikkszám	Ft	Akció Ft
<b>Basic-Pack P</b> Akkumulátor és gyorstöltő nélkül.	576005 R22	996 200,00	<b>684 900,00</b>
<b>Basic-Pack</b> Akkumulátor 22 V, 2,5 Ah, 54 Wh, Gyorstöltő készülék 100–240 V, 50–60 Hz, 90 W, 22 V.	576015 R220	1 181 400,00	<b>790 900,00</b>

\* Környezeti hőmérséklet kb. 20°C. Wi-Fi kikapcsolva. A LED munkalámpák kikapcsolva.

<sup>1</sup> A garancia feltételeket és a regisztrációt az 5 éves gyártói garanciához megtalálják a [www.rems.de/service](http://www.rems.de/service) oldalon.



csak 3,3 kg



## REMS Présfogók – milliószor bizonyítottak. Az összes járatos présfitting rendszerhez.



Az összes, \*-al jelölt REMS présfogónak van csatlakozási pontja és illeszthető a REMS Eco-Press kézi radiálprés-hez is. Ezért a raktározás egyszerű és olcsó.



Német minőségi termék

- **REMS Mini présfogók**  
Alkalmas minden 22 kN-os REMS radiális présgéphez.
- **REMS présfogók**  
Alkalmas minden 32 kN-os REMS radiális présgéphez és más gyártmányok megfelelő radiális présgépeihez, 32 kN tolóerővel.

**A REMS présfogók / REMS Mini présfogók  
M, V 35 mm-ig**

Ft **47 200,-**

**REMS présfogók / REMS Mini présfogók  
32 mm-ig.  
F, TH, U, UP, VP, VRX, G, B**

Ft **58 200,-**



**L-BOXX**



### REMS Mini présfogók Set

REMS Mini présfogók, L-Boxx Koffer-rendszerben.



	Cikkszám	Ft	Akció Ft
M 15 + 18 + 22 + 28 + 35	578055 R	408 100,00	<b>262 900,00</b>
V 15 + 18 + 22 + 28 + 35	578056 R	408 100,00	<b>262 900,00</b>
TH 16 + 20 + 26	578069 R	303 900,00	<b>189 900,00</b>
Hűtőközeget vezető csövek részére 48 bar Conex Bänninger >B< MaxiPro.			
BMP ¼ + ¾ + ½ + ¾"	578090 R	379 900,00	<b>257 900,00</b>
BMP ¼ + ¾ + ½ + ¾ + ¾ + ¾ + 1 + 1 ½"	578091 R	694 300,00	<b>462 900,00</b>

Sok más REMS Mini présfogók + REMS Mini présfogók Set kapható.



**L-BOXX**



### REMS présfogók Set

REMS présfogók, L-Boxx Koffer-rendszerben.



	Cikkszám	Ft	Akció Ft
M 15 + 18 + 22 + 28 + 35	571161 R	412 100,00	<b>262 900,00</b>
V 15 + 18 + 22 + 28 + 35	571162 R	412 100,00	<b>262 900,00</b>
TH 16 + 20 + 26	571169 R	316 400,00	<b>189 900,00</b>
Hűtőközeget vezető csövek részére 48 bar Conex Bänninger >B< MaxiPro.			
BMP ¼ + ¾ + ½ + ¾"	571184 R	396 500,00	<b>267 900,00</b>
BMP ¼ + ¾ + ½ + ¾ + ¾ + ¾ + 1 + 1 ½"	571185 R	727 400,00	<b>483 900,00</b>

Sok más REMS présfogók + REMS présfogók Set kapható.



Info

Német minőségi termék

## REMS nagyméretű présgyűrűk Ø 54 mm-ig. Rátenni. Préselni. Kész.



REMS Présgyűrűk (PR) 3 egy tagozott gyűrűn elmozdítható csapágyas préselőszegmens nagy dimenziójú igényes préselésekhez. Optimális préselés a prészsegmens radiálisan vezérelt mozgataása által. M préskontúr a Geberit Mapress présfitting-rendszerekhez és egyéb alkalmas rendszerekhez.

REMS Présgyűrű M 42 (PR-3S)	Cikkszám 572706 R	Ft 301 400,-
REMS Présgyűrű M 54 (PR-3S)	Cikkszám 572708 R	Ft 301 400,-
Z2 köztes fogó		
REMS présgyűrűk (PR) meghajtásához 42 – 75 mm-ig Acéllemez doboz	Cikkszám 572795 R	Ft 66 000,-
	Cikkszám 572810 R	Ft 44 000,-
<b>Présgyűrű-készlet, teljes</b>	<b>Cikkszám 572060 R</b>	<b>Ft 712 800,-</b>

Ft **581 900,-**

## REMS présgyűrű S (PR-2B) – teljesen forgatható - a nehezen hozzáférhető helyeken is megoldást jelent.

Pl. kibontott falaknál, csövekben aknáknban.

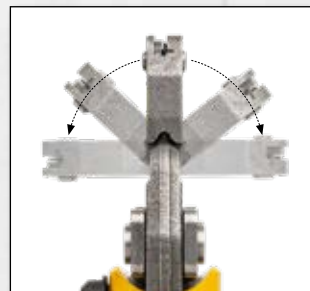

Német minőségi termék

Körvonal	Cikkszám	Ft
M 12 S (PR-2B)	574736 R	56 760,00
M 15 S (PR-2B)	574738 R	56 760,00
M 18 S (PR-2B)	574740 R	56 760,00
M 22 S (PR-2B)	574742 R	56 760,00
M 28 S (PR-2B)	574744 R	56 760,00
M 35 S (PR-2B)	574746 R	62 040,00
F 16 S (PR-2B)*	574728 R	56 760,00
F 20 S (PR-2B)*	574730 R	56 760,00
F 26 S (PR-2B)*	574732 R	56 760,00
F 32 S (PR-2B)*	574734 R	62 040,00
TH 10 S (PR-2B)*	574772 R	56 760,00
TH 11,6 S (PR-2B)*	574774 R	56 760,00
TH 12 S (PR-2B)*	574776 R	56 760,00
TH 14 S (PR-2B)*	574778 R	56 760,00
TH 15 S (PR-2B)*	574780 R	56 760,00
TH 16 S (PR-2B)*	574782 R	56 760,00
TH 17 S (PR-2B)*	574784 R	56 760,00
TH 18 S (PR-2B)*	574786 R	56 760,00
TH 20 S (PR-2B)*	574788 R	56 760,00
TH 22 S (PR-2B)*	574790 R	56 760,00
TH 25 S (PR-2B)*	574792 R	56 760,00
TH 26 S (PR-2B)*	574794 R	56 760,00
TH 28 S (PR-2B)	574796 R	62 040,00
TH 32 S (PR-2B)	574798 R	62 040,00
U 14 S (PR-2B)*	574858 R	56 760,00
U 16 S (PR-2B)*	574860 R	56 760,00
U 18 S (PR-2B)*	574870 R	56 760,00
U 20 S (PR-2B)*	574862 R	56 760,00
U 25 S (PR-2B)*	574864 R	56 760,00
U 26/C26 S (PR-2B)*	574866 R	56 760,00
U 32 S (PR-2B)	574868 R	62 040,00

Körvonal	Cikkszám	Ft
V 12 S (PR-2B)	574748 R	56 760,00
V 14 S (PR-2B)	574800 R	56 760,00
VG 14 S (PR-2B)	574750 R	56 760,00
V 15 S (PR-2B)	574752 R	56 760,00
V 16 S (PR-2B)	574802 R	56 760,00
VG 16 S (PR-2B)	574754 R	56 760,00
V 18 S (PR-2B)	574756 R	56 760,00
V 22 S (PR-2B)	574758 R	56 760,00
V 28 S (PR-2B)	574760 R	56 760,00
V 35 S (PR-2B)	574762 R	62 040,00
Hűtőközeget vezető csövek részére 48 bar Conex Bänninger >B< MaxiPro.		
BMP 6 S (PR-2B)	574710 R	56 760,00
BMP 8 S (PR-2B)	574712 R	56 760,00
BMP 10 S (PR-2B)	574714 R	56 760,00
BMP 12 S (PR-2B)	574716 R	56 760,00
BMP 15 S (PR-2B)	574718 R	56 760,00
BMP 16 S (PR-2B)	574720 R	56 760,00
BMP 18 S (PR-2B)	574722 R	56 760,00
BMP 22 S (PR-2B)	574724 R	56 760,00
BMP 28 S (PR-2B)	574726 R	56 760,00
BMP ¼" S (PR-2B)	574810 R	56 760,00
BMP ⅜" S (PR-2B)	574812 R	56 760,00
BMP ½" S (PR-2B)	574814 R	56 760,00
BMP ⅝" S (PR-2B)	574816 R	56 760,00
BMP ¾" S (PR-2B)	574818 R	56 760,00
BMP ⅞" S (PR-2B)	574820 R	56 760,00
BMP 1" S (PR-2B)	574822 R	56 760,00
BMP 1 ½" S (PR-2B)	574824 R	56 760,00



### Köztes gyűrű Mini Z8

A REMS présgyűrűk meghajtásához S (PR-2B). Alkalmos minden 22 kN-os REMS radiális présgéphez.  
Cikkszám 574700 R

Ft **65 120,-**



### Köztes gyűrű Z8

A REMS présgyűrűk meghajtásához S (PR-2B). Alkalmos minden 32 kN-os REMS radiális présgéphez és más gyártmányok megfelelő radiális présgépeihez, 32 kN tolóerővel.  
Cikkszám 574702 R

Ft **65 120,-**



### REMS Mini présgyűrű S Set Z8

REMS présgyűrű S (PR-2B), Köztes gyűrű Mini Z8, stabil acéllemez dobozban.



### REMS présgyűrű S Set Z8

REMS présgyűrű S (PR-2B), Köztes gyűrű Z8, stabil acéllemez dobozban.

	Cikkszám	Ft	Akció Ft
M 15 + 18 + 22 S Mini Z8	574614 R	279 400,00	<b>201 900,00</b>
V 15 + 18 + 22 S Mini Z8	574612 R	279 400,00	<b>201 900,00</b>
F 16+20+26 S Mini Z8	574620 R	279 400,00	<b>201 900,00</b>
TH 16+20+26 S Mini Z8	574622 R	279 400,00	<b>201 900,00</b>

Sok más REMS présgyűrű S készlet áll rendelkezésre.

	Cikkszám	Ft	Akció Ft
M 15 + 18 + 22 S Z8	574615 R	279 400,00	<b>201 900,00</b>
V 15 + 18 + 22 S Z8	574613 R	279 400,00	<b>201 900,00</b>
F 16+20+26 S Z8	574621 R	279 400,00	<b>201 900,00</b>
TH 16+20+26 S Z8	574623 R	279 400,00	<b>201 900,00</b>

Sok más REMS présgyűrű S készlet áll rendelkezésre.

\* Meghajtás szintén a REMS Eco-Press kézi radiálpréssel, Z8-as köztes fogó segítségével.

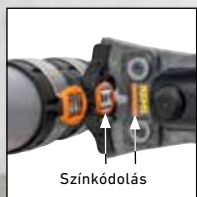
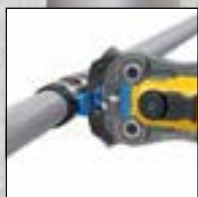

## REMS présfogók / REMS Mini présfogók GFF a Geberit FlowFit részére

- Nagy teherbírású présfogók rendkívül erős, különösen edzett speciális acélból.
- A nyomófelületei rendszerspecifikusak és a Geberit FlowFit préselési rendszerhez illeszkedik, tökéletesen rendszerkompatibilis a megbízható préselés érdekében.
- Szinkódolás a megfelelő présfogók egyszerű és gyors kiválasztásához a megfelelő présfittinghez.

### REMS Mini présfogók GFFb 16 – 40

- A présfogókba mélyedés került, a két befogópofa biztonságosabb összekapcsolódásához, hogy a préselés közben ne csúszhasson szét a kötés (Szabadalom EP 2 347 862).
- Meghajtás az összes REMS radiálprés 22 kN segítségével. Olvassa el és tartsa be a rendszergyártó / beszállító szerelési útmutatásait.

Ø 16 mm, 20 mm, 25 mm, 32 mm és 40 mm esetén.  
Cikkszám 578670 R Ft 219 600,-

Ft **171 900,-**

### REMS présfogók GFFb 16 – 40\* és GFFo 50 – 75

- Meghajtás a REMS présgépek 32 kN által és a más gyártók megfelelő radiálpresei 32 kN eltolási erővel. A REMS présfogóknak GFFb 16 – 40\* van egy további csatlakozója a REMS Eco-Press kézi radiálprés általi meghajtáshoz. Olvassa el és tartsa be a rendszergyártó / beszállító szerelési útmutatásait.

### REMS présfogók GFFb 16 – 40\*

Ø 16 mm, 20 mm, 25 mm, 32 mm és 40 mm esetén.  
Cikkszám 571480 R Ft 219 600,-

Ft **155 900,-**

### REMS présfogók GFFo 50 – 75

Ø 50 mm, 63 mm, 75 mm esetén.  
Cikkszám 571485 R Ft 307 600,-

Ft **241 900,-**



Info



Info



REMS Mini présfogók  
GFFb 16-40

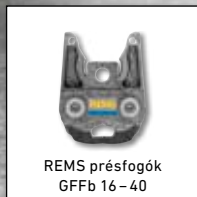

REMS présfogók  
GFFb 16-40



REMS présfogók  
GFFo 50-75

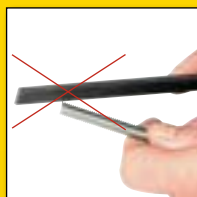
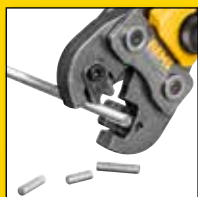

Darabolófogók 1 pár megfordítható darabolóbetéttel acélhoz, rozsdamentes acél, M 6 – M 12, 4.8 (400 N/mm<sup>2</sup>) szilárdsági osztályig.

## REMS daraboló fogó M – Menetes száraz darabolására. Másodpercen belüli gyorsaság.



Info

Valamennyi \*-gal jelölt M daraboló fogónak van egy további csatlakozója a REMS Eco-Press kézi meghajtó szerszámmal történő kézi meghajtás céljából. Ezért a raktározás egyszerű és olcsó.

REMS Mini-Press 14V ACC, REMS Mini-Press 22V ACC, REMS Mini-Press S 22V ACC-hez:

### REMS daraboló fogó Mini – 2 másodperc alatt darabol!

M 6 Cikkszám 578620  
M 8 Cikkszám 578621  
M 10 Cikkszám 578622 Ft 109 600,- helyett most csak

REMS Radiálpresek (REMS Mini-Press 14V ACC, REMS Mini-Press 22V ACC, REMS Mini-Press S 22V ACC kivételével) és más gyártmányú, alkalmas radiális prések tartozékai:

### REMS daraboló fogó

M 6\* Cikkszám 571890  
M 8\* Cikkszám 571895  
M 10 Cikkszám 571865  
M 12 Cikkszám 571870 Ft 109 600,- helyett most csak

Ft **93 900,-**



Német minőségi termék  
Szabadalom EP 1 952 948  
Szabadalom EP 2 347 862



Árusítás csak a szakkereskedelmen keresztül.

### REMS Česká republika s.r.o.

Nádražní 271  
253 01 Hostivice  
Tel. +420 220 982 880  
E-Mail: HUN@rems.de  
www.rems.de

Kötetlen bemutató REMS szakemberek által. Keressenek bennünket.

**Pongrácz Emil**  
Kereskedelmi képviselő  
Északnyugat-magyarországi képviselet  
Mobil: 06 30 / 698 83 89

**Lenkovics Levente**  
Kereskedelmi képviselő  
Délnyugat- és délkelet-magyarországi képviselet  
Mobil: 06 30 / 698 83 91

**Lenkovics Levente**  
Kereskedelmi képviselő  
Budapest, Pest és Nógrád megye  
Mobil: 06 30 / 698 83 91

**Szücs László**  
Kereskedelmi képviselő  
Északkelet-magyarországi képviselet  
Mobil: 06 70 / 673 79 40

www.rems.de @remstools

4 039976 260527