

STROJE A NÁSTROJE PRO OPRACOVÁNÍ TRUBEK

AKCE

A/2025 platná do 31.07.2025

REMS

for Professionals



REMS LI-ION 22 V TECHNOLOGY

Akumulátory REMS Li-Ion 22 V jsou dokonale přizpůsobeny výkonovým údajům akumulátorového nářadí REMS 22 V. Pro vysokou účinnost a obzvláště dlouhou dobu provozu. S inovativním řízením akumulátoru pro velmi dlouhou životnost. O 20 % více energie než srovnatelné Li-Ion 18 V akumulátory.

REMS Multi-Push – jen jeden přístroj s více než 10 automaticky probíhajícími proplachovacími a tlakovými zkušebními programy. Patent EP 2 816 231!

Permanentní sledování procesu.
Protokolování.
USB-rozhraní.

Patent EP 2 816 231
Patent EP 2 954 960

EN 806-4
ZVSHK¹⁾
DVGW²⁾



Info



Kvalitní německý výrobek



Info

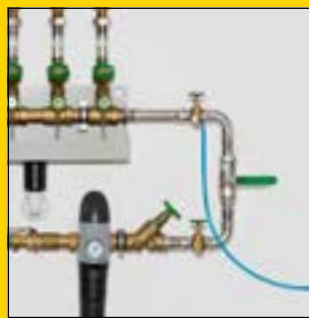

Tlaková zkouška stlačeným vzduchem (SL/SLW)



Tlaková zkouška pomocí vody (SLW)

REMS Multi-Push SL Set

Elektronická proplachovací jednotka a jednotka pro zkoušení tlaku s bezolejovým kompresorem. K proplachování vodou nebo směsí vody a vzduchu, dezinfikování, čištění, konzervování systémů potrubních vedení, např. k odkalování, čištění a konzervování radiátorů a plošných topných systémů, proplachování a dezinfikování rozvodů pitné vody, k tlakovým zkouškám potrubních systémů a nádrží pomocí stlačeného vzduchu, jako čerpadlo stlačeného vzduchu k řízenému plnění nádob všeho druhu stlačeným vzduchem, $p \leq 0,8 \text{ MPa}/8 \text{ bar}/116 \text{ psi}$ a k provozu pneumatického nářadí $\leq 230 \text{ NI}/\text{min}$. Vstupní a řídicí jednotka. Pistový kompresor s klikovým pohonem, kondenzátorový motor 230 V, 50 Hz, 1 500 W, ochranný vypínač (PRCD). Pojistný ocelový trubkový rám. Uzávěry vstupů a výstupů vody REMS Multi-Push. 2 kusy sací/tlakové hadice $\varnothing 1"$, s tkaninovou vložkou, 1,5 m dlouhé, s hadicovými šroubeními 1", s uzávěry. 1 kus hadice na stlačený vzduch $\varnothing 8 \text{ mm}$, 1,5 m dlouhé, s rychlospojkou DN 5 a hadicovým šroubením $G \frac{1}{2}"$, k tlakové zkoušce pomocí stlačeného vzduchu. Spojovací hadice kompresor / přípojky vody, 0,6 m dlouhá, s rychlospojkou DN 7,2 a hadicovým šroubením 1", oboustrannou vsuvkou 1", k vyfukování zbytků vody z REMS Multi-Push a sacích/tlakových hadic po skončení práce. Bez dezinfekční jednotky, bez čistící a konzervační jednotky. V kartonu.
Obj.č. 115610 R220 Kč 92 200,-

Kč **78 590,-**

REMS Multi-Push SLW Set

Jako REMS Multi-Push SL Set, obj.č. 115610, navíc s hydro-pneumatickým vodním čerpadlem k tlakové zkoušce rozvodů pitné vody pomocí vody podle EN 806-4:2010, zkušební postup A, B nebo C, resp. zkušební postup B, upravený, a k tlakové zkoušce dalších potrubních rozvodů a nádob pomocí vody. 1 kus vysokotlaké hadice $\varnothing \frac{1}{2}"$, 1,5 m dlouhé, s hadicovými šroubeními $\frac{1}{2}"$, s uzávěry. V kartonu.
Obj.č. 115611 R220 Kč 119 700,-

Kč **99 990,-**

¹⁾ Zkouška těsnosti rozvodů pitné vody pomocí stlačeného vzduchu podle návodu „Zkouška těsnosti rozvodů pitné vody“ (leden 2011) německého Ústředního svazu společností z oboru sanita, topení a klimatizace (Zentralverband Sanitär Heizung Klima – ZVSHK). Dezinfekce rozvodů pitné vody podle EN 806-4:2010 a podle návodu „Proplachování, dezinfekce a uvedení rozvodů pitné vody do provozu“ (srpen 2014) německého Ústředního svazu společností z oboru sanita, topení a klimatizace (Zentralverband Sanitär Heizung Klima – ZVSHK).

²⁾ Zkouška těsnosti rozvodů plynu pomocí stlačeného vzduchu podle technických pravidel "DVGW-TRGI 2018, technická pravidla pro instalace rozvodů plynu – DVGW pracovní list G 600" německého spolku DVGW (Deutscher Verein des Gas- und Wasserfaches e. V.)



Info



REMS Calc-Push – účinné elektrické odvápnování.

Vysoký dopravní výkon. 3-cestná páka ke změně směru průtoku, s nulovou polohou.

Využitelný objem nádrže: 21 l
Dopravní výkon: $\leq 30 \text{ l}/\text{min}$
Dopravní tlak: $\leq 0,1 \text{ MPa}/1,0 \text{ bar}/15 \text{ psi}$
Dopravní výška: $\leq 10 \text{ m}$
Teplota odvápnovacího roztoku: $\leq 50^\circ\text{C}$

REMS Calc-Push

Elektrické odvápnovací čerpadlo k účinnému odvápnování potrubních vedení a nádrží, např. průtokových ohřivačů, bojlerů, zásobníků teplé vody, zásobníků studené vody, výměníků tepla, topných a chladících zařízení. Dopravní výkon $\leq 30 \text{ l}/\text{min}$, využitelný objem nádrže 21 l. Jednotka čerpadla s kondenzátorovým motorem 230V, 50 Hz, 165 W. Dopravní tlak $\leq 0,1 \text{ MPa}/1,0 \text{ bar}/15 \text{ psi}$. Dopravní výška $\leq 10 \text{ m}$. 2 kusy ohebné PVC-tkané hadice $\frac{1}{2}"$, 2,3 m dlouhé, s hadicovými šroubeními s vnitřním závitem $R_p \frac{1}{2}"$ a uzávěry. 2 kusy oboustranných vsuvek $\frac{3}{8}" - \frac{1}{2}"$, 2 kusy oboustranných vsuvek $\frac{1}{2}" - \frac{3}{4}"$. V kartonu.
Obj.č. 115900 R220 Kč 24 830,-

Kč **18 490,-**

REMS Multi-Push S – proplachování vodou nebo směsí vody a vzduchu. Jednoduché přepínání přívodu vzduchu během procesu proplachování při odkalování. Permanentní sledování procesu. Protokolování. USB-rozhraní.



Info

Kvalitní německý výrobek



Proplachování radiátorů a plošných topných systémů (S/SL/SLW)

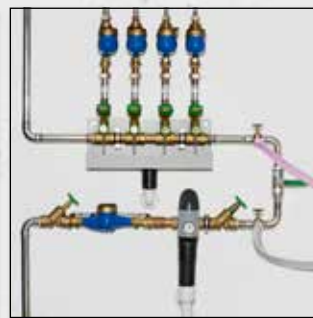

Proplachování rozvodů pitné vody (S/SL/SLW)

Patent EP 2 954 960

REMS Multi-Push S Set

Elektronická proplachovací jednotka s bezolejovým kompresorem. K proplachování vodou nebo směsí vody a vzduchu, dezinfikování, čištění, konzervování systémů potrubních vedení, např. odkalování, čištění a konzervování radiátorů a plošných topných systémů, Proplachování a dezinfikování instalací pitné vody a k provozu pneumatického nářadí ≤ 230 NI/min. Vstupní a řídicí jednotka. Pístový kompresor s klikovým pohonem, kondenzátorový motor 230 V, 50 Hz, 1500 W, ochranný vypínač (PRCD). Pojízdný ocelový trubkový rám. Uzávěry pro vstup a výstup vody REMS Multi-Push S. 2 kusy sací/tlakové hadice Ø 1", s tkaninovou vložkou, 1,5 m dlouhé, s hadicovými šroubeními 1", s uzávěry. Spojovací hadice kompresor / přípojky vody, 0,6 m dlouhá, s rychlospojku DN 7,2 a hadicovým šroubením 1", oboustrannou vsuvkou 1", k vyfukování zbytků vody z REMS Multi-Push S a sacích/tlakových hadic po skončení práce. Bez dezinfekční jednotky, bez čistící a konzervační jednotky. V kartonu.

Obj.č. 115810 R220 Kč 74 280,-

Kč **62 390,-**

Zbarvené účinné látky pro kontrolu přívodu a vyplachování!



Startovací sada TW-H k dezinfekci, čištění a konzervaci

Účinné látky k dezinfekci, čištění a konzervaci jsou různě zbarveny. Díky zbarvení může být sledováno, zda jsou účinné látky kompletně přiváděny popř. opět vyplachovány.

Startovací sada TW

Pro dezinfekci zařízení na pitnou vodu.
1 REMS V-Jet TW, 2 REMS Peroxi Color
Obj.č. 115852 R Kč 14 020,-

Kč **8 590,-**

Startovací sada H

K čištění a konzervaci systémů radiátorů a povrchového vytápění.
1 REMS V-Jet H, 2 REMS CleanH, 2 REMS NoCor
Obj.č. 115853 R Kč 16 190,-

Kč **9 990,-**

REMS Pull-Push – rychlé odstranění ucpání.

Vysoká přitlačná síla díky přední přestavitelné rukojeti.

Optimální přizpůsobení požadavku na čištění díky 2 manžetám: Krátká manžeta pro umyvadla a vany, dlouhá manžeta pro toaletu.



Info



REMS Pull-Push

Sací a tlakový čistící přístroj k rychlému odstranění ucpání. S krátkou a dlouhou manžetou. V kartonu.
Obj.č. 170300 R Kč 4 020,-

Kč **3 070,-**

REMS E-Push 2 – elektricky naplnit a odzkoušet.

Vysoce výkonná pístová pumpa.

Vysoký čerpací objem 6,5 l/min.

Nastavitelné omezení tlaku.

Vysokotlaká hadice s textilní vložkou zabraňuje zkreslení výsledků měření.

Nasávací hadice s nasávacím filtrem.



Info

Do 60 bar. 1300 W.
Samonasávací.



REMS E-Push 2

Elektrická zkušební tlaková pumpa s manometrem pro zkoušky tlaku a těsnosti potrubních systémů a nádrží do 6 MPa/60 bar/870 psi, s nastavitelným omezením tlaku. Čerpací agregát s kondenzátorovým motorem 230 V, 50 Hz, 1300 W, 1,5 m nasávací hadice s 1/2"-přípojením, 1,5 m vysokotlaká hadice s 1/2"-přípojením. Zamezovač zpětného toku. V kartonu.

Obj.č. 115500 R220 Kč 28 240,-

Kč **22 990,-**



REMS Push 25

Novinka



REMS Push – spolehlivě těsné.



Info

REMS Push

Ruční zkušební tlaková pumpa s manometrem s vlečným ukazatelem zkoušky tlaku a těsnosti potrubních systémů a nádrží.

REMS Push 25. Zkoušky do 2,5 MPa/25 bar/363 psi. Proti korozi odolná nádrž z ocelového plechu pro plnicí objem 9 l, s povrchovou úpravou práškovým lakem.

REMS Push 60. Zkoušky do 6 MPa/60 bar/870 psi. Proti korozi odolná nádrž z ocelového plechu pro plnicí objem 12 l, s povrchovou úpravou práškovým lakem.

REMS Push 60 INOX. Zkoušky do 6 MPa/60 bar/870 psi. Nádrž z nerezové oceli pro plnicí objem 12 l.

1,5 m vysokotlaké hadice s 1/2" přípojkou. V kartonu.

| | Obj.č. | Kč | Akce Kč |
|-------------------|----------|-----------|-----------------|
| REMS Push 25 | 115002 R | 7 660,00 | 5 690,00 |
| REMS Push 60 | 115000 R | 8 240,00 | 6 190,00 |
| REMS Push 60 INOX | 115001 R | 10 730,00 | 8 390,00 |

REMS Solar-Push – plnit, proplachovat a odvzdušňovat během jednoho pracovního kroku. Samonasávací. Vysoký čerpací výkon. Ideální pro solární zařízení, zemní tepelná čerpadla a systémy podlahového topení.

Jednoduché čištění a snadné naplnění díky obzvláště velkému otvoru v plastové nádrži.

Dvě praktické rukojeti k snadnému přenášení plastového zásobníku.



Info



Kvalitní německý výrobek

REMS Solar-Push K 60

Elektrická plnicí a proplachovací jednotka k jednoduchému a rychlému plnění, proplachování a odvzdušňování uzavřených systémů. Čerpané množství ≤ 36 l/min, objem nádrže 30 l. S odstředivým rotačním čerpadlem, teplotně odolné pro trvalé zatížení ≤ 60°C.

Čerpací tlak ≤ 0,55 MPa/5,5 bar/80 psi. Kondenzátorový motor 230 V, 50 Hz, 940 W. 2 kusy ohebných, průhledných PVC hadic s tkanivem 1/2" T60, po 3 m dlouhých, teplotně odolných ≤ 60°C. Na stabilním podstavci z ocelových trubek se vzduchem plněnými koly. V kartónu.

Obj.č. 115312 R220 Kč 27 900,-

Kč **20 390,-**

REMS Solar-Push I 80

Elektrická plnicí a proplachovací jednotka k jednoduchému a rychlému plnění, proplachování a odvzdušňování uzavřených systémů. Čerpané množství ≤ 27 l/min, objem nádrže 30 l. S lamelovým čerpadlem, teplotně odolné pro trvalé zatížení ≤ 80°C. Čerpací tlak ≤ 0,65 MPa/6,5 bar/94 psi. Kondenzátorový motor 230 V, 50 Hz, 1000 W. Ventil pro snižování tlaku. 2 kusy ohebných EPDM-hadic s tkanivem 1/2" T100, 3 m dlouhých, teplotně odolných ≤ 100°C. Na stabilním podstavci z ocelových trubek se vzduchem plněnými koly. V kartónu.

Obj.č. 115311 R220 Kč 34 110,-

Kč **24 690,-**



Jemný filtr se sáčkem jemného filtru 70 µm

sestavující ze šroubovacího uzávěru s připojením zpětného vedení pro zpětné vedení s přípojkou 3/4", adaptérem, 1 kusem sáčku jemného filtru 70 µm, k proplachování podlahových topení / stěnových topení a k odstraňování nánosů kalů

Obj.č. 115220

Kč **3 160,-**

Jemný filtr s vložkou jemného filtru 90 µm

vymývatelný, s velkou nádobou na zachycení nečistot, pro zpětné vedení s přípojkou 3/4", k proplachování podlahových topení / stěnových topení a k odstraňování nánosů kalů

Obj.č. 115323 R

Kč **6 590,-**

Vratný ventil směru proudění

komplet s tkanou hadicí z EPDM 1/2" T100, k proplachování podlahových topení / stěnových topení a k efektivnímu odstraňování nánosů kalů díky tlakovým rázům při změně směru proudění

Obj.č. 115326 R

Kč **8 730,-**



Info

REMS Mini-Cobra – Osvědčený, praktický přístroj pro rychlé použití při ucpání trubek, např. v kuchyni, koupelně, na toaletách.



Kvalitní německý výrobek

REMS Mini-Cobra

Přístroj na čištění trubek o \varnothing 20–50 (75) mm, s ruční klikou a šestihlanným unášečem pro běžné pohonné stroje - (elektrické, pomalu běžící vrtačky nebo šroubováky s plynulým pohonem). Pro čisticí spirály \varnothing 6, 8 a 10 mm. Spirálový buben s nárazuvzdorného plastu zesíleného skleněným vlákem. Rychloupínací sklíčidlo. Spirála \varnothing 8 mm, 7,5 m dlouhá. V kartónu.

Obj.č. 170010 R Kč 5 500,-

Kč **4490,-**



Info

REMS Mini-Cobra S – Bleskurychlá změna směru otáčení při posuvu spirály vpřed a zpět prostřednictvím rychlého přepínání.

Patent EP 3 059 022



0–950 min⁻¹
600 W, jen 5,2 kg

Kvalitní německý výrobek

L-BOXX H

REMS Mini-Cobra S Set

Elektrický přístroj na čištění trubek s rychlým přepínáním, na trubky \varnothing 20–50 (75) mm. Pro čisticí spirály \varnothing 8 a 10 mm. Pohonný stroj s bez údržby pracujícími převody, univerzálním motorem 230 V, 50–60 Hz, 630 W, s pravým a levým chodem s extra silným kroučícím momentem při nízkých otáčkách, bezpečnostním spínačem. Plynulé, elektronické řízení otáček (tlačítko „přidávání plynu“) od 0 do 950 min⁻¹. Spirálový buben s nárazuvzdorného plastu zesíleného skleněným vlákem. Spirála \varnothing 8 mm, s jádrem, délka 7,5 m. V kufru systému L-Boxx H.

Obj.č. 170028 R220 Kč 20 670,-

Kč **15390,-**



Info

REMS Mini-Cobra S 22 V VE – Bleskurychlá změna směru otáčení při posuvu spirály vpřed a zpět prostřednictvím rychlého přepínání.



L-BOXX H

REMS Mini-Cobra S 22 V VE

Akumulátorový přístroj na čištění trubek s rychlopřepínáním, na trubky \varnothing 20–50 (75) mm. Pro čisticí spirály \varnothing 8 a 10 mm. Pohonný stroj se silným, bezuhlíkovým akumulátorovým motorem 22 V, 500 W, s robustními převody, pracujícími bez údržby, s extra silným kroučícím momentem levého a pravého chodu při nízkých otáčkách, bezpečnostním spínačem. Plynulé, elektronické řízení otáček (spínač akceleračního (VE)) od 0 do 560 min⁻¹. Spirálový buben s nárazuvzdorného plastu zesíleného skleněným vlákem.

Pohonná jednotka 22 V. Spirála \varnothing 8 mm, s jádrem, délka 7,5 m. V kufru systému L-Boxx H.



Patent EP 3 059 022

0–560 min⁻¹
500 W, jen 5,2 kg

Kvalitní německý výrobek

| | Obj.č. | Kč | Akce Kč |
|---|-------------|-----------|------------------|
| Set\P Bez akumulátoru, bez rychlonabíječky. | 170029 R22 | 18 270,00 | 14 990,00 |
| Set Akumulátor Li-Ion 22V, 2,5Ah, 54Wh, Rychlonabíječka 220–240V, 50–60Hz, 70W, 22V. | 170027 R220 | 27 320,00 | 21 590,00 |

REMS Cobra – Vyčistí potrubí – snadno a rychle.

Rychlootáčivé zařízení s dělenými spirálami pro pracovní délku do 70 m. Účinné omílání řetězy a frézování až 740 min⁻¹.

Uzavřené hnací vřeteno chrání motor a pohon před nečistotami a vodou.

Kvalitní německý výrobek



Info 22



Info 32

| Označení | Obj.č. | Kč | Akce Kč |
|---|-------------|------------|------------------|
| REMS Cobra 22 Set 16 + 22 V kartonu. | 172012 R220 | 69 220,00 | 50 990,00 |
| REMS Cobra 32 Set 22 + 32 V kartonu. | 174011 R220 | 138 500,00 | 99 690,00 |



Info

REMS Lumen – elektrické svícení. S vysokou svítivostí. Snadno ovladatelný, lehký. Plynule otočný.

REMS Lumen 5000

Elektrický LED stavební reflektor s vysokou svítivostí. 230 V, 50–60 Hz.
Světelný tok ≤ 5 000, Výkon ≤ W 50. Přívodní kabel 5 m. V kartonu.

Obj.č. 175220 R220 Kč 2 460,-

Kč **1 920,-**

REMS Lumen 7000

Elektrický LED stavební reflektor s vysokou svítivostí. 230 V, 50–60 Hz.
Světelný tok ≤ 7 000, Výkon ≤ W 70. Přívodní kabel 5 m. V kartonu.

Obj.č. 175221 R220 Kč 2 960,-

Kč **2 290,-**

REMS Lumen 10000

Elektrický LED stavební reflektor s vysokou svítivostí. 230 V, 50–60 Hz.
Světelný tok při stupni jasu 1 ≤ 5 000, Výkon ≤ W 50.
Světelný tok při stupni jasu 2 ≤ 10 000, Výkon ≤ W 100.

Přívodní kabel 5 m. V kartonu.
Obj.č. 175222 R220 Kč 3 700,-

Kč **2 960,-**

REMS teleskopický stativ 3B

na trojnožce, výškově nastavitelný, skládací
Obj.č. 175230 R

Kč **931,-**

REMS Lumen 2800 22 V – svítí kdekoli. S vysokou svítivostí. Mobilní, snadno ovladatelný, lehký. Pro akumulátorový a síťový provoz. Plynule otočný.

REMS 22V
LI-ION TECHNOLOGY
2,5 Ah 5,0 Ah 9,0 Ah



| Označení | Provozní hodiny h | | |
|---------------------------------------|-------------------|----------|----------|
| | Stupeň 1 | Stupeň 2 | Stupeň 3 |
| Akumulátor Li-Ion 22V, 2,5 Ah, 54 Wh | 5,4 | 2,4 | 1,6 |
| Akumulátor Li-Ion 22V, 5,0 Ah, 108 Wh | 10,9 | 4,8 | 3,2 |
| Akumulátor Li-Ion 22V, 9,0 Ah, 194 Wh | 19,6 | 8,6 | 5,7 |



Info

REMS Lumen 2800 22 V Set Power-Edition.

Akumulátorový LED stavební reflektor s vysokou svítivostí. Pro akumulátorový a síťový provoz. Světelný tok ≤ 2800 lm. Zdroj napětí 220–240 V, 50–60 Hz, 138 W, 24 V, 1,5 A. Bez akumulátoru, bez rychlonabíječky. V kartonu.

Obj.č. 175210 R220 Kč 4 310,-

Kč **3 450,-**

REMS Lumen 2800 22 V Set

Akumulátorový LED stavební reflektor s vysokou svítivostí. Pro akumulátorový a síťový provoz. Světelný tok ≤ 2800 lm. Akumulátor Li-Ion 22 V, 2,5 Ah, 54 Wh, rychlonabíječka 220–240 V, 50–60 Hz, 70 W, 22 V. Zdroj napětí 220–240 V, 50–60 Hz, 138 W, 24 V, 1,5 A.

V kartonu.
Obj.č. 175211 R220 Kč 12 690,-

Kč **10 290,-**

REMS teleskopický stativ 3B

na trojnožce, výškově nastavitelný, skládací
Obj.č. 175230 R

Kč **931,-**



Info



REMS KaliGrat E – Robustní kvalitní nástroj ke kalibraci a vnějšímu/vnitřnímu odhrotování trubek. Pro ruční nebo elektrický pohon.

Zároveň provádět kalibraci a vnější/vnitřní odhrotování. Ráčnová rukojeť s vyměnitelnými kalibračními a odhrotovacími hlavami, s držákem pro rychlou výměnu.

REMS KaliGrat E Set

Kalibrační nástroj a vnější/vnitřní odhrotovač trubek, pro ruční nebo elektrický pohon. Pro vrstvené trubky Ø 14–63 mm. Ráčnová rukojeť s držákem pro rychlou výměnu s pružinovou aretací, kalibračními a odhrotovacími hlavami. V pevném kufru.

| Provedení Ø mm × tloušťka stěny mm | Obj.č. | Kč | Akce Kč |
|---|----------|-----------|------------------|
| Set 16×2+20×2+25×2,5/26×3 | 114000 R | 10 220,00 | 7 990,00 |
| Set 16×2,25+20×2,5+25×2,5/26×3 | 114002 R | 10 220,00 | 7 990,00 |
| Set Allround 26 14×2+16×2+16×2,25+18×2+20×2+20×2,25+20×2,5+25×2,5/26×3 | 114001 R | 19 040,00 | 15 090,00 |

REMS KaliGrat R – Robustní kvalitní nástroje ke kalibraci a vnitřnímu odhrotování trubek, volně z ruky.

Zároveň provádět kalibraci a vnitřní odhrotování. Ráčnová rukojeť se stupňovitým kalibračním trnem s integrovanými odhrotovacími břity.



Info

REMS KaliGrat R Set

Kalibrační nástroj a vnitřní odhrotovač trubek. Pro vrstvené trubky Ø 16–63 mm. Ráčnová rukojeť s kalibračním trnem pro různé průměry a tloušťky stěn, s integrovanými odhrotovacími břity. V blistřovém balení.

| Provedení Ø mm × tloušťka stěny mm | Obj.č. | Kč | Akce Kč |
|------------------------------------|----------|----------|-----------------|
| R4 16×2+20×2+25×2,5/26×3+32×3 | 114045 R | 2 930,00 | 2 290,00 |
| R4 16×2+20×2,25+25×2,5/26×3+32×3 | 114046 R | 2 930,00 | 2 290,00 |
| R3 40×3,5+50×4+63×4,5 | 114047 R | 5 870,00 | 4 590,00 |
| R3 40×4+50×4,5+63×6 | 114048 R | 5 870,00 | 4 590,00 |

REMS KaliGrat H – Robustní kvalitní nástroje ke kalibraci a vnějšímu/vnitřnímu odhrotování trubek.

Zároveň provádět kalibraci a vnější/vnitřní odhrotování. Hvězdicovitá rukojeť s kalibračními trny a odhrotovacími břity.



Info

REMS KaliGrat H Set

Kalibrační nástroj a vnější/vnitřní odhrotovač trubek. Pro vrstvené trubky Ø 16–26 mm. V blistřovém balení.

| Provedení Ø mm × tloušťka stěny mm | Obj.č. | Kč | Akce Kč |
|------------------------------------|----------|----------|-----------------|
| 16×2+20×2+26×3 | 114060 R | 3 470,00 | 2 690,00 |
| 16×2+20×2+25×2,5 | 114061 R | 3 470,00 | 2 690,00 |
| 16×2,25+20×2,5+26×3 | 114062 R | 3 470,00 | 2 690,00 |





Info

REMS Helix 22V VE – vrtat, šroubovat a odhro- tovat. Se silným, bezuhlíkovým akumulátorovým motorem.



REMS Helix 22V VE

Akumulátorový vrtací šroubovák s vario-elektronikou (VE) k vrtání do oceli, cihly, $\leq \text{Ø } 13 \text{ mm}$, dřeva $\leq \text{Ø } 32 \text{ mm}$ a jiných materiálů a k zašroubování/povolení šroubů $\leq \text{Ø } 8 \text{ mm}$. Pohonný stroj s bezklíčovým rychloupínacím sklíčidlem, upínací rozsah 1,5 – 13 mm, pravý a levý chod. Elektromechanický pohon se silným, bezuhlíkovým akumulátorovým motorem 22 V, 500 W, robustními 2-stupňovými převody. 2 plynule nastavitelné oblasti otáček od 0–560 min⁻¹ a 0–1900 min⁻¹, 15 stupňů kroutícího momentu plus stupeň pro vrtání, tvrdý kroutící moment 50 Nm v obou oblastech otáček. Bezpečnostní spínač. Integrovaná LED-pracovní svítlna. Spona na pásek.

Pohonná jednotka 22 V, 1 Bit se zdvojenou čepelí plochá drážka/křížová drážka, 50 mm dlouhý. V přenosné tašce.

REMS 22V
LI-ION TECHNOLOGY

2,5Ah 5,0Ah 9,0Ah

0–560 min⁻¹
500 W, jen 1,6 kg

Rozsah upnutí
1,5 – 13 mm



Obj.č.

Kč

Akce Kč

Set/P

Bez akumulátoru, bez rychlonabíječky.

190100 R22

7 170,00

5 790,00

Set

Akumulátor Li-Ion 22 V, 2,5 Ah, 54 Wh,
Rychlonabíječka 220–240 V, 50–60 Hz,
70 W, 22 V.

190110 R220

14 950,00

11 890,00

REMS MiniScope

Mobilní, snadno ovladatelný kamerový endoskop pro inspekci a analýzu poškození špatně přístupných míst, jako dutých prostorů, šachet, trubek aj. s nízkými náklady. Pro napájení bateriemi.



Info

REMS MiniScope Set

Mobilní, příruční kamera-endoskop pro nízkonákladovou inspekci a analýzu poškození těžce dostupných míst jako jsou dutiny, šachty, potrubí aj. Ovládací jednotka s 2,3" TFT-LCD barevným displejem. 4 baterie 1,5 V, AA, LR6. Sada kamery a kabelu Color 8-1 s 1 m tvárným posuvným kabelem a nasazovacím zrcadlem, nasazovacím háčkem, nasazovacím magnetem. V pevném kufru.

Obj.č. 175401 R6 Kč 3 990,-

Kč **3 090,-**



REMS CamScope HD

dokonalé obrázky a videa z dutých prostorů, šachet a trubek v HD kvalitě.



Info



REMS CamScope HD Set

Mobilní, snadno ovladatelný kamerový endoskop pro inspekci a analýzu poškození špatně přístupných míst, jako dutých prostorů, šachet, trubek atd. s nízkými náklady. Dokumentace obrázků a videí v HD kvalitě na MicroSD kartě. Kamerový endoskop s 5" TFT-LCD barevným displejem, 4násobným digitálním zoomem, slotem pro MicroSD kartu, USB přípojkou, integrovaným akumulátorem Li-Ion 3,7 V, 4,0 Ah. Sada kamery a kabelu Color 8-1 HD 180°/90°, barevná kamera 180° přímá a barevná kamera 90° úhlová, s 1 m tvarovatelným posuvným kabelem a nasazovacím háčkem, nasazovacím magnetem. MicroSD karta 32 GB. USB kabel. V pevném kufru.

Obj.č. 175400 R4 Kč 7 090,-

Kč **5 790,-**

V HD kvalitě
(1920 x 1080 pixelů)



REMS CamSys 2 – Mobilní, snadno ovladatelný kamerový inspekční systém k nákladově výhodné inspekci a analýze poškození. Záznam zvuku. Samonivelační kamera. Vysílač pro detekci kamerových hlav.



REMS CamSys 2 Set S-Color – s hlasovým záznamem.

Elektronický kamerový inspekční systém k nákladově výhodné inspekci a analýze poškození. Dokumentace snímků a videozáznamů se záznamem zvuku na SD-kartě s údajem o datu a čase. Kontrolní jednotka v mikroprocesorové technice se 7" TFT-LCD barevným displejem, zásuvkou pro SD-kartu, USB přípojku, výstupem na video PAL/NTSC, integrovaným akumulátorem Li-Polymer 3,7V, 7,6 Ah, v pevném plastovém krytu odolném proti nárazům, chráněném před ostřikem vodou, ochranou proti oslnění, opěrku. 2 m propojovací kabel od kontrolní jednotky k sadě kamery a kabelu, napěťový napáječ/nabíječka 100–240V, 50–60 Hz, 15 W, SD-karta 4 GB, USB kabel, videokabel, v pevném kufru. Sada kamery a kabelu S-Color se speciální barevnou kamerou s vysokým rozlišením s CMOS obrazovým senzorem a posuvným kabelem.



REMS Explorer

detektor pro detekci kamerové hlavy s vysílačem 33 kHz
Obj.č. 175312 R

Kč 59 540,-

REMS CamSys 2 Set S-Color 10 K

Speciální barevná kamera s vysokým rozlišením Ø 25 mm, 10 m posuvného kabelu Ø 4,5 mm s označením délky, velmi ohebného, v kabelovém koši. Pro malé průměry trubek a malé a těsné ohyby Ø (40) 50–150 mm, kanály, šachty, komíny a jiné duté prostory.
Obj.č. 175301 R220 Kč 90 320,-



Kč 71 890,-

REMS CamSys 2 Set S-Color 20 H

Speciální barevná kamera s vysokým rozlišením Ø 25 mm, 20 m posuvného kabelu Ø 4,5 mm, velmi ohebného, v navijecím bubnu s elektronickým počítáním metrů. Pro malé průměry trubek a malé a těsné ohyby Ø (40) 50–150 mm, kanály, šachty, komíny a jiné duté prostory.
Obj.č. 175302 R220 Kč 119 100,-



Kč 92 490,-

REMS CamSys 2 Set S-Color S 30 H

Speciální barevná kamera s vysokým rozlišením Ø 25 mm, s vysílačem 33 kHz pro detekci kamerové hlavy, 30 m posuvného kabelu Ø 5,4 mm, ohebného, v navijecím bubnu s elektronickým počítáním metrů. Pro trubky Ø 50–150 mm, kanály, šachty, komíny a jiné duté prostory.
Obj.č. 175303 R220 Kč 124 900,-



Kč 100 790,-

REMS CamSys 2 Set S-Color S-N 30 H

Speciální barevná kamera s vysokým rozlišením Ø 33 mm, samonivelační, s vysílačem 33 kHz pro detekci kamerové hlavy, 30 m posuvného kabelu Ø 5,4 mm, ohebného, v navijecím bubnu s elektronickým počítáním metrů. Pro trubky Ø 70–150 mm, kanály, šachty, komíny a jiné duté prostory.
Obj.č. 175304 R220 Kč 135 900,-



Kč 107 790,-

REMS Puma VE – výkonná univerzální pila s antivibračním systémem. Rychlá výměna pilového listu, bez náradí. Přestavitelná opěra.

Použitelný je i pilový list nasazený a otočený o 180°.



Info



1300 W – 3,8 kg

REMS Puma VE Set

Elektrická univerzální šavlová pila s vario-elektronikou (VE) k řezání volně z ruky, s antivibračním systémem. Pohonná jednotka s uzavřenou rukojetí s měkkým úchopem, chráněným klikovým ústrojím, pracujícím bez údržby, silným, výkonným univerzálním motorem 230 V, 50–60 Hz, 1300 W, bezpečnostním spínačem, přívodním vedením 4 m. Plynulé elektronické řízení počtu zdvihů (akcelerační spínač) 0 až 2800 min⁻¹, 30 mm zdvih. Upínací pilového listu s rychlovýměnným systémem. Přestavitelná opěra. Šestihránný klíč. 1 kus REMS pilového listu 210-1,8/2,5. V pevném kufru z ocelového plechu. Obj.č. 560023 R220 Kč 10 960,-

Kč **7 590,-**

REMS Tiger – Šavlová pila na trubky

Vodící držák pro o 400% více řezné síly



REMS Tiger
1050 W – jen 3 kg



Info



REMS Tiger SR
1400 W – 3,1 kg



Info



Řetězový vodící držák 6"



REMS Tiger VE
1050 W – jen 3 kg



Info



9,0Ah

REMS Tiger 22V VE
500 W – jen 3,4 kg



Info



Kvalitní německý výrobek

| Označení | | Obj.č. | Kč | Akce Kč |
|--|--|-------------|-----------|------------------|
| REMS Tiger Set V pevném kufru z ocelového plechu. | Elektrická šavlová pila na trubky pro snadné, rychlé, pravouhlé řezání s vodícím držákem a k řezání volně z ruky. | 560020 R220 | 21 540,00 | 18 390,00 |
| REMS Tiger Set K V pevném kufru z ocelového plechu. | Jako obj.č. 560020 R220, ale s řetězovým vodícím držákem 6". | 560021 R220 | 23 560,00 | 20 490,00 |
| REMS Tiger VE Set V pevném kufru z ocelového plechu. | Elektrická šavlová pila na trubky s vario elektronikou (VE) pro snadné, rychlé, pravouhlé řezání s vodícím držákem a k řezání volně z ruky. | 560027 R220 | 22 110,00 | 18 990,00 |
| REMS Tiger VE Set K V pevném kufru z ocelového plechu. | Jako obj.č. 560027 R220, ale s řetězovým vodícím držákem 6". | 560029 R220 | 24 140,00 | 20 990,00 |
| REMS Tiger SR Set V pevném kufru z ocelového plechu. | Elektrická šavlová pila na trubky s regulací rychlosti (Speed Regulation - SR) pro snadné, rychlé, pravouhlé řezání s vodícím držákem a k řezání volně z ruky. | 560026 R220 | 24 140,00 | 21 290,00 |
| REMS Tiger SR Set K V pevném kufru z ocelového plechu. | Jako obj.č. 560026 R220, ale s řetězovým vodícím držákem 6". | 560028 R220 | 26 160,00 | 23 390,00 |
| REMS Tiger 22V VE Set Akumulátor Li-Ion 22V, 9,0Ah, 194 Wh, rychlonabíječka 100–240V, 50–60 Hz, 90W, 22V. V pevném kufru z ocelového plechu. | Akumulátorová šavlová pila na trubky s vario-elektronikou (VE) pro snadné, rychlé, pravouhlé řezání s vodícím držákem nebo volně z ruky. | 560053 R220 | 39 890,00 | 31 490,00 |
| REMS Tiger 22V VE Set\IP Jako obj.č. 560053, bez akumulátoru, bez rychlonabíječky. V pevném kufru z ocelového plechu. | Akumulátorová šavlová pila na trubky s vario-elektronikou (VE) pro snadné, rychlé, pravouhlé řezání s vodícím držákem nebo volně z ruky. | 560055 R22 | 25 440,00 | 20 590,00 |
| Řetězový vodící držák 6" | Na trubky Ø 1/8"–6" aj. | 563203 R | 6 160,00 | |

REMS Cat – řeže cokoli kdekoli.

REMS Cat VE
1050 W – 3,0 kg



Info



Kvalitní německý výrobek



REMS Cat 22 V VE
500 W – 3,1 kg



Info



| Označení | | Obj.č. | Kč | Akce Kč |
|--|---|-------------|-----------|------------------|
| REMS Cat VE Set V pevném kufru z ocelového plechu. | Elektrická univerzální šavlová pila s vario elektronikou (VE) pro řezání volně z ruky. | 560040 R220 | 17 290,00 | 12 690,00 |
| REMS Cat 22 V VE Set Akumulátor Li-Ion 22 V, 5,0 Ah, 108 Wh, Rychlonabíječka 100–240 V, 50–60 Hz, 90 W, 22 V. V pevném kufru z ocelového plechu. | Akumulátorová univerzální šavlová pila s vario-elektronikou (VE) pro řezání volně z ruky. | 560052 R220 | 36 420,00 | 27 390,00 |
| REMS Cat 22 V VE Set TP Jako Obj.č. 560052, bez akumulátoru, bez rychlonabíječky. V pevném kufru z ocelového plechu. | Akumulátorová univerzální šavlová pila s vario-elektronikou (VE) pro řezání volně z ruky. | 560054 R22 | 24 280,00 | 19 090,00 |

REMS Turbo – prakticky bez otřepů, kolmo, rychle.



Kvalitní německý výrobek



Info



Info

| Označení | | Obj.č. | Kč | + 1 REMS pilový kotouč na kov + 1 Podstavec | Akce Kč |
|---|---|-------------|-----------|--|------------------|
| REMS Turbo Cu-INOX Basic Kotoučová pila na kovy s univerzálním paralelním svérákem pro rychlé řezání, téměř bez otřepů. | Na nerezové ocelové trubky a měděné trubky systémů s lisovanými tvarovkami a další. | 849006 R220 | 38 440,00 | 849X01 R220 | 38 690,00 |
| REMS Turbo K Basic Univerzální kotoučová pila na kovy, s automatickým zařízením na mazání a chlazení. | Na rovné řezání a řezání na pokos do 45°. | 849007 R220 | 48 270,00 | 849X02 R220 | 45 290,00 |

REMS Nano – dělení do Ø 40 mm.



Info



jen 1,9 kg



Info



jen 2,1 kg

Kvalitní německý výrobek

Příslušenství REMS Nano / REMS Nano 12 V

Řezné kolečko REMS Cu-INOX

na trubky systémů s lisovanými tvarovkami z nerezavějící oceli, uhlíkové oceli, mědi

Obj.č. 844050 R

Kč **1 150,-**

Řezné kolečko REMS V

na vrstvené trubky

Obj.č. 844051 R

Kč **1 150,-**

Kufr systému L-Boxx

s vložkou pro REMS Nano/Nano 12 V, rychlonabíječku, akumulátor, REMS REG 8–35, 2 kusy REMS řezných koleček, skládací metr.

Obj.č. 844045 R

Kč **4 310,-**

| Označení | | Obj.č. | Kč | Akce Kč |
|--|--|-------------|-----------|------------------|
| REMS Nano Basic-Pack Elektrický řezák na trubky k rychlému, pravouhlému dělení trubek Ø 10–40 mm, bez vnějšího otřepu. | Na trubky systémů s lisovanými tvarovkami z nerezové oceli, uhlíkové oceli, Ø 12–28 mm, mědi Ø 10–35 mm. Vrstvené trubky Ø 10–40 mm. | 844010 R220 | 15 760,00 | 13 790,00 |
| REMS Nano 12 V Basic-Pack Akumulátorový řezák na trubky k rychlému, pravouhlému dělení trubek Ø 10–40 mm, bez vnějšího otřepu. | Na trubky systémů s lisovanými tvarovkami z nerezové oceli, uhlíkové oceli, Ø 12–28 mm, mědi Ø 10–35 mm. Vrstvené trubky Ø 10–40 mm. | 844011 R220 | 20 960,00 | 17 890,00 |

REMS speciální pilové listy

→ REMS Tiger, etc.

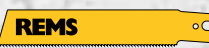

| Označení | Ø v coulech/ délka mm | Rozteč zubů mm | Materiál* | Ozubení | Množství kusů / balení | Obj.č. | Kč | Akce Kč |
|--|--------------------------|-------------------|-----------|---------|---------------------------|------------|----------|-----------------|
| REMS speciální pilový list 2"/140-2,5 ocelové trubky ≤ 2" | 2"/140 | 2,5 | HSS-Bi | zvlněné | 5 | 561007 R05 | 1 870,00 | 1 403,00 |
| REMS speciální pilový list 2"/140-3,2 ocelové trubky ≤ 2" | 2"/140 | 3,2 | HSS-Bi | zvlněné | 5 | 561001 R05 | 1 740,00 | 1 305,00 |
| REMS speciální pilový list 4"/200-3,2 ocelové trubky ≤ 4" | 4"/200 | 3,2 | HSS-Bi | zvlněné | 5 | 561002 R05 | 2 310,00 | 1 733,00 |
| REMS speciální pilový list 6"/260-3,2 ocelové trubky ≤ 6" | 6"/260 | 3,2 | HSS-Bi | zvlněné | 5 | 561008 R05 | 2 980,00 | 2 235,00 |

Na těžko obrábitelné materiály, např. nerezavějící oceli, tvrdé litinové trubky, použijte namísto speciálního pilového listu REMS univerzální pilový list REMS s jemným ozubením ve spojení s REMS Tiger SR s elektronickou regulací počtu zdvihů. * HSS-Bi: rychlořezná ocel-bimetal



REMS univerzální pilové listy

→ REMS Tiger, REMS Cat, REMS Cat 22V, etc.

| Označení | Ø v coulech/ délka mm | Rozteč zubů mm | Materiál* | Ozubení | Množství kusů / balení | Obj.č. | Kč | Akce Kč |
|--|--------------------------|-------------------|----------------------|-----------------------|---------------------------|------------|----------|-----------------|
| REMS univerzální pilový list 100-1,8/2,5 pro všechny práce řezání | 100 | Combo 1,8/2,5 | HSS-Bi flexibilní | střídavě rozvedené | 5 | 561006 R05 | 1 200,00 | 900,00 |
| REMS univerzální pilový list 150-1,8/2,5 pro všechny práce řezání | 150 | Combo 1,8/2,5 | HSS-Bi flexibilní | střídavě rozvedené | 5 | 561005 R05 | 1 720,00 | 1 290,00 |
| REMS univerzální pilový list 200-1,8/2,5 pro všechny práce řezání | 200 | Combo 1,8/2,5 | HSS-Bi flexibilní | střídavě rozvedené | 5 | 561003 R05 | 2 270,00 | 1 703,00 |
| REMS univerzální pilový list 300-1,8/2,5 pro všechny práce řezání | 300 | Combo 1,8/2,5 | HSS-Bi flexibilní | střídavě rozvedené | 5 | 561004 R05 | 3 360,00 | 2 520,00 |

Také na dřevo s hřebíky, palety. Na těžko obrábitelné materiály, např. nerezavějící oceli, tvrdé litinové trubky, nutný nízký počet zdvihů, např. prostřednictvím REMS Tiger SR s elektronickou regulací počtu zdvihů. * HSS-Bi: rychlořezná ocel-bimetal

REMS pilové listy na kovy

→ REMS Puma, REMS Cat, REMS Cat 22V, REMS Tiger, etc.



| Označení | Ø v coulech/ délka mm | Rozteč zubů mm | Materiál* | Ozubení | Množství kusů / balení | Obj.č. | Kč | Akce Kč |
|---|--------------------------|-------------------|----------------------|-----------------------|---------------------------|------------|----------|---------------|
| REMS pilový list 150-1 plech, kov, také nerezová ocel, ≥ 1,2 mm | 150 | 1 | HSS-Bi flexibilní | zvlněné | 5 | 561105 R05 | 772,00 | 579,00 |
| REMS pilový list 200-1 plech, kov, také nerezová ocel, ≥ 1,2 mm | 200 | 1 | HSS-Bi flexibilní | zvlněné | 5 | 561106 R05 | 1 020,00 | 765,00 |
| REMS pilový list 90-1,4, křivkový list kov, také nerezová ocel, ≥ 1,5 mm | 90 | 1,4 | HSS-Bi | zvlněné | 5 | 561107 R05 | 717,00 | 538,00 |
| REMS pilový list 150-1,4 kov, také nerezová ocel, ≥ 1,5 mm | 150 | 1,4 | HSS-Bi flexibilní | zvlněné | 5 | 561104 R05 | 807,00 | 606,00 |
| REMS pilový list 200-1,4 kov, také nerezová ocel, ≥ 1,5 mm | 200 | 1,4 | HSS-Bi flexibilní | zvlněné | 5 | 561108 R05 | 1 020,00 | 765,00 |
| REMS pilový list 100-1,8 kov, také nerezová ocel, ≥ 2 mm | 100 | 1,8 | HSS-Bi flexibilní | zvlněné | 5 | 561101 R05 | 691,00 | 519,00 |
| REMS pilový list 150-1,8 kov, také nerezová ocel, ≥ 2 mm | 150 | 1,8 | HSS-Bi flexibilní | zvlněné | 5 | 561103 R05 | 807,00 | 606,00 |
| REMS pilový list 200-1,8 kov, také nerezová ocel, ≥ 2 mm | 200 | 1,8 | HSS-Bi flexibilní | zvlněné | 5 | 561102 R05 | 1 020,00 | 765,00 |
| REMS pilový list 200-2,5 kov, také nerezová ocel, ≥ 3 mm | 200 | 2,5 | HSS-Bi flexibilní | střídavě rozvedené | 5 | 561109 R05 | 1 020,00 | 765,00 |
| REMS pilový list 280-2,5 kov, také nerezová ocel, ≥ 3 mm | 280 | 2,5 | HSS-Bi flexibilní | střídavě rozvedené | 5 | 561112 R05 | 1 290,00 | 968,00 |

REMS pilové listy na dřevo a kov

→ REMS Puma, REMS Cat, REMS Cat 22V, REMS Tiger, etc.

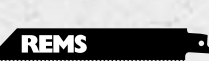

| Označení | Ø v coulech/ délka mm | Rozteč zubů mm | Materiál* | Ozubení | Množství kusů / balení | Obj.č. | Kč | Akce Kč |
|---|--------------------------|-------------------|----------------------|-----------------------|---------------------------|------------|----------|---------------|
| REMS pilový list 210-1,8/2,5 zakulacený hrot, žádné zaháknutí palety, dřevo, dřevo s hřebíky, kov ≥ 2,5 mm | 210 | Combo 1,8/2,5 | HSS-Bi flexibilní | střídavě rozvedené | 5 | 561113 R05 | 1 050,00 | 788,00 |
| REMS pilový list 150-2,5 dřevo, dřevo s hřebíky, palety, kov ≥ 3 mm | 150 | 2,5 | HSS-Bi flexibilní | střídavě rozvedené | 5 | 561110 R05 | 772,00 | 579,00 |
| REMS pilový list 225-2,5, extra silný, k demontáži dřevo, dřevo s hřebíky, kov ≥ 3 mm | 225 | 2,5 | HSS-Bi | zvlněné | 3 | 561114 R03 | 992,00 | 744,00 |
| REMS pilový list 300-2,5, extra silný, k demontáži dřevo, dřevo s hřebíky, kov ≥ 3 mm | 300 | 2,5 | HSS-Bi | zvlněné | 3 | 561116 R03 | 1 330,00 | 998,00 |
| REMS pilový list 300-4,2 dřevo | 300 | 4,2 | WS | střídavě rozvedené | 5 | 561111 R05 | 943,00 | 708,00 |
| REMS pilový list 225-3,2/5,0 dřevo, dřevo s hřebíky | 225 | Combo 3,2/5,0 | HSS-Bi flexibilní | střídavě rozvedené | 5 | 561117 R05 | 1 180,00 | 885,00 |
| REMS pilový list 290-5,0/6,35 zelené syrové dřevo | 290 | Combo 5,0/6,35 | WS | střídavě rozvedené | 5 | 561118 R05 | 1 290,00 | 968,00 |
| REMS pilový list 150-6,35 dřevo | 150 | 6,35 | WS | střídavě rozvedené | 5 | 561119 R05 | 547,00 | 411,00 |

REMS pilové listy pro různé účely

→ REMS Puma, REMS Cat, REMS Cat 22V, REMS Tiger, etc.



| Označení | Ø v coulech/ délka mm | Rozteč zubů mm | Materiál* | Ozubení | Množství kusů / balení | Obj.č. | Kč | Akce Kč |
|---|--------------------------|-------------------|-----------|-----------------------|---------------------------|------------|----------|-----------------|
| REMS pilový list 150-4,2 porobeton, sádkokartonové desky | 150 | 4,2 | WS | střídavě rozvedené | 5 | 561115 R05 | 677,00 | 508,00 |
| REMS pilový list 225-8,5 porobeton, tvrdé dřevo | 225 | 8,5 | HM | střídavě rozvedené | 1 | 561120 R01 | 1 760,00 | 1 320,00 |
| REMS pilový list 300-8,5 porobeton, tvrdé dřevo | 300 | 8,5 | HM | střídavě rozvedené | 1 | 561121 R01 | 2 110,00 | 1 583,00 |
| REMS pilový list 400-8,5 porobeton, tvrdé dřevo | 400 | 8,5 | HM | střídavě rozvedené | 1 | 561122 R01 | 3 040,00 | 2 280,00 |
| REMS pilový list 235-12 porobeton, pemza, cihla | 235 | 12 | HM | přímé | 1 | 561123 R01 | 2 440,00 | 1 830,00 |
| REMS pilový list 300-12 porobeton, pemza, cihla | 300 | 12 | HM | přímé | 1 | 561124 R01 | 2 830,00 | 2 123,00 |
| REMS pilový list 300-12, extra vysoký list porobeton, pemza, cihla | 300 | 12 | HM | přímé | 1 | 561125 R01 | 3 360,00 | 2 520,00 |
| REMS pilový list 200 litina aj. | 200 | | HM-G | | 2 | 561126 R02 | 1 010,00 | 758,00 |

* HSS-Bi: rychlořezná ocel-bimetal; WS: nástrojová ocel; HM: tvrdokov; HM-G: tvrdokov-granulát

REMS Secco – pro vysoušení a odvlhčování.

Vysoušecí výkon ≤ 80 l / 24 h
Množství vzduchu ≤ 850 m³/h



Info 80



Info 50



Vysoušecí výkon ≤ 50 l / 24 h
Množství vzduchu ≤ 265 m³/h



Výkonný, vysoce účinný odvlhčovač vzduchu / stavební vysoušeč pro vysoušení prostorů, např. po škodách způsobených vodou z vodovodu, po záplavách, pro odvlhčení zatuchlých sklepních prostorů aj, a pro urychlené vysoušení např. betonu, zdiva, omítky, potěru. Pro podnikatelské použití v řemesle a v průmyslu.

REMS Secco 80 Set

Elektrický odvlhčovač vzduchu / stavební vysoušeč pro použití v podnikání. Pro vysoušení prostorů, pro odvlhčování sklepních prostorů aj, a pro vysoušení betonu, zdiva, omítky, potěru. Chladicí agregát s rotačním kompresorem a kondenzátorovým motorem 230 V, 50 Hz, 680 W, s automatickým systémem odmrazování horkým plynem, pro nepřetržitý provoz. Velmi tichý chod. Vysoušecí výkon ≤ 80 l / 24 h, množství vzduchu ≤ 850 m³/h. Elektronická řídicí jednotka s osvětleným 3" displejem a funkcí Memory. Elektronický vlhkoměr, počítáč provozních hodin, počítáč odběru proudu. Vzduchový filtr. V pevné skříni z ocelového plechu na pojízdném podstavci z ocelových trubek s velkými koly. V kartonu. Obj.č. 132010 R220 Kč 64 740,-



Super nabídka!*

Při koupi REMS Secco 80 Set obdržíte 1 měřič vlhkosti REMS Detect W zdarma. Ušetříte navíc Kč 7 000,-

Obj.č. 132X01 R220 Kč **53 190,-**

REMS Secco 50 Set

Elektrický odvlhčovač vzduchu / stavební vysoušeč pro použití v podnikání. Pro vysoušení prostorů, pro odvlhčování sklepních prostorů aj, a pro vysoušení betonu, zdiva, omítky, potěru. Chladicí agregát s rotačním pístovým kompresorem a kondenzátorovým motorem 230 V, 50 Hz, 760 W, s elektronickým odmrazováním, pro nepřetržitý provoz. Velmi tichý chod. Vysoušecí výkon ≤ 50 l / 24 h, množství vzduchu ≤ 265 m³/h. Elektronická řídicí jednotka a osvětlený velký ovládací povel a funkcí Memory. Elektronický měřič vlhkosti. Vzduchový filtr. Vnitřní 7,7 l nádoba na koncentrát. V pevné plastové skříni s otočnými kolečky. V kartonu. Obj.č. 132011 R220 Kč 22 980,-

Kč **19 590,-**

Nádoba na kondenzát 11,5l

pro odvádění kondenzátu uvnitř plechové skříně. Obj.č. 132100 R

Kč **1 720,-**

Sada výstupního vzduchu

sestavující z hadice výstupního vzduchu Ø 200 mm, 10 m dlouhé, s upevňovacími kovovými oky pro zavěšení na místě, s přípojovací přírubou, k rozdělování výstupního vzduchu v prostoru, pro odvlhčení dutých prostor, např. nad mezistropy, a k dodatečnému ofukování vlhkých ploch. Obj.č. 132104 R

Kč **9 540,-**

REMS Detect W

dielektrický měřič vlhkosti k nedestruktivnímu měření vlhkosti ve stavebních hmotách, např. betonu, zdivu, sádkě, dřevu. Obj.č. 132115 R

Kč **7 000,-**

REMS Orkan – k větrání.



Info

REMS Orkan 1360

Elektrický stavební ventilátor pro průmyslové použití. K větrání a odvětrání místností, meziprostor, šachet, dutin a k vzduchovému chlazení strojů, párty stanů, hal na konání společenských akcí. K podpoře výměny vzduchu ve vlhkých, zatuchlých sklepních prostorech, k podpoře vysoušení např. betonu, zdiva, omítky, potěru a k plnění např. skákacích hradů, horkovzdušných balónů. Kondenzátorový motor 230 V, 50 Hz, 145 W, určen k trvalému provozu. Velmi tichý chod. Množství vzduchu 1 360 m³/h. V stabilním plastovém plášti. V kartonu.

Obj.č. 132300 R220 Kč 12 000,-

Kč **6 690,-**



Info

REMS Orkan 2050

Elektrický stavební ventilátor pro průmyslové použití. K větrání a odvětrání místností, meziprostor, šachet, dutin a k vzduchovému chlazení strojů, párty stanů, hal na konání společenských akcí. Na podporu výměny vzduchu ve vlhkých, plísněmi zasažených sklepních prostor. Speciálně také k urychlení vysoušení např. betonu, zdiva, omítky, potěru. Kondenzátorový motor 230 V, 50 Hz, 355 / 450 W, určen k trvalému provozu. Velmi tichý chod. Množství vzduchu 1 740 / 2 050 m³/h. V stabilním plastovém plášti. V kartonu. Obj.č. 132301 R220 Kč 12 690,-

Kč **7 290,-**

REMS RAS St – Robustní kvalitní nástroj na dělení ocelových trubek. Pro vysoké nároky a dlouhou životnost.



* Kvalitní německý výrobek



Info

| Označení | Trubka Ø palce/mm | Obj.č. | Kč | Akce Kč |
|---------------------|----------------------|----------|-----------|------------------|
| REMS RAS St ½–2" * | ½–2" 10–60 | 113000 R | 6 830,00 | 5 090,00 |
| REMS RAS St 1¼–4" * | 1¼–4" 30–115 | 113100 R | 12 400,00 | 10 090,00 |

REMS RAS P/SW 45/L

Robustní kvalitní nástroj se dvěma řezacími systémy na dělení a podélné rozřezávání ochranných vlnocových trubek z plastu.



Info

| Označení | Trubka Ø palce/mm | Obj.č. | Kč | Akce Kč |
|--------------------|----------------------|----------|----------|-----------------|
| REMS RAS P/SW 45/L | ≤ 45 mm / ≤ 1¾" | 113480 R | 1 710,00 | 1 390,00 |

REMS RAS W INOX

Kvalitní nástroj pro vysoké nároky na dělení vlnocových kovových hadic (vlnocových trubek) z nerezavějící oceli, i opláštěných.



Kvalitní německý výrobek



Info

| Označení | Trubka | Obj.č. | Kč | Akce Kč |
|---|-------------------------------|----------|----------|-----------------|
| REMS RAS W INOX 10-32/40 S uložené v jehlových ložiscích | DN 10–32 (40) / ¾–1½" (2") | 113450 R | 6 510,00 | 5 350,00 |

REMS RAS P – kompaktní s teleskopickým vřetenem.

Teleskopické vřeteno. Lehké, rychlé přenastavení v obou směrech.

Kompaktní konstrukce pro tvrdé nasazení. Stabilní teleskopické vřeteno, dlouhé vedení vřetena a 4 speciálně kalené opěrné válečky, umožňující přesné vedení na trubce, lehké nastavení, snadné řezání a precizní, kolmý řez.



Info

| Označení | Trubka Ø palce/mm | Obj.č. | Kč | Akce Kč |
|-----------|----------------------|----------|----------|-----------------|
| P 10–32 T | 10–32 ½–1¾" | 290001 R | 1 740,00 | 1 440,00 |
| P 10–40 T | 10–40 ½–1¾" | 290002 R | 2 090,00 | 1 730,00 |

REMS RAS Cu – Kvalitní nástroje na dělení trubek, vyhovující nejvyšším nárokům.

Ideální k dělení měděných trubek.

Rychlé přestavení nastavovacího vřetena v obou směrech.

Kompaktní konstrukce pro tvrdé nasazení. Stabilní teleskopické vřeteno, dlouhé vedení vřetena a 4 speciálně kalené opěrné válečky, umožňující přesné vedení na trubce, lehké nastavení, snadné řezání a precizní, kolmý řez.



* Kvalitní německý výrobek



Info

| Označení | Trubka Ø palce/mm | Obj.č. | Kč | Akce Kč |
|----------|----------------------|----------|----------|---------------|
| Cu 3–16 | 3–16 ½–¾" | 113250 R | 856,00 | 670,00 |
| Cu 3–25 | 3–25 ½–1" | 113255 R | 1 040,00 | 820,00 |
| Cu 3–28 | 3–28 ½–1½" | 113260 R | 1 190,00 | 980,00 |

| Označení | Trubka Ø palce/mm | Obj.č. | Kč | Akce Kč |
|----------------------------------|----------------------|----------|----------|-----------------|
| Cu 3–35 | 3–35 ½–1¾" | 113340 R | 1 740,00 | 1 160,00 |
| Cu 3–42 | 3–42 ½–1¾" | 113320 R | 2 090,00 | 1 530,00 |
| Cu 8–42 * s rychlopřestavením | 8–42 ¾–1¾" | 113370 R | 4 660,00 | 3 390,00 |
| Cu 8–64 * s rychlopřestavením | 8–64 ¾–2½" | 113410 R | 5 580,00 | 3 930,00 |

REMS RAS Cu-INOX – Kvalitní nástroje na dělení trubek, vyhovující nejvyšším nárokům.

Ideální k dělení měděných trubek, tenkostěnných nerezových ocelových trubek, tenkostěnných ocelových, hliníkových, mosazných trubek.

Kompaktní konstrukce pro tvrdé nasazení. Stabilní teleskopické vřeteno, dlouhé vedení vřetena a 4 speciálně kalené opěrné válečky, umožňující přesné vedení na trubce, lehké nastavení, snadné řezání a precizní, kolmý řez.



* Kvalitní německý výrobek



Info

| Označení | Trubka Ø palce/mm | Obj.č. | Kč | Akce Kč |
|-------------------|----------------------|----------|----------|---------------|
| Cu-INOX 3–16 | 3–16 ½–¾" | 113200 R | 856,00 | 670,00 |
| Cu-INOX 3–25 | 3–25 ½–1" | 113230 R | 1 040,00 | 820,00 |
| Cu-INOX 3–28 Mini | 3–28 ½–1½" | 113240 R | 1 190,00 | 980,00 |
| Cu-INOX 3–28 | 3–28 ½–1½" | 113300 R | 1 010,00 | 820,00 |

| Označení | Trubka Ø palce/mm | Obj.č. | Kč | Akce Kč |
|----------------|----------------------|----------|----------|-----------------|
| Cu-INOX 3–35 | 3–35 ½–1¾" | 113350 R | 1 820,00 | 1 160,00 |
| Cu-INOX 3–42 | 3–42 ½–1¾" | 113330 R | 2 300,00 | 1 530,00 |
| Cu-INOX 6–42 * | 6–42 ¼–1½" | 113380 R | 4 770,00 | 3 690,00 |
| Cu-INOX 6–64 * | 6–64 ¼–2½" | 113400 R | 5 580,00 | 4 450,00 |

REMS RAS P – Kvalitní nástroje na dělení trubek, vyhovující nejvyšším nárokům. S rychlopřestavením.

Ideální k dělení plastových a vrstvených trubek.

Zvláště stabilní vřeteno, dlouhé vedení vřetena a speciálně kalené opěrné válečky. Tím pádem přesné vedení na trubce, lehké nastavování, snadné řezání a přesný, pravouhlý řez. Rychlé přestavení nastavovacího vřetena v obou směrech.

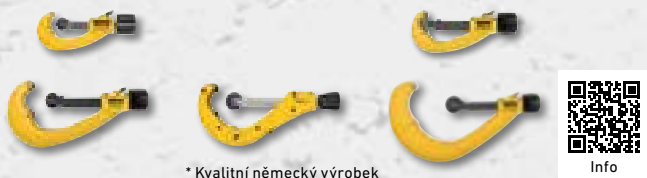

* Kvalitní německý výrobek

Info

| Označení | Trubka Ø palce/mm | Obj.č. | Kč | Akce Kč |
|---------------------------------------|----------------------|--------------|----------|-----------------|
| P 10–40* s rychlopřestavením | 10–40 ½–1½" | 290050 R | 4 600,00 | 3 440,00 |
| P 10–63* s rychlopřestavením | 10–63 ½–2" | 290000 R | 5 900,00 | 3 950,00 |
| P 50–110, s11* s rychlopřestavením | 50–110 2–4" | 290100 R | 7 030,00 | 5 550,00 |
| P 50–125, s16 s rychlopřestavením | 50–125 2–5" | 290500 R-S16 | 7 260,00 | 5 590,00 |
| P 110–160* s rychlopřestavením | 110–160 4–6" | 290200 R | 8 650,00 | 6 920,00 |

REMS RAS Cu-INOX S – Kvalitní nástroje na dělení trubek, vyhovující nejvyšším nárokům.

Ideální k dělení měděných trubek, tenkostěnných nerezových ocelových trubek, tenkostěnných ocelových, hliníkových, mosazných trubek.

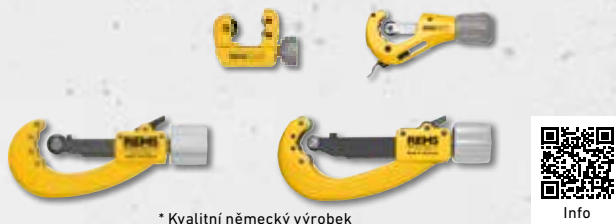

* Kvalitní německý výrobek

Info

| Označení | Trubka Ø palce/mm | Obj.č. | Kč | Akce Kč |
|--|----------------------|----------|----------|-----------------|
| Cu-INOX 3–28 S Mini uložený v jehlových ložiscích | 3–28 ½–1½" | 113241 R | 1 670,00 | 1 380,00 |
| Cu-INOX 3–35 S uložený v jehlových ložiscích | 3–35 ½–1½" | 113351 R | 2 400,00 | 1 790,00 |
| Cu-INOX 8–42 S* uložený v jehlových ložiscích, s rychlopřestavením | 8–42 ¾–1½" | 113385 R | 4 920,00 | 3 730,00 |
| Cu-INOX 8–64 S* uložený v jehlových ložiscích, s rychlopřestavením | 8–64 ¾–2½" | 113401 R | 6 190,00 | 4 540,00 |

REMS ROS PEX 28 S – Robustní kvalitní nástroj k čistému, rychlému dělení trubek jedním stříhem.

Stabilní provedení z hořčíku. Pro ovládání jednou rukou. Ideální k dělení PEX-trubek.



Info

| Označení | Trubka ≤ Ø mm/palce | Obj.č. | Kč | Akce Kč |
|-------------------|------------------------|----------|----------|-----------------|
| REMS ROS PEX 28 S | 28 / 1½" | 291420 R | 2 600,00 | 2 090,00 |

REMS ROS P 26 / SW 35 S – Robustní kvalitní nástroj k čistému, rychlému dělení trubek jedním stříhem.

S integrovaným řezákem na ochranné vlnovcové trubky. Stabilní provedení z hořčíku. Pro ovládání jednou rukou. Ideální k dělení vrstvených trubek a PEX-trubek.



Info

| Označení | Trubka ≤ Ø mm/palce | Obj.č. | Kč | Akce Kč |
|-----------------------|------------------------|----------|----------|-----------------|
| REMS ROS P 26/SW 35 S | P 26/1" SW 35/1½" | 291242 R | 3 460,00 | 2 490,00 |

REMS ROS P – Ruční kvalitní nástroje pro čisté, rychlé dělení trubek. I pro tenkostěnné trubky. Stabilní provedení z hliníku / hořčíku. Pro ovládání jednou rukou. Ideální k dělení plastových a vrstvených trubek.



Auto-
matika

| Označení | Trubka ≤ Ø mm/palce | Obj.č. | Kč | Akce Kč |
|--|------------------------|----------|----------|-----------------|
| P 26 | 26 1" | 291240 R | 1 710,00 | 1 270,00 |
| P 35 s rychloposuvem vzad | 35 1½" | 291200 R | 1 860,00 | 1 490,00 |
| P 35 A s automatickým rychloposuvem vzad | 35 1½" | 291220 | 2 370,00 | 1 890,00 |
| P 42 s rychloposuvem vzad | 42 1½" | 291250 R | 4 080,00 | 2 690,00 |



Info

| Označení | Trubka ≤ Ø mm/palce | Obj.č. | Kč | Akce Kč |
|---------------------------------|------------------------|------------|----------|-----------------|
| P 42 PS s rychloposuvem vzad | 42 1½" | 291000 RPS | 2 500,00 | 1 980,00 |
| P 42 S s rychloposuvem vzad | 42 1½" | 291010 R | 2 830,00 | 2 070,00 |
| P 63 P s rychloposuvem vzad | 63 2" | 291270 R | 4 900,00 | 3 810,00 |
| P 63 S s rychloposuvem vzad | 63 2" | 291290 R | 5 410,00 | 3 810,00 |

REMS ROS P flex – Robustní kvalitní nástroje k čistému, rychlému dělení trubek jedním stříhem.



Info



Stabilní provedení z hořčíku. Pro ovládání jednou rukou. Ideální k dělení flexibilních plastových hadic a měkkých plastových trubek.

| Označení | Trubka ≤ Ø mm/palce | Obj.č. | Kč | Akce Kč |
|--|------------------------|----------|----------|-----------------|
| P flex 14 | 14 9/16" | 291400 R | 1 610,00 | 1 230,00 |
| P flex 22 | 22 ¾" | 291410 R | 1 790,00 | 1 380,00 |
| P flex 28 S uložený v jehlových ložiscích | 28 1½" | 291430 R | 2 520,00 | 1 950,00 |

REMS Cento / REMS Cento 22 V – Dělení a odhrotování do Ø 115 mm.

Pravouhle. Bez třísek. Bez vnějšího otřepu. Nasucho. Super rychle, např. INOX Ø 54 mm jen za 4 s.



REMS REG 10-54 E



REMS REG 28-108



Info

Jedinečný! Patent EP 1 782 904

Poháněné řezné kolečko a přímočarý posuv pro rychlé dělení.

REMS Cento Basic

Stroj na dělení trubek k rychlému, pravouhlému dělení trubek Ø 8–115 mm, bez vnějšího otřepu. Pro trubky systémů s lisovanými tvarovkami z nerezavějící oceli, uhlíkové oceli, mědi, Ø 8–108 mm. Pro ocelové trubky EN 10255 (DIN 2440) DN 6–100, Ø ½–4", Ø 10–115 mm, litinové trubky (SML) EN 877 (DIN 19522) DN 50–100, plastové trubky SDR 11, tloušťky stěny s ≤ 10 mm, Ø 10–110 mm, vrstvené trubky Ø 10–110 mm. S převody, pracujícími bez údržby, osvědčeným univerzálním motorem 230 V, 50–60 Hz, 1200 W. Počet otáček 115 min⁻¹. Vodicí válečky z kalené přesné ocelové trubky na trubky Ø 22–115 mm, Ø ¾–4". Bezpečnostní nožní spínač. Očkový klíč. Bez řezného kolečka. Pro pracovní stůl, podstavec nebo pojízdný podstavec. V kartonu. Obj.č. 845001 R220 Kč 43 650,-

Řezné kolečko REMS Cu-INOX zdarma!

Hodnota Kč 3 210,-

Obj.č. 845X02 R220 Kč **39 990,-**



1200 W
jen 17 kg

Kvalitní německý výrobek

ZDARMA*



Info

REMS Cento 22 V – Akumulátor Li-Ion 22 V, 5,0 Ah, 108 Wh, pro 280 řezů trubek systémů s lisovanými tvarovkami z nerezavějící oceli Ø 22 mm na jedno nabití akumulátoru*.

REMS Cento 22 V Basic

Akumulátorový stroj na dělení trubek k rychlému, pravouhlému dělení trubek Ø 8–115 mm, bez vnějšího otřepu. Pro trubky systému s lisovanými tvarovkami z nerezavějící oceli, uhlíkové oceli, mědi, Ø 8–108 mm. Pro ocelové trubky EN 10255 (DIN 2440) DN 6–100, Ø ½–4", Ø 10–115 mm, litinové trubky (SML) EN 877 (DIN 19522) DN 50–100, plastové trubky SDR 11, tloušťka stěny s ≤ 10 mm, Ø 10–110 mm, Ø ¾–4", vrstvené trubky Ø 10–110 mm. S převody pracujícími bez údržby, výkonným akumulátorovým motorem 22 V. Počet otáček 84 min⁻¹. Kontrola stavu stroje s ochranou proti přetížení, sledování teploty, kontrola stavu nabití. Opěrné válečky z vytvrzené přesné ocelové trubky na trubky Ø 22–115 mm, Ø ¾–4". Bezpečnostní nožní spínač. Akumulátor Li-Ion 22 V, 5,0 Ah, 108 Wh, rychlonabíječka 100–240 V, 50–60 Hz, 90 W, 22 V. Očkový klíč. Bez řezného kolečka. Pro pracovní stůl, podstavec nebo pojízdný podstavec. V kartonu. Obj.č. 845002 R220 Kč 60 990,-

Řezné kolečko REMS Cu-INOX zdarma!

Hodnota Kč 3 210,-

Art.-Nr. 845X04 R220 Kč **51 690,-**



500 W
jen 17,6 kg

Kvalitní německý výrobek

ZDARMA*



5,0Ah | 9,0Ah

REMS Cento 22 V BasicIP

Jako Obj.č. 845002, bez akumulátoru, bez rychlonabíječky. Bez řezného kolečka. Obj.č. 845007 R220 Kč 51 450,-

Kč **41 690,-**

* Okolní teplota cca 20°C.

REMS REG – robustní kvalitní nástroj na vnější a vnitřní odhrotování trubek.



Na ocelové nerezové trubky, jiné ocelové trubky, měděné, mosazné, hliníkové a plastové trubky.



Info

REMS REG 8–35

Odhrotovač na vnější a vnitřní odhrotování trubek Ø 8–35 mm, ¾–1½". Obj.č. 113825 R Kč 2 010,-

Kč **1 530,-**



Info

REMS REG 10–54

Odhrotovač na vnější a vnitřní odhrotování trubek Ø 10–54 mm, ½–2½". Obj.č. 113830 R Kč 2 290,-

Kč **1 730,-**

Patent EP 2 058 067

REMS REG 10–54 E – také na elektrický pohon

Odhrotovač na vnější a vnitřní odhrotování trubek Ø 10–54 mm, ½–2½". Také pro elektrický pohon prostřednictvím REMS Helix 22 V VE a jiných vrtacích šroubováků (počet otáček ≤ 300 min⁻¹), prostřednictvím strojů na dělení trubek REMS Cento (od data výroby 09/2011), REMS Cento 22 V nebo prostřednictvím kotoučové pily na kovy REMS Turbo Cu-INOX (od data výroby 09/2011). Obj.č. 113835 R Kč 4 190,-

Kč **3 290,-**



Cento



Cento 22V



L-Boxx H



Podstavec



Pojizdný podstavec



Sada příslušenství 1



Sada příslušenství 2



Sada příslušenství 3



Sada příslušenství 4

Příslušenství REMS Cento / REMS Cento 22 V

Řezné kolečko Cu-INOX

na trubky systémů s lisovanými tvarovkami z nerezové oceli, mědi, uhlíkové oceli
Obj.č. 845050 R

Kč 3 210,-

Řezné kolečko Cu

speciálně na trubky systémů s lisovanými tvarovkami z mědi
Obj.č. 845053 R

Kč 3 210,-

Řezné kolečko St

na ocelové, litinové trubky (SML)
Obj.č. 845052 R

Kč 3 210,-

Řezné kolečko V, s 10

na plastové a vrstvené trubky, tloušťka stěny s ≤ 10 mm
Obj.č. 845051 R

Kč 3 210,-

REMS REG 28-108

Vnitřní odhrotač trubek pro trubky Ø 28-108 mm, Ø ¾-4". Pro elektrický otáčivý pohon prostřednictvím řezného kolečka stroje na dělení trubek REMS Cento, REMS Cento 22V (s řezným kolečkem REMS obj.č. 845050 nebo 845053).
Obj.č. 113840 R Kč 9 980,-

Kč 8 290,-

Kufr systému L-Boxx H

pro REMS Cento / REMS Cento RF
Obj.č. 845085 R

Kč 4 280,-

Posuvová páka s nástrčnou pružinou

k ovládní pohonného stroje na podlaze
Obj.č. 845218 R

Kč 2 750,-

Podpěra trubek 1

výškově nastavitelná, pro trubky Ø 40-110 mm, Ø 1½-4", při ovládní pohonné jednotky posuvnou pákou na podlaze
Obj.č. 845220 R

Kč 4 570,-

Vodící kladka, sada 4 kusů,

z kalené přesné ocelové trubky
Obj.č. 845118 R

Kč 6 420,-

Vodící kladka INOX, sada 4 kusů,

z nerezové ocelové trubky
Obj.č. 845110 RINOX

Kč 9 080,-

Označovací přístroj

k označení nástrčné hloubky tvarovek na trubkách. Pro REMS Cento, REMS Cento 22V.
Obj.č. 845530 R

Kč 3 910,-

Podstavec

Obj.č. 849315 R

Kč 6 510,-

Podstavec pojizdný

Obj.č. 849310 R

Kč 10 550,-

Sada příslušenství 1

obsahující podstavec a REMS Herkules 3B
Obj.č. 120X01 R Kč 16 510,-

Kč 13 590,-

Sada příslušenství 2

obsahující Jumbo, Herkules 3B a Herkules Y
Obj.č. 120X02 R Kč 29 370,-

Kč 23 790,-

Sada příslušenství 3

obsahující Jumbo E a Herkules 3B
Obj.č. 120X03 R Kč 18 650,-

Kč 13 990,-

Sada příslušenství 4

obsahující pojizdný podvozek a REMS Herkules 3B
Obj.č. 120X04 R Kč 20 550,-

Kč 16 290,-

REMS DueCento – dělení do Ø 225 mm.

Pravouhle. Bez třísek. Vhodné pro svařování. Rychle. Bez vnějšího otřepu. Na sucho. Univerzální pro mnoho druhů trubek.

Jedinečný! Patent EP 1 782 904

Poháněné řezné kolečko a přímočarý posuv pro rychlé dělení.

Kvalitní německý výrobek



Info

REMS DueCento Basic

Stroj na dělení trubek k rychlému, pravouhlému dělení trubek Ø 40-225 mm, bez vnějšího otřepu. Pro trubky systémů s lisovanými tvarovkami z nerezavějící oceli, uhlíkové oceli, mědi, Ø 54-225 mm. Pro ocelové trubky EN 10255 (DIN 2440) DN 40-150, Ø 1½-6", litinové trubky (SML) EN 877 (DIN 19522) DN 50-200, plastové trubky SDR 11, tloušťka stěny s ≤ 21 mm, Ø 40-225 mm, Ø 1¼-8", vrstvené trubky Ø 40-110 mm. S bezúdržbovou převodovkou, osvědčeným univerzálním motorem 230 V, 50-60 Hz, 1200 W. Otáčky 115 min⁻¹. Vodící kladky z kalených přesných ocelových trubek na trubky Ø 100-225 mm, Ø 4-6". Bezpečnostní nožní spínač. Očkový klíč. Bez řezného kolečka. 2 kusy podpěr trubek 1 pro trubky Ø 100-225 mm, Ø 4-8". V kartonu.
Obj.č. 845004 R220 Kč 86 420,-

ZDARMA*

Super nabídka!*

Při zakoupení REMS DueCento Basic obdržíte 3 řezná kolečka dle Vašeho výběru zdarma! Ušetříte navíc mezi Kč 9 630,- až Kč 12 660,-.

Obj.č. 845X03 R220 Kč

84 990,-



REMS Contact – Super rychle elektricky pájet, např. Ø 18 mm jen za 18 s. 4 m dlouhý kabel k pájecím kleštěm.

Provozní výkon = pájecí výkon = 1750 W! Díky tomu doba pájení např. pro Ø 18 mm pouhých 18 s.



Info

Novinka



Kvalitní německý výrobek

REMS Contact Super-Pack

Elektrický pájecí přístroj pro pájení měděných trubek bez plamene Ø 6–54 mm, Ø ¼–2½". 230 V, 50–60 Hz, 1750 W, řídicí napětí 24 V. Pájecí kleště s 4 m dlouhým kabelem, bezpečnostní transformátor, 4 kusy prizmatických elektrod, 2 kusy tyčových elektrod, 250 g kvalitní pájky REMS Lot Cu 3, 250 g kvalitní pasty na měkké pájení REMS Paste Cu 3, 1 řezák trubek REMS RAS Cu-INOX 3–35, balení s 10 kusy čistících žinek REMS Cu-Vlies. V pevném krytu z ocelového plechu. V kartonu.

| | Obj.č. | Kč | Akce Kč |
|-------------------------|-------------|-----------|------------------|
| REMS Contact Super-Pack | 164052 R220 | 37 290,00 | 28 990,00 |



Ideální pro instalatéra!

Topný článok podle DVS.
Elektronické řízení teploty.
Rychloupínací zařízení vhodné i pro šikmé odbočky.



Info

REMS SSM 160RS

Stroj s topným článkem pro svařování na tupo plastových trubek a tvarovek z PB, PE, PP, PVDF. PE Ø 40–90 mm SDR ≥ 6, PE Ø 40–110 mm SDR ≥ 9, PE Ø 40–125 mm SDR ≥ 11, PE Ø 40–140 mm SDR ≥ 17, PE Ø 40–160 mm SDR ≥ 21. Přístroj s topným článkem pro svařování na tupo s topným článkem povlakovaným teflonem 230 V, 50–60 Hz, 1200 W. Nastavitelná teplota 180–290°C, přednastaveno na PE trubky. Elektronická regulace teploty. Elektrický hoblík 230 V, 50–60 Hz, 500 W. Přitlačné zařízení. Ochranný kryt na topný článek. Elektrický hoblík 230 V, 50–60 Hz, 500 W. Přitlačné zařízení. Rychloupínací zařízení, i pro šikmé odbočky, skládající se ze 2 svěráků majících po 2 upínacích vložkách pro trubky Ø 40, 50, 56, 63, 75, 90, 110, 125, 135, 140, 160 mm. 2 podpěry trubek Ø 160 mm s vložkami podpěr Ø 40, 50, 56, 63, 75, 90, 110, 125, 135, 140 mm. Pracovní klíč. Kufř z ocelového plechu na upínací vložky a vložky podpěr. Trubkový podstavec = Podstavec = Transportní zařízení.
Obj.č. 252026 R220 Kč 136 800,-

Kč **111 590,-**

REMS EMSG 160-2 – automatické svařování.

Elektronické řízení. Akustická a optická kontrola průběhu svařování.



Info



REMS EMSG 160-2

Přístroj na svařování elektrotvarovek, 230 V, 50–60 Hz, 1000 W, ke svařování odpadního potrubí svařovacími elektrotvarovkami z PE výrobců Akatherm-Euro, Coes, Geberit, Valsir, Waviduo, Ø 32–160 mm. Elektronicky řízený, s akustickým a optickým sledováním procesu svařování. V pevné, proti nárazu odolné plastové skříni s karabinou. Svařovací vedení 3,9 m. Ruční škrabka na trubky. V pevném kufři.
Obj.č. 261002 R220 Kč 22 950,-

Kč **18 990,-**

REMS MSG – racionální polyfúzní svařování tvarovek.

Topné články v souladu s DVS. Vysoce hodnotný PTFE potah.



Info



REMS MSG 63 FE Set 20 + 25 + 32

Přístroj s topným článkem pro polyfúzní svařování plastových trubek a tvarovek z PB, PE, PP, PVDF. Topný článek 230 V, s PTFE potaženými topnými hrdly, topnými objímkami pro Ø 20, 25, 32 mm. Pevně nastavená teplota na 263°C pro PP-trubky, s elektronickou regulací teploty. Odkládací stojan. Držák pro pracovní stůl k připevnění přístroje v horizontální nebo vertikální poloze. Šestihřanný klíč pro montáž a demontáž topných hrdel a topných objímek. V pevném kufři z ocelového plechu.
Obj.č. 256233 R220 Kč 17 320,-

Kč **13 690,-**

do
2"



Vysoký chladicí výkon, např. 3/4" ocelová trubka během pouhých 9 min*.



Kvalitní německý výrobek

*Okolní teplota/teplota vody cca 20°C.

REMS Frigo 2 F-Zero – elektricky zmrazit místo vyprázdnit. Super rychle do 2".



Info

Jednodílné zmrazovací hlavy pro hlavní pracovní rozsah \varnothing 1/4–1" popř. \varnothing 15–35 mm, nejsou nutné žádné redukční vložky. Mimořádně kompaktní mrazicí hlavy s geometricky speciálně vytvořenými prohlubněmi k upnutí na pokaždé rozdílné průměry trubek. Velmi úzké, jenom 50 mm široké. Všude použitelné, i na úzkých místech. Není nutné žádné mazání/pasty.

REMS Frigo 2 F-Zero Set

Elektrický zmrazovač trubek s uzavřeným oběhem zmrazovacího média. Na ocelové, měděné, plastové, vrstvené trubky, \varnothing 1/4–2", \varnothing 10–60 mm. Zmrazovací agregát 230 V, 50 Hz, 430 W, 2 hadice s chladivem, 2,5 m dlouhé, 2 upínací pásky, 2 LCD-digitální teploměry, láhev s rozprašovačem. Výbava pro \varnothing 1/4–1/4", 15–42 mm. V pevném krytu z ocelového plechu. V kartonu.

Obj.č. 131012 R220 Kč 54 770,-

Kč **37 990,-**



Rozšiřovací sada 1 1/2–2" / 54–60 mm

Obj.č. 131160 R Kč 7 200,-

Kč **3 690,-**

REMS Eskimo – zmrazit místo vyprázdnit. Super rychlý. Automatický přívod zmrazovacího média.

Obzvláště úzké, nezničitelné zmrazovací manžety. Vysoký tepelný výkon, např. 3/4" ocelovou trubku za pouhé 4 min.*



Info

do
2"



Kvalitní německý výrobek

REMS Eskimo Set

Zmrazovač trubek pro zmrazovací médium kyslíčnan uhlíčitý. Pro ocelové, měděné, plastové a vrstvené trubky, \varnothing 1/4–2", \varnothing 10–60 mm. Po 2 kusech zmrazovacích manžet v 10 různých velikostech pro celkový pracovní rozsah, připojení na láhev s T-rozdělovačem, uzavírací matice, 2 rukojeti s injektorem, 2 vysokotlaké hadice. V pevném kufru.

Obj.č. 130002 R Kč 17 870,-

Kč **13 190,-**

*Okolní teplota/teplota vody cca 18°C.

Robustní kvalitní nářadí pro tvrdé zatížení a dlouhou životnost.

Robustní provedení z chrom-vanadové oceli, celokovově zápusťkově kované, zúšlechťené, s práškovým nástřikem. Kalené ozubení, vysoce odolné proti opotřebení.



Info



Info



REMS Catch S 1" + S 1 1/2" + W 240

Hasák s čelistmi tvaru S, švédský model DIN 5234 – tvar C. Sika kleště s prostrčeným kloubem (remesto), nastavitelné do 7 poloh. ISO 8976.

Obj.č. 116X01 R Kč 4 770,-

Kč **2 890,-**

REMS Catch S 1" + S 1 1/2" + S 2"

Hasák s čelistmi tvaru S, švédský model DIN 5234 – tvar C.

Obj.č. 116X02 R Kč 6 870,-

Kč **4 290,-**

REMS Sinus – ohyby trubek bez vrásek.



Info

Kvalitní německý výrobek



REMS Sinus Set

Ruční ohybačka trubek \varnothing 10–32 mm, \varnothing 3/8–7/8", do 180°. Tvrdé, polotvrdé, měkké měděné trubky, i tenkostěnné, \varnothing 10–22 mm, \varnothing 3/8–7/8", měkké opláštěné měděné trubky, i tenkostěnné, \varnothing 10–18 mm, trubky systémů s lisovanými tvarovkami z nerezavějící oceli, C-oceli opláštěné, \varnothing 12–18 mm, C-oceli \varnothing 12–22 mm, měkké vrstvené ocelové přesné trubky \varnothing 10–20 mm, elektroinstalační trubky EN 50086 \varnothing 16–20 mm, vrstvené trubky \varnothing 14–32 mm, a.j. Pohon, nástřčný čep. Těleso ohybačky. Ohybací segmenty a smýkač. REMS sprej pro ohýbání. V pevném kufru z ocelového plechu.

Set 15+18+22

Obj.č. 154001 R Kč 23 960,-

Kč **17 190,-**

Set 14+16+18

Obj.č. 154002 R Kč 23 100,-

Kč **17 190,-**

Set 12+15+18+22

Obj.č. 154003 R Kč 26 850,-

Kč **19 890,-**

Set 10+12+14+16+18+22

Obj.č. 154004 R Kč 33 790,-

Kč **24 190,-**



Kvalitní německý výrobek

REMS 22V
LI-ION TECHNOLOGY
2,5 Ah 5,0 Ah 9,0 Ah



REMS Hydro-Swing 22 V – Ohýbejte trubky tam, kde budou položeny. Mobilní, snadno ovladatelná, lehká. Univerzálně použitelná pro mnoho druhů trubek.

Akumulátor Li-Ion 22V, 2,5 Ah, 54 Wh, pro ca. 110 ohýbů nerezavějící ocelové trubky systémů s lisovanými tvarovkami Ø 22 mm na jedno nabití akumulátoru*.

XL-BOXX

REMS Hydro-Swing 22 V

Akumulátorová ohýbačka trubek Ø 10–32 mm, Ø ¼–¾", do 90°. Měkké měděné trubky Ø 10–22 mm, Ø ¼–¾", s ≤ 1 mm, měkké opláštěné měděné trubky Ø 10–18 mm, Ø ¼–¾", s ≤ 1 mm, trubky systémů s lisovanými tvarovkami z měkké C-oceli opláštěné Ø 12–18 mm, s ≤ 1,2 mm, měkké přesné ocelové trubky Ø 10–18 mm, s ≤ 1,5 mm, vrstvené trubky Ø 14–32 mm, měkké přesné ocelové trubky Ø 10–18 mm, s ≤ 1 mm, vrstvené trubky Ø 14–32 mm. Elektrohydraulický pohon s akumulátorovým motorem 22 V, 380 W, s vysokou tažnou silou, robustní planetovou převodovkou, mimoosým pístovým čerpadlem a kompaktním vysokovýkonným hydraulickým systémem, bezpečnostní spínač. LED-pracovní svítidla. Akumulátor Li-Ion 22 V, 2,5 Ah, 54 Wh, rychlonabíječka 220–240 V, 50–60 Hz, 70 W, 22 V. Do Ø 26 mm ohýbacími segmenty, s držákem smýkadel H-S Ø 10–26 mm se smýkadly. Do Ø 32 mm ohýbacími segmenty, s 2 držáky smýkadel Ø 10–26 mm a Ø 32 mm se smýkadly. V kufru systému XL-Boxx.

Měkké měděné trubky aj.

Set 12 + 15 + 18 + 22

Obj.č. 153410 RX220 Kč 41 310,-

Vrstvené trubky aj.

Set 16 + 18 + 20 + 25/26 + 32

Obj.č. 153417 R220 Kč 47 090,-

Vrstvené trubky, měkké měděné trubky aj.

Set 10 + 12 + 14 + 15 + 16 + 17 + 18 + 20 + 22 + 25/26 + 32,

¾ + ½ + ⅝ + ⅜ + ⅙"

Obj.č. 153418 RX220 Kč 52 870,-

Hydro-Swing 22 V Basic-Pack\IP

Bez akumulátoru, bez rychlonabíječky.

Bez ohýbacích segmentů, bez unášeců smýkadel.

V kufru systému XL-Boxx.

Obj.č. 153402 R22 Kč 23 100,-

Kč **34 390,-**

Kč **39 290,-**

Kč **42 990,-**

Kč **20 590,-**

REMS Hydro-Swing 22 V INOX

REMS Hydro-Swing 22 V s ohýbacími segmenty z hliníku, zvláště také pro

Geberit Mapress Edelstahl (EN 10088, 1.4401),

Geberit Mapress Edelstahl (EN 10088, 1.4521, bez niklu),

Geberit Mapress C-Stahl (EN 10305-3, 1.0034 (E195)),

Viega Sanpress (EN 10088, 1.4401),

Viega Prestabo (EN 10305-3, 1.0308 (E235)).

Trubky systémů s lisovanými tvarovkami z nerezavějící oceli, měkké měděné trubky aj.

Set 15+18+22

Obj.č. 153419 R220 Kč 43 910,-

Kč **36 390,-**

* Okolní teplota cca 20°C.

REMS Swing – ohýbejte trubky tam, kde budou položeny do Ø 32 mm.

Super rychlá práce díky praktické multifunkční páce pro rychlý posuv vpřed a vzad. Ozubený hřeben z kalené oceli.



Kvalitní německý výrobek



REMS Swing

Jednoruční ohýbačka trubek Ø 10–32 mm, Ø ¼–¾", do 90°. Měkké měděné trubky Ø 10–22 mm, Ø ¼–¾", s ≤ 1 mm, měkké opláštěné měděné trubky Ø 10–18 mm, Ø ¼–¾", s ≤ 1 mm, měkké opláštěné uhlíkové ocelové trubky systémů s lisovanými tvarovkami Ø 12–18 mm, s ≤ 1,2 mm, měkké přesné ocelové trubky Ø 10–18 mm, s ≤ 1 mm, vrstvené trubky Ø 14–32 mm. Do Ø 26 mm s pohonem ohýbačky, ohýbacími segmenty, unášecem smýkadel S Ø 10–26 mm se smýkadly, v pevném kufru z ocelového plechu/kufru. Do Ø 32 mm s pohonem ohýbačky, ohýbacími segmenty, 2 unášecí smýkadel Ø 10–26 mm a Ø 32 mm se smýkadly, v pevném kufru.

měděné trubky aj.

Set 12+15+18+22

Obj.č. 153025 R Kč 10 760,-

Kč **8 390,-**

vrstvené trubky aj.

Set 14+16+18+20+25/26

Obj.č. 153022 R Kč 11 250,-

Kč **8 790,-**

vrstvené trubky aj.

Set 16+18+20+25/26+32

Obj.č. 153023 R Kč 18 180,-

Kč **14 390,-**

Pro vrstvené trubky Uponor Uni Pipe PLUS Ø 16–32 mm

REMS Swing UP Set 16 + 20 + 25 + 32

S pohonem UP, ohýbacími segmenty UP s menšími poloměry ohybu, s držákem smýkadel UP Ø 16–32 mm se smýkadly. V pevném kufru z ocelového plechu.

Obj.č. 153030 R Kč 16 480,-

Kč **12 990,-**

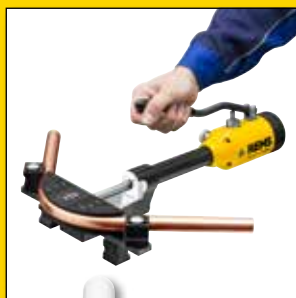

Kvalitní německý výrobek



REMS Hydro-Swing – Práce bez námahy díky olejovému hydraulickému převodu síly. Ideální pro vrstvené trubky do Ø 32 mm.

Také pro nerezové ocelové trubky do Ø 22 mm.

REMS Hydro-Swing

Olejová hydraulická ruční ohýbačka Ø 10–32 mm, Ø 3/8–7/8", do 90°. Měkké měděné trubky Ø 10–22 mm, Ø 3/8–7/8", s ≤ 1 mm, měkké opláštěné měděné trubky Ø 10–18 mm, Ø 3/8–7/8", s ≤ 1 mm, trubky systémů s lisovanými tvarovkami z měkké C-oceli opláštěné Ø 12–18 mm, s ≤ 1,2 mm, měkké přesné ocelové trubky Ø 10–18 mm, s ≤ 1,5 mm, vrstvené trubky Ø 14–32 mm. Do Ø 26 mm s pohonem, ohýbacími segmenty, s držákem smýkadel H-S Ø 10–26 mm se smýkadly, v pevném kufru. Do Ø 32 mm s pohonem, ohýbacími segmenty, s 2 držáky smýkadel Ø 10–26 mm a Ø 32 mm se smýkadly, v pevném kufru.

Měkké měděné trubky aj.

Set 12 + 15 + 18 + 22

Obj.č. 153525 RX Kč 20 930,-

Kč **16 590,-**

Vrstvené trubky aj.

Set 16 + 18 + 20 + 25/26 + 32

Obj.č. 153523 R Kč 23 960,-

Kč **18 390,-**

Vrstvené trubky, měkké měděné trubky aj.

Set 10 + 12 + 14 + 15 + 16 + 17 + 18 + 20 + 22 + 25/26 + 32, 3/8 + 1/2 + 5/8 + 3/4 + 7/8"

Obj.č. 153528 RX Kč 25 410,-

Kč **21 190,-**

REMS Hydro-Swing INOX

REMS Hydro-Swing s ohýbacími segmenty z hliníku, zvláště také pro Geberit Mapress Edelstahl (EN 10088, 1.4401), Geberit Mapress Edelstahl (EN 10088, 1.4521, bez niklu), Geberit Mapress C-Stahl (EN 10305-3, 1.0034 (E195)), Viega Sanpress (EN 10088, 1.4401), Viega Prestabo (EN 10305-3, 1.0308 (E235)).

Trubky systémů s lisovanými tvarovkami z nerezavějící oceli, měkké měděné trubky aj.

Set 15 + 18 + 22

Obj.č. 153510 R Kč 22 980,-

Kč **18 290,-**



Kvalitní německý výrobek



3-nohý podstavec (příslušenství)

REMS Python – ušetřte drahé tvarovky. Superlehké ohýbání do Ø 2", Ø 75 mm.



REMS Python

Olejová hydraulická ohýbačka pro přesné ohýbání trubek do 90°. Ocelové trubky EN 10225 Ø 3/8–2", vrstvené trubky Ø 32–63 mm. Pohon s držáky kluzných válečků, vrchní držák kluzných válečků se stranově posuvnou deskou pro kluzné válečky, 2 kluzné válečky, s ohýbacími segmenty St, popř. V. V pevné transportní bedně.

Ocelové trubky

Set St 3/8 + 1/2 + 3/4 + 1 + 1 1/4"

Obj.č. 590020 R Kč 50 290,-

Kč **39 590,-**

ocelové trubky

Set St 1/2 + 3/4 + 1 + 1 1/4 + 1 1/2 + 2"

Obj.č. 590021 R Kč 54 050,-

Kč **43 190,-**

Vrstvené trubky

Set V 40 + 50 + 63 mm

Obj.č. 590022 R Kč 51 160,-

Kč **41 290,-**

3-nohý podstavec

Obj.č. 590150 R

Kč **5 060,-**

Ohýbací segment a smýkadla 75 mm

Obj.č. 590063 R

Kč **20 990,-**

REMS Curvo / REMS Curvo 22 V – ohýbání trubek bez vrásek do Ø 40 mm, 180°.

REMS Curvo – Ohýbat, místo drahých tvarovek!

REMS Curvo se již po několika málo ohybech zaplatí.

Bez svěráku.

Bez nastavování okamžitě použitelná.



Info



1000 W – jen 8 kg
Kvalitní německý výrobek

REMS Curvo

Elektrická ohýbačka trubek Ø 10–40 mm, Ø ¼–1¼", do 180°. Tvrdé, polotvrdé, měkké měděné trubky, i tenkostěnné, Ø 10–35 mm, Ø ¼–1¼", měkké opláštěné měděné trubky, i tenkostěnné, Ø 10–18 mm, silnostěnné měděné trubky K65 pro chladicí a klimatizační techniku EN 12735-1 Ø ¾–1¼", trubky systémů s lisovanými tvarovkami z nerezavějící oceli Ø 12–28 mm, C-oceli, také opláštěné, Ø 12–28 mm, měkké přesné ocelové trubky Ø 10–28 mm, ocelové trubky EN 10255 Ø ¼–¾", elektroinstalační trubky EN 50086 Ø 16–32 mm, vrstvené trubky Ø 14–40 mm a další. Pohonná jednotka s převody nevyžadujícími údržbu s bezpečnostní kluznou třecí spojkou, univerzálním motorem 230 V, 50–60 Hz, 1000 W, plynulým, elektronickým bezpečnostním spínačem, pravým a levým během. Nástrčný čep. Aretační čep. Ohýbací segmenty a smýkadla¹. V pevném kufru z ocelového plechu.

| REMS Curvo | Obj.č. | Kč | Akce Kč |
|-----------------------|-------------|-----------|------------------|
| Set 15 + 18 + 22 | 580026 R220 | 51 740,00 | 43 890,00 |
| Set 15 + 22 + 28 | 580040 R220 | 58 100,00 | 49 390,00 |
| Set 15 + 18 + 22 + 28 | 580036 R220 | 60 990,00 | 51 690,00 |



* Okolní teplota cca 20°C.

REMS Curvo 22 V – Mobilní, lehká, snadno ovladatelná.

Ohýbat, místo drahých tvarovek! REMS Curvo 22 V se již po několika málo ohybech zaplatí. Bez svěráku. Bez nastavování okamžitě použitelná. Akumulátor Li-Ion 22 V, 5,0 Ah, 108 Wh, pro 90 ohybů nerezavějící ocelové trubky systémů s lisovanými tvarovkami Ø 22 mm na jedno nabití akumulátoru.



Info



jen 8,5 kg
Kvalitní německý výrobek



REMS Curvo 22 V

Akumulátorová ohýbačka trubek Ø 10–40 mm, Ø ¼–1¼", do 180°. Tvrdé, polotvrdé, měkké měděné trubky, i tenkostěnné, Ø 10–28 mm, Ø ¼–1¼", měkké opláštěné měděné trubky, i tenkostěnné, Ø 10–18 mm, silnostěnné měděné trubky K65 pro chladicí a klimatizační techniku EN 12735-1 Ø ¾–1¼", trubky systémů s lisovanými tvarovkami z nerezavějící oceli Ø 12–28 mm, C-oceli, také opláštěné, Ø 12–28 mm, měkké přesné ocelové trubky Ø 10–28 mm, ocelové trubky EN 10255 Ø ¼–¾", elektroinstalační trubky EN 50086 Ø 16–25 mm, vrstvené trubky Ø 14–40 mm a další. Pohonná jednotka s uzavřenou rukojetí, převody, pracujícími bez údržby, s bezpečnostní kluznou spojkou, akumulátorovým motorem 22 V s vysokou tažnou silou, elektronické bezpečnostní tlačítko pro plynulý pohyb, s okamžitým zastavením. Pravý a levý chod. Kontrola stavu stroje s ochranou proti přetížení, sledování teploty, kontrola stavu nabití. Akumulátor Li-Ion 22 V, 5,0 Ah, 108 Wh, rychlonabíječka 100–240 V, 50–60 Hz, 90 W, 22 V. Nástrčný čep. Aretační čep. Ohýbací segmenty a smýkadla¹. V pevném kufru z ocelového plechu.

| REMS Curvo 22 V | Obj.č. | Kč | Akce Kč |
|---|-------------|-----------|------------------|
| Set 15 + 18 + 22 | 580051 R220 | 75 790,00 | 57 590,00 |
| Set\ P 15 + 18 + 22 Bez akumulátoru, bez rychlonabíječky. | 580091 R22 | 57 230,00 | 49 390,00 |
| Set 15 + 22 + 28 | 580059 R220 | 80 060,00 | 62 690,00 |
| Set 15 + 18 + 22 + 28 | 580053 R220 | 82 950,00 | 64 690,00 |
| Set\ P 15 + 18 + 22 + 28 Bez akumulátoru, bez rychlonabíječky. | 580092 R22 | 66 770,00 | 56 290,00 |

Držák přístroje 3B

výškově nastavitelný, 3 nohy
Obj.č. 586100 R Kč 7 320,-

Kč **4 290,-**

¹REMS Curvo/Curvo 22 V Set se dodává s ohýbacími segmenty a smýkadly se vždy nejmenším poloměrem, viz. Katalog.

REMS Curvo 50 – ohýbání velkých trubek bez vrásek do Ø 50 mm, 90°.



Info

Bez svěráku.

Bez nastavování okamžitě použitelná.

REMS Curvo 50 Basic-Pack

Elektrická ohýbačka trubek Ø 10–50 mm, do 90°. Ocelové trubky EN 10255 Ø ¼–1¼", nerezavějící ocelové trubky EN ISO 1127, EN 10217-7, Ø ½–1¼", s ≤ 2,6 mm, tvrdé, polotvrdé, měkké měděné trubky, Ø 10–42 mm, tenkostěnné měděné trubky Ø 10–35 mm, silnostěnné měděné trubky K65 pro chladicí a klimatizační techniku EN 12735-1 Ø ¾–1¼", trubky systémů s lisovanými tvarovkami z nerezavějící oceli Ø 12–42 mm, C-oceli Ø 12–42 mm, C-oceli opláštěné Ø 12–28 mm, vrstvené trubky Ø 14–50 mm a další. Pohonná jednotka s převody nevyžadujícími údržbu s bezpečnostní kluznou třecí spojkou, univerzálním motorem 230 V, 50–60 Hz, 1000 W, plynulým, elektronickým bezpečnostním spínačem, pravým a levým během. Čtyřhranný unášec 35–50, podpěra 35–50, Nástrčný čep. V pevné transportní bedně. Obj.č. 580110 R220 Kč 103 800,-

Obj.č. 580110 R220 Kč 103 800,-

Kč **88 690,-**

Čtyřhranný unášec 10–40, podpěra 10–40

pro ohýbací segmenty a smýkadla REMS Curvo, REMS Curvo 22 V, REMS Sinus, viz. tabulka.

Obj.č. 582120 R

Kč **9 080,-**



1000 W

Kvalitní německý výrobek





REMS Herkules XL 12" – Super stabilní pro trubky do 12".



Info

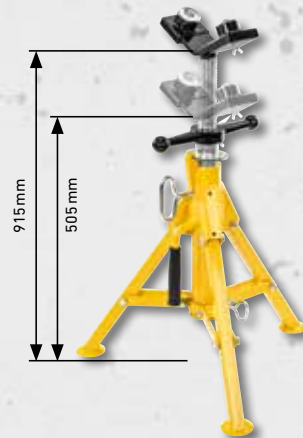

REMS Herkules XL 12"

Výškově stavitelná, sklopná podpora materiálu na trubky, plný materiál, Ø 1¼–12", Ø 42–324 mm. Nosné zatížení ≤ 450 kg. V kartonu.
Obj.č. 120125 R Kč 10 840,-

Kč **8490,-**

REMS Aquila 3B

Přenosná stanice pro opracování trubek. Bezpečné upínání trubek do 6". Kdekoliv.



Info

Ø 10–165 mm, ¼–6"



REMS Aquila 3B

Stanice pro opracování trubek s řetězovým upínacím svěrákem na trubky k upínání trubek, plného materiálu, Ø 10–165 mm, Ø ¼–6". Pracovní deska s integrovaným řetězovým upínacím svěrákem na trubky s dvojitou upínací čelistí, podpěrou trubek, držáky nástrojů, 3-mi ohýbacími přípravky k ohýbání trubek Ø 10–26 mm, Ø ¼–¾", upínací hlavou. Skládací třínohý podstavec s odkládací deskou. Nosné zatížení ≤ 450 kg. V kartonu.

Obj.č. 120270 R Kč 15 840,-

Kč **12890,-**

REMS Aquila WB

Bezpečné upínání trubek do 6".



Info



Ø 10–165 mm, ¼–6"

Kvalitní německý výrobek

REMS Aquila WB

Vysoce kvalitní řetězový upínací svěrák k upínání trubek, plného materiálu, Ø 10–165 mm, Ø ¼–6". Základní deska s integrovaným řetězovým upínacím svěrákem na trubky s dvojitou upínací čelistí, podpěrou trubek, ohýbacími přípravky. Na pracovní stůl. V kartonu.
Obj.č. 120250 R Kč 9 310,-

Kč **7290,-**



Pracovní deska 1100×700×26 mm
Pracovní výška 800 mm
Hmotnost 28 kg
Nosné zatížení ≤ 300 kg

Pracovní deska 800×600×22 mm
Pracovní výška 800 mm
Hmotnost 23 kg
Nosné zatížení ≤ 300 kg

REMS Jumbo – snadno přenosný a lehký. Bleskurychle postaven a složen.



Info



REMS Jumbo

Skládací pracovní stůl s lomeným pákovým uzávěrem. Pracovní deska dle DIN 68 705. V kartonu.
Obj.č. 120200 R Kč 13 330,-

REMS Jumbo E

Skládací pracovní stůl s lomeným pákovým uzávěrem. Pracovní deska dle DIN 68 705. V kartonu.
Obj.č. 120240 R Kč 8 650,-

Kč **10990,-**

Kč **6790,-**



Info

REMS Spezial – vysoce legovaná závitorezná látka.

Na bázi minerálního oleje, smývateľná vodou.

REMS Spezial 5l kanistr

Obj.č. 140100 R Kč 2 240,-

Kč **1790,-**

REMS Spezial 600 ml sprej

Obj.č. 140105 R Kč 700,-

Kč **560,-**

REMS Sanitol – bezminerální závitorezná látka.

Zcela rozpustná ve vodě. Bez minerálního oleje, bez ethanolu.

Ke kontrole vypláchnutí zbarven do červena. Vynikající ochrana proti korozi.

REMS Sanitol 5l kanistr

Obj.č. 140110 R Kč 5 180,-

Kč **4100,-**

REMS Sanitol 600 ml sprej

Obj.č. 140115 R Kč 1 010,-

Kč **800,-**

Kvalitní německý výrobek



Info



W1.303



7808-649

REMS eva – instalátérova závitnice.



Info

Zvláště snadné nařezávání a řezání závitů díky přesnému provedení závitorezné hlavy, závitových čelistí a krytu jako kompaktní jednotky. Páka ráčny z oceli, potažená silným plastem.



Kvalitní německý výrobek

REMS eva Set R ½+¾+1+1¼

Ruční závitnice s rychlovýměnitelnými závitoreznými hlavami. Na trubkové závitě ½–2", 16–50 mm, šroubové závitě 6–30 mm, ¼–1". Na pravé a levé závitě. 1 ráčna pro celý rozsah řezání. Rychlovýměnitelné závitorezné hlavy R ½-¾-1-1¼ se závitoreznými čelistmi na kónické trubkové závitě ISO 7-1, EN 10226 (DIN 2999, BSPT) R pravé. V pevném kufru z ocelového plechu.

Obj.č. 520015 Kč 14 690,-

Kč **10 290,-**

REMS eva Set R ½+¾+1+1¼+1½+2

Ruční závitnice s rychlovýměnitelnými závitoreznými hlavami R ½-¾-1-1¼-1½-2. V pevném kufru z ocelového plechu.

Obj.č. 520017 Kč 20 410,-

Kč **16 290,-**

Rychlovýměnitelné závitorezné hlavy REMS S



Info

Řešení na těžko přístupných místech, např. ve výlomech zdí, na odkrytých trubkách, v šachtách. Přídavné, precizní trubkové vedení na straně krytu pro perfektní vystředění trubky a snadné nařezávání.



Kvalitní německý výrobek

Závitorezné hlavy REMS S Set R ¾+½+¾"

Rychlovýměnné závitorezné hlavy S, prodloužení 300 mm.

V pevném kufru z ocelového plechu.

Obj.č. 520025 R Kč 16 710,-

Kč **15 290,-**

REMS Amigo / REMS Amigo 2 / REMS Amigo 22 V – Elektrická závitnice s rychlovýměnitelnými závitoreznými hlavami.



REMS Amigo
1200 W – jen 3,5 kg



Info

Kvalitní německý výrobek



REMS Amigo 2
1700 W – jen 6,5 kg



Info



REMS Amigo 22 V
500 W – jen 5,6 kg



Info



| Označení | Rychlovýměnitelné závitorezné hlavy REMS | Obj.č. | Kč | REMS Amigo 2 Set + REMS Aquila 3B Hodnota Kč 67 720,- | Akce Kč |
|---|---|-------------|-----------|--|------------------|
| REMS Amigo Set R ½ + ¾ + 1 + 1¼ Pro trubkové závity ½ – 1¼", 16 – 40 mm, šroubové závity 6 – 30 mm, ¼ – 1". Pro pravé a levé závity. V pevném kufru z ocelového plechu. | Pro kónické trubkové závity ISO 7-1, EN 10226 (DIN 2999, BSPT) R ½-¾-1-1¼ pravé | 530020 R220 | 32 660,00 | | 25 690,00 |
| REMS Amigo 2 Set R ½ + ¾ + 1 + 1¼ + 1½ + 2 Pro trubkové závity ½ – 2", 16 – 50 mm, šroubové závity 6 – 30 mm, ¼ – 1". Pro pravé a levé závity. V pevném kufru z ocelového plechu. | Pro kónické trubkové závity ISO 7-1, EN 10226 (DIN 2999, BSPT) R ½-¾-1-1¼-1½-2 pravé | 540020 R220 | 51 880,00 | | 40 490,00 |
| REMS Amigo 2 Set R ½ + ¾ + 1 + 1¼ + 1½ + 2 Pro trubkové závity ½ – 2", 16 – 50 mm, šroubové závity 6 – 30 mm, ¼ – 1". Pro pravé a levé závity. V pevném kufru z ocelového plechu. | Pro kónické trubkové závity ISO 7-1, EN 10226 (DIN 2999, BSPT) R ½-¾-1-1¼-1½-2 pravé | 540020 R220 | 51 880,00 | 540X01 R220 | 53 990,00 |
| REMS Amigo 22 V Set R ½ + ¾ + 1 Pro trubkové závity ½ – 1", 16 – 32 mm, šroubové závity 6 – 30 mm, ¼ – 1". Pro pravé i levé závity. V pevném kufru z ocelového plechu. | Pro kónické trubkové závity ISO 7-1, EN 10226 (DIN 2999, BSPT) R pravé příp. pro závity pro elektroinstalační trubky EN 60423 M | 530015 R220 | 56 360,00 | | 44 190,00 |
| REMS Amigo 22 V Set IP R ½ + ¾ + 1 Pro trubkové závity ½ – 1", 16 – 32 mm, šroubové závity 6 – 30 mm, ¼ – 1". Pro pravé i levé závity. Jako Obj.č. 530015, bez akumulátoru, bez rychlonabíječky. V pevném kufru z ocelového plechu. | Pro kónické trubkové závity ISO 7-1, EN 10226 (DIN 2999, BSPT) R pravé příp. pro závity pro elektroinstalační trubky EN 60423 M | 530017 R22 | 43 650,00 | | 33 590,00 |



Kvalitní německý výrobek



Info

REMS Tornado – třída sama pro sebe.

Automatické upínací sklíčidlo.
Univerzální automatická závitorezná hlava.
Automatické chlazení a mazání.

REMS Tornado 2000

Závitorezný stroj pro trubkové závity (1/16) ½ – 2", 16 – 63 mm, šroubové závity (6) 10 – 60 mm, ¼ – 2". Pohonná jednotka s převody nevyžadujícími údržbu, nožní bezpečnostní spínač s nouzovým vypínačem, 2 automatická sklíčidla, automatické mazání a chlazení. Se sadou nářadí, které tvoří univerzální automatická závitorezná hlava pro všechny závity, také dlouhé závity, automaticky se otevírající, s automatikou délky závitu pro kónické závity, závitorezné čelisti pro trubkové závity kónické ISO 7-1, EN 10226 (DIN 2999, BSPT) R ½ – ¾" a R 1 – 2" pravé, odřezávač trubek, zařízení na vnitřní odhroťování trubek, přítlačná páka. Výškově nastavitelná podpora pro odkládání materiálu. Možnost výběru ze 3 motorů. Přenosné provedení na 3 trubkových nohách, s odnímatelnou velkou vanou na olej a nádobou na třísky. Provedení T s integrovanou, ještě větší vanou na olej a nádobou na třísky, na pracovní stůl, podstavec nebo pojezdový podvozek s místem na odkládání materiálu. V kartonu.

Obj.č. 340200 R220 Kč 139 500,-

Kč **103 190,-**

S univerzální automatickou závitoreznou hlavou, automaticky se otvírající.



Info

Kvalitní německý výrobek



Zvláště snadné nařízení.

Podstavec pojízdný a sklopný (příslušenství)

REMS Magnum – kompaktní stroj do 2".

REMS Magnum 2000 L-T

Závitorezný stroj pro trubkové závity ($\frac{1}{16}$) $\frac{1}{2}$ –2", 16–63 mm, šroubové závity (6) 8–60 mm, $\frac{1}{4}$ –2". Pohonná jednotka s převody nevyžadujícími údržbu, nožní bezpečnostní spínač s nouzovým vypínačem, osvědčené rychloupínací samozesilující sklíčidlo, zadní ustředovací sklíčidlo, automatické mazání a chlazení. Se sadou nářadí, které tvoří univerzální automatická závitorezná hlava pro všechny závity, také dlouhé závity, automaticky se otvírající, s automatikou délky závitu pro kónické závity, závitorezné čelisti pro trubkové závity kónické ISO 7-1, EN 10226 (DIN 2999, BSPT) R $\frac{1}{2}$ – $\frac{3}{4}$ " a R 1–2" pravé, odřezávač trubek, zařízení na vnitřní odhrotování trubek, přitlačná páka. Plocha pro odkládání nářadí. Lehké provedení L-T s odnímatelnou velkou vanou na olej a nádobou na třísky. Univerzální motor 230 V, 50–60 Hz, 1700 W, 53 min⁻¹. Pro pracovní stůl, podstavec, pojízdný a sklopný podstavec nebo pojízdný podstavec s podpěrou materiálu. V kartonu. Obj.č. 340226 R220 Kč 141 300,-

Kč **106 590,-**

Podstavec

Obj.č. 344105 R

Kč 8 700,-

Pojízdný podvozek

Obj.č. 344100 R

Kč 14 770,-

Podstavec pojízdný a sklopný

Obj.č. 344150 R

Kč 21 130,-

S univerzální automatickou závitoreznou hlavou, automaticky se otvírající.



Info

Kvalitní německý výrobek



Zvláště snadné nařízení.

Pojízdný podvozek (příslušenství)

REMS Magnum – superstroj do 3". Dokonale kulatý a čistý závit do 3" díky 5 závitorezným čelistem.

REMS Magnum 3000 L-T

Závitorezný stroj na trubkové závity ($\frac{1}{16}$) $\frac{1}{2}$ –3", 16–63 mm, šroubové závity (6) 18–60 mm, $\frac{1}{2}$ –2". S převody nevyžadujícími údržbu, bezpečnostním nožním spínačem s nouzovým vypínáním, osvědčeným, samozesilujícím rychloupínacím rázovým sklíčidlem, zadním ustředovacím sklíčidlem a automatickým mazáním a chlazením. Kompletní stroj se sadou nářadí $\frac{1}{16}$ –2" a 2 $\frac{1}{2}$ –3", kterou tvoří vždy univerzální závitorezná hlava pro všechny druhy závitů, také dlouhé závity, automaticky se otvírající, s automatikou délky závitu pro kónické závity, závitorezné čelisti na kónické trubkové závity ISO 7-1, EN 10226 (DIN 2999, SPT) R pravé, řezákem na trubky, zařízením na odstraňování vnitřního otěpu, přitlačnou pákou. Plocha na odkládání nástrojů. Lehké provedení L-T s odnímatelnou, velkou vanou na olej a nádobou na třísky. Univerzální motor 230 V, 50–60 Hz, 1700 W, 23 min⁻¹. Pro pracovní stůl, podstavec, pojízdný a sklopný podstavec nebo pojízdný podstavec s podpěrou materiálu. V kartonu. Obj.č. 380309 R220 Kč 207 500,-

Kč **158 590,-**

Podvozky viz Magnum 2000 L-T.

S univerzální automatickou závitoreznou hlavou, automaticky se otvírající.



Info

Kvalitní německý výrobek



Zvláště snadné nařízení.

Pojízdný podvozek (příslušenství)

REMS Magnum – superstroj do 4". Dokonale kulatý a čistý závit do 4" díky 6 závitorezným čelistem.

REMS Magnum 4000 L-T

Závitorezný stroj na trubkové závity ($\frac{1}{16}$) $\frac{1}{2}$ –4", 16–63 mm, šroubové závity (6) 18–60 mm, $\frac{1}{2}$ –2". S převody nevyžadujícími údržbu, bezpečnostním nožním spínačem s nouzovým vypínáním, osvědčeným, samozesilujícím rychloupínacím rázovým sklíčidlem, zadním ustředovacím sklíčidlem a automatickým mazáním a chlazením. Se sadou nářadí $\frac{1}{16}$ –2" a 2 $\frac{1}{2}$ –4", kterou tvoří vždy univerzální závitorezná hlava pro všechny druhy závitů, také dlouhé závity, automaticky se otvírající, s automatikou délky závitu pro kónické závity, závitorezné čelisti na kónické trubkové závity ISO 7-1, EN 10226 (DIN 2999, SPT) R pravé, řezákem na trubky, zařízením na odstraňování vnitřního otěpu, přitlačnou pákou. Plocha na odkládání nástrojů. Lehké provedení L-T s odnímatelnou, velkou vanou na olej a nádobou na třísky. Univerzální motor 230 V, 50–60 Hz, 1700 W, 23 min⁻¹. Pro pracovní stůl, podstavec, pojízdný a sklopný podstavec nebo pojízdný podstavec s podpěrou materiálu. V kartonu. Obj.č. 380444 R220 Kč 232 600,-

Kč **205 990,-**

Podvozky viz Magnum 2000 L-T.

REMS Collum – Elektricky válcovat obvodové drážky do 12".

REMS Collum

Zařízení na výrobu obvodových drážek válcováním k drážkování trubek pro systémy trubkových spojení DN 25–300, 1–12". Zařízení na výrobu obvodových drážek válcováním, ruční hydraulická pumpa, integrovaný nastavovací kotouček pro automatický doraz hloubky drážky, 1 pár drážkovacích válců (tlačný a protitlačný válec) 2–6", šestihřanný klíč. 3 pohonné stroje na výběr, s převody pracujícími bez údržby, univerzálním motorem se silným tahem, bezpečnostním spínačem. Pro pracovní stůl, podstavec nebo pojízdný podstavec. V kartonu.

REMS Collum

Univerzální motor 230 V, 50–60 Hz, 1200 W, ochrana proti přetížení. 29 min⁻¹.
Obj.č. 347006 R220 Kč 82 660,-

Kč **74 790,-**

REMS Collum 2

Univerzální motor 230 V, 50–60 Hz, 1700 W, 28 min⁻¹.
Obj.č. 347008 R220 Kč 91 910,-

Kč **83 490,-**

REMS Collum 2 Compact

Univerzální motor 230 V, 50–60 Hz, 1200 W, ochrana proti přetížení. 26 min⁻¹.
Obj.č. 347009 R220 Kč 91 910,-

Kč **83 490,-**

Podvozky a materiálová podpora viz níže.



Info

Podstavec
pojízdný
(příslušenství)

REMS Herkules 3B
(příslušenství)

Kvalitní německý výrobek

REMS Collum 22 V – Elektricky válcovat obvodové drážky do 12". Mobilní, rychlý, hospodárny.

Akumulátor Li-Ion 22 V, 9,0 Ah, 194 Wh, pro ca. 23 drážek DN 100/4" na jedno nabití akumulátoru.

REMS Collum 22 V

Akumulátorový stroj na výrobu obvodových drážek válcováním k drážkování trubek pro systémy trubkových spojení DN 25–300, 1–12". Zařízení na výrobu obvodových drážek válcováním, ruční hydraulická pumpa, integrovaný nastavovací kotouček pro automatický doraz hloubky drážky, 1 pár drážkovacích válců (tlačný a protitlačný válec) 2–6", šestihřanný klíč. Pohonná jednotka s bezúdržbovou převodovkou, výkonným akumulátorovým motorem 22 V, 500 W, bezpečnostním krokovacím spínačem. Právý a levý chod, kontrola stavu stroje s ochranou proti přetížení, sledování teploty, kontrola stavu nabití. Akumulátor Li-Ion 22 V, 9,0 Ah, 194 Wh, rychlonabíječka 100–240 V, 50–60 Hz, 90 W, 22 V. Opěrná vidlice pro oba směry otáčení. Pro pracovní stůl, podstavec nebo pojízdný podstavec. V kartonu.

Obj.č. 347005 R220 Kč 111 900,-

Kč **102 290,-**

Sada příslušenství 1

obsahující podstavec a REMS Herkules 3B
Obj.č. 120X01 R Kč 16 510,-

Kč **13 590,-**

Sada příslušenství 4

obsahující pojízdný podstavec a REMS Herkules 3B
Obj.č. 120X04 R Kč 20 550,-

Kč **16 290,-**



Info

Podstavec
pojízdný
(příslušenství)

REMS Herkules 3B
(příslušenství)

Kvalitní německý výrobek

Podstavec

Obj.č. 849315 R

Kč 6 510,-

Podstavec pojízdný

Obj.č. 849310 R

Kč 10 550,-

REMS Herkules 3B

Podpěra materiálu, výškově nastavitelná, pro trubky DN 25–150, Ø 1–6"
Obj.č. 120120 R

Kč 10 000,-

REMS zařízení na výrobu obvodových drážek válcováním – kompaktní – univerzální. Posuv tlačného válce olejovo-hydraulickým tlakovým válcem.



Info



Kvalitní německý výrobek

REMS zařízení na výrobu drážek válcováním

Drážkovací zařízení na drážkování trubek pro systémy trubkových spojení DN 25–300, 1–12". Zařízení na výrobu drážek válcováním, ruční hydraulická pumpa, integrovaný, stupňovitý nastavovací kotouček pro automatický doraz hloubky drážky. 1 pár drážkovacích válců (tlačný válec, protitlačný válec) 2–6", šestihřanný klíč. Pro REMS Amigo, REMS Amigo 2, REMS Amigo 2 Compact, REMS Tornado a REMS Magnum nebo stroje k řezání závitů jiných značek. V kartonu.
Obj.č. 347000 R Kč 67 350,-

Kč **58 390,-**

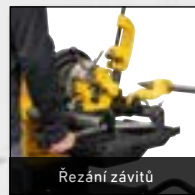

Řezání závitů



Jednoduché připevnění +
upevnění na místě

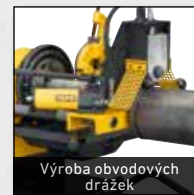

Výroba obvodových
drážek

S rychlovýměnným zařízením

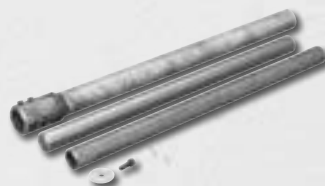

Rychlovýměnné zařízení

Rychlovýměnné zařízení pro pohon drážkovacího zařízení REMS pro válce se závitověznými stroji REMS Magnum bez demontáže sady nástrojů a plastové hadice pro řezání závitů, jako příslušenství. Bleskurychlé přepínání mezi řezáním závitů a drážkováním válců pro flexibilní a efektivní práci.
Obj.č. 347115 R

Kč 7 460,-

REMS Picus S1 – cenově výhodná alternativa



Info



... nyní s vrtacím stojanem REMS Simplex 2

Robustní, snadno ovladatelný vrtací stojan k jádrovému vrtání do Ø 200 mm. Vrtací sloup ze 4-hranného ocelového profilu Ø 50 mm, pevného v ohybu krutu, zpevněného za studena, s extra malými tolerancemi, pro vedení posuvových saní bez vibrací.

REMS Picus S1 Basic-Pack

Elektrický diamantový jádrový vrtací stroj pro jádrová vrtání v betonu, železobetonu do ≤ Ø 102 (132) mm, zdívu a dalších materiálech do ≤ Ø 162 mm. K vrtání na sucho nebo s výplachem, vedené ručně nebo s vrtacím stojanem. Pohonný stroj s vnějším připojovacím závitem UNC 1¼ vnějším, G ½ vnitřním pro vrtací korunku, převody nevyžadujícími údržbu, s bezpečnostní kluznou třecí spojkou, univerzálním motorem 230 V, 50–60 Hz, 1850 W. Víceúčelová elektronika s pozvolným rozběhem, omezením volnoběžných otáček, pojistkou proti přetížení, ochranou proti zablokování. Dotykový spínač s aretací. Osobní ochranný spínač (PRCD). Otáčky vrtacího vřetena při zatížení 580 min⁻¹. Zařízení na přívod vody s nastavitelným uzavíracím ventilem a rychlospojkou s možnou blokáci průtoku vody a hadicovou přípojkou ½". Protisměrný držák. Navrtávací pomůcka G ½ UDKB s vrtákem Ø 8 mm, šestihranný nástrčný klíč SW 3. Jednostranný klíč SW 32. V pevném kufru z ocelového plechu.

Obj.č. 180010 R220 Kč 48 850,-

Kč **34 390,-**

REMS Picus S1 Set Simplex 2

Jako Obj.č. 10, avšak s vrtacím stojanem REMS Simplex 2 včetně upevňovací sady pro zdívu a beton. Bez diamantových jádrových vrtacích korunek.

Obj.č. 180032 R220 Kč 79 200,-

Kč **54 590,-**

Speed-Regulation (Patent EP 2 085 191)

K regulaci použita tachy-otáčková elektronika udržuje předvolený počet otáček konstantní i při zatížení.



Kvalitní německý výrobek

Jeden systém – 4 použití!

Ideální pro instalatéry. ... nyní s vrtacím stojanem REMS Titan – pro nejvyšší nároky. Pro jádrové vrtání do Ø 300 mm.



Info

REMS Picus SR Set Titan

Elektrická diamantová jádrová vrtačka s regulací rychlosti. Pro jádrová vrtání v betonu, železobetonu do ≤ Ø 162 (200) mm, zdívu a dalších materiálech do ≤ Ø 250 mm. K vrtání jak nasucho tak i s výplachem, vedené ručně nebo s vrtacím stojanem. Pohonný stroj s vnějším připojovacím závitem UNC 1¼ pro vrtací korunku, uvnitř G ½, 2-stupňovou převodovkou nevyžadující údržbu, s bezpečnostní kluznou třecí spojkou, univerzálním motorem 230 V, 50–60 Hz, 2200 W. Plynulá elektronická regulace otáček 200 min⁻¹ až 500 min⁻¹ (1. rychlost) resp. 500 min⁻¹ až 1200 min⁻¹ (2. rychlost), ochrana proti přehřátí. Víceúčelová elektronika s pozvolným rozběhem, omezením volnoběžných otáček, pojistkou proti přetížení, ochranou proti zablokování. Dotykový spínač s aretací. Osobní ochranný spínač (PRCD). Zařízení na přívod vody s nastavitelným uzavíracím ventilem a rychlospojkou s možnou blokáci průtoku vody a hadicovou přípojkou ½". Protisměrný držák. Sada distančních dílů. Jednostranný klíč SW 32. V pevném kufru z ocelového plechu. Vrtací stojan REMS Titan včetně upevňovací sady pro zdívu a beton. Bez diamantových jádrových vrtacích korunek.

Obj.č. 183022 R220 Kč 91 910,-

Kč **72 790,-**

REMS Picus SR Set 62-82-132 Titan

Jako Obj.č. 183022, avšak s univerzálními diamantovými jádrovými vrtacími korunkami REMS UDKB Ø 62, 82, 132 mm.

Obj.č. 183023 R220 Kč 106 400,-

Kč **81 590,-**



Info

REMS Picus S2/3,5 – na jádrová vrtání do železobetonu aj. do Ø 300 mm.

REMS Picus S2/3,5 Set Titan

Elektrický diamantový jádrový vrtací stroj pro jádrová vrtání v betonu, železobetonu, zdívu všeho druhu, přírodním kameni, asfaltu, mazanině všeho druhu, Ø 40–300 mm. K vrtání jak nasucho tak i s výplachem s vrtacím stojanem. Pohonný stroj s vnějším připojovacím závitem UNC 1¼ pro vrtací korunku, 2-stupňovou převodovkou nevyžadující údržbu, s bezpečnostní kluznou třecí spojkou, univerzálním motorem 230 V, 50–60 Hz, 3420 W. Víceúčelová elektronika s pozvolným rozběhem, omezením volnoběžných otáček, pojistkou proti přetížení, ochranou proti zablokování. Kolébkový přepínač. Osobní ochranný spínač (PRCD). Otáčky vrtacího vřetena při zatížení 320 min⁻¹, 760 min⁻¹. Zařízení na přívod vody s nastavitelným uzavíracím ventilem a rychlospojkou s možnou blokáci průtoku vody a hadicovou přípojkou ½". Kroužek k snadnému uvolnění korunky. Jednostranný klíč SW 32. Vrtací stojan REMS Titan včetně upevňovací sady pro zdívu a beton. Bez diamantových jádrových vrtacích korunek. V kartonu.

Obj.č. 180030 R220 Kč 141 200,-

Kč **124 990,-**

Univerzální diamantové jádrové vrtací korunky REMS / Univerzální diamantové jádrové vrtací korunky REMS LS (LASER)

Pro REMS Picus S1, REMS Picus SR, REMS Picus S3, REMS Picus S2/3,5 a jiné výrobky

Diamantové segmenty s klínovým řezem ("tvar střechy") na rychlé, snadné a klidné navrtání. Speciálně vyvinuté, vysoce kvalitní diamantové segmenty s vysokým podílem diamantu a speciálním pojivem pro znamenitý vrtací výkon a zvláště dlouhou životnost.

Univerzální diamantové jádrové vrtací korunky REMS

| Indukčně pájené! Možnost opětovného osazení! | |  | | |
|---|----|---|-----------|------------------|
| Ø × vrtací hloubka × přípojení | | Obj.č. | Kč | Akce Kč |
| UDKB 32 × 420 × UNC 1¼ | 4 | 181010 R | 4 270,00 | 3 203,00 |
| UDKB 42 × 420 × UNC 1¼ | 4 | 181015 R | 3 990,00 | 2 993,00 |
| UDKB 52 × 420 × UNC 1¼ | 5 | 181020 R | 4 240,00 | 3 180,00 |
| UDKB 62 × 420 × UNC 1¼ | 6 | 181025 R | 4 610,00 | 3 458,00 |
| UDKB 72 × 420 × UNC 1¼ | 7 | 181030 R | 5 220,00 | 3 915,00 |
| UDKB 82 × 420 × UNC 1¼ | 7 | 181035 R | 5 660,00 | 4 245,00 |
| UDKB 92 × 420 × UNC 1¼ | 8 | 181040 R | 6 400,00 | 4 800,00 |
| UDKB 102 × 420 × UNC 1¼ | 8 | 181045 R | 6 550,00 | 4 913,00 |
| UDKB 112 × 420 × UNC 1¼ | 9 | 181050 R | 6 920,00 | 5 190,00 |
| UDKB 122 × 420 × UNC 1¼ | 10 | 181055 R | 7 820,00 | 5 865,00 |
| UDKB 127 × 420 × UNC 1¼ | 10 | 181059 R | 8 130,00 | 6 098,00 |
| UDKB 132 × 420 × UNC 1¼ | 11 | 181060 R | 8 470,00 | 6 353,00 |
| UDKB 152 × 420 × UNC 1¼ | 12 | 181065 R | 10 080,00 | 7 560,00 |
| UDKB 162 × 420 × UNC 1¼ | 12 | 181070 R | 10 660,00 | 7 995,00 |
| UDKB 182 × 420 × UNC 1¼ | 12 | 181075 R | 11 810,00 | 8 858,00 |
| UDKB 200 × 420 × UNC 1¼ | 12 | 181080 R | 12 490,00 | 9 368,00 |
| UDKB 225 × 420 × UNC 1¼ | 13 | 181085 R | 15 210,00 | 11 408,00 |
| UDKB 250 × 420 × UNC 1¼ | 14 | 181090 R | 15 610,00 | 11 708,00 |
| UDKB 300 × 420 × UNC 1¼ | 22 | 181095 R | 20 430,00 | 15 323,00 |

Univerzální diamantové jádrové vrtací korunky REMS LS (LASER)

| Svařované laserem! Odolné proti vysokým teplotám! | |  | | |
|--|----|---|-----------|------------------|
| Ø × vrtací hloubka × přípojení | | Obj.č. | Kč | Akce Kč |
| UDKB LS 32 × 420 × UNC 1¼ | 1 | 181410 R | 4 700,00 | 3 525,00 |
| UDKB LS 42 × 420 × UNC 1¼ | 4 | 181415 R | 4 390,00 | 3 293,00 |
| UDKB LS 52 × 420 × UNC 1¼ | 5 | 181420 R | 4 660,00 | 3 495,00 |
| UDKB LS 62 × 420 × UNC 1¼ | 6 | 181425 R | 5 070,00 | 3 803,00 |
| UDKB LS 72 × 420 × UNC 1¼ | 6 | 181430 R | 5 750,00 | 4 313,00 |
| UDKB LS 82 × 420 × UNC 1¼ | 7 | 181435 R | 6 220,00 | 4 665,00 |
| UDKB LS 92 × 420 × UNC 1¼ | 8 | 181440 R | 7 040,00 | 5 280,00 |
| UDKB LS 102 × 420 × UNC 1¼ | 9 | 181445 R | 7 210,00 | 5 408,00 |
| UDKB LS 112 × 420 × UNC 1¼ | 9 | 181450 R | 7 620,00 | 5 715,00 |
| UDKB LS 122 × 420 × UNC 1¼ | 10 | 181455 R | 8 600,00 | 6 450,00 |
| UDKB LS 127 × 420 × UNC 1¼ | 10 | 181459 R | 8 940,00 | 6 705,00 |
| UDKB LS 132 × 420 × UNC 1¼ | 10 | 181460 R | 9 320,00 | 6 990,00 |
| UDKB LS 152 × 420 × UNC 1¼ | 11 | 181465 R | 11 090,00 | 8 318,00 |
| UDKB LS 162 × 420 × UNC 1¼ | 12 | 181470 R | 11 730,00 | 8 798,00 |
| UDKB LS 182 × 420 × UNC 1¼ | 13 | 181475 R | 14 170,00 | 10 628,00 |
| UDKB LS 200 × 420 × UNC 1¼ | 14 | 181480 R | 14 980,00 | 11 235,00 |

Startovací sada za nízkou cenu. Ideální pro instalatéra.



REMS UDKB Set 62 + 82 + 132

Ø 62, 82, 132 mm
Obj.č. 181101 R Kč 18 720,-

Kč **12 090,-**



REMS UDKB LS Set 62 + 82 + 132

Ø 62, 82, 132 mm
Obj.č. 181111 R Kč 20 600,-

Kč **13 290,-**

REMS Pull 2 – k suchému a mokrému vysávání.

Konstantně vysoký sací výkon díky permanentnímu automatickému čištění filtru. Certifikován k zachytávání zdraví ohrožujícího prachu dle EN 60335-2-69¹⁾.



| Označení | Obj.č. | Kč | Akce Kč |
|-----------------------------------|-------------|-----------|------------------|
| REMS Pull 2 L Set V kartonu. | 185600 R220 | 23 680,00 | 19 490,00 |
| REMS Pull 2 L Set W V kartonu. | 185603 R220 | 35 470,00 | 30 990,00 |



| Označení | Obj.č. | Kč | Akce Kč |
|-----------------------------------|-------------|-----------|------------------|
| REMS Pull 2 M Set V kartonu. | 185601 R220 | 31 650,00 | 27 590,00 |
| REMS Pull 2 M Set D V kartonu. | 185604 R220 | 36 850,00 | 31 190,00 |

¹⁾ Dbejte národních předpisů k zachytávání a likvidaci zdraví ohrožujícího prachu.



REMS Picus DP – jádrové vrtání bez vody s mikro-impulsní technikou. Čisté, jednoduché, rychlé. Např. 200 mm v železobetonu Ø 62 mm jen 5 min.

V kombinaci s vysavačem REMS Pull 2 M (viz. str. 29) ideálně vhodný k výrobě jádrových vrtání v dokončených prostorech, např. v obytných, kancelářských nebo průmyslových budovách.



Info

REMS Picus DP Basic-Pack

Elektrický diamantový jádrový vrtací stroj s mikro-impulsní technikou, k jádrovému vrtání na sucho v betonu, železobetonu $\leq \text{Ø } 162$ (202) mm, zdivu a jiných materiálech $\leq \text{Ø } 202$ mm, ručně vedenému nebo s vrtacím stojanem. Pohonný stroj s vnějším připojovacím závitem UNC 1¼ vnějším, G ½ vnitřním pro vrtací korunky, převody nevyžadujícími údržbu s bezpečnostní kluznou spojkou, univerzálním motorem 230 V, 50–60 Hz, 2200 W, integrovaným sacím rotorem k odsávání prachu. Multifunkční elektronika s pozvolným rozběhem, omezením volnoběžných otáček, pojistkou proti přetížení, ochrannou protiablokování. Dotykový spínač s aretací. Otáčky vrtacího vřetena při zatížení 880 min⁻¹. Protisměrný držák. Navrtávací pomůcka G ½ TDKB s vrtákem Ø 8 mm, šestihranný nástrčný klíč SW 3. Jednostranný klíč SW 32. V pevném kufru z ocelového plechu.

Obj.č. 180016 R220 Kč 76 880,-

Kč **60 590,-**



REMS Picus DP Set Simplex 2

REMS Picus DP Basic-Pack s vrtacím stojanem REMS Simplex 2 včetně nářadí a upínací sady pro zdivo a beton.

Obj.č. 180033 R220 Kč 107 300,-

Kč **85 290,-**

REMS Picus DP Set Titan

REMS Picus DP Basic-Pack s vrtacím stojanem REMS Titan včetně nářadí a upínací sady pro zdivo a beton.

Obj.č. 180035 R220 Kč 123 000,-

Kč **96 790,-**

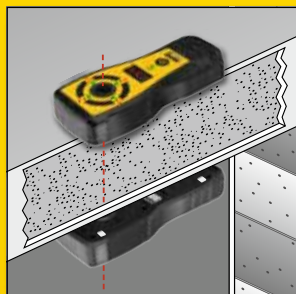

REMS Detect B – k přesnému určení vstupních a výstupních středních bodů při vrtání průchozích otvorů.

Profesionální, elektronický lokalizátor středních bodů vrtání, sestávající z jednotky vysílače a přijímače, k přesnému určení vstupních a výstupních středních bodů při vrtání průchozích otvorů a k automatickému zobrazení tloušťky materiálu ≤ 120 cm.



Info

Novinka



REMS Detect B Set

Profesionální, elektronický lokalizátor středních bodů vrtání, sestávající z jednotky vysílače a přijímače. S akustickou a optickou navigací s červenými/zelenými LED a displejem s LED-technologií, ukazatelem stavu baterie s LED, 6 bateriemi 1,5 V, AAA, LR3, vícekrát použitelnými přílnavými body, v pevném kufru.

| Obj.č. | Kč | Akce Kč |
|-------------------|---------------------|------------------|
| REMS Detect B Set | 182100 R5 19 050,00 | 14 990,00 |



Info

REMS Picus DWP – s mikro-impulsní technikou. Ideální pro ruční vrtání do obzvláště tvrdých materiálů. Pro suché i mokré vrtání.

V kombinaci s vysavačem REMS Pull 2 M (viz. str. 29) ideální pro vrtání za sucha v dokončených prostorech, např. v obytných, kancelářských nebo průmyslových budovách.



Novinka

REMS Picus DWP Basic-Pack

Elektrický diamantový jádrový vrtací stroj s mikro-impulsní technikou, pro suché a mokré vrtání v betonu, železobetonu $\leq \varnothing 162$ (202) mm, zdivu a jiných materiálech $\leq \varnothing 202$ mm, ručně vedenému nebo s vrtacím stojanem. Pohonný stroj s vnějším přípojovacím závitem UNC 1 ¼ vnějším, G ½ vnitřním pro vrtací korunky, převody nevyžadujícími údržbu s bezpečnostní kluznou spojkou, univerzálním motorem 230 V, 50–60 Hz, 2200 W, integrovaným sacím rotorem k odsávání prachu. Přípojka pro vysavač, propojení se zařízením pro přívod vody, zaměnitelné. Multifunkční elektronika s pozvolným rozběhem, omezením volnoběžných otáček, pojistkou proti přetížení, ochrannou proti zablokování. Dotykový spínač s aretací. Otáčky vrtacího vřetena při zatížení 880 min⁻¹. Protisměrný držák. Navrtávací pomůcka G ½ TDKB s vrtákem $\varnothing 8$ mm, šestihřanný nástrčný klíč SW 3. Jednostranný klíč SW 32. V pevném kufru z ocelového plechu.

Obj.č. 180017 R220 Kč 88 440,-

Kč **66 190,-**

REMS Picus DWP Set Simplex 2

REMS Picus DWP Basic-Pack s vrtacím stojanem REMS Simplex 2 včetně nářadí a upínací sady pro zdivo a beton.

Obj.č. 180037 R220 Kč 118 800,-

Kč **93 890,-**

REMS Picus DWP Set Titan

REMS Picus DWP Basic-Pack s vrtacím stojanem REMS Titan včetně nářadí a upínací sady pro zdivo a beton.

Obj.č. 180038 R220 Kč 134 600,-

Kč **105 490,-**

REMS diamantové jádrové vrtací korunky LS (LASER) pro vrtání na sucho

Speciálně vyvinuté, vysocí kvalitní diamantové segmenty s vysokým podílem diamantu.

Univerzálně použitelné pro mnohé materiály, ručně vedené nebo s vrtacím stojanem. Jednotný vnitřní přípojovací závít UNC 1 ¼. Vrtací hloubka 320 mm.

Speciálně vyvinuté, vysocí kvalitní diamantové segmenty s vysokým podílem diamantu a speciálním pojivem pro znamenitý vrtací výkon a zvláště dlouhou životnost.

Diamantové segmenty s v pojivu umístěnými diamanty na rychlé, snadné a klidné navrtání. Svařované laserem na plně automatických svařovacích zařízeních pro konstantně vysokou kvalitu svaru. Odolné vysokým teplotám - i při extrémním tepelném zatížení se segmenty následkem přehřátí neodpájejí.

Pohon prostřednictvím pohonného stroje REMS Picus DP, REMS Picus DWP a vhodných pohonných strojů jiných výrobců s přípojovacím závitem UNC 1 ¼ vnějším.

Vhodné i pro mokré vrtání.

**Svařované laserem!
Odolné proti vysokým teplotám!**



-25%



Info



| Ø × vrtací hloubka × přípojení | | Obj.č. | Kč | Akce Kč |
|--------------------------------|----|----------|-----------|------------------|
| TDKB LS 32 × 320 × UNC 1 ¼ | 3 | 181500 R | 5 130,00 | 3 848,00 |
| TDKB LS 42 × 320 × UNC 1 ¼ | 4 | 181502 R | 4 790,00 | 3 593,00 |
| TDKB LS 52 × 320 × UNC 1 ¼ | 5 | 181504 R | 5 100,00 | 3 825,00 |
| TDKB LS 62 × 320 × UNC 1 ¼ | 5 | 181506 R | 5 570,00 | 4 178,00 |
| TDKB LS 72 × 320 × UNC 1 ¼ | 6 | 181508 R | 6 310,00 | 4 733,00 |
| TDKB LS 82 × 320 × UNC 1 ¼ | 6 | 181510 R | 6 830,00 | 5 123,00 |
| TDKB LS 92 × 320 × UNC 1 ¼ | 6 | 181512 R | 7 700,00 | 5 775,00 |
| TDKB LS 102 × 320 × UNC 1 ¼ | 7 | 181514 R | 7 880,00 | 5 910,00 |
| TDKB LS 112 × 320 × UNC 1 ¼ | 7 | 181516 R | 8 310,00 | 6 233,00 |
| TDKB LS 122 × 320 × UNC 1 ¼ | 8 | 181532 R | 9 550,00 | 7 163,00 |
| TDKB LS 127 × 320 × UNC 1 ¼ | 8 | 181518 R | 9 890,00 | 7 418,00 |
| TDKB LS 132 × 320 × UNC 1 ¼ | 8 | 181520 R | 10 170,00 | 7 628,00 |
| TDKB LS 142 × 320 × UNC 1 ¼ | 8 | 181522 R | 10 880,00 | 8 160,00 |
| TDKB LS 152 × 320 × UNC 1 ¼ | 8 | 181524 R | 12 110,00 | 9 083,00 |
| TDKB LS 162 × 320 × UNC 1 ¼ | 9 | 181526 R | 12 860,00 | 9 645,00 |
| TDKB LS 182 × 320 × UNC 1 ¼ | 9 | 181528 R | 14 190,00 | 10 643,00 |
| TDKB LS 202 × 320 × UNC 1 ¼ | 10 | 181530 R | 15 020,00 | 11 265,00 |



REMS Krokodil – proříznout namísto vysekávat.

Celou plochou doléhající dosedací plocha během celého procesu drážkování a dělení pro řízené zanoření diamantových dělicích kotoučů, bezprašná, bezpečná práce a snadný, rovnoměrný posuv.

REMS Krokodil 180 SR Basic-Pack

Elektrická diamantová drážkovácí, prořezávací a dělicí bruska se Speed-Regulation. K drážkování a dělení, např. betonu, železobetonu, zdiva všeho druhu, přírodního kamene, mazaniny všeho druhu. Hloubka drážky ≤ 61 mm, plynule nastavitelná. Šířka drážky ≤ 62 mm, odstupňována distančními podložkami 3, 6, 10, 20 mm. Pohonný stroj s pohonnou hřídelí Ø 22,2 mm, pro 1, 2 nebo 3 diamantové dělicí kotouče dle EN 13236, ≤ Ø 180 mm, s převody pracujícími bez údržby, univerzální motor 230 V, 50–60 Hz, 2000 W. Multifunkční elektronika s pozvolným rozběhem, omezením otáček naprázdno, pojistkou proti přetížení, ochranou proti přehřátí. Přívodní vedení 5,7 m. Ochrana opětovného rozběhu při výpadku sítě. Bezpečnostní spínač s blokadou opětovného zapnutí. Otáčky při zatížení 3300 min⁻¹. Odsávací hrdlo k připojení vysavače / odsavače prachu (např. REMS Pull 2 M). Nástrčný klíč SW 13. V kufru systému L-Boxx H. Obj.č. 185012 R220 Kč 37 000,-



Info



L-BOXX H

Kvalitní německý výrobek



ZDARMA*

+ dárková sada v hodnotě Kč 5 620,-*
2 REMS univerzální diamantový dělicí kotouč LS H-P Ø 180 mm

Obj.č. 185X07 R220 Kč **33 190,-**

REMS dveře s ochranou proti prachu U



Novinka

REMS dveře s ochranou proti prachu U 1200 × 2200 mm

Vyrobena z robustní, prachotěsné PE fólie 100 µ, recyklovatelné, s dvoucestným zipem pro flexibilní volbu místa otevření/zavření. Dvojité oboustranný jezdec s dlouhými úchyty pro snadné ovládání zevnitř i zvenčí. Možnost přizpůsobení, snadné připevnění pomocí vhodné lepicí pásky. Možnost opakovaného použití. V sáčku s lisovaným uzávěrem. Obj.č. 132309 R Kč 688,-

Kč **589,-**

REMS dveře s ochranou proti prachu S

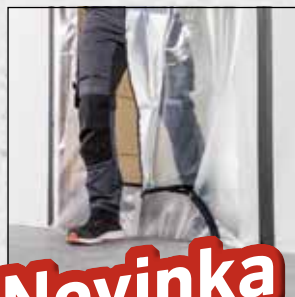

Novinka

REMS dveře s ochranou proti prachu S 1200 × 2200 mm

Vyrobena z mimořádně pevné, prachotěsné PE fólie 150 µ, recyklovatelné, s dvoucestným zipem pro flexibilní volbu místa otevření/zavření, lze rozdělit ve spodní části pro bezbariérový přístup. Dvojité oboustranný jezdec s dlouhými úchyty pro snadné ovládání zevnitř i zvenčí. Možnost přizpůsobení, snadné připevnění pomocí vhodné lepicí pásky. Možnost opakovaného použití. V sáčku s lisovaným uzávěrem. Obj.č. 132310 R Kč 746,-

Kč **649,-**

Jeden akumulátorový systém pro veškeré nářadí 22 V!

Vysoce zatížitelné akumulátory Li-Ion 22 V s kapacitou 2,5, 5,0 nebo 9,0 Ah, pro dlouhou dobu chodu. O 50 % více energie.* Vysoce výkonné a lehké.

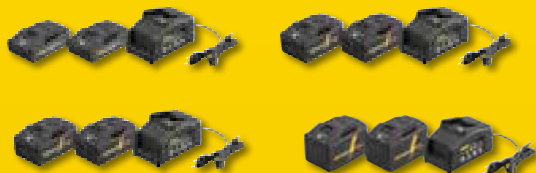

REMS Power-Pack 22 V / 230 V, 90 W

2 kusy akumulátoru Li-Ion 22 V, Rychlonabíječka 100–240 V, 50–60 Hz, 90 W, 22 V.

| | Obj.č. | Kč | Akce Kč |
|--------------------------------|-------------|-----------|------------------|
| 2,5 Ah + 2,5 Ah + 90 W, 108 Wh | 571590 R220 | 18 990,00 | 10 990,00 |
| 2,5 Ah + 5,0 Ah + 90 W, 162 Wh | 571059 R220 | 21 330,00 | 11 790,00 |
| 5,0 Ah + 5,0 Ah + 90 W, 216 Wh | 571591 R220 | 23 680,00 | 13 990,00 |
| 9,0 Ah + 9,0 Ah + 90 W, 388 Wh | 571592 R220 | 29 740,00 | 17 290,00 |

REMS Power-Pack 22 V / 230 V, 290 W

2 kusy akumulátoru Li-Ion 22 V, Rychlonabíječka 100–240 V, 50–60 Hz, 290 W, 22 V. Pro kratší doby nabíjení.

| | Obj.č. | Kč | Akce Kč |
|---------------------------------|-------------|-----------|------------------|
| 5,0 Ah + 5,0 Ah + 290 W, 216 Wh | 571593 R220 | 30 320,00 | 18 690,00 |
| 9,0 Ah + 9,0 Ah + 290 W, 388 Wh | 571594 R220 | 36 390,00 | 22 790,00 |

*Akumulátor Li-Ion 22 V v porovnání s akumulátorem Akku Li-Ion 14,4 V.

Doporučené prodejní ceny. Všechny ceny bez DPH. Akce platí do 31.07.2025. Vyhrazujeme si právo na zvýšení cen.

REMS Mini-Press 22 V ACC a REMS Mini-Press S 22 V ACC – skutečně jednoruční radiální lisy! Univerzální do Ø 40 mm. Super lehký. Super malý. Super snadno ovladatelný. Super rychlý. Otočný o 360°.

Akumulátor Li-Ion 22 V, 2,5 Ah, 54 Wh pro ca. 390 zalisování na Viega Profipress DN 15 na jedno nabití akumulátoru*.



S automatickým zpětným chodem



jen 2,5 kg

Kvalitní německý výrobek



jen 2,6 kg

- Akumulátorový radiální lis 22 kN s nuceným chodem pro výrobu lisovaných spojů Ø 10–40 mm, Ø 3/8–1 1/4".
- Pro pohon lisovacích kleští REMS Mini/lisovacích kroužků S.
- Otočné uchycení lisovacích kleští s automatickým zajištěním.
- Elektrohydraulický pohon s akumulátorovým motorem 22 V, 380 W, bezpečnostní spínač.
- LED-pracovní svítlna.



Info



L-BOXX

REMS Mini-Press 22 V ACC

Pohonná jednotka 22 V, V kufru systému L-Boxx.

| | Obj.č. | Kč | Akce Kč |
|--|-------------|-----------|------------------|
| Basic-Pack P Bez akumulátoru, bez rychlonabíječky. | 578005 R22 | 41 910,00 | 32 790,00 |
| Basic-Pack Akumulátor Li-Ion 22 V, 2,5 Ah, 54 Wh, Rychlonabíječka 220–240 V, 50–60 Hz, 70 W, 22 V. | 578014 R220 | 54 200,00 | 38 990,00 |

REMS Mini-Press 22 V ACC Set

Basic-Pack (Obj.č. 578014 R220) a
3 lisovací kleště REMS Mini.



| | Obj.č. | Kč | Akce Kč |
|------------------------|-------------|-----------|------------------|
| Set M 15+18+22 | 578030 R220 | 67 180,00 | 46 990,00 |
| Set V 15+18+22 | 578031 R220 | 67 180,00 | 46 990,00 |
| Set TH 16+20+26 | 578084 R220 | 69 850,00 | 46 990,00 |
| Set U 16+20+25 | 578085 R220 | 68 860,00 | 46 990,00 |

K dispozici je mnoho dalších sad REMS Mini-Press 22 V ACC.



Info



L-BOXX

REMS Mini-Press S 22 V ACC

Pohonná jednotka 22 V, V kufru systému L-Boxx.

| | Obj.č. | Kč | Akce Kč |
|--|-------------|-----------|------------------|
| Basic-Pack P Bez akumulátoru, bez rychlonabíječky. | 578007 R22 | 41 910,00 | 32 790,00 |
| Basic-Pack Akumulátor Li-Ion 22 V, 2,5 Ah, 54 Wh, Rychlonabíječka 220–240 V, 50–60 Hz, 70 W, 22 V. | 578016 R220 | 54 200,00 | 38 990,00 |

REMS Mini-Press S 22 V ACC Set

Basic-Pack (Obj.č. 578016 R220) a
3 lisovací kleště REMS Mini.



| | Obj.č. | Kč | Akce Kč |
|------------------------|-------------|-----------|------------------|
| Set M 15+18+22 | 578038 R220 | 66 020,00 | 46 990,00 |
| Set V 15+18+22 | 578039 R220 | 66 020,00 | 46 990,00 |
| Set TH 16+20+26 | 578041 R220 | 69 850,00 | 46 990,00 |
| Set U 16+20+25 | 578904 R220 | 68 860,00 | 46 990,00 |

K dispozici je mnoho dalších sad REMS Mini-Press S 22 V ACC.

* Okolní teplota cca 20°C.

¹ Záruční podmínky a registrace prodloužení záruky výrobcem na 5 let najdete pod www.rems.de/service.



REMS Mini-Press 14 V ACC –
Jen 2,4 kg! Univerzální do Ø 40 mm.
Super lehký. Super malý. Super snadno
ovladatelný. Super rychlý. Otočný o 360°.



Info

←ACC→

Automatic Circuit Control

S automatickým zpětným chodem

Kvalitní německý výrobek

REMS TECHNOLOGY
LION PLUS



jen 2,4 kg



- Akumulátorový radiální lis 22 kN s nuceným chodem pro výrobu lisovaných spojení Ø 10–40 mm, Ø ¾–1 ¼".
- Pro pohon lisovacích kleští REMS Mini/lisovacích kroužků S.
- Otočné uchycení lisovacích kleští automatickým zajištěním.
- Elektrohydraulický pohon s akumulátorovým motorem 14,4 V, 380 W. Bezpečnostní spínač.
- LED-pracovní svítidla.

L-BOXX

REMS Mini-Press 14 V ACC

Pohonná jednotka 14,4 V, Akumulátor Li-Ion 14,4 V, 2,5 Ah, 36 Wh. Rychlonabíječka 220–240 V, 50–60 Hz, 65 W, 10,8–18 V. V kufru systému L-Boxx.

| | Obj.č. | Kč | Akce Kč |
|------------|-------------|-----------|------------------|
| Basic-Pack | 578013 R220 | 45 810,00 | 32 490,00 |

REMS Mini-Press 14 V ACC Set

Basic-Pack (Obj.č. 578013 R220) a
 3 lisovací kleště REMS Mini.



| | Obj.č. | Kč | Akce Kč |
|-----------------|-------------|-----------|------------------|
| Set M 15+18+22 | 578043 R220 | 58 790,00 | 39 990,00 |
| Set V 15+18+22 | 578044 R220 | 58 790,00 | 39 990,00 |
| Set TH 16+20+26 | 578019 R220 | 61 460,00 | 39 990,00 |
| Set U 16+20+25 | 578903 R220 | 60 480,00 | 39 990,00 |

K dispozici je mnoho dalších sad REMS Mini-Press 14 V ACC.



Info

Kvalitní německý výrobek



jen 1,6 kg

REMS Eco-Press – univerzálně použitelný až
do Ø 40 mm. Bleskové, bezpečné lisování.



Hnací mechanismus REMS Eco-Press

Radiální ruční lis s aretovatelným koncovým dorazem na výrobu lisovaných spojů s plastovými a vrstvenými trubkami Ø 10–40 mm, Ø ¾–1". K pohonu lisovacích kleští/lisovacích kroužků REMS S. S dělitelnými trubkovými rameny. V balení ve smršťovací fólii.
 Obj.č. 574000 R Kč 6 800,-

Kč **5590,-**

←ACC→

Automatic Circuit Control

S automatickým zpětným chodem

Kvalitní německý výrobek



XL-BOXX

REMS Power-Press XL ACC – univerzální do Ø 110 mm.

Také pro Geberit Mapress Uhlíková ocel, Nerezová ocel, Měď v instalaci pitné vody a topení do Ø 108 mm.

Lisování Ø 10–108 mm jen v jedné pracovní operaci.

Superrychlé, např. Geberit Mapress Nerezová ocel Ø 108 mm jen za 15 s.

K pohonu REMS lisovacích kleští/lisovacích kroužků/lisovacích kroužků XL a vhodných lisovacích kleští/lisovacích kroužků jiných výrobců.

Otočné uchycení lisovacích kleští s automatickým zajištěním.



Info

REMS Power-Press XL ACC Basic-Pack

Elektrohydraulický radiální lis 32 kN s nuceným chodem pro výrobu lisovaných spojení Ø 10–108 (110) mm, Ø ¾–4". K pohonu REMS lisovacích kleští/lisovacích kroužků/lisovacích kroužků XL a vhodných lisovacích kleští/lisovacích kroužků jiných výrobců. Bezpečné usazení lisovacích kleští díky automatickému zajištění. Elektrohydraulický pohon s osvědčeným univerzálním motorem 230 V, 50–60 Hz, 450 W, s převody pracujícími bez údržby, s bezpečnostní kluznou spojkou a systémem posuvu s trapézovým zavítovým vřetenem, s bezpečnostním spínačem. V kufru systému XL-Boxx.

Obj.č. 579012 R220 Kč 70 210,-

Kč **62 690,-**

←ACC→

Automatic Circuit Control

S automatickým zpětným chodem



* Okolní teplota cca 20°C.

Lisování Ø 64–108 mm jen v jedné pracovní operaci. Antivibrační systém.

Superrychlé, např. Geberit Mapress Nerezová ocel Ø 108 mm jen za 15 s. S nuceným chodem. Jistá poloha mezikleští díky automatickému zajištění. Akumulátor Li-Ion 22V, 5,0 Ah, 108 Wh, pro ca. 150 zalisování Geberit Mapress Nerezová ocel Ø 108,0 mm na jedno nabití akumulátoru*.



Info

REMS 22V
LI-ION TECHNOLOGY
2,5Ah 5,0Ah 9,0Ah

XL-BOXX

REMS Akku-Press XL 45 kN 22 V ACC Basic-Pack Z7

Akumulátorový radiální lis 45 kN s nuceným chodem, pro výrobu lisovaných spojení XL Ø 64–108 mm, Ø 2½–4". K pohonu REMS lisovacích kroužků XL. Otočné uchycení lisovacích kroužků s automatickým zajištěním. Elektrohydraulický pohon s výkonným akumulátorovým motorem 22 V, 380 W, robustní planetovou převodovkou, mimošným dvoupístovým čerpadlem a kompaktním vysokovýkonným hydraulickým systémem. Antivibrační systém. Bezpečnostní spínač. LED-pracovní svítlna. Akumulátor Li-Ion 22V, 5,0 Ah, 108 Wh, rychlonabíječka 100–240 V, 50–60 Hz, 90 W, 22 V. Mezikleště Z7 XL 45 kN. V kufru systému XL-Boxx.

Obj.č. 579014 R220 Kč 95 470,-

Kč **83 490,-**

Univerzální do Ø 110 mm. Kompaktní. Bleskově rychlý. Otočný o 360°.

←ACC→

Automatic Circuit Control

S automatickým zpětným chodem

Kvalitní německý výrobek



Info



jen 4,7 kg



L-BOXX

REMS Power-Press ACC Basic-Pack

Elektrohydraulický radiální lis 32 kN s nuceným chodem pro výrobu lisovaných spojení Ø 10–108 (110) mm, Ø ¾–4". K pohonu lisovacích kleští/lisovacích kroužků REMS a vhodných lisovacích kleští/lisovacích kroužků jiných výrobců. Otočné uložení lisovacích kleští s automatickým zajištěním. Elektrohydraulický pohon s osvědčeným univerzálním motorem 230 V, 50–60 Hz, 450 W, robustními planetovými převody, výstředníkovým pístovým čerpadlem a kompaktním, vysoce výkonným hydraulickým systémem. Bezpečnostní spínač. V kufru systému L-Boxx.

Obj.č. 577013 R220 Kč 44 510,-

Kč **37 990,-**

REMS Power-Press SE – univerzální do Ø 110 mm. Rychlé, jen v několika sekundách hotové, bezpečné lisování.



Info

Kvalitní německý výrobek



jen 4,7 kg



REMS Power-Press SE Basic-Pack

Elektrický radiální lis 32 kN pro výrobu lisovaných spojení Ø 10–108 (110) mm, Ø ¾–4". K pohonu REMS lisovacích kleští/lisovacích kroužků a vhodných lisovacích kleští/lisovacích kroužků jiných výrobců. Bezpečné usazení lisovacích kleští díky automatickému zajištění. Elektromechanický pohon s osvědčeným univerzálním motorem 230 V, 50–60 Hz, 450 W, s převody pracujícími bez údržby, s bezpečnostní kluznou spojkou a systémem posuvu s trapézovým zavítovým vřetenem, ochrana proti přetížení, s bezpečnostním spínačem. V pevném kufru z ocelového plechu.

Obj.č. 572111 R220 Kč 28 620,-

Kč **23 790,-**

Univerzální do Ø 110 mm. Kompaktní. Bleskově rychlý. Otočný o 360°.

Nucený chod. Antivibrační systém. Automatické zajištění lisovacích kleští. Akumulátor Li-Ion 22 V, 2,5 Ah, 54 Wh pro ca. 200 zalisování na Viega Profipress DN 15 na jedno nabití akumulátoru*.

←ACC→

Automatic Circuit Control

S automatickým zpětným chodem

Kvalitní německý výrobek

REMS 22V
LI-ION TECHNOLOGY
2,5 Ah 5,0 Ah 9,0 Ah



Info

Novinka



jen 3,3 kg



- Akumulátorový radiální lis 32 kN s nuceným chodem, pro výrobu lisovaných spojení Ø 10–108 (110) mm, Ø 3/8–4".
- K pohonu lisovacích kleští/lisovacích kroužků REMS a vhodných lisovacích kleští/lisovacích kroužků jiných výrobců.
- Kompaktní, s lisovacími kleštěmi V 15 dlouhý pouze 35,5 cm.
- Elektrohydraulický pohon s výkonným akumulátorovým motorem 22 V, 380 W. Bezpečnostní spínač.
- LED-pracovní svítidla.

L-BOXX

REMS Akku-Press E 22V ACC

Pohonná jednotka 22 V, V kufru systému L-Boxx.

| | Obj.č. | Kč | Akce Kč |
|--|-------------|-----------|------------------|
| Basic-Pack Bez akumulátoru, bez rychlonabíječky. | 576019 R22 | 42 900,00 | 33 490,00 |
| Basic-Pack Akumulátor Li-Ion 22 V, 2,5 Ah, 54 Wh, Rychlonabíječka 220–240 V, 50–60 Hz, 70 W, 22 V. | 576017 R220 | 54 480,00 | 39 990,00 |

Univerzální do Ø 110 mm. Kompaktní. Bleskově rychlý. Otočný o 360°.

Nucený chod. Antivibrační systém. Automatické zajištění lisovacích kleští. Akumulátor Li-Ion 22 V, 2,5 Ah, 54 Wh pro ca. 200 zalisování na Viega Profipress DN 15 na jedno nabití akumulátoru*.



PRESSURE MONITORING



RESULT INDICATOR



Info

Sledování lisovacího tlaku a ukazatel výsledku

Elektronický snímač tlaku pro sledování přítláčné síly. Vyhodnocení lisovacího tlaku po procesu lisování. Zobrazení výsledku pomocí dvoubarevné bílé / červené LED diody.

- Akumulátorový radiální lis 32 kN s nuceným chodem, pro výrobu lisovaných spojení Ø 10–108 (110) mm, Ø 3/8–4".
- K pohonu lisovacích kleští/lisovacích kroužků REMS a vhodných lisovacích kleští/lisovacích kroužků jiných výrobců.
- Kompaktní, s lisovacími kleštěmi V 15 dlouhý pouze 35,5 cm.
- Elektrohydraulický pohon s výkonným akumulátorovým motorem 22 V, 380 W. Bezpečnostní spínač.
- Rychlonabíječka s výkonem 90 W pro superrychlé nabíjení.
- LED-pracovní svítidla.



jen 3,3 kg



PRESSURE MONITORING



RESULT INDICATOR

L-BOXX

REMS Akku-Press 22V ACC

Pohonná jednotka 22 V, V kufru systému L-Boxx.

| | Obj.č. | Kč | Akce Kč |
|--|-------------|-----------|------------------|
| Basic-Pack Bez akumulátoru, bez rychlonabíječky. | 576002 R22 | 50 990,00 | 39 290,00 |
| Basic-Pack Akumulátor Li-Ion 22 V, 2,5 Ah, 54 Wh, Rychlonabíječka 100–240 V, 50–60 Hz, 90 W, 22 V. | 576011 R220 | 63 160,00 | 46 790,00 |

←ACC→

Automatic Circuit Control

S automatickým zpětným chodem

Kvalitní německý výrobek

REMS 22V
LI-ION TECHNOLOGY
2,5 Ah 5,0 Ah 9,0 Ah

* Okolní teplota cca 20°C.

Doporučené prodejní ceny. Všechny ceny bez DPH. Akce platí do 31.07.2025. Vyhrazujeme si právo na zvýšení cen.

CONNECTED

Quick-Start



Video

**REMS Akku-Press 22 V Connected – univerzální do Ø 110 mm.
S funkcí Connected prostřednictvím Wi-Fi a s OLED displejem.**

Volitelný pracovní režim ACC. Sledování lisovacího tlaku a ukazatel výsledku. Antivibrační systém. Automatické zajištění lisovacích kleští. Elektricky sledovaná zavřená poloha zajišťovacího čepu kleští. V sekundě hotové, bezpečné lisování. Hlasové nahrávky s rozpoznáváním řeči. Vystavení protokolu s textem a obrázky. Geolokace míst lisování. Akumulátor Li-Ion 22 V, 2,5 Ah, 54 Wh pro ca. 210 zalisování na Viega Profipress DN 15 na jedno nabití akumulátoru*.



Sledování lisovacího tlaku ...

Lisovací tlak je během procesu lisování neustále monitorován.

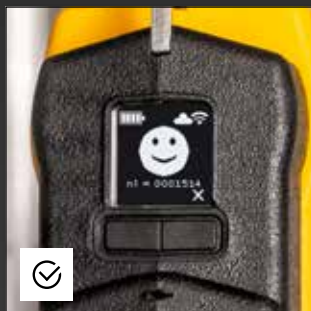

... a ukazatel výsledku.

Pokud byl lisovací tlak v rámci požadavku, na OLED displeji se zobrazí „smajlík“.

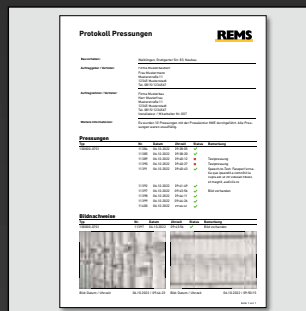

Protokoly s vlastním firemním logem

Všechna data měření/lisování jsou protokolována. Uživatel může k těmto datům přistupovat prostřednictvím portálu REMS Service Portal a vytvářet protokoly s textem a obrázky.

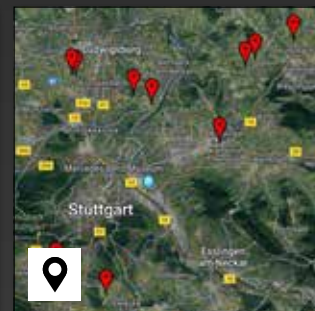

Geolokace

Automatické zjištění místa lisování a vizualizace na mapě.



Hlasový záznam s rozpoznáváním hlasu

Ke každému lisování lze pořídit hlasový záznam. Prostřednictvím "Speech-to-Text" (rozpoznávání řeči) lze hlasový záznam převést na upravitelný text.



Blokování použití, ochrana proti krádeži

← ACC →

Automatic Circuit Control
S automatickým zpětným chodem

Kvalitní německý výrobek



Info

- Akumulátorový radiální lis 32 kN s volitelným pracovním režimem ACC, k výrobě lisovaných spojů Ø 10–108 (110) mm, Ø 3/4–4".
- K pohonu lisovacích kleští/lisovacích kroužků REMS a vhodných lisovacích kleští/lisovacích kroužků jiných výrobců
- Otočné uchycení lisovacích kleští.
- Elektricky sledovaná zavřená poloha zajišťovacího čepu kleští.
- Kompaktní, s lisovacími kleštěmi V 15 dlouhý pouze 36,3 cm.
- Elektrohdraulický pohon se silným, bezuhlíkovým a bezúdržbovým akumulátorovým motorem 22 V, 400 W, bezpečnostní spínač.
- LED pracovní světla.

L-BOXX

REMS Akku-Press 22 V Connected

Pohonná jednotka 22 V, V kufru systému L-Boxx.

| | Obj.č. | Kč | Akce Kč |
|--|-------------|-----------|------------------|
| Basic-Pack P Bez akumulátoru, bez rychlonabíječky. | 576005 R22 | 65 440,00 | 48 290,00 |
| Basic-Pack Akumulátor Li-Ion 22 V, 2,5 Ah, 54 Wh, Rychlonabíječka 100–240 V, 50–60 Hz, 90 W, 22 V. | 576015 R220 | 77 610,00 | 55 790,00 |

* Okolní teplota cca 20°C. Wi-Fi deaktivována. Pracovní světla LED jsou vypnutá.

¹⁾ Záruční podmínky a registrace prodloužení záruky výrobce na 5 let najdete pod www.rems.de/service.



jen 3,3 kg



Lisovací kleště REMS – miliónkrát osvědčené. Pro všechny běžné systémy s lisovanými tvarovkami.



Všechny lisovací kleště REMS, které jsou v katalogu označeny * mají další připojení a pasují také do ručního radiálního lisu REMS Eco-Press. Díky tomu jednoduché, nákladově výhodné skladování.



Kvalitní německý výrobek

- **Lisovací kleště REMS Mini**
Vhodné pro všechny radiální lisy REMS 22 kN.
- **Lisovací kleště REMS**
Vhodné pro všechny radiální lisy REMS 32 kN a vhodné radiální lisy jiných značek s posuvnou silou 32 kN.

**Lisovací kleště REMS /
Lisovací kleště
Mini M, V do 35 mm**

Kč **3290,-**

**Lisovací kleště REMS /
Lisovací kleště Mini do 32 mm.
F, TH, U, UP, VP, VRX, G, B**

Kč **3990,-**



L-BOXX



REMS sada lisovacích kleští Mini

Lisovací kleště REMS Mini, v kufru systému L-Boxx.



| | Obj.č. | Kč | Akce Kč |
|--|----------|-----------|------------------|
| M 15+18+22+28+35 | 578055 R | 26 810,00 | 17 990,00 |
| V 15+18+22+28+35 | 578056 R | 26 810,00 | 17 990,00 |
| TH 16+20+26 | 578069 R | 19 960,00 | 13 390,00 |
| Pro rozvody trubek vedoucích chladivo do 48 bar! Conex Bänninger >B< MaxiPro | | | |
| BMP ¼ + ¾ + ½ + ¾" | 578090 R | 24 960,00 | 18 190,00 |
| BMP ¼ + ¾ + ½ + ¾ + ¾ + ¾ + 1 + 1 ½" | 578091 R | 45 610,00 | 32 590,00 |

K dispozici je mnoho dalších sad REMS lisovacích kleští Mini + lisovacích kleští Mini.



L-BOXX



REMS sada lisovacích kleští

Lisovací kleště REMS, v kufru systému L-Boxx.



| | Obj.č. | Kč | Akce Kč |
|--|----------|-----------|------------------|
| M 15+18+22+28+35 | 571161 R | 27 070,00 | 17 990,00 |
| V 15+18+22+28+35 | 571162 R | 27 070,00 | 17 990,00 |
| TH 16+20+26 | 571169 R | 20 790,00 | 13 390,00 |
| Pro rozvody trubek vedoucích chladivo do 48 bar! Conex Bänninger >B< MaxiPro | | | |
| BMP ¼ + ¾ + ½ + ¾" | 571184 R | 26 050,00 | 18 990,00 |
| BMP ¼ + ¾ + ½ + ¾ + ¾ + ¾ + 1 + 1 ½" | 571185 R | 47 780,00 | 33 990,00 |

K dispozici je mnoho dalších sad REMS lisovacích kleští + lisovacích kleští.



Info

Kvalitní německý výrobek

Lisovací kroužky REMS pro velké dimenze do Ø 54 mm. Nasadit. Zalisovat. Hotovo.



Lisovací kroužky REMS (PR-3S) se 3-mi na kloubovém kroužku výkvně uloženými lisovacími segmenty pro náročná lisování velkých rozměrů. Optimální lisování díky radiálně řízenému pohybu lisovacích segmentů. Lisovací kontura M pro systémy s lisovanými tvarovkami Geberit Mapress a vhodné další systémy.

| | | |
|---|------------------------|--------------------|
| Lisovací kroužek REMS M 42 (PR-3S) | Obj.č. 572706 R | Kč 19 800,- |
| Lisovací kroužek REMS M 54 (PR-3S) | Obj.č. 572708 R | Kč 19 800,- |
| Mezikleště Z2 | | |
| k pohonu lisovacích kroužků REMS (PR-3S) 42-54 mm | Obj.č. 572795 R | Kč 4 340,- |
| Kufr z ocelového plechu | Obj.č. 572810 R | Kč 2 900,- |
| Kompletní sada lisovacích kroužků | Obj.č. 572060 R | Kč 46 830,- |

Kč **40190,-**

Lisovací kroužky REMS S (PR-2B) – plynule otočné - řešení problému pro těžko přístupná místa.

Např. výlomy zdí, volně položené trubky, šachty

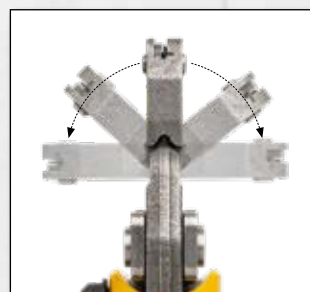

Kvalitní německý výrobek

| Lisovací obrys | Obj.č. | Kč |
|---------------------|----------|----------|
| M 12 S (PR-2B) | 574736 R | 3 730,00 |
| M 15 S (PR-2B) | 574738 R | 3 730,00 |
| M 18 S (PR-2B) | 574740 R | 3 730,00 |
| M 22 S (PR-2B) | 574742 R | 3 730,00 |
| M 28 S (PR-2B) | 574744 R | 3 730,00 |
| M 35 S (PR-2B) | 574746 R | 4 080,00 |
| F 16 S (PR-2B)* | 574728 R | 3 730,00 |
| F 20 S (PR-2B)* | 574730 R | 3 730,00 |
| F 26 S (PR-2B)* | 574732 R | 3 730,00 |
| F 32 S (PR-2B)* | 574734 R | 4 080,00 |
| TH 10 S (PR-2B)* | 574772 R | 3 730,00 |
| TH 11,6 S (PR-2B)* | 574774 R | 3 730,00 |
| TH 12 S (PR-2B)* | 574776 R | 3 730,00 |
| TH 14 S (PR-2B)* | 574778 R | 3 730,00 |
| TH 15 S (PR-2B)* | 574780 R | 3 730,00 |
| TH 16 S (PR-2B)* | 574782 R | 3 730,00 |
| TH 17 S (PR-2B)* | 574784 R | 3 730,00 |
| TH 18 S (PR-2B)* | 574786 R | 3 730,00 |
| TH 20 S (PR-2B)* | 574788 R | 3 730,00 |
| TH 22 S (PR-2B)* | 574790 R | 3 730,00 |
| TH 25 S (PR-2B)* | 574792 R | 3 730,00 |
| TH 26 S (PR-2B)* | 574794 R | 3 730,00 |
| TH 28 S (PR-2B) | 574796 R | 4 080,00 |
| TH 32 S (PR-2B) | 574798 R | 4 080,00 |
| U 14 S (PR-2B)* | 574858 R | 3 730,00 |
| U 16 S (PR-2B)* | 574860 R | 3 730,00 |
| U 18 S (PR-2B)* | 574870 R | 3 730,00 |
| U 20 S (PR-2B)* | 574862 R | 3 730,00 |
| U 25 S (PR-2B)* | 574864 R | 3 730,00 |
| U 26/C26 S (PR-2B)* | 574866 R | 3 730,00 |
| U 32 S (PR-2B) | 574868 R | 4 080,00 |

| Lisovací obrys | Obj.č. | Kč |
|---|----------|----------|
| V 12 S (PR-2B) | 574748 R | 3 730,00 |
| V 14 S (PR-2B) | 574800 R | 3 730,00 |
| VG 14 S (PR-2B) | 574750 R | 3 730,00 |
| V 15 S (PR-2B) | 574752 R | 3 730,00 |
| V 16 S (PR-2B) | 574802 R | 3 730,00 |
| VG 16 S (PR-2B) | 574754 R | 3 730,00 |
| V 18 S (PR-2B) | 574756 R | 3 730,00 |
| V 22 S (PR-2B) | 574758 R | 3 730,00 |
| V 28 S (PR-2B) | 574760 R | 3 730,00 |
| V 35 S (PR-2B) | 574762 R | 4 080,00 |
| Pro rozvody trubek vedoucích chladivo do 48 bar! Conex Bänninger >B< MaxiPro | | |
| BMP 6 S (PR-2B) | 574710 R | 3 730,00 |
| BMP 8 S (PR-2B) | 574712 R | 3 730,00 |
| BMP 10 S (PR-2B) | 574714 R | 3 730,00 |
| BMP 12 S (PR-2B) | 574716 R | 3 730,00 |
| BMP 15 S (PR-2B) | 574718 R | 3 730,00 |
| BMP 16 S (PR-2B) | 574720 R | 3 730,00 |
| BMP 18 S (PR-2B) | 574722 R | 3 730,00 |
| BMP 22 S (PR-2B) | 574724 R | 3 730,00 |
| BMP 28 S (PR-2B) | 574726 R | 3 730,00 |
| BMP ¼" S (PR-2B) | 574810 R | 3 730,00 |
| BMP ⅜" S (PR-2B) | 574812 R | 3 730,00 |
| BMP ½" S (PR-2B) | 574814 R | 3 730,00 |
| BMP ⅝" S (PR-2B) | 574816 R | 3 730,00 |
| BMP ¾" S (PR-2B) | 574818 R | 3 730,00 |
| BMP ⅞" S (PR-2B) | 574820 R | 3 730,00 |
| BMP 1" S (PR-2B) | 574822 R | 3 730,00 |
| BMP 1 ½" S (PR-2B) | 574824 R | 3 730,00 |



Mezikleště Mini Z8

k pohonu lisovacích kroužků REMS S (PR-2B).
Vhodné pro všechny radiální lisy REMS 22 kN.
Obj.č. 574700 R

Kč **4 280,-**



Mezikleště Z8

k pohonu lisovacích kroužků REMS S (PR-2B). Vhodné pro všechny radiální lisy REMS 32 kN a vhodné radiální lisy jiných značek s posuvnou silou 32 kN.
Obj.č. 574702 R

Kč **4 280,-**



REMS sada lisovacích kroužků S Mini Z8

Lisovací kroužky REMS S (PR-2B), Mezikleště Mini Z8, v pevném kufru z ocelového plechu.



REMS sada lisovacích kroužků S Z8

Lisovací kroužky REMS S (PR-2B), Mezikleště Z8, v pevném kufru z ocelového plechu.

| | Obj.č. | Kč | Akce Kč |
|------------------------------|----------|-----------|------------------|
| M 15+18+22 S Mini Z8 | 574614 R | 18 360,00 | 12 900,00 |
| V 15+18+22 S Mini Z8 | 574612 R | 18 360,00 | 12 900,00 |
| F 16+20+26 S Mini Z8 | 574620 R | 18 360,00 | 12 900,00 |
| TH 16+20+26 S Mini Z8 | 574622 R | 18 360,00 | 12 900,00 |

K dispozici je mnoho dalších sad lisovacích kroužků REMS S.

| | Obj.č. | Kč | Akce Kč |
|-------------------------|----------|-----------|------------------|
| M 15+18+22 S Z8 | 574615 R | 18 360,00 | 12 900,00 |
| V 15+18+22 S Z8 | 574613 R | 18 360,00 | 12 900,00 |
| F 16+20+26 S Z8 | 574621 R | 18 360,00 | 12 900,00 |
| TH 16+20+26 S Z8 | 574623 R | 18 360,00 | 12 900,00 |

K dispozici je mnoho dalších sad lisovacích kroužků REMS S.

* Pohon také prostřednictvím ručního radiálního lisu REMS Eco-Press za použití mezikleště Z8.

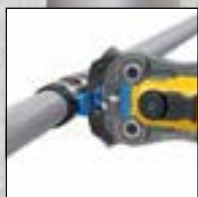

Barevné kódování



Barevné kódování

REMS lisovací kleště / REMS lisovací kleště Mini GFF pro Geberit FlowFit

- Vysoce zatížitelné lisovací kleště z kované a zvlášť kalené speciální oceli.
- Lisovací obrys je specifický pro daný systém a je přizpůsoben lisovacímu systému Geberit FlowFit pro bezvadné kompatibilní a bezpečné lisování.
- Barevné kódování pro snadný a rychlý výběr správných lisovacích kleští odpovídající lisovací tvarovku.



Info

REMS lisovací kleště Mini GFFb 16 – 40

- Do lisovacích čelistí zapuštěná zahloubení k jistému a bezpečnému vedení spojovacích příložek pro lisování bez přesazení (Patent EP 2 347 862).
- Pohon prostřednictvím všech REMS radiálních lisů 22 kN. Čtěte a dodržujte pokyny k použití a montážní návody výrobců / dodavatelů systémů.

Pro Ø 16 mm, 20 mm, 25 mm, 32 mm a 40 mm.
Obj.č. 578670 R Kč 14 430,-

Kč **11 990,-**

REMS lisovací kleště GFFb 16 – 40* a GFFo 50 – 75

- Pohon prostřednictvím REMS radiálních lisů 32 kN a vhodných radiálních lisů jiných výrobců s posuvovou silou 32 kN. REMS lisovací kleště GFFb 16 – 40* mají další připojení pro manuální pohon prostřednictvím ručního radiálního lisu REMS Eco-Press. Čtěte a dodržujte pokyny k použití a montážní návody výrobců / dodavatelů systémů.

REMS lisovací kleště GFFb 16 – 40*

Pro Ø 16 mm, 20 mm, 25 mm, 32 mm a 40 mm.
Obj.č. 571480 R Kč 14 430,-

Kč **10 990,-**

REMS lisovací kleště GFFo 50 – 75

Pro Ø 50 mm, 63 mm, 75 mm.
Obj.č. 571485 R Kč 20 210,-

Kč **16 990,-**

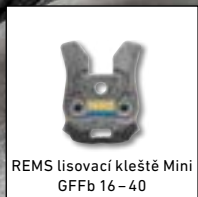

REMS lisovací kleště Mini GFFb 16 – 40



REMS lisovací kleště GFFb 16 – 40



REMS lisovací kleště GFFo 50 – 75

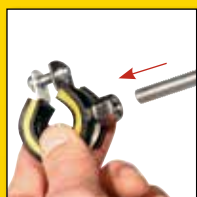
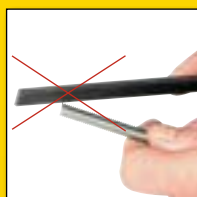
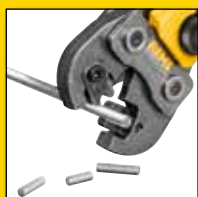

Dělicí kleště s 1 párem otočnými dělicími vložkami na ocel, nerezavějící ocel, M6 – M12, až do pevnostní třídy 4.8 (400 N/mm²).

Dělicí kleště REMS M – dělení závitových tyčí. Bleskově rychlé.



Info

Všechny dělicí kleště M označené * mají další připojení pro ruční pohon prostřednictvím ručního radiálního lisu REMS Eco-Press. Díky tomu jednoduché, nákladově výhodné skladování.

Pro REMS Mini-Press 14 V ACC, REMS Mini-Press 22 V ACC, REMS Mini-Press S 22 V ACC:

Dělicí kleště REMS Mini – dělí během pouhých 2 sekund!

| | | |
|------|---------------|---------------------------|
| M 6 | Obj.č. 578620 | |
| M 8 | Obj.č. 578621 | |
| M 10 | Obj.č. 578622 | místo Kč 7 200,- nyní jen |

Pro radiální lisu REMS (kromě REMS Mini-Press 14 V ACC, REMS Mini-Press 22 V ACC, REMS Mini-Press S 22 V ACC) a vhodné radiální lisu jiných výrobců:

Dělicí kleště REMS

| | | |
|------|---------------|---------------------------|
| M 6* | Obj.č. 571890 | |
| M 8* | Obj.č. 571895 | |
| M 10 | Obj.č. 571865 | |
| M 12 | Obj.č. 571870 | místo Kč 7 200,- nyní jen |



Kvalitní německý výrobek

Patent EP 1 952 948
Patent EP 2 347 862



Prodej pouze přes odborné prodejce.



REMS Česká republika s.r.o.

Nádražní 271
253 01 Hostivice
Tel. +420 220 982 880
E-Mail: CZE@rems.de
www.rems.de

Nezávazné předvedení prostřednictvím odborných poradců REMS. Vyžádejte si nás.

Josef Nácovský
(západní a severní Čechy) Mobil 724 104 103

(Praha a střední Čechy) Mobil 602 641 045

Milan Škorpil
(východní Čechy) Mobil 724 362 050

Jiří Janouch
(jižní Čechy a Vysočina) Mobil 724 903 818

Pavel Kubíček
(jižní Morava) Mobil 602 571 175

Bogdan Krzywoń
(severní Morava) Mobil 602 550 060

www.rems.de @remstools

MA112024094170CZE00 - Změny a omyly vyhrazeny. © Copyright 2024 by REMS GmbH & Co KG, Waiblingen. Doporučené prodejní ceny. Všechny ceny bez DPH. Akce platí do 31.07.2025. Vyhrážujeme si právo na zvýšení cen.

4 039976 260497