

---

# **Svářečky pro polyfúzní svařování**

## **Ø 16 – 125 mm**

---

**Elektronické ruční svářečky POLYS P-4 pro řemeslníky**

POLYS P-4 650 W, 850 W, 1200 W

**Termostatické ruční svářečky POLYS P-1 pro kutily**

POLYS P-1 500 W, 650 W, 850 W

**Přípravky pro svařování**

MP 75, MP 110, ST 160

**Příslušenství pro svařování**

Praktické pomůcky pro usnadnění práce

**Svářečky pro polyfúzní svařování se používají pro vzájemné spojování trubek a tvarovek dimenzí 16-125 mm z termoplastů (nejčastěji z PP, PE, PB, nebo PVDF) určených zejména pro vnitřní rozvody vody a topení.**

**Svářečky mohou být dodávány buď samostatně v provedení SOLO (v papírové krabici), nebo spolu se svařovacími nástavci a příslušenstvím, v provedení MINI a PROFI (v praktických kovových kufrech). Výhodou PROFI kufrů je možnost bezpečného uložení horké svářečky i s nástavci. Další výhodou PROFI kufrů je speciální přepážka na kabel.**

POLYS P-4



Ruční svářečky jsou určeny pro profesionály, neboť jsou vybaveny přesnou elektronickou regulací a dle typu originálním akustickým průvodcem svaru TraceWeld. Jejich největší předností je možnost trvalého provozu, a to i v náročných podmínkách. Nejprodávanejší skupinu tvoří trnové svářečky o příkonu 650 W, které umožňují pracovat i ve velmi stísněných prostorách a současně upnout i několik nástavců najednou. Příznivcům klasických plochých svářeček nabízíme nožové provedení s příkonem, na které je možné upnout dva nástavce najednou. Pro svařování velkých dimenzí až do 125 mm nabízíme plochou svářečku s příkonem 1200 W.

POLYS P-1



Svářečky, které jsou vybavené termostatickou regulací a jsou určeny spíše pro občasný provoz, tedy jako doplněk řady P-4 a nebo pro kutily. Provedení topných těles je buď trnové nebo nožové. Specialitou těchto svářeček je trnové úhlové provedení P-1b, které umožní pracovat ve stísněných prostorách při práci tzv. „za rohem“.

MP 110



Robustní profesionální zařízení určené pro polyfúzní svařování trubek a tvarovek až do dimenze 110 mm. Komplet je dodáván se souborem potřebného příslušenství, které je uloženo v praktickém kufru. Jako zvláštní příslušenství lze objednat redukční vložky pro STABI trubky. Zařízení je vyráběno ve zkráceném a odlehčeném provedení určeném do dílenského provozu, nebo v provedení do terénu vybaveném ochranou svaru před vniknutím nečistot, které pro zajištění souososti svaru obsahuje i podpěru svařovaných trubek.

MP 75



Lehký fixační přípravek ovládaný pomocí páky, přičemž plynule nastavitelné upínací čelisti umožňují pevné sevření a vzájemné svaření tvarovek a trubek dimenzí 40 – 75 mm. Výhodou tohoto zařízení je nízká hmotnost, kterou lze ještě snížit odebráním upínací čelisti, proto je s tímto zařízením výhodná práce v pozičních svarech, např. pod stropem.

ST 160



Unikátní mechanické zařízení, které umožňuje jak polyfúzní svařování do  $\varnothing$  110 mm, tak i čelní svařování do  $\varnothing$  160 mm. Dodávaný univerzální upínač tvarovek zajišťuje přesnou fixaci jakékoliv tvarovky při polyfúzním svařování. Další předností tohoto zařízení je nerezový pojízdný stolek, umožňující pohodlnou manipulaci se zařízením. Tímto zařízením lze svařovat potrubí pro rozvody vody a kanalizace.

DT meter



Přesný elektronický teploměr s dotykovou sondou. Doporučujeme ho používat ke kontrole teploty svařovacích ploch.

# Elektronické ruční svářečky typové řady P-4 určené pro řemeslníky

## Přednosti svářeček POLYS P-4



### Přednosti svářeček POLYS P-4

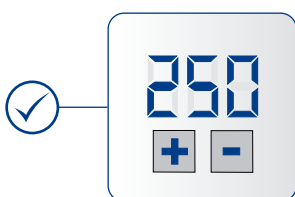

**elektronická regulace** zajišťuje přesné nastavení a stabilitu teploty

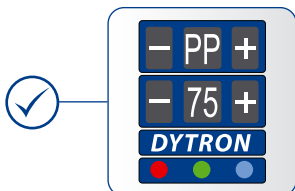

**nový typ ovládacího panelu P4b TW Plus** umožňuje velmi snadné ovládání svářečky

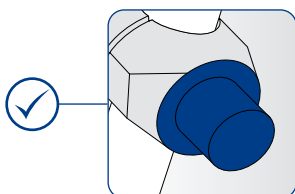

**modrý DT povlak** vyniká dvojnásobnou životností oproti běžnému černému povlaku

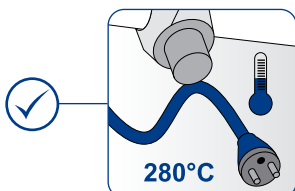

**speciální síťová šňůra** odolává při dotyku teplotě až 280°C

**na nejprodávanější** trnovou svářečku P-4a 650 W je možno nasadit až tři nástavce současně

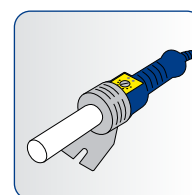

**plochá svářečka 1200 W** umožňuje svařovat dimenze až 125 mm

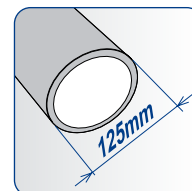

**zvuková signalizace TraceWeld®** zjednodušuje dodržení všech fází svařovacího cyklu



**svářečky jsou určeny pro trvalé nasazení**, vynikají mechanickou odolností a dlouhou životností

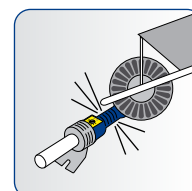

### Zvuková signalizace TraceWeld®

Při vývoji se naše firma snaží nejen svářečky vybavovat přesnými a spolehlivými regulátory, ale hledat další možnosti v oblasti zvyšování kvality svaru. Proto byl vyvinut zcela originální systém TraceWeld®, který podstatně zpřesňuje a zjednodušuje samotný proces polyfúzního svařování, neboť svářeči akusticky signalizuje dílčí technologické časy svařovacího procesu. Pro správnou funkci tohoto systému postačí pouze nastavit danou dimenzi potrubí a svařovací teplotu. Po zasunutí tvarovky a trubky na nástavec stačí stisknout tlačítko a dle akustických signálů provést svar, aniž je nutné měřit čas.

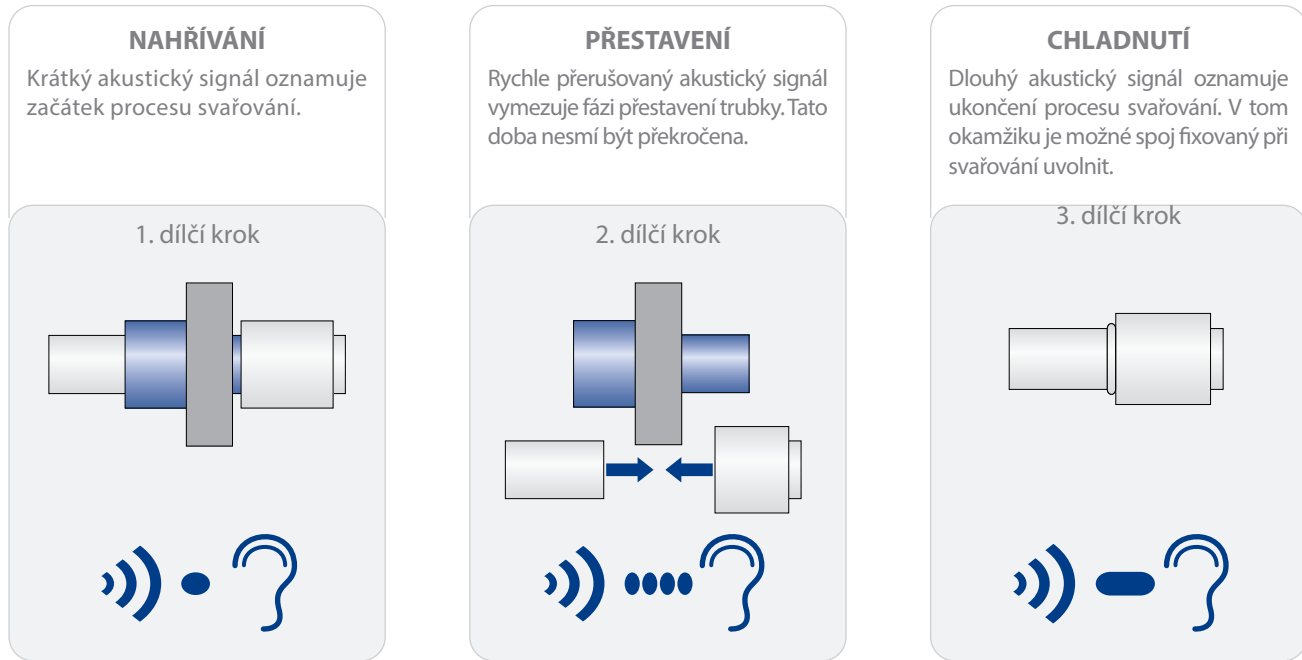

### Způsoby regulace ručních svářeček

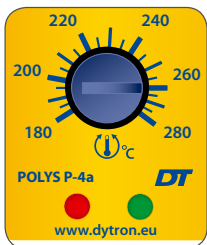

#### POLYS P-4a

- ▶ plynule nastavitelná regulace
- ▶ teplotní rozpětí 180 - 280°C
- ▶ nastavení pomocí otočného regulačního knoflíku
- ▶ nejprodávanější typ

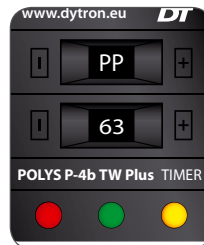

#### POLYS P-4b TW Plus

- ▶ krokově nastavitelná regulace
- ▶ teplotní rozpětí 180 - 280°C
- ▶ nastavení svařovací teploty zadáním dimenze a materiálu
- ▶ zvuková signalizace

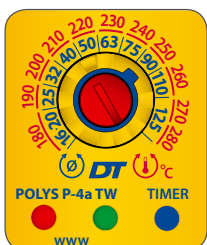

#### POLYS P-4a TW

- ▶ plynule nastavitelná regulace
- ▶ teplotní rozpětí 180 - 280°C
- ▶ teplota a dimenze se nastavují otočným knoflíkem
- ▶ zvuková signalizace

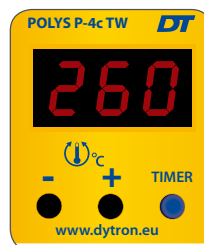

#### POLYS P-4c TW

- ▶ plynule nastavitelná regulace
- ▶ teplotní rozpětí 180 - 280°C
- ▶ nastavení multifunkčními tlačítky
- ▶ zvuková signalizace

# Elektronické ruční svářečky typové řady P-4 určené pro řemeslníky

## Ruční svářečky POLYS P-4

650 W trnová



Ø 16 - 63 mm

		SOLO	MINI	PROFI
		OBJ. ČÍSLO	OBJ. ČÍSLO	OBJ. ČÍSLO
Typ regulace	P-4a	01118	černé 03423 modré 03974	00912 02367
	P-4a TW	03981	černé 04222 modré 04531	04349 04105
	P-4b TW Plus	04826	černé 04828 modré 04955	04831 04967
	P-4c TW	01124	černé 04829 modré 04956	00918 02374

- SOLO** svářečka • kartonová krabice • imbus klíč 4mm
- MINI** Ø 20-32 svářečka • čelistové nástavce Ø 20, 25, 32 mm • plechový kufr MINI • nožní stojánek • stolní svěrka • nůžky DYNO • imbus klíč 4mm
- PROFI** Ø 16-63 svářečka • čelistové nástavce Ø 16, 20, 25, 32, 40, 50, 63 mm, plochy 100mm • plechový kufr PROFI • nožní stojánek • stolní svěrka • nůžky DYNO • imbus klíč 4mm

Obsah kompletu

850 W nožová



Ø 16 - 75 mm

		SOLO	MINI	PROFI
		OBJ. ČÍSLO	OBJ. ČÍSLO	OBJ. ČÍSLO
Typ regulace	P-4a	02082	černé 03424 modré 03975	02080 02369
	P-4a TW	04833	černé 04729 modré 04790	04368 03982
	P-4b TW Plus	04834	černé 04838 modré 04972	04841 04986
	P-4c TW	02083	černé 04839 modré 04973	02081 02376

- SOLO** svářečka • kartonová krabice • stabilizační stojánek • imbus klíč 6 mm
- MINI** Ø 20-32 svářečka • párové nástavce Ø 20, 25, 32 mm • plechový kufr MINI • stabilizační stojánek • stolní svěrka • nůžky DYNO • imbus klíč 6 mm
- PROFI** Ø 15-63 svářečka • párové nástavce Ø 16, 20, 25, 32, 40, 50, 63 mm • plechový kufr PROFI • nožní stojánek • stolní svěrka • nůžky DYNO • imbus klíč 6 mm

Obsah kompletu

1200 W desková



Ø 40 - 125 mm

		SOLO	MINI	PROFI
		OBJ. ČÍSLO	OBJ. ČÍSLO	OBJ. ČÍSLO
Typ regulace	P-4a	01117	černé 36626 modré 36631	38121 36225
	P-4a TW	04373	černé 36627 modré 36630	38122 38256
	P-4b TW Plus	04844	černé 36638 modré 36640	38254 38257
	P-4c TW	01123	černé 36636 modré 36634	38255 38258

- SOLO** svářečka • kartonová krabice • stabilizační stojánek • imbus klíč 6 mm
- PROFI** Ø 50-110 svářečka • párové nástavce Ø 50, 63, 75, 90, 110 mm • plechový kufr PROFI • nožní stojánek • stolní svěrka • imbus klíč 6 mm
- PROFI** Ø 63-125 svářečka • párové nástavce Ø 63, 75, 90, 110, 125 mm • plechový kufr PROFI • nožní stojánek • stolní svěrka • imbus klíč 6 mm

Obsah kompletu

# Termostatické ruční svářečky typové řady P-1 určené pro kutily

## Ruční svářečky POLYS P-1

500 W úhlová



**SPECIÁLNÍ**

Ø 16-40 mm

SOLO		HOBBY	
OBJ. ČÍSLO		OBJ. ČÍSLO	
P-1b	01115	černé nástavce	00909
		modré nástavce	02365

- SOLO** svářečka • kartonová krabice • imbus klíč 4mm
- HOBBY** svářečka • čelistové nástavce Ø 20, 25, 32, 40 mm • plechový kufr HOBBY • nůžky Standard Plast • stolní svěrka • imbus klíč 4 mm

Obsah kompletu

650 W trnová



**JEDNODUCHÁ**

Ø 16-63 mm

SOLO		MINI	HOBBY
OBJ.		OBJ. ČÍSLO	OBJ. ČÍSLO
P-1a	01902	černé nástavce	03421
		modré nástavce	04481
			01924
			02362

- SOLO** svářečka • kartonová krabice • imbus klíč 4mm
- MINI** svářečka • čelistové nástavce Ø 20, 25, 32 mm • plechový kufr MINI • stolní svěrka • imbus klíč 4 mm
- HOBBY** svářečka • čelistové nástavce Ø 16, 20, 25, 32 mm • plechový kufr HOBBY • nůžky Standard Plast • stolní svěrka • imbus klíč 4 mm

Obsah kompletu

850 W nožová



**VÝKONNÁ**

Ø 16-75 mm

SOLO		MINI	HOBBY
OBJ.		OBJ. ČÍSLO	OBJ. ČÍSLO
P-1a	02195	černé nástavce	03422
		modré nástavce	04482
			02196
			02364

- SOLO** svářečka • kartonová krabice • stabilizační stojánek • imbus klíč 6 mm
- MINI** svářečka • čelistové nástavce Ø 20, 25, 32 mm • plechový kufr MINI • stabilizační stojánek • stolní svěrka • imbus klíč 6 mm
- HOBBY** svářečka • čelistové nástavce Ø 16, 20, 25, 32 mm • plechový kufr HOBBY • nůžky Standard Plast • stolní svěrka • imbus klíč 6 mm

Obsah kompletu

## Komplety svářeček POLYS P-4 a P-1

(ilustrační foto)



SOLO



MINI



HOBBY



PROFI

# Užitečné pomůcky pro svářečky P-4 a P-1

## Příslušenství v praxi

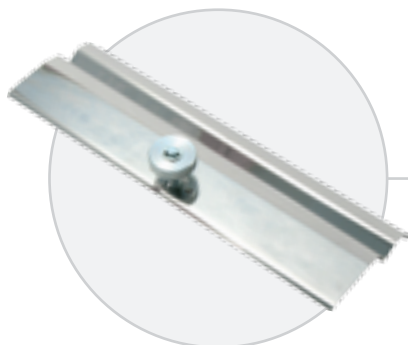

### NOŽNÍ STOJÁNEK

- ▶ zabezpečuje stabilní polohu svářečky (přikleknutím na podlaže)
- ▶ umožňuje jednoduché provedení svaru jednou osobou

PRO SVÁŘEČKU	OBJ. ČÍSLO
650 W	03157
850 W, 1200 W	04938

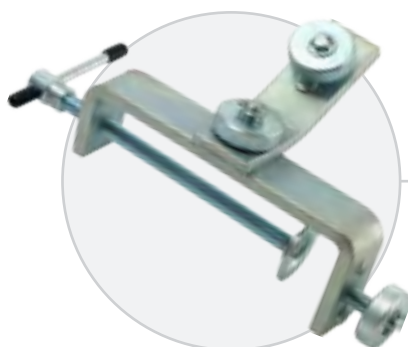
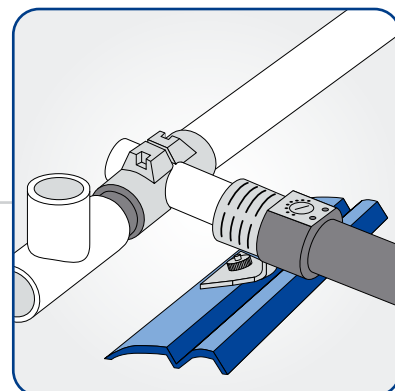

### UNIVERZÁLNÍ SVĚRKA

- ▶ umožňuje upnout svářečku na různých místech stavby
- ▶ rám oken, dveří, trámy apod.

PROVEDENÍ	OBJ. ČÍSLO
Všechny typy	01451

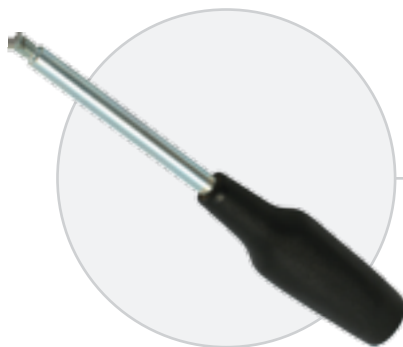
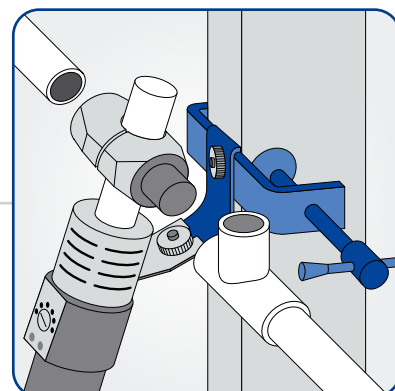

### POMOCNÁ RUKOJEŤ

- ▶ usnadňuje svařování větších dimenzí
- ▶ výrazně snižuje námahu potřebnou k manipulaci se svářečkou

PRO SVÁŘEČKU	OBJ. ČÍSLO
650 W	36146
1200 W	36147

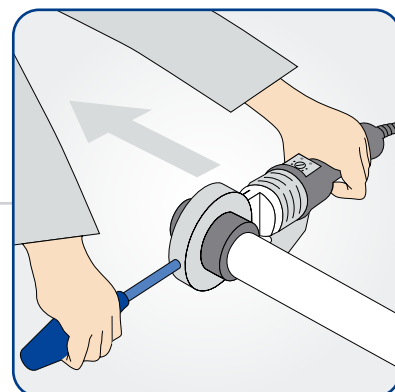

### OPRAVOVACÍ NÁSTAVEC

- ▶ umožňuje snadnou opravu trubky při nechtěném navrtání
- ▶ bez nutnosti výměny trubky ve zdi

PROVEDENÍ 650 W	OBJ. ČÍSLO
Nástavec s opr. tyčinkou	36145
Nástavec	36441
Opravná tyčinka	36217

opravná tyčinka dodáváme jen na trnové svářečky

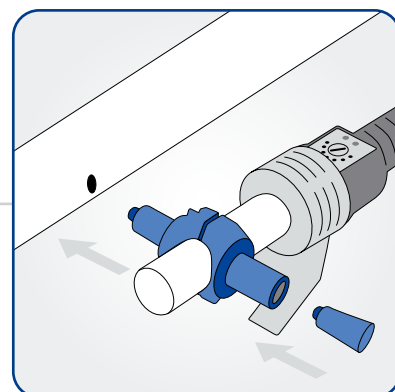

Volitelné příslušenství pro ruční svářečky POLYS P-1 a POLYS P-4

ČELIŠTOVÉ NÁSTAVCE	DIMENZE	ČERNÝ POVLAČ	DT POVLAČ
	Ø 16 mm	01387	02344
	Ø 20 mm	01388	02351
	Ø 25 mm	01389	02345
	Ø 32 mm	01390	02346
	Ø 40 mm	01391	02347
	Ø 50 mm	01392	02348
	Ø 63 mm	01393	02349
	Ø 100 mm (ploché)	01394	02350
	<b>Modrý DT povlak poskytuje 2x vyšší životnost</b>		

na přání dodáváme i nástavce typu B pro svařování kalibrovaných trubek (PVDF a PB)

PÁROVÉ NÁSTAVCE	DIMENZE	ČERNÝ POVLAČ	DT POVLAČ
	Ø 16 mm	01414	02327
	Ø 20 mm	01415	02328
	Ø 25 mm	01416	02329
	Ø 32 mm	01417	02330
	Ø 40 mm	01418	02331
	Ø 50 mm	01419	02332
	Ø 63 mm	01420	02333
	Ø 75 mm	01421	02334
	Ø 90 mm	01422	02339
	Ø 110 mm	01423	02340
	Ø 125 mm	21662	21663
<b>Modrý DT povlak poskytuje 2x vyšší životnost</b>			

na přání dodáváme i nástavce typu B pro svařování kalibrovaných trubek (PVDF a PB)

SWAŘOVACÍ ZRCADLA	DIMENZE	ČERNÝ POVLAČ	DT POVLAČ
	Ø 130 mm	01434	03972
	Ø 170 mm	01445	03973
<b>Modrý DT povlak poskytuje 2x vyšší životnost</b>			

KALIBRÁTORY NA TRUBKY	DIMENZE	OBJ. ČÍSLO
	Ø 16 mm	04869
	Ø 20 mm	04870
	Ø 25 mm	04871
	Ø 32 mm	04872
	Ø 40 mm	04873
	Ø 50 mm	04874
	Ø 63 mm	04875
	Ø 75 mm	04876
	Ø 90 mm	04877
Ø 110 mm	04878	

KUFRY	PROVEDENÍ	OBJ. ČÍSLO
	MINI	
	650 W	03433
	850 W	03434
	PROFI / HOBBY	
	500 W	01408
	650 W	01410
	850 W	01411
	1200 W / 50-110	36664
	1200 W / 75-125	36665
	1200 W / 63-125	36211

NŮŽKY NA TRUBKY

PROVEDENÍ	OBJ. ČÍSLO
Standard Plast do Ø 42 mm	02595
DYNO do Ø 42 mm	02427
Pistolové do Ø 35 mm	01474
Pistolové do Ø 42 mm	01475
Standard do Ø 75 mm	38272



ŠKRABKA NA TRUBKY

OBJ. ČÍSLO
01497



UTAHOVACÍ PÁSOVÝ KLÍČ

OBJ. ČÍSLO
01459



STOLNÍ SVĚRKA

PROVEDENÍ	OBJ. ČÍSLO
Pro všechny typy svářeček	01450



ŘEZÁKY NA TRUBKY

DIMENZE	OBJ. ČÍSLO
Ø 50 - 140 mm	02053
Ø 100 - 160 mm	02054



STABILIZAČNÍ STOJÁNEK

PROVEDENÍ	OBJ. ČÍSLO
Pro všechny typy svářeček	01449



IMBUS KLÍČE

SWAŘEČKA	ROZMĚR	OBJ. ČÍSLO
650 W	4 mm	36137
850 W	6 mm	36138
1200 W		





# Mobilní přípravky pro polyfúzní svařování

## MP 110

Mobilní svařovací přípravek do Ø 110mm



Součástí kompletu



DO DÍLNY



MP - 110 SD  
speciální  
dílnský



MP - 110 UD  
univerzální  
dílnský



MP - 110 UM  
univerzální  
mobilní

DO TERÉNU



MP - 110 SM  
speciální  
mobilní

PROVEDENÍ	DIMENZE (MM)	HMOTNOST	SVÁŘEČKA	NAPÁJENÍ	OBJ. ČÍSLO
MP - 110 SM	40, 50, 63, 75, 90, 110	43,7 kg	POLYS P-4 1250 W	230 V	03970
MP - 110 UM	40, 50, 63, 75, 90, 110	47,9 kg	POLYS P-4 1250 W	230 V	03969
MP- 110 UM EKO	63, 75, 90, 110	47 kg	POLYS P-4 1250 W	230 V	36584
MP - 110 UD	40, 50, 63, 75, 90, 110	58 kg	POLYS P-4 1250 W	230 V	01652
MP - 110 SD	40, 50, 63, 75, 90, 110	53,8 kg	POLYS P-4 1250 W	230 V	03968
MP - 110 UD EKO	63, 75, 90, 110	57,1 kg	POLYS P-4 1250 W	230 V	03967

provedení eko se liší pouze nastavci

### MP 110

upínací saně (včetně zvoleného upínače) • svářečka POLYS P-4a 1250 W • párové nástavce s DT povlakem • vložky dle zvoleného provedení • stojan na svářečku • středící trn • upínací vložky • kovový kufr na příslušenství • imbus klíče 5, 6, 8 mm

Obsah kompletu

## Přednosti přípravků řady MP

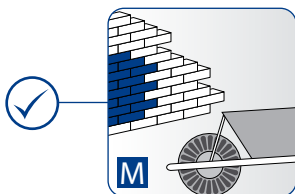

**mobilní přípravek** pro použití v terénu a na stavbách

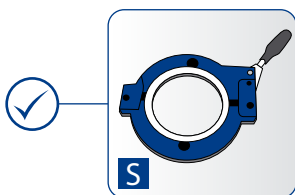

**speciální upínač** s vložkami pro konkrétní typ tvarovek

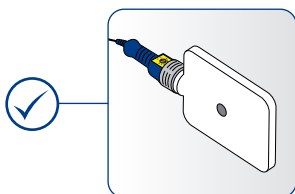

**v ceně zařízení** je zahrnuta elektronická ruční svářečka POLYS P-4

**dílnský přípravek** k montáži na pracovním stole

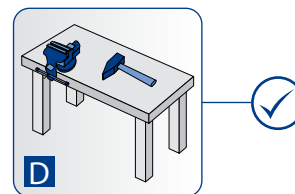

**univerzální upínač** pro všechny typy tvarovek

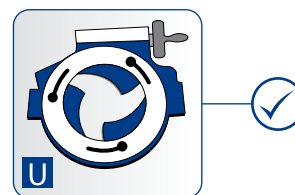

**modrým DT povlakem** se zabezpečuje dvojnásobná životnost proti běžnému použití

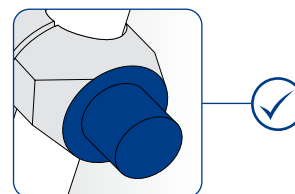

## MP 75

### Mobilní svařovací přípravek do Ø 75 mm

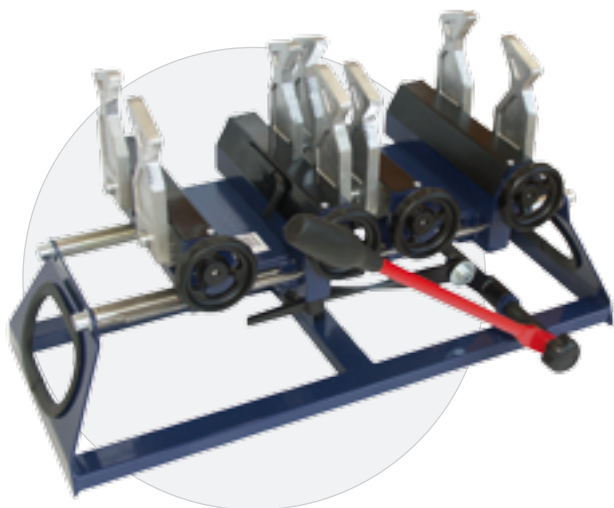

- ▶ z přípravku je možno odejmout libovolnou upínací čelist v případě práce s tvarově složitými trubkami
- ▶ pro svařování je možno použít libovolnou ruční svářečku
- ▶ přípravek je určen pro svařování dimenzí 40 - 75 mm
- ▶ jednoduché ovládání s možností aretace pozice při svařování

PŘÍSTROJ	DIMENZE (MM)	HMOTNOST	OBJ. ČÍSLO
MP 75	40, 50, 63, 75 mm	22 kg	01413

● **MP 75** upínací přípravek

● Komplet obsahuje ●

## ST 160

### Kombinovaný přípravek pro čelní i polyfúzní svařování



PŘÍSTROJ	ST 160	
Svařovaný průměr	polyfúze	40-110 mm
	čelní	40-160 mm
Příkon	svářečky	1200 W
	hoblíku	630 W
Napájení	230 V	
Regulace teploty	elektronický regulátor	
Rozsah teplot	180-280 °C	
Signalizace teploty	LED dioda	
Hoblík	elektrický	
Hmotnost	70 kg	
Objednací číslo	01657	

● **ST 160** upínací přípravek • svářečka POLYS P-4a 1200 W • hoblík • vložky do rychloupínače Ø 40, 50, 63, 75, 90, 110, 125, 140 mm • párové nástavce Ø 40, 50, 63, 75, 90, 110, mm • levé upínací zařízení na tvarovky • zrcadlový čelní nástavec Ø 170 • plechový kufr na příslušenství • nerezový manipulační stůl • imbus klíč 4, 8 mm

● Komplet obsahuje ●

● více informací o tomto přístroji se dozvíte v kapitole čelního svařování

## DT meter Digitální teploměr



- ▶ nepostradatelný pro kontrolu teploty natavovacích ploch svářeček a nástavců
- ▶ integrální kufrík je spolehlivou ochranou pro kontaktní sondu a kabel nabíječky
- ▶ bateriový provoz s možností dobíjení pomocí vestavěné nabíječky
- ▶ rozsah měřených teplot 0 - 400°

DIGITÁLNÍ TEPLOMĚR DT METER	OBJ. ČÍSLO
DT meter s kontaktní sondou	02000

● **DT meter** teploměr • kontaktní sonda • přívodní kabel

● Komplet obsahuje ●