

■
Stroje a nástroje
na opracovanie
rúrok

01/2014

Akcia

SVETOVÁ NOVINKA
REMS Multi-Push
(viď strana 3)



REMS

for Professionals



Kvalitný nemecký výrobok

3-nohy podstavec (príslušenstvo)

REMS Python – ušetríte drahé tvarovky. Super ľahké ohýbanie do Ø 2", Ø 75 mm.

REMS Python

Hydraulická ohýbačka rúrok k rozmerovo presnému ohýbaniu rúrok do 90°. Oceľové rúrky EN 10225 Ø ¾–2", vrstvené rúrky Ø 32–75 mm. Pohon ohýbačky s držiakmi klzných valčekov a klznými valčekmi, ohýbacími segmentami St popr. V.

na oceľové rúrky
Set St ¾-1/2-¾-1-1¼"
Obj.č. 590020 € 1 130,-

€ **999,-**

na oceľové rúrky
Set St 1/2-¾-1-1¼-1½-2"
Obj.č. 590021 € 1 250,-

€ **1 099,-**

na vrstvené rúrky
Set V 40-50-63 mm
Obj.č. 590022 € 1 140,-

€ **1 099,-**

3-nohy podstavec

Obj.č. 590150

€ **118,-**

Novinka

Ohýbací segment a šmykádlá 75 mm

Obj.č. 590063

€ **219,-**

REMS Curvo – ohýbanie rúrok bez vrások do Ø 40 mm, 180°. Bez zveráku. Bez nastavovania okamžite použiteľná.

Ohýbať, miesto drahých tvaroviek!

REMS Curvo sa už po niekoľkých málo ohyboch zaplatí.



1000 W – len 8 kg

Kvalitný nemecký výrobok

REMS Curvo

Elektrická ohýbačka rúrok Ø 10–40 mm, Ø ¼–1½", do 180°. Tvrdé, polotvrde, mäkké medené rúrky, i tenkostenné, Ø 10–35 mm, Ø ¾–1½", mäkké opláštené medené rúrky, i tenkostenné, Ø 10–18 mm, rúrky systémov s lisovanými tvarovkami z nerezovej ocele Ø 12–28 mm, uhlíkovej ocele, taktiež opláštené, Ø 12–28 mm, mäkké rúrky z presnej ocele Ø 10–28 mm, oceľové rúrky DIN EN 10255 Ø ¼–¾", elektroinštalačné rúrky EN 50086 Ø 16–32 mm, vrstvené rúrky Ø 14–40 mm, ai. Pohonný stroj s prevodmi nevyžadujúcimi údržbu s bezpečnosťou klznou trecou spojkou, univerzálnym motorom 230 V, 50–60 Hz, 1000 W, plynulým, elektronickým bezpečnostným spínačom, pravým a ľavým chodom. Rýchly a plazivý chod pre rozmerovo presné ohýbanie. Nástrčný čap. Ohýbacie segmenty a šmykádlá. V pevnom kufri z oceľového plechu.

Set 15-18-22
Obj.č. 580026 € 1 370,-

€ **1 089,-**

Set 15-22-28
Obj.č. 580022 € 1 420,-

€ **1 199,-**

Set 15-18-22-28
Obj.č. 580027 € 1 480,-

€ **1 279,-**

REMS Swing – ohýbajte rúrky tam, kde budú položené do Ø 32 mm.

Rýchla práca vďaka praktickej viacúčelovej páke pre rýchly posun dopredu a rýchly spätný chod. Ozubený hrebeň z kalenej ocele.



Kvalitný nemecký výrobok

REMS Swing

Jednoručná ohýbačka rúrok Ø 10–32 mm, Ø ¾–¾", do 90°. Mäkké medené rúrky Ø 10–22 mm, Ø ¾–¾", s ≤ 1 mm, mäkké opláštené medené rúrky Ø 10–18 mm, Ø ¾–¾", s ≤ 1 mm, opláštené rúrky z uhlíkovej ocele systémov s lisovanými tvarovkami Ø 12–18 mm, mäkké rúrky z presnej ocele Ø 10–18 mm, s ≤ 1 mm, vrstvené rúrky Ø 14–32 mm. Do Ø 26 mm s pohonom ohýbačky, ohýbacími segmentami, univerzálnym unášačom šmykádiel so šmykádlami, v pevnom kufri z oceľového plechu / kufri. Do Ø 32 mm s pohonom ohýbačky, ohýbacími segmentami, 2 unášačmi šmykádiel so šmykádlami, v pevnom kufri.

Medené rúrky ai.

Set 12-15-18-22
Obj.č. 153025 € 252,-

€ **209,-**

Vrstvené rúrky ai.

Set 14-16-18-20-25/26
Obj.č. 153022 € 268,-

€ **229,-**

Set 16-18-20-25/26-32
Obj.č. 153023 € 439,-

€ **329,-**

SVETOVÁ NOVINKA

Preplachovanie

Preplachovanie rozvodov pitnej vody pomocou vody alebo zmesi vody a vzduchu s impulzným dodávaním stlačeného vzduchu podľa EN 806-4:2010 a podľa návodu T 84-2004 "Preplachovanie, dezinfekcia a uvedenie rozvodov pitnej vody do prevádzky" od nemeckého Ústredného zväzu spoločností z odboru sanita, kúrenia a klimatizácia (Zentralverband Sanitär Heizung Klima) a na preplachovanie radiátorových a plošných vykurovacích systémov. Tiež na preplachovanie potrubných systémov pomocou zmesi vody a vzduchu s konštantným tlakom vzduchu.

Dezinfekcia, čistenie, konzervácia

Dezinfekcia rozvodov pitnej vody pomocou vody podľa EN 806-4:2010 a podľa návodu T 84-2004 "Preplachovanie, dezinfekcia a uvedenie rozvodov pitnej vody do prevádzky" od nemeckého Ústredného zväzu spoločností z odboru sanita, kúrenia a klimatizácia (Zentralverband Sanitär Heizung Klima) a ďalších potrubných systémov. Čistenie a konzervácia radiátorových a plošných vykurovacích systémov. Rôzne prímеси na dezinfekciu, čistenie, konzerváciu (viď strana 102) pre rôzne použitie. Jednotka na pridávanie prímеси, k dispozícii ako príslušenstvo*.

Tlaková skúška a kontrola tesnosti pomocou stlačeného vzduchu

Kontrola tesnosti rozvodov pitnej vody pomocou stlačeného vzduchu podľa návodu T 82-2011 "Kontrola tesnosti rozvodov pitnej vody" od nemeckého Ústredného zväzu spoločností z odboru sanita, kúrenia a klimatizácia (Zentralverband Sanitär Heizung Klima) a ďalších potrubných systémov a nádob.

Zaťažovacia skúška rozvodov pitnej vody pomocou stlačeného vzduchu podľa návodu T 82-2011 "Kontrola tesnosti rozvodov pitnej vody" od nemeckého Ústredného zväzu spoločností z odboru sanita, kúrenia a klimatizácia (Zentralverband Sanitär Heizung Klima) a ďalších potrubných systémov a nádob.

Tlaková skúška a kontrola tesnosti pomocou vody (SLW)

Jednotka REMS Multi-Push SLW s hydropneumatikými vodným čerpadlom na vykonávanie hydrostatických tlakových skúšok rozvodov pitnej vody pomocou vody podľa EN 806-4:2010, skúšobný postup A, B alebo C, resp. skúšobný postup B resp. s úpravou podľa návodu T 82-2011 "Kontrola tesnosti rozvodov pitnej vody" od nemeckého Ústredného zväzu spoločností z odboru sanita, kúrenia a klimatizácia (Zentralverband Sanitär Heizung Klima) a pre vykonávanie tlakových skúšok a kontrol tesnosti ďalších potrubných systémov a nádob.

Pneumatické čerpadlo

Pneumatické čerpadlo k riadenému plneniu nádob všetkého druhu stlačeným vzduchom $\leq 0,8 \text{ MPa} / 8 \text{ bar} / 116 \text{ psi}$, s automatickým vypínaním po dosiahnutí prednastaveného tlaku vzduchu, napr. na čerpanie vzduchu do expanzných nádob alebo pneumatík.

Prevádzka pneumatického náradia

Prípojka pre pneumatické náradie do spotreby vzduchu $\leq 230 \text{ NI} / \text{min}$ s možnosťou nastavenia na prispôbenie spotreby vzduchu podľa príslušného používaného pneumatického náradia. Manometer na kontrolu tlaku vzduchu dodávaného zo zásobníka stlačeného vzduchu. Pneumatická hadica s rýchlospojku NW 7,2, ako príslušenstvo.

Protokolovanie

Výsledky programov preplachovania a skúšok sa ukladajú vo zvolenom jazyku spolu s dátumom, časom a číslom protokolu a je možné ich preniesť na účely dokumentácie na zásuvnú pamäť USB alebo na tlačiareň. Na externých zariadeniach (napr. stolný alebo prenosný počítač, tablet, smartphone) je možné realizovať požadované doplnenie uložených dát, napr. meno zákazníka, číslo projektu, skúšobný komisár atd.

REMS Multi-Push – len jeden prístroj s viac ako 10 programami na preplachovanie a vykonávanie tlakových skúšok pomocou stlačeného vzduchu alebo vody na rozvodoch pitnej vody a inštalácií kúrenia ai.

Jednoduché vedenie ponukou v 26 jazykoch.

Permanentné sledovanie procesu.

Protokolovanie.

USB-rozhranie.

Preplachovanie vodou alebo zmesou vody a vzduchu

Dezinfekcia, čistenie, konzervácia *

Tlaková skúška a kontrola tesnosti pomocou stlačeného vzduchu

Tlaková skúška a kontrola tesnosti pomocou vody (skúšobný postup A, B, C ai.)

pneumatické čerpadlo

Prevádzka pneumatického náradia



Elektronická preplachovacia jednotka a jednotka pre vykonávanie tlakových skúšok s bezolejovým kompresorom

REMS Multi-Push SL Set

Elektronická preplachovacia jednotka a jednotka pre vykonávanie tlakových skúšok s bezolejovým kompresorom. K preplachovaniu vodou alebo zmesou vody a vzduchu, dezinfikovanie, čistenie, konzervovanie potrubných rozvodov, na vykonávanie tlakových skúšok a kontrol tesnosti potrubných rozvodov a nádob pomocou stlačeného vzduchu, ako pneumatické čerpadlo k riadenému plneniu nádob všetkého druhu stlačeným vzduchom, $p \leq 0,8 \text{ MPa} / 8 \text{ bar} / 116 \text{ psi}$ a k prevádzke pneumatického náradia $\leq 230 \text{ NI} / \text{min}$. Vstupná a riadiaca jednotka. Pistový kompresor s kľukovým pohonom, kondenzátorový motor 230 V, 50 Hz, 1500 W. Ochranný vypínač (PRCD). 2 kusy saciej / tlakovej hadice 1", dĺžky 1,5 m, s hadicovými šrôbeniami 1", 1 kus pneumatickej hadice 8 mm, dĺžky 1,5 m, s rýchlospojku men. priem. 5, na vykonávanie tlakových skúšok pomocou stlačeného vzduchu. Uzávery pre vstupy a výstupy. Pojazdný oceľový rákovec. Bez dávkovacej jednotky pre pridávanie prímеси. V kartóne. Obj.č. 115610 € 2410,-

€ **1 890,-**

REMS Multi-Push SLW Set

Ako obj.č. 115610, avšak navyše s hydropneumatikými vodným čerpadlom a 1 kusom vysokotlakovej hadice $\frac{1}{2}$ ", 1,5 m dlhšej, s hadicovými šrôbeniami $\frac{1}{2}$ ", na vykonávanie tlakových skúšok a kontrol tesnosti potrubných rozvodov a nádob pomocou vody. Uzávery pre vstupy a výstupy. Obj.č. 115611 € 2960,-

€ **2 390,-**

REMS Solar-Push – plniť, preplachovať a odvzdušňovať počas jedného pracovného kroku. Samonasávací. Vysoký čerpací výkon. Ideálna pre solárne zariadenia, zemné tepelné čerpadlá a systémy podlahového kúrenia.

Jednoduché čistenie a ľahké naplnenie vďaka obzvlášť veľkému otvoru v plastovej nádrži.

Dve praktické rukoväte k ľahkému prenášaní plastového zásobníka.



Kvalitný nemecký výrobok

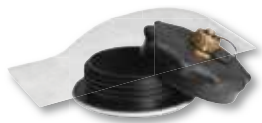

REMS Solar-Push K 60

Elektrická plniaca a preplachovacia jednotka k jednoduchému a rýchlemu plneniu, preplachovaniu a odvzdušňovaniu uzavretých systémov. Čerpané množstvo ≤ 36 l/min, objem nádrže 30 l. S odstredivým rotačným čerpadlom, teplotne odolné pre trvalé zaťaženie ≤ 60°C. Čerpací tlak ≤ 0,55 MPa/5,5 bar/80 psi. Kondenzátorový motor 230 V, 50 Hz, 860 W. 2 kusy ohybných, priehľadných PVC hadíc s tkanivom ½" T60, 3 m dlhých, teplotne odolných ≤ 60°C. V kartóne. Obj.č. 115312 € 640,-

€ **499,-**

REMS Solar-Push I 80

Elektrická plniaca a preplachovacia jednotka k jednoduchému a rýchlemu plneniu, preplachovaniu a odvzdušňovaniu uzavretých systémov. Čerpané množstvo ≤ 27 l/min, objem nádrže 30 l. S lamelovým čerpadlom, teplotne odolné pre trvalé zaťaženie ≤ 80°C. Čerpací tlak ≤ 0,65 MPa/6,5 bar/94 psi. Kondenzátorový motor 230 V, 50 Hz, 1000 W. Ventil pre znižovanie tlaku. 2 kusy ohybných EPDM-hadíc s tkanivom ½" T100, 3 m dlhých, teplotne odolných ≤ 100°C. V kartóne. Obj.č. 115311 € 760,-

€ **629,-**



Jemný filter so sáčkom jemného filtra 70 mikrometrov

pozostávajúci zo skrutkovacieho uzáveru s pripojením spätného vedenia pre spätné vedenie s prípojkou ¾", adaptérom, 1 kusom sáčku jemného filtra 70 mikrometrov, na preplachovanie podlahových kúrení / stenových kúrení a odstraňovanie nánosov kalov

Obj.č. 115220

€ **64,90**

Jemný filter s vložkou jemného filtra 50 mikrometrov

vymývateľný, s veľkou nádobou na zachytenie nečistôt, pre spätné vedenie s prípojkou ¾", na preplachovanie podlahových kúrení / stenových kúrení a odstraňovanie nánosov kalov

Obj.č. 115323

€ **154,-**

Vratný ventil smeru prúdenia

komplet s tkanou hadicou z EPDM ½" T100, na preplachovanie podlahových kúrení / stenových kúrení a k efektívnemu odstraňovaniu nánosov kalov vďaka tlakovým rázom pri zmene smeru prúdenia

Obj.č. 115326

€ **204,-**

REMS Push – spoľahlivo tesné.

Tlakový piest z mosadze.



Objem nádrže 12 l
do 60 barov

REMS Push

Ručná skúšobná tlaková pumpa s manometrom, p ≤ 6MPa/60 bar/870 psi, pre skúšku tlaku a tesnosti potrubných systémov a nádrží do 6MPa/60 bar/870 psi. Proti korózii odolná nádrž z ocelového plechu pre plniaci objem 12 l, s povrchovou úpravou práškovým lakom. 1,5 m vysokotlaká hadica s ½" prípojkou. V kartóne.

Obj.č. 115000 € 204,-

€ **169,-**



Nádrž z nerezovej ocele

REMS Push INOX

Ručná skúšobná tlaková pumpa s manometrom, p ≤ 6MPa/60 bar/870 psi, pre skúšku tlaku a tesnosti potrubných systémov a nádrží do 6MPa/60 bar/870 psi. Nádrž z nerezovej ocele pre plniaci objem 12 l. 1,5 m vysokotlaká hadica s ½" prípojkou. V kartóne.

Obj.č. 115001 € 292,-

€ **249,-**

REMS Pull-Push – rýchle odstránenie upchania.

Optimálne prispôsobenie požiadaviek na čistenie vďaka 2 manžetám:
Krátka manžeta pre umývadla a vane, dlhá manžeta pre toaletu.
Vysoká prítlačná sila vďaka prednej nastaviteľnej rukoväti.



REMS Pull-Push

Sací a tlakový čistiaci prístroj k rýchlemu odstráneniu upchania.
S krátkou a dlhou manžetou. V kartóne.
Obj.č. 170300 € 127,-

€ **99,-**

REMS E-Push 2 – elektricky naplniť a odskúšať.

Vysoko výkonná piestová pumpa.
Vysoký čerpací objem 6,5 l / min.
Nastaviteľné obmedzenie tlaku.
Vysokotlaková hadica s textilnou vložkou
zabraňuje skresleniu výsledkov meraní.
Nasávací hadica s
nasávacím filtrom.

Novinka



Do 60 bar. 1300 W.
Samonasávací.

REMS E-Push 2

Elektrická skúšobná tlaková pumpa s manometrom pre skúšky tlaku a tesnosti potrubných systémov a nádrží do 6 MPa/60 bar/870 psi, s nastaviteľným obmedzením tlaku. Čerpací agregát s kondenzátorovým motorom 230 V, 50 Hz, 1300 W, 1,5 m nasávací hadica s 3/4"-pripojením, 1,5 m vysokotlaková hadica s 1/2"-pripojením. Spätný ventil. V kartóne.
Obj.č. 115500 € 660,-

€ **549,-**

S automatickým posuvom
a spätným chodom špirály.



0–550 min⁻¹
600 W, len 5,2 kg

REMS Mini-Cobra A

Elektrický prístroj na čistenie rúrok s automatickým posuvom a spätným chodom špirály, na rúčky Ø 20–50 (75) mm. Pre čistiace špirály Ø 8 a 10 mm. Pohonný stroj s prevodom nevyžadujúcim žiadnu údržbu, univerzálnym motorom 230 V, 50–60 Hz, 600 W, mimoriadne silným krútiacim momentom ľavého a pravého chodu pri nízkych otáčkach, bezpečnostným spínačom. Plynulá, elektronická regulácia otáčok (akceleračný spínač). Špirálový bubon z nárazuvzdorného plastu zosilneného skleneným vláknom. Špirála Ø 8 mm, s dušou, 7,5 m dlhá. V kartóne.

Obj.č. 170020 € 520,-

Kvalitný nemecký výrobok

€ **379,-**

Osvedčený, ľahko ovládateľný prístroj pre rýchle použitie pri upchatí potrubia v kuchyni, kúpeľni, WC.



Kvalitný nemecký výrobok

REMS Mini-Cobra

Prístroj na čistenie rúrok o Ø 20–50 (75) mm, s ručnou kľukou a šesťhranným unášačom pre bežné pohonné stroje – (elektrické, pomaly bežiace vrtačky alebo skrutkovače s plynulým pohonom). Pre čistiace špirály Ø 6, 8 a 10 mm. Špirálový bubon z nárazuvzdorného plastu zosilneného skleneným vláknom. Rýchloúplňacie skľučovadlo. Špirála Ø 8 mm, 7,5 m dlhá. V kartóne.

Obj.č. 170010 € 138,-

€ **109,-**

Kvalitný nemecký výrobok



REMS Cobra – Vyčistí potrubie – ľahko a rýchlo.

Rýchlootáčavé zariadenie s delenými špirálami pre pracovnú dĺžku do 70 m. Účinné omieľanie reťazami a frézovanie až 740 min⁻¹.

Uzavreté hnacie vreteno chráni motor a pohon pred nečistotami a vodou.

REMS Cobra 22 Set 16+22

Elektrický stroj na čistenie rúrok Ø 20–150 mm. Pohonný stroj s ozubeným remeňom nevyžadujúcim údržbu, kondenzátorový motor 230 V, 50 Hz, 750 W, pravý a ľavý chod, vodiaca hadica. Ochranný vypínač (PRCD). 5 delených špirál 16×2,3 m v špirálovom koši, priamy vrták 16, súdkovitý vrták 16, ozubený listový vrták 16/25, kolík na rozpojovanie špirál 16, 5 delených špirál 22×4,5 m v špirálovom koši, priamy vrták 22, vyťahovací vrták 22, nálevkovitý vrták 22, ozubený križový listový vrták 22/35, kolík na rozpojovanie špirál 22/32, 2 páry vodiacich rukavíc, kuľor z oceleového plechu na každú sadu náradia. V kartóne.

Obj.č. 172012 € 1 820,-

€ **1 299,-**

REMS Puma VE – výkonná univerzálna pila s antivibračným systémom.

Rýchla výmena pílového listu, bez náradia.

Prestaviteľná opora.

Použiteľný je i pilový list nasadený a otočený o 180°.



1300 W – 3,8 kg

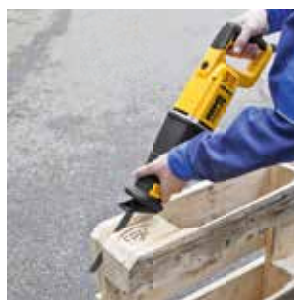

REMS Puma VE Set

Elektrická univerzálna šabťová pila s vario-elektronikou (VE) pre rezanie voľne z ruky, s antivibračným systémom. Pohonná jednotka s uzatvorenou rukoväťou s mäkkým uchopením, s proti vode a prachu chráneným kľukovým ústrojenstvom, pracujúcim bez údržby, silným, výkonným univerzálnym motorom 230 V, 50–60 Hz, 1300 W, bezpečnostným spínačom, prívodným vedením 4 m. Plynulé elektronické riadenie počtu zdvihov (akceleračný spínač) 0 až 2800 min⁻¹. 30 mm zdvih. Upínací pilového listu s rýchlovýmenným systémom. Prestaviteľná opora. 1 kus REMS pilového listu 210-1,8/2,5. V pevnom kufrí z oceľového plechu. Obj.č. 560023 € 307,-

€ **190,-**

REMS pílové listy na kovy

→ REMS Puma, REMS Cat, REMS Akku-Cat, REMS Tiger, etc.



Označenie	Dĺžka mm	Rožteč zubov mm	Materiál*	Ozubenie	Množstvo kusov/balenie	Obj.č.	€	Akcia €
REMS pílový list 150-1 plech, kov, tiež nerezová oceľ, ≥ 1,2 mm	150	1	HSS-Bi flexibilný	zvlnené	5	561105	19,30	14,48
REMS pílový list 200-1 plech, kov, tiež nerezová oceľ, ≥ 1,2 mm	200	1	HSS-Bi flexibilný	zvlnené	5	561106	25,20	18,90
REMS pílový list 90-1,4, kov, tiež nerezová oceľ, ≥ 1,5 mm kov, tiež nerezová oceľ, ≥ 1,5 mm	90	1,4	HSS-Bi	zvlnené	5	561107	16,00	12,00
REMS pílový list 150-1,4 kov, tiež nerezová oceľ, ≥ 1,5 mm	150	1,4	HSS-Bi flexibilný	zvlnené	5	561104	20,20	15,15
REMS pílový list 200-1,4 kov, tiež nerezová oceľ, ≥ 1,5 mm	200	1,4	HSS-Bi flexibilný	zvlnené	5	561108	25,20	18,90
REMS pílový list 100-1,8 kov, tiež nerezová oceľ, ≥ 2 mm	100	1,8	HSS-Bi flexibilný	zvlnené	5	561101	17,20	12,90
REMS pílový list 150-1,8 kov, tiež nerezová oceľ, ≥ 2 mm	150	1,8	HSS-Bi flexibilný	zvlnené	5	561103	20,20	15,15
REMS pílový list 200-1,8 kov, tiež nerezová oceľ, ≥ 2 mm	200	1,8	HSS-Bi flexibilný	zvlnené	5	561102	25,20	18,90
REMS pílový list 200-2,5 kov, tiež nerezová oceľ, ≥ 3 mm	200	2,5	HSS-Bi flexibilný	striedavo rozvedené	5	561109	25,20	18,90
REMS pílový list 280-2,5 kov, tiež nerezová oceľ, ≥ 3 mm	280	2,5	HSS-Bi flexibilný	striedavo rozvedené	5	561112	31,90	23,93

REMS pílové listy na drevo a kov

→ REMS Puma, REMS Cat, REMS Akku-Cat, REMS Tiger, etc.



Označenie	Dĺžka mm	Rožteč zubov mm	Materiál*	Ozubenie	Množstvo kusov/balenie	Obj.č.	€	Akcia €
REMS pílový list 210-1,8/2,5 guľatý hrot, žiadne zaháknutie palety, drevo, drevo s kľincami, kov ≥ 2,5 mm	210	Combo 1,8/2,5	HSS-Bi flexibilný	striedavo rozvedené	5	561113	27,40	20,55
REMS pílový list 150-2,5 drevo, drevo s kľincami, palety, kov ≥ 3 mm	150	2,5	HSS-Bi flexibilný	striedavo rozvedené	5	561110	19,20	14,40
REMS pílový list 225-2,5, extra silný, k demontáži drevo, drevo s kľincami, kov ≥ 3 mm	225	2,5	HSS-Bi	zvlnené	3	561114	24,80	18,60
REMS pílový list 300-2,5, extra silný, k demontáži drevo, drevo s kľincami, kov ≥ 3 mm	300	2,5	HSS-Bi	zvlnené	3	561116	32,90	24,68
REMS pílový list 300-4,2 drevo	300	4,2	WS	striedavo rozvedené	5	561111	23,30	17,48
REMS pílový list 225-3,2/5,0 drevo, drevo s kľincami	225	Combo 3,2/5,0	HSS-Bi flexibilný	striedavo rozvedené	5	561117	29,30	21,98
REMS pílový list 290-5,0/6,35 zelené surové drevo	290	Combo 5,0/6,35	WS	striedavo rozvedené	5	561118	31,80	23,85
REMS pílový list 150-6,35 drevo	150	6,35	WS	striedavo rozvedené	5	561119	13,50	10,13

REMS pílové listy pre rôzne účely

→ REMS Puma, REMS Cat, REMS Akku-Cat, REMS Tiger, etc.



Označenie	Dĺžka mm	Rožteč zubov mm	Materiál*	Ozubenie	Množstvo kusov/balenie	Obj.č.	€	Akcia €
REMS pílový list 150-4,2 pórobetón, sadrokartónové dosky	150	4,2	WS	striedavo rozvedené	5	561115	15,20	11,40
REMS pílový list 225-8,5 pórobetón, tvrdé drevo	225	8,5	HM	striedavo rozvedené	1	561120	43,70	32,78
REMS pílový list 300-8,5 pórobetón, tvrdé drevo	300	8,5	HM	striedavo rozvedené	1	561121	52,40	39,30
REMS pílový list 400-8,5 pórobetón, tvrdé drevo	400	8,5	HM	striedavo rozvedené	1	561122	75,20	56,40
REMS pílový list 235-12 pórobetón, pemza, tehla	235	12	HM	priame	1	561123	60,80	45,60
REMS pílový list 300-12 pórobetón, pemza, tehla	300	12	HM	priame	1	561124	70,40	52,80
REMS pílový list 300-12, extra vysoký list pórobetón, pemza, tehla	300	12	HM	priame	1	561125	83,50	62,63
REMS pílový list 200 liatina ai.	200		HM-G		2	561126	25,00	18,75

*HSS-Bi: rychlorezná oceľ-bimetal; WS: nástrojová oceľ; HM: tvrdokov; HM-G: tvrdokov-granulát

REMS špeciálne pilové listy

→ REMS Tiger, etc.



REMS

Označenie	Dĺžka mm	Rozteč zubov mm	Materiál*	Ozubenie	Množstvo kusov/balenie	Obj.č.	€	Akcia €
REMS špeciálny pilový list 2"/140-2,5 oceľové rúrky ≤ 2"	2"/140	2,5	HSS-Bi	zvlínené	5	561007	46,20	34,65
REMS špeciálny pilový list 2"/140-3,2 oceľové rúrky ≤ 2"	2"/140	3,2	HSS-Bi	zvlínené	5	561001	43,90	32,93
REMS špeciálny pilový list 4"/200-3,2 oceľové rúrky ≤ 4"	4"/200	3,2	HSS-Bi	zvlínené	5	561002	58,50	43,88
REMS špeciálny pilový list 6"/260-3,2 oceľové rúrky ≤ 6"	6"/260	3,2	HSS-Bi	zvlínené	5	561008	74,20	55,65

Na ťažko obrábiteľné materiály, napr. nehrdzavejúce ocele, tvrdé liatinové rúrky, použite namiesto špeciálneho pilového listu REMS univerzálny pilový list REMS s jemným ozubením v spojení s REMS Tiger ANC SR s elektronickou reguláciou počtu zdvihov. * HSS-Bi: rýchlorezná ocel-bimetal

- 25 %

REMS univerzálne pilové listy

→ REMS Tiger, REMS Cat, REMS Akku-Cat, etc.



REMS

Označenie	Dĺžka mm	Rozteč zubov mm	Materiál*	Ozubenie	Množstvo kusov/balenie	Obj.č.	€	Akcia €
REMS univerzálny pilový list 100-1,8/2,5 pre všetky práce rezania	100	Combo 1,8/2,5	HSS-Bi flexibilný	striedavo rozvedené	5	561006	30,20	22,65
REMS univerzálny pilový list 150-1,8/2,5 pre všetky práce rezania	150	Combo 1,8/2,5	HSS-Bi flexibilný	striedavo rozvedené	5	561005	42,80	32,10
REMS univerzálny pilový list 200-1,8/2,5 pre všetky práce rezania	200	Combo 1,8/2,5	HSS-Bi flexibilný	striedavo rozvedené	5	561003	57,00	42,75
REMS univerzálny pilový list 300-1,8/2,5 pre všetky práce rezania	300	Combo 1,8/2,5	HSS-Bi flexibilný	striedavo rozvedené	5	561004	84,20	63,15

Tiež na drevo s klincami, palety. Na ťažko obrábiteľné materiály, napr. nehrdzavejúce ocele, tvrdé liatinové rúrky, nutný nízky počet zdvihov, napr. prostredníctvom REMS Tiger ANC SR s elektronickou reguláciou počtu zdvihov. * HSS-Bi: rýchlorezná ocel-bimetal

- 25 %

REMS Cat ANC VE – reže čokoľvek kdekoľvek. Nesmierne mnohostranná a vysoko výkonná. Robustná a dobre padnúca do ruky.



Kvalitný nemecký výrobok

1050 W – 3,0 kg

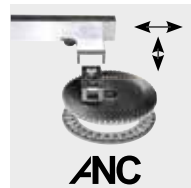

ANC – pre maximálne namáhanie.

REMS Cat ANC VE Set

Elektrická šabľová píla na rúrky s vario elektronikou (VE) pre rezanie voľne z ruky. Pohonná jednotka s uzavretou rukoväťou, proti vode a prachu chráneným oscilačným pohonom nevyžadujúcim údržbu, s všestranne v ihlových ložiskách uloženým kľukovým ústrojenstvom (ANC), agresívnym orbitálnym pohybom, výkonným univerzálnym motorom 230 V, 50–60 Hz, 1050 W, bezpečnostným dotykovým spínačom. Plynulé elektronické riadenie počtu zdvihov (akceleračný spínač) 0 do 2400 min⁻¹. Univerzálna upínka pilového listu. Šesťhranný kľúč. 1 univerzálny pilový list REMS 150-1,8/2,5. V pevnom kufri z oceľového plechu. Obj.č. 560040 € 428,-

€ 309,-

REMS Tiger ANC – šabľová píla na rúrky. Reže bez námahy, bleskurýchlo, kolmo.

Pevne nastavený, optimálny počet zdvihov špeciálne pre rezanie oceľových rúrok.



Vodiaci držiak pre o 400% viacej reznej sily

Kvalitný nemecký výrobok

1050 W – len 3 kg

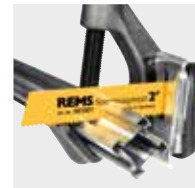
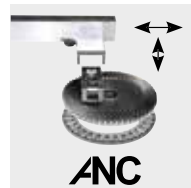

ANC – pre maximálne namáhanie.

REMS Tiger ANC Set

Elektrická šabľová píla na rúrky pre ľahké, rýchle, pravouhlé rezanie s vodiacim držiakom a pre rezanie voľne z ruky. Pohonná jednotka s priamou rukoväťou, proti vode a prachu chráneným oscilačným pohonom nevyžadujúcim údržbu, s všestranne v ihlových ložiskách uloženým kľukovým ústrojenstvom (ANC), agresívnym orbitálnym pohybom, výkonným univerzálnym motorom 230 V, 50–60 Hz, 1050 W, bezpečnostným dotykovým spínačom. Pevne nastavený počet zdvihov 2400 min⁻¹. Ochrana proti preťaženiu. Univerzálna upínka pilového listu. Šesťhranný kľúč. Vodiaci držiak do 2". 2 kusy špeciálnych pilových listov REMS 2"/140-3,2. V pevnom kufri z oceľového plechu. Obj.č. 560020 € 550,-

€ 449,-

REMS Tiger ANC VE – píla pre inštalatéra. Reže bez námahy, bleskurýchlo, kolmo.

S vario elektronikou a uzavretou rukoväťou.



Vodiaci držiak pre o 400% viac reznej sily

Kvalitný nemecký výrobok

1050 W – len 3 kg

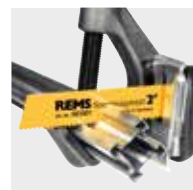
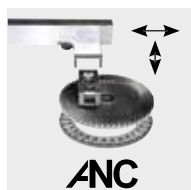

ANC – pre maximálne namáhanie.

REMS Tiger ANC VE Set

Elektrická šabľová píla na rúrky s vario elektronikou (VE) pre ľahké, rýchle, pravouhlé rezanie s vodiacim držiakom a pre rezanie voľne z ruky. Pohonná jednotka s uzavretou rukoväťou, proti vode a prachu chráneným oscilačným pohonom nevyžadujúcim údržbu, s všestranne v ihlových ložiskách uloženým kľukovým ústrojenstvom (ANC), agresívnym orbitálnym pohybom, výkonným univerzálnym motorom 230 V, 50–60 Hz, 1050 W, bezpečnostným dotykovým spínačom. Plynulé elektronické riadenie počtu zdvihov (akceleračný spínač) 0 do 2400 min⁻¹. Univerzálna upínka pílového listu. Šesťhranný kľúč. Vodiaci držiak do 2". 2 kusy špeciálnych pílových listov REMS 2"/140-3,2. V pevnom kufri z oceleového plechu.

Obj.č. 560027 € 570,-

€ **469,-**

REMS Tiger ANC SR – s reguláciou rýchlosti. Reže bez námahy, bleskurýchlo, kolmo.

Plynulá elektronická regulácia počtu zdvihov.
Ideálna taktiež k rezaniu rúrok z nerezovej ocele.
S tacho elektronikou k riadeniu počtu otáčok.



Vodiaci držiak pre o 400% viac reznej sily

Kvalitný nemecký výrobok

1400 W – 3,1 kg



ANC – pre maximálne namáhanie.

REMS Tiger ANC SR Set

Elektrická šabľová píla na rúrky s reguláciou rýchlosti (Speed Regulation - SR) pre ľahké, rýchle, pravouhlé rezanie s vodiacim držiakom a pre rezanie voľne z ruky. Pohonná jednotka s priamou rukoväťou, proti vode a prachu chráneným oscilačným pohonom nevyžadujúcim údržbu, s všestranne v ihlových ložiskách uloženým kľukovým ústrojenstvom (ANC), pevne nastaveným orbitálnym pohybom, výkonným univerzálnym motorom 230 V, 50–60 Hz, 1400 W, bezpečnostným dotykovým spínačom. Plynulá elektronická regulácia počtu zdvihov od 700 do 2200 min⁻¹ s pozvoľným rozbehom, tachogenerátorom, kontrolou teploty a ochranou proti zablokovaniu. Univerzálna upínka pílového listu. Šesťhranný kľúč. Vodiaci držiak do 2". 2 kusy špeciálnych pílových listov REMS 2"/140-3,2. V pevnom kufri z oceleového plechu.

Obj.č. 560026 € 640,-

€ **539,-**

REMS Jumbo E – ľahko prenosný a ľahký.

Novinka

Pracovná doska 800×600 mm
Pracovná výška 800 mm
Hmotnosť 23 kg
Nosné zataženie ≤ 300 kg



REMS Jumbo E – bleskurýchlo postavený a zložený.

Skladací pracovný stôl s lomeným pákovým uzáverom. Pracovná doska podľa DIN 68 705. V kartóne.

Obj.č. 120240 € 219,-

€ **179,-**

Vodiaci držiak pre REMS Tiger a ďalšie

Jedinečný vodiaci držiak s 5-násobným účinkom prenosu sily na páke umožňuje ľahké, rýchle, kolmé rezanie všade na mieste, bez zveráku. Ideálne ovládanie, jednoducho a bleskurýchlo použiteľný, len jedna rukoväť na upínanie a rezanie. V kartóne.

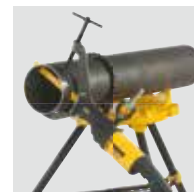

Vodiaci držiak do 4"

Vodiaci držiak 2½–4"
Obj.č. 563100 € 159,-

€ **109,-**

Vodiaci držiak do 6"

Vodiaci držiak 5–6"
Obj.č. 563200 € 182,-

Novinka

€ **109,-**

REMS Aquila 3B

Prenosná stanica pre opracovanie rúrok. Bezpečné upínanie rúrok do 6". Kdekoľvek.

Ø 10–165 mm, ¼–6"



Novinka



REMS Aquila 3B

Stanica pre opracovanie rúrok s reťazovým upínaním zverákom pre upínanie rúrok Ø 10–165 mm, Ø ¼–6". Pracovná doska s integrovaným reťazovým upínaním zverákom s dvojitou upínacou čelistou, podporou rúrok, držiakmi nástrojov, 3 ohýbacími prípravkami pre ohýbanie rúrok Ø 10–26 mm, Ø ¾–¾", upínacou hlavou. Skladací trojnohý podstavec s odkladacou doskou. V kartóne.
Obj.č. 120270 € 384,-

€ **329,-**

REMS Aquila WB

Bezpečné upínanie rúrok do 6".



Novinka

Ø 10–165 mm, ¼–6"

Kvalitný nemecký výrobok

REMS Aquila WB

Vysoko kvalitný reťazový upínací zverák na upínanie rúrok Ø 10–165 mm, Ø ¼–6". Základná doska s integrovaným reťazovým upínaním zverákom pre upínanie rúrok s dvojitou upínacou čelistou, podporou rúrok, ohýbacími prípravkami. Na pracovný stôl. V kartóne.
Obj.č. 120250 € 219,-

€ **179,-**

REMS DueCento – delenie do Ø 225 mm.

Pravouhlé. Bez triesok. Vhodné pre zvarovanie. Rýchle. Bez vonkajšieho otrepu. Na sucho. Univerzálny pre mnoho druhov rúrok.



do
Ø 225 mm

Novinka

ZADARMO*

Kvalitný nemecký výrobok

REMS DueCento Basic

Stroj na delenie rúrok pre rýchle, pravouhlé delenie rúrok Ø 40–225 mm, bez vonkajšieho otrepu. Pre rúrkové systémy s lisovanými tvarovkami z nehrdzavejúcej ocele, uhlíkovej ocele, medi, Ø 54–225 mm. Pre ocelové rúrky EN 10255 (DIN 2440) DN 50–150, Ø 2–6", liatinové rúrky (SML) EN 877 (DIN 19522) DN 50–200, plastové rúrky SDR 11, hrúbka steny s ≤ 21 mm, Ø 40–225 mm, vrstvené rúrky Ø 40–110 mm. S bezúdržbovou prevodovkou, osvedčeným univerzálnym motorom 230 V, 50–60 Hz, 1200 W. Otáčky 115 min⁻¹. Vodiace kladky z kalených presných ocelových rúrok. Bezpečnostný nožný spínač. Prstencový kľúč. Bez rezného kolieska. 2 kusy výškovo nastaviteľných podpier rúrok Ø 100–225 mm, Ø 4–6". V kartóne.
Obj.č. 845004 € 2 150,-

Jedinečný! Patent EP 1 782 904

Poháňané rezné koliesko a priamočiary posuv pre rýchle delenie.

Rezné koliesko REMS Cu-INOX

na rúrkové systémy s lisovanými tvarovkami z nerezovej ocele, medi, uhlíkovej ocele
Obj.č. 845050

€ 76,90

Rezné koliesko REMS Cu

špeciálne na rúrkové systémy s lisovanými tvarovkami z medi
Obj.č. 845053

€ 76,90

Rezné koliesko REMS St

na ocelové, liatinové rúrky (SML)
Obj.č. 845052

€ 76,90

Rezné koliesko REMS V, s 10

na plastové a vrstvené rúrky, hrúbka steny s ≤ 10 mm
Obj.č. 845051

€ 76,90

Rezné koliesko REMS P, s 21

na plastové a vrstvené rúrky, hrúbka steny s ≤ 21 mm
Obj.č. 845057

€ 97,40

Rezné koliesko REMS C-SF

špeciálne pre rúrkové systémy s lisovanými tvarovkami / s nástrčnými tvarovkami z uhlíkovej ocele, súčasne sa vytvára zrazená hrana
Obj.č. 845055

€ 76,90

Nástavec s vodiacími kladkami

pre delenie rúrok Ø 40–100 mm, Ø 1½–3½"
Obj.č. 845060

€ 170,-

Podpera rúrok Ø 40–100 mm

výškovo nastaviteľná, pre rúrky Ø 40–100 mm, Ø 1½–3½"
Obj.č. 845230

€ 109,-

Podpera rúrok Ø 100–225 mm,

výškovo nastaviteľná, pre rúrky Ø 100–225 mm, Ø 4–6"
Obj.č. 845220

€ 109,-

Uvádzacia ponuka!*

Pri zakúpení REMS DueCento Basic obdržíte 3 rezné kolieska podľa Vášho výberu zdarma! Ušetríte navyše medzi € 230,70 až € 292,20.

Obj.č. 845X03

€ **2 149,-**

Super rýchlo,
napr. INOX Ø 54 mm len za 4 s.



1200 W
len 17 kg

Kvalitný nemecký
výrobok



Podstavec

Herkules 3B

Herkules Y

Jumbo

Herkules 3B

Jumbo E

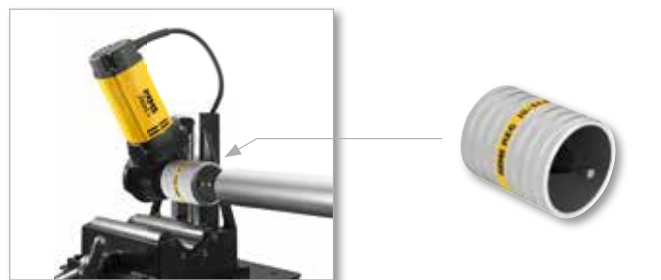

REMS Cento – Delenie a odhrotovanie do Ø 110 mm.

Pravouhlé. Bez triesok. Bez vonkajšieho otrepu. Nasucho.

Jedinečný! Patent EP 1 782 904

Poháňané rezné koliesko a priamočiary posuv pre rýchle delenie.

REMS Cento Basic

Stroj na delenie rúrok k rýchlemu, pravouhlému deleniu rúrok Ø (8) 22–108 mm, bez vonkajšieho otrepu. Pre rúrkový systém s lisovanými tvarovkami z nehrdzavejúcej ocele, uhlíkovej ocele, medi, Ø 8–108 mm. Pre oceľové rúrky EN 10255 (DIN 2440) DN 10–100, Ø ¼–4", liatinové rúrky (SML) EN 877 (DIN 19522) DN 50–100, plastové rúrky SDR 11, hrúbky steny s ≤ 10 mm, Ø 10–110 mm, vrstvené rúrky Ø 10–110 mm. S prevodmi, pracujúcimi bez údržby, osvedčeným univerzálnym motorom 230 V, 50–60 Hz, 1200 W. Počet otáčok 115 min⁻¹. Vodiace valčeky z kalenej presnej oceľovej rúrky. Bezpečnostný nožný spínač. Očkovy kľúč. Bez rezného kolieska. Pre pracovný stôl alebo podstavec. V kartóne.
Obj.č. 845001 € 1 090,-



Rezné koliesko REMS Cu-INOX zdarma!*
Hodnot € 76,90

Obj.č. 845X02

€ **999,-**

Rezné koliesko REMS Cu-INOX

na rúrkový systém s lisovanými tvarovkami z nerezovej ocele, medi, uhlíkovej ocele

Obj.č. 845050

€ 76,90

Rezné koliesko REMS Cu

špeciálne na rúrkový systém s lisovanými tvarovkami z medi

Obj.č. 845053

€ 76,90

Rezné koliesko REMS St

na oceľové, liatinové rúrky (SML)

Obj.č. 845052

€ 76,90

Rezné koliesko REMS V, s 10

na plastové a vrstvené rúrky, hrúbka steny s ≤ 10 mm

Obj.č. 845051

€ 76,90

Rezné koliesko REMS C-SF

na delenie uhlíkových oceľových rúrok pri súčasnom vytvorení zrazenia hrany pre zvarovanie

Obj.č. 845055

€ 76,90

Sada príslušenstva 1

obsahujúca podstavec a REMS Herkules 3B

Obj.č. 120X01 € 390,-

€ **329,-**

Sada príslušenstva 2

obsahujúca Jumbo, Herkules 3B a Herkules Y

Obj.č. 120X02 € 700,-

€ **499,-**

Sada príslušenstva 3

obsahujúca Jumbo E a Herkules 3B

Obj.č. 120X03 € 456,-

€ **329,-**

Vnútrotný odhrotovač rúrok do DN 100 – ideálne pre rúrkový systém s lisovanými tvarovkami

REMS REG 28–108

Vnútrotný odhrotovač rúrok pre rúrky Ø 28–108 mm, Ø ¼–4".

Pre elektrický pohon prostredníctvom stroja na delenie rúrok REMS Cento.

Obj.č. 113840 € 219,-

€ **189,-**

Chránený nemeckým užitočným vzorom!
Ohlásený patent EP!

REMS REG 10–54 E – taktiež na elektrický pohon

Odhrotovač na vonkajšie a vnútrotné odhrotovanie rúrok Ø 10–54 mm, ½–2½". Taktiež pre elektrický pohon prostredníctvom REMS Helix (vz. strana 25) a ďalšími vrtacími skrutkovačmi (počet otáčok ≤ 300 min⁻¹), strojom na delenie rúrok REMS Cento (od výrobného dátumu 09/2011), alebo kotúčovou pilou na rúrky REMS Turbo Cu-INOX (od výrobného dátumu 09/2011).

Obj.č. 113835 € 97,40

€ **79,90**



Kvalitný nemecký výrobok



len 2,1 kg

REMS Akku-Nano – delenie do Ø 40 mm.

Super ľahko. Rýchlo. Pravouhlo. Bez triesok.
Bez vonkajšieho otrepu. Nasucho.

Jedinečný! Patent EP 2 077 175

Optimálny bod záberu rezného kolieska na delenej rúrke.

REMS Akku-Nano Basic-Pack

Akumulátorový rezák na rúrky pre rýchle, pravouhlé delenie rúrok Ø 10–40 mm, bez vonkajšieho otrepu. Na rúrky systémov s lisovanými tvarovkami z nerezovej ocele, uhlíkovej ocele, Ø 12–28 mm, medi Ø 10–35 mm. Vrstvené rúrky Ø 10–40 mm. S prevodmi, pracujúcimi bez údržby, osvedčeným akumulátorovým motorom 10,8 V, 270 W. Počet otáčok 130 min⁻¹. Bezpečnostný spínač. Akumulátor Li-Ion 10,8 V, 1,3 Ah, rychlonabíjačka Li-Ion/Ni-Cd 230 V, 50–60Hz, 65 W. Oporné valčeky z kalenej presnej ocele. Jednostranný kľúč SW 8. Bez rezného kolieska. V prenosnej taške. Obj.č. 844011 € 540,-

€ **409,-**

Rezné koliesko REMS Cu-INOX

na rúrky systémov s lisovanými tvarovkami z nehrdzavejúcej ocele, uhlíkovej ocele, medi

Obj.č. 844050

€ **26,30**

Rezné koliesko REMS V

na vrstvené rúrky

Obj.č. 844051

€ **26,30**

Kvalitný nemecký výrobok



len 1,9 kg

REMS Nano – delenie do Ø 40 mm.

Super ľahko. Rýchlo. Pravouhlo. Bez triesok.
Bez vonkajšieho otrepu. Nasucho.

Jedinečný! Patent EP 2 077 175

Optimálny bod záberu rezného kolieska na delenej rúrke.

REMS Nano Basic-Pack

Elektrický rezák na rúrky pre rýchle, pravouhlé delenie rúrok Ø 10–40 mm, bez vonkajšieho otrepu. Na rúrky systémov s lisovanými tvarovkami z nerezovej ocele, uhlíkovej ocele, Ø 12–28 mm, medi Ø 10–35 mm. Vrstvené rúrky Ø 10–40 mm. S prevodmi, pracujúcimi bez údržby, osvedčeným jednosmerným motorom 230 V, 50–60 Hz, 200 W. Počet otáčok 130 min⁻¹. Oporné valčeky z kalenej presnej ocele. Bezpečnostný spínač. Jednostranný kľúč SW 8. Bez rezného kolieska. V prenosnej taške. Obj.č. 844010 € 384,-

€ **339,-**

Rezné koliesko REMS Cu-INOX

na rúrky systémov s lisovanými tvarovkami z nehrdzavejúcej ocele, uhlíkovej ocele, medi

Obj.č. 844050

€ **26,30**

Rezné koliesko REMS V

na vrstvené rúrky

Obj.č. 844051

€ **26,30**

REMS REG – robustný kvalitný nástroj na vonkajšie a vnútorné odhrotovanie rúrok.



Na oceľové nerezové rúrky, iné oceľové rúrky, medené, mosadzné, hliníkové a plastové rúrky.

REMS REG 8–35

Odhrotovač na vnútorné a vonkajšie odhrotovanie rúrok pre priemery Ø 8–35 mm, ¼–1½". Obj.č. 113825 € 46,40

€ **34,90**

REMS REG 10–54

Odhrotovač na vnútorné a vonkajšie odhrotovanie rúrok pre priemery Ø 10–54 mm, ½–2¼". Obj.č. 113830 € 53,60

€ **39,90**

Chránený nemeckým užitočným vzorom!

Ohlásený patent EP!

REMS REG 10–54 E – taktiež na elektrický pohon

Odhrotovač na vonkajšie a vnútorné odhrotovanie rúrok Ø 10–54 mm, ½–2¼". Taktiež pre elektrický pohon prostredníctvom REMS Helix (vz. strana 25) a ďalšími vrtacími skrutkovačmi (počet otáčok ≤ 300 min⁻¹), strojom na delenie rúrok REMS Cento (od výrobného dátumu 09/2011), alebo kotúčovou pilou na rúrky REMS Turbo Cu-INOX (od výrobného dátumu 09/2011). Obj.č. 113835 € 97,40

€ **79,90**



Robustné kvalitné náradie pre tvrdé zaťaženie a dlhú životnosť.

Robustné prevedenie z chrom-vanadovej ocele, celokovovo zápusťkovo kované, zušľachtené, s práškovým nástrekom. Kalené ozubenie, vysoko odolné proti opotrebeniu.



REMS Catch S 1" + S 1½" + W 240

Hasák s čeľustami tvaru S, švédsky model DIN 5234 – tvar C. Sika kliešte s prestrčeným klbom (remeslo), nastaviteľné do 7 polôh. ISO 8976.

Obj.č. 116X01 € 104,-

€ **58,90**

REMS Catch S 1" + S 1½" + S 2"

Hasák s čeľustami tvaru S, švédsky model DIN 5234 – tvar C.

Obj.č. 116X02 € 154,-

€ **88,90**

REMS Akku-ROS P 40 – rýchle, delenie rúrok bez námahy. Vysoko výkonné, napr. vrstvenú rúрку Ø 20 mm iba za 4 s.

Až 200 odrezkov na jedno nabitie akumulátoru!

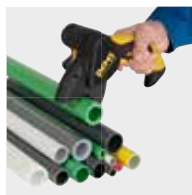

Len 1,2 kg!

Klinovitá čepeľ k univerzálnemu deleniu plastových a vrstvených rúrok.

REMS Akku-ROS P 40 Set

Akumulátorové nožnice na rúčky, na rýchle delenie plastových a vrstvených rúrok Ø ≤ 40 mm, Ø ≤ 1½", s ≤ 6,7 mm bez námahy. Elektrický pohon so silným akumulátorovým motorom 9,6 V, 70 W, prevodom nevyžadujúcim údržbu, bezpečnostným tukacím spínačom, spínačom zapnuté/vypnuté. Akumulátor NiMH 9,6 V, 1,0 Ah, nabíjačka NiMH 100–240 V, 50–60 Hz, 6 W. S klinovitou čepeľou. V kartónovej krabici.

Obj.č. 291310 € 120,-

€ **84,90**

REMS RAS P – vysoko zaťažiteľné rezáky na delenie plastových a vrstvených rúrok.

Zvlášť stabilné vreteno, dlhé vedenie vretena a špeciálne kalené oporné valčeky. Tým pádom presné vedenie na rúčke, ľahké nastavovanie, ľahké rezanie a presný, pravouhlý rez. Rýchle prestavenie nastavovacieho vretena v oboch smeroch.

International Design Award



REMS RAS P 10–40

Rezák na rúčky Ø 10–40 mm, ½–1½".

Obj.č. 290050 € 107,-

€ **85,90**

Kvalitný nemecký výrobok



REMS RAS P 50–110

Rezák na rúčky Ø 50–110 mm, 2–4"

Obj.č. 290100 € 164,-

€ **134,90**

Kvalitný nemecký výrobok



REMS RAS P 10–63

Rezák na rúčky Ø 10–63 mm, ½–2"

Obj.č. 290000 € 115,-

€ **93,90**



REMS RAS P 110–160

Rezák na rúčky Ø 110–160 mm, 4–6"

Obj.č. 290200 € 204,-

€ **169,90**

REMS ROS P – ľahko ovládateľné nožnice na čisté, rýchle delenie plastových a vrstvených rúrok.

REMS ROS P 42

Nožnice na rúčky s rýchlym spätným chodom na rúčky Ø ≤ 42 mm, 1½".

Obj.č. 291250 € 76,90

€ **61,90**



Novinka

Pre obzvlášť jednoduché strihanie.

REMS ROS P 42 PS

Nožnice na rúčky s rýchlym spätným chodom na rúčky Ø ≤ 42 mm, 1½".

Obj.č. 291000 € 62,70

€ **46,90**

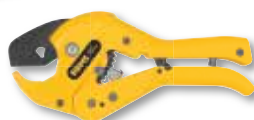

REMS ROS P 63 P

Nožnice na rúčky s rýchlym spätným chodom na rúčky Ø ≤ 63 mm, 2".

Obj.č. 291270 € 125,-

€ **93,90**



REMS ROS P 26

Rýchle delenie jedným strihom.

Nožnice na rúčky pre ovládanie jednou rukou.

Pre rúčky Ø ≤ 26 mm, 1".

Obj.č. 291240 € 41,-

€ **29,90**



REMS ROS P 35

Nožnice na rúčky s rýchlym spätným chodom na rúčky Ø ≤ 35 mm, 1½".

Obj.č. 291200 € 43,90

€ **34,90**



Automatika

REMS ROS P 35 A

Nožnice na rúčky s automatickým rýchlym spätným chodom na rúčky Ø ≤ 35 mm, 1½".

Obj.č. 291220 € 54,90

€ **47,90**



V ihlových ložiskách uložené oporné valčeky. V ihlových ložiskách uložené rezné koliesko. Pre obzvlášť ľahké rezanie

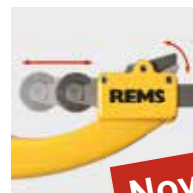

Kvalitný nemecký výrobok

Novinka

V ihlových ložiskách uložené oporné valčeky. V ihlových ložiskách uložené rezné koliesko. Pre obzvlášť ľahké rezanie Rýchlo prestavenie nastavovacieho vretena v oboch smeroch



REMS RAS Cu-INOX 8-64S

Rezák rúrok na medené rúry, tenkostenné nerezové oceleové rúry, tenkostenné oceleové, hliníkové, mosadzné rúry. V ihlových ložiskách uložený, s rýchlo prestavením. Na rúry Ø 8-64 mm, ¼-2½"

Obj.č. 113401 € 154,-

€ **135,90**

Novinka

REMS RAS Cu-INOX 3-35S

Rezák rúrok na medené rúry, tenkostenné nerezové oceleové rúry, tenkostenné oceleové, hliníkové, mosadzné rúry. V ihlových ložiskách uložený, s integrovaným odhrotovačom rúrok. Na rúry Ø 3-35 mm, ¼-1½"

Obj.č. 113351 € 57,10

€ **39,90**



REMS RAS Cu-INOX – vysoko zaťažiteľné rezáky na rúry z nerezovej ocele, uhlíkovej ocele, medi ai.

Robustná, stabilná konštrukcia pre tvrdé nasadenie. Zvlášť stabilné vreteno, dlhé vedenie vretena a špeciálne kalené oporné valčeky. Tým pádom presné vedenie na rúrke, ľahké nastavovanie, ľahké rezanie a presný, pravouhlý rez.

International Design Award



REMS RAS Cu-INOX 6-42

Rezák na rúry Ø 6-42 mm, ¼-1½".
Obj.č. 113380 € 111,-

€ **93,90**

Kvalitný nemecký výrobok



REMS RAS Cu-INOX 3-35

Rezák na rúry Ø 3-35 mm, ¼-1½", s integrovaným odhrotovačom rúrok.
Obj.č. 113350 € 42,60

€ **26,90**



REMS RAS Cu-INOX 6-64

Rezák na rúry Ø 6-64 mm, ¼-2½"
Obj.č. 113400 € 132,-

€ **106,90**



REMS RAS Cu-INOX 3-42

Rezák na rúry Ø 3-42 mm, ¼-1½", s integrovaným odhrotovačom rúrok.
Obj.č. 113330 € 54,70

€ **36,90**

REMS RAS Cu – vysoko zaťažiteľné rezáky špeciálne na delenie medených rúrok.

Zvlášť stabilné vreteno, dlhé vedenie vretena a špeciálne kalené oporné valčeky. Tým pádom presné vedenie na rúrke, ľahké nastavovanie, ľahké rezanie a presný, pravouhlý rez.

International Design Award

Rýchle prestavenie nastavovacieho vretena v oboch smeroch.



REMS RAS Cu 8-42

Rezák na rúry Ø 8-42 mm, ¼-1½".
Obj.č. 113370 € 98,90

€ **82,90**

Kvalitný nemecký výrobok



REMS RAS Cu 3-35

Rezák na rúry Ø 3-35 mm, ¼-1½", s integrovaným odhrotovačom rúrok.
Obj.č. 113340 € 38,80

€ **26,90**



REMS RAS Cu 8-64

Rezák na rúry Ø 8-64 mm, ¼-2½"
Obj.č. 113410 € 119,-

€ **94,90**



REMS RAS Cu 3-42

Rezák na rúry Ø 3-42 mm, ¼-1½", s integrovaným odhrotovačom rúrok.
Obj.č. 113320 € 49,80

€ **36,90**

Jeden systém – 4 použitia!

Ideálny pre inštalátorov.



Kvalitný nemecký
výrobok

REMS Picus SR Set Titan

Elektrická diamantová jadrová vŕtačka s reguláciou rýchlosti. Pre jadrové vŕtanie do betónu, železobetónu do Ø 162 (200) mm, muriva a iných materiálov do Ø 250 mm. K vŕtaniu ako nasucho tak i s výplachom, vedené ručne alebo s vŕtacím stojanom. Pohonný stroj s vonkajším pripojovacím závitom UNC 1¼ pre vŕtaciú korunku, vo vnútri G ½, 2-stupňovú prevodovkou nevyžadujúcou údržbu, s bezpečnostnou klznou trecou spojkou, univerzálnym motorom 230 V, 50–60 Hz, 2200 W. Plynulá elektronická regulácia otáčok 200 min⁻¹ až 500 min⁻¹ (1. rýchlosť) resp. 500 min⁻¹ až 1200 min⁻¹ (2. rýchlosť), ochrana proti prehriatiu. Viacúčelová elektronika s pozvoľným rozbehom, obmedzením voľnobežných otáčok, poistkou proti preťaženiu, ochranou proti zablokovaní. Dotykový spínač s aretáciou. Osobný ochranný spínač (PRCD). Zariadenie na prívod vody s nastaviteľným uzatváracím ventilom a rýchlospojkou s možnou blokáciou prietoku vody a hadicovou prípojkou ½". Protismerný držiak. Jednostranný kľúč SW 32. V pevnom kufri z ocelového plechu. Vŕtací stojan REMS Titan vrátane upevňovacej sady pre murivo a betón. Bez diamantových jadrových vŕtáčich korúnok.

Obj.č. 183022 € 2 490,-

€ 1 949,-

REMS Picus SR Set 62-82-132 Titan

Ako Obj.č. 183022, avšak s univerzálnymi diamantovými jadrovými vŕtacími korunkami REMS UDKB Ø 62, 82, 132 mm.

Obj.č. 183023 € 3 130,-

€ 2 299,-

... teraz s vŕtacím stojanom REMS Titan – pre najvyššie nároky. Pre jadrové vŕtanie do Ø 300 mm.

REMS Picus S2/3,5 – na jadrové vŕtania do železobetónu. do Ø 300 mm.



REMS Picus S2/3,5 Set Titan

Elektrická diamantová jadrová vŕtačka pre jadrové vŕtania do betónu, železobetónu, muriva všetkého druhu, prírodného kameňa, asfaltu, mazaniny všetkého druhu, do Ø 300 mm. K vŕtaniu ako nasucho tak i s výplachom s vŕtacím stojanom. Pohonný stroj s vonkajším pripojovacím závitom UNC 1¼ pre vŕtaciú korunku, 2-stupňovú prevodovkou nevyžadujúcou údržbu, s bezpečnostnou klznou trecou spojkou, univerzálnym motorom 230 V, 50–60Hz, 3420 W. Viacúčelová elektronika s pozvoľným rozbehom, obmedzením voľnobežných otáčok, poistkou proti preťaženiu, ochranou proti zablokovaní. Kolískový prepínač. Osobný ochranný spínač (PRCD). Otáčky vŕtacieho vretena pri zaťažení 320 min⁻¹, 760 min⁻¹. Zariadenie na prívod vody s nastaviteľným uzatváracím ventilom a rýchlospojkou s možnou blokáciou prietoku vody a hadicovou prípojkou ½". Krúžok k ľahkému uvoľneniu korunky. Jednostranný kľúč SW 32. Vŕtací stojan REMS Titan vrátane upevňovacej sady pre murivo a betón. Bez diamantových jadrových vŕtáčich korúnok.

Obj.č. 180030 € 3 850,-

€ 3 099,-

REMS Picus S1 – cenovo výhodná alternatíva



... teraz s vŕtacím stojanom REMS Simplex 2

Robustný, ľahko ovládateľný vŕtací stojan k jadrovému vŕtaniu do Ø 200 mm. Vŕtací stĺp zo 4-hranného ocelového profilu Ø 50 mm, pevného v ohybe a krute, spevneného za studena, s extra malými toleranciami, pre vedenie posuvových saní bez vibrácií.

REMS Picus S1 Set Simplex 2

Elektrická diamantová jadrová vŕtačka pre jadrové vŕtania do betónu, železobetónu do Ø 102 (132) mm, muriva a iných materiálov do Ø 162 mm. K vŕtaniu nasucho alebo s výplachom, vedené ručne alebo s vŕtacím stojanom. Pohonný stroj s vonkajším pripojovacím závitom UNC 1¼ vonkajším, G ½ vnútorným pre vŕtacie korunky, prevody nevyžadujúce údržbu, s bezpečnostnou klznou trecou spojkou, univerzálnym motorom 230 V, 50–60 Hz, 1850 W. Viacúčelová elektronika s pozvoľným rozbehom, obmedzením voľnobežných otáčok, poistkou proti preťaženiu, ochranou proti zablokovaní. Dotykový spínač s aretáciou. Osobný ochranný spínač (PRCD). Otáčky vŕtacieho vretena pri zaťažení 580 min⁻¹. Zariadenie na prívod vody s nastaviteľným uzatváracím ventilom a rýchlo spojku s možnou blokáciou prietoku vody a hadicovou prípojkou ½". Protismerný držiak. Navŕtacia pomôcka G ½ s vŕtákom Ø 8 mm, šesťhranný nástrčný kľúč SW 3. Jednostranný kľúč SW 32. V pevnom kufri z ocelového plechu. Vŕtací stojan REMS Simplex 2 vrátane upevňovacej sady pre murivo a betón. Bez diamantových jadrových vŕtáčich korúnok.

Obj.č. 180032 € 2 060,-

€ 1 639,-

Štartovacia sada za nízku cenu. Ideálna pre inštalatéra.



REMS UDKB Set 62-82-132

Ø 62, 82, 132 mm

Obj.č. 181101 € 650,-

€ **369,-**

REMS UDKB LS Set 62-82-132

Ø 62, 82, 132 mm

Obj.č. 181111 € 710,-





€ **409,-**

Adaptér na pripojenie REMS univerzálnych diamantových jadrových vŕtáčich korúnok na pohonné stroje s iným pripojovacím závitom



+ Adaptér zdarma*

*Pri zakúpení min. 3 univerzálnych diamantových jadrových vŕtáčich korúnok dostanete jeden adaptér podľa Vášho výberu zdarma.

-  **Adaptér UNC 1¼ vonkajší – G ½ vonkajší**
Obj.č. 180052 € **32,90**
-  **Adaptér UNC 1¼ vonkajší – G ½ vnútorný**
Obj.č. 180056 € **36,70**
-  **Adaptér UNC 1¼ vonkajší – Hilti BI**
Obj.č. 180053 € **53,10**
-  **Adaptér UNC 1¼ vonkajší – Hilti BU**
Obj.č. 180054 € **83,50**
-  **Adaptér UNC 1¼ vonkajší – Würth**
Obj.č. 180055 € **42,80**

Univerzálne diamantové jadrové vŕtacie korunky REMS

Indukčne spájkované na plne automatických spájkovacích zariadeniach pre konštantne vysokú kvalitu spájkovaného spoja. Vŕtacie rúrky so spájkovaným diamantovým segmentom sú jednoduchým spájkovaním natvrdo znovu osaditeľné.

Univerzálne použiteľné pre mnohé materiály, pre vŕtanie na sucho i na mokro, ručne vedené alebo s vŕtacím stojanom. Jednotný vnútorný pripojovací závit UNC 1¼. Vŕtacia hĺbka 420 mm. Diamantové segmenty s klinovitým rezom ("tvar strechy") na rýchle, ľahké a kľudné navŕtanie. Špeciálne vyvinuté, vysoko kvalitné diamantové segmenty s vysokým podielom diamantu a špeciálnym pojivom pre znamenitý vŕtací výkon a zvlášť dlhú životnosť. Ideálny k univerzálnemu použitiu v železobetóne a murive.

Pohon prostredníctvom všetkých pohonných strojov REMS Picus a vhodných pohonných strojov iných výrobcov s pripojovacím vonkajším závitom UNC 1¼.

**Indukčne spájkované!
Možnosť opätovného osadenia!**



-25%

Kvalitný nemecký výrobok



Ø × vŕtacia hĺbka × pripojenie		Obj.č.	€	Akcia €
UDKB 32 × 420 × UNC 1¼	4	181010	113,00	84,75
UDKB 42 × 420 × UNC 1¼	4	181015	131,00	98,25
UDKB 52 × 420 × UNC 1¼	5	181020	137,00	102,75
UDKB 62 × 420 × UNC 1¼	6	181025	167,00	125,25
UDKB 72 × 420 × UNC 1¼	7	181030	181,00	135,75
UDKB 82 × 420 × UNC 1¼	7	181035	182,00	136,50
UDKB 92 × 420 × UNC 1¼	8	181040	197,00	147,75
UDKB 102 × 420 × UNC 1¼	8	181045	203,00	152,25
UDKB 112 × 420 × UNC 1¼	9	181050	230,00	172,50
UDKB 125 × 420 × UNC 1¼	10	181057	266,00	199,50
UDKB 132 × 420 × UNC 1¼	11	181060	294,00	220,50
UDKB 152 × 420 × UNC 1¼	12	181065	334,00	250,50
UDKB 162 × 420 × UNC 1¼	12	181070	359,00	269,25
UDKB 182 × 420 × UNC 1¼	12	181075	372,00	279,00
UDKB 200 × 420 × UNC 1¼	12	181080	381,00	285,75
UDKB 225 × 420 × UNC 1¼	13	181085	510,00	382,50
UDKB 250 × 420 × UNC 1¼	14	181090	570,00	427,50
UDKB 300 × 420 × UNC 1¼	22	181095	640,00	480,00

Univerzálne diamantové jadrové vŕtacie korunky REMS LS (LASER)

Zvarované laserom na plne automatických zvarovacích zariadeniach pre konštantne vysokú kvalitu zvaru. Odolné proti vysokým teplotám – i pri extrémnom tepelnom zaťažení sa segmenty následkom prehriatia neoddelia.

Univerzálne použiteľné pre mnohé materiály, pre vŕtanie na sucho i na mokro, ručne vedené alebo s vŕtacím stojanom. Jednotný vnútorný pripojovací závit UNC 1¼. Vŕtacia hĺbka 420 mm. Diamantové segmenty s klinovitým rezom ("tvar strechy") na rýchle, ľahké a kľudné navŕtanie. Špeciálne vyvinuté, vysoko kvalitné diamantové segmenty s vysokým podielom diamantu a špeciálnym pojivom pre znamenitý vŕtací výkon a zvlášť dlhú životnosť. Ideálny k univerzálnemu použitiu v železobetóne a murive.

Pohon prostredníctvom všetkých pohonných strojov REMS Picus a vhodných pohonných strojov iných výrobcov s pripojovacím vonkajším závitom UNC 1¼.

**Zvarované laserom!
Odolné proti vysokým teplotám!**



-25%



Ø × vŕtacia hĺbka × pripojenie		Obj.č.	€	Akcia €
UDKB LS 32 × 420 × UNC 1¼	1	181410	125,00	93,75
UDKB LS 42 × 420 × UNC 1¼	4	181415	145,00	108,75
UDKB LS 52 × 420 × UNC 1¼	5	181420	151,00	113,25
UDKB LS 62 × 420 × UNC 1¼	6	181425	184,00	138,00
UDKB LS 72 × 420 × UNC 1¼	6	181430	200,00	150,00
UDKB LS 82 × 420 × UNC 1¼	7	181435	201,00	150,75
UDKB LS 92 × 420 × UNC 1¼	8	181440	217,00	162,75
UDKB LS 102 × 420 × UNC 1¼	9	181445	224,00	168,00
UDKB LS 112 × 420 × UNC 1¼	9	181450	253,00	189,75
UDKB LS 125 × 420 × UNC 1¼	10	181457	293,00	219,75
UDKB LS 132 × 420 × UNC 1¼	10	181460	324,00	243,00
UDKB LS 152 × 420 × UNC 1¼	11	181465	368,00	276,00
UDKB LS 162 × 420 × UNC 1¼	12	181470	395,00	296,25
UDKB LS 182 × 420 × UNC 1¼	13	181475	410,00	307,50
UDKB LS 200 × 420 × UNC 1¼	14	181480	420,00	315,00

REMS Pull – pre suché a mokré vysávanie.

Konštantne vysoký sací výkon vďaka permanentnému automatickému čisteniu filtra. Certifikovaný pre zachytávanie zdravia ohrozujúceho prachu podľa EN 60335-2-69¹⁾.

REMS Pull

Elektrický suchý a mokrý vysávač pre priemyselné použitie. Pre vysávanie prachu, nečistôt a tekutín. Ideálny pre odsávanie prachu pri drážkovaní, prerezávaní, delení, vŕtaní, jadrovom vŕtaní a brúsení. Bypass-Motor 230 V, 50–60 Hz, 1200 W. Spínač zapnute/vypnute a spínač pre automatické čistenie filtra s integrovanou zelenou LED. Spínač sacieho výkonu k plynulému nastaveniu množstva vzduchu ≤ 61 l/s. Obmedzenie výšky hladiny s automatickým vypínaním. Automatické čistenie filtra. Prístrojová zásuvka pre elektrické náradie do 2200 W, s elektrickou zapínacou a vypínacou automatikou. Veľký obsah nádoby 35 l, plniace množstvo pre tekutiny 19 l. Pojazdné, 2 hnané kolesá, vodiaci valček/vodiaci valček s aretáciou. Prívodné vedenie 7,5 m. 1 kus papierového filtračného sáčku, 1 kus plochého skladaného papierového filtra. 2 kusy kovových sacích rúrok po 0,5 m, rukovät', sacia hadica 2,5 m, predĺženie sacej hadice 2,5 m. Nástavec pre vysávanie plôch nasucho/namokro 300 mm s valčekmi, páskami s kefami, gumové stieracie pásky. Štrbinový nástavec. Adaptér sacej hadice/elektrické náradie. Integrované držiaky pre prívodné vedenie, saciu hadicu a príslušenstvo. V kartóne.

REMS Pull L Set

Certifikovaný ako vysávač a odsávač prachu pre zachytávanie zdravia ohrozujúceho prachu prachovej triedy L¹⁾. Medzná hodnota expozície/medzná hodnota pracovného miesta > 1 mg/m³, priestupnosť ≤ 1 %.

Obj.č. 185500 € 550,-

€ **449,-**

REMS Pull L Set W

REMS Pull L Set W – ideálny na odsávanie vrtného kalu pri vŕtaní na mokro s vŕtacími stojanmi REMS. REMS Pull L Set s vode odolným plochým skladaným filtrom PES a prípravkom pre odsávanie vody.

Obj.č. 185503 € 910,-

€ **809,-**

REMS Pull M Set

Certifikovaný ako vysávač a odsávač prachu pre zachytávanie zdravia ohrozujúceho prachu prachovej triedy M¹⁾. Medzná hodnota expozície/medzná hodnota pracovného miesta > 0,1 mg/m³, priestupnosť ≤ 0,1 %. S antistatickým systémom. Elektronická kontrola objemu toku, spínač voľby priemeru sacej hadice, uzatváracia zátka pre pripojovacie hrdlo sacej hadice.

REMS Pull M s antistatickým systémom: Statický náboj je odvedený prostredníctvom elektricky vodivej kovovej sacej rúrky, elektricky vodivej rukoväte E, elektricky vodivej sacej hadice E, elektricky vodivému predĺženiu sacej hadice E a elektricky vodivému pripojovaciemu hrdlu na sacej hadici na uzemnený vrchný diel vysávača.

Obj.č. 185501 € 740,-

€ **599,-**

REMS Pull M Set D

REMS Pull M Set D – ideálny na odsávanie zdravia ohrozujúceho prachu pri vŕtaní na sucho s REMS Picus S1, Picus SR, Picus S3 ai. REMS Pull M Set so sacím rotorom pre odsávanie prachu.

Obj.č. 185504 € 870,-

€ **799,-**



Kvalitný nemecký výrobok

*Okolité teplota/teplota vody cca 18°C.

REMS Frigo 2 – elektricky zmraziť miesto vyprázdniť. Super rýchlo do 2\"/>

Jedinečný! Patent EP 1 108 944

Jednodielne zmrazovacie hlavy pre hlavný pracovný rozsah Ø ¼–1" popr. Ø 15–35 mm, nie sú nutné žiadne redukčné vložky. Mimoriadne kompaktné mraziace hlavy s geometricky špeciálne vytvorenými priehlbínami k upnutiu na zakaždým rozdielne priemery rúrok. Veľmi úzke, iba 50 mm široké. Všetade použiteľné, i na ťzkých miestach. Nie je nutné žiadne mazanie /pasty.

REMS Frigo 2 Set

Elektrický zmrazovač rúrok s uzavretým obehom zmrazovacieho média. Na oceľové, medené, plastové, vrstvené rúrky, Ø ¼–2", Ø 10–60 mm. Zmrazovací agregát 230 V, 50 Hz, 430 W, 2 hadice s chladivom, 2 upínacie pásky, fľaša s rozprašovačom. Výbava pre Ø ¼–1¼", 15–42 mm. V pevnom kryte z oceľového plechu.

Obj.č. 131011 € 1 260,-

€ **1 069,-**



Rozširovací sada 1½–2" / 54–60 mm

Obj.č. 131160 € 215,-

€ **169,-**

Odsávanie zdravia ohrozujúceho prachu podľa EN 60335-2-69

Pri opracovaní minerálnych stavebných látok, napr. betón, železo, murivo, mazanina, sa vo vysokej miere vyskytuje kremeň obsahujúci zdravie ohrozujúci minerálny prach (jemný kremenný prach). Nadýchnutie jemného kremenného prachu je zdraviu škodlivé. Podľa EN 60335-2-69 je pre vysávanie zdravia ohrozujúceho prachu s medznou hodnotou expozície/medznou hodnotou pracovného miesta > 0,1 mg/m³ predpísané použiť minimálne jeden priemerný vysávač prachovej triedy M¹⁾. REMS Pull M, suchý a mokrý vysávač, certifikovaný pre vysávanie zdravia ohrozujúceho prachu prachovej triedy M, viac vľavo.

REMS Krokodil – prerezat' namiesto vysekávať.



Kvalitný nemecký výrobok



REMS Krokodil 180 Basic-Pack

Elektrická diamantová drážkovacia a deliaca brúska pre drážkovanie a delenie, napr. betónu, železobetónu, muriva všetkého druhu, prírodného kameňa, mazaniny všetkého druhu. Hĺbka drážky ≤ 63 mm, plynule nastaviteľná. Šírka drážky ≤ 61 mm, odstupňovaná dištančnými podložkami 3, 6, 10, 20 mm. Pohonný stroj s pohonnou hriadeľou Ø 22,2 mm, pre 1, 2 alebo 3 diamantové deliace kotúče podľa EN 13236, Ø ≤ 180 mm, s prevodmi pracujúcimi bez údržby, univerzálny motor 230 V, 50–60 Hz, 2000 W. Multifunkčná elektronika s pozvoľným rozbehom, obmedzením otáčok naprázdno, poistka proti preťaženiu. Bezpečnostný spínač s blokáciou opätovného zapnutia. Otáčky pri zaťažení 5000 min⁻¹. Odsávacie hrdlo pre pripojenie vysávača /odsávača prachu (napr. REMS Pull M). Nástrčný kľúč SW 13. V pevnom kufrí z oceleového plechu.

Obj.č. 185011 € 990,-

+ darčeková sada v hodnote € 94,40*

2 REMS univerzálny diamantový deliaci kotúč LS-Turbo Ø 180 mm



Obj.č. 185X03 € 969,-

REMS Krokodil 125 Basic-Pack

Elektrická diamantová drážkovacia a deliaca brúska pre drážkovanie a delenie, napr. betónu, železobetónu, muriva všetkého druhu, prírodného kameňa, mazaniny všetkého druhu. Hĺbka drážky ≤ 38 mm, plynule nastaviteľná. Šírka drážky ≤ 43 mm, odstupňovaná dištančnými podložkami 3, 6, 10, 20 mm. Pohonný stroj s pohonnou hriadeľou Ø 22,2 mm, pre 1 alebo 2 diamantové deliace kotúče podľa EN 13236, Ø ≤ 125 mm, s prevodmi pracujúcimi bez údržby s bezpečnostnou klznou spojkou, univerzálny motor 230 V, 50–60 Hz, 1850 W. Multifunkčná elektronika s pozvoľným rozbehom, obmedzením otáčok naprázdno, poistka proti preťaženiu. Bezpečnostný spínač s blokáciou opätovného zapnutia. Otáčky pri zaťažení 5000 min⁻¹. Odsávacie hrdlo pre pripojenie vysávača /odsávača prachu (napr. REMS Pull M). Nástrčný kľúč SW 13. V pevnom kufrí z oceleového plechu.

Obj.č. 185010 € 770,-

+ darčeková sada v hodnote € 54,80*

2 REMS univerzálny diamantový deliaci kotúč LS-Turbo Ø 125 mm



Obj.č. 185X02 € 669,-

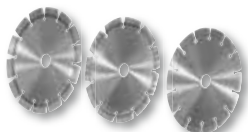

Novinka

REMS univerzálny diamantový deliaci kotúč Eco Ø 180 mm

spekaný, s kovovým základným telom podľa EN 13236

Obj.č. 185025

€ 20,80

REMS univerzálny diamantový deliaci kotúč LS-Turbo Ø 180 mm

Zvarovaný laserom, odolný vysokým teplotám, pre rýchle rezy a rezy do tvrdých materiálov, s kovovým základným telom podľa EN 13236

Obj.č. 185026

€ 47,20

REMS univerzálny diamantový deliaci kotúč LS H-P Ø 180 mm

High-Performance, zvarovaný laserom, odolný vysokým teplotám, pre rýchle rezy a rezy do obzvlášť tvrdých materiálov, dlhá životnosť, s kovovým základným telom podľa EN 13236.

Obj.č. 185027

€ 87,90

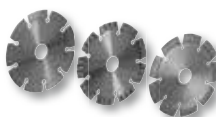

REMS univerzálny diamantový deliaci kotúč Eco Ø 125 mm

spekaný, odolný vysokým teplotám, s kovovým základným telom podľa EN 13236

Obj.č. 185020

€ 8,70

REMS univerzálny diamantový deliaci kotúč LS-Turbo Ø 125 mm

Zvarovaný laserom, odolný vysokým teplotám, pre rýchle rezy a rezy do tvrdých materiálov, s kovovým základným telom podľa EN 13236

Obj.č. 185021

€ 27,40

REMS univerzálny diamantový deliaci kotúč LS H-P Ø 125 mm

High-Performance, zvarovaný laserom, odolný vysokým teplotám, pre rýchle rezy a rezy do obzvlášť tvrdých materiálov, dlhá životnosť, s kovovým základným telom podľa EN 13236.

Obj.č. 185022

€ 54,90

¹⁾ Dbajte národných predpisov pre zachytávanie a likvidáciu zdravia ohrozujúceho prachu.



REMS CamScope / REMS CamScope S – brilantné obrázky a videa z dutín, šácht a potrubí. Dokumentácia na MicroSD karte.

Odnímateľná riadiaca jednotka pre prenos signálu bezdrôtovou technikou!



vrátane karty MicroSD 2 GB



Dátum a čas záznamu sa dá uložiť voľiteľne buď v obrázku alebo vo videu. Okamžité prehrávanie uložených záznamov alebo prenos na iné prístroje prostredníctvom MicroSD karty. USB prípojka pre priame spojenie s počítačom alebo laptopom.

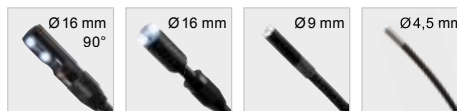

REMS CamScope Li-Ion

Mobilná, príručná kamera-endoskop s bezdrôtovou technikou pre nízkonákladovú inšpekciu a analýzu poškodení ťažko dostupných miest ako sú dutiny, šachty, potrubia ai Dokumentácia snímkov a videozáznamov na karte MicroSD. Ručný prístroj so 4 batériami 1,5 V, AA, LR6. Odnímateľná kontrolná jednotka s bezdrôtovou technikou, farebným displejom 3,5" TFT-LCD, zásuvkou pre kartu MicroSD, USB portom, výstupom na video PAL / NTSC, integrovaným akumulátorom Li-Ion 3,7 V, 1,2 Ah. Karta MicroSD 2 GB. Napätový napájač / nabíjačka Li-Ion 100–240 V, 50–60 Hz, 9 W, pre kontrolnú jednotku. Kábel USB, videokábel. V pevnom kufri. Voľiteľne so sadou kamery a kábla 4,5-1, sadou kamery a kábla 9-1 alebo sadou kamery a kábla 16-1.

REMS CamScope Li-Ion Set 16-1

Sada kamery a kábla Color 16-1, pozostávajúce z farebnej kamery Ø 16 mm, 704×576 Pixel, s tlmiteľným svetlom bielych LED a nemennú funkciu zaostrovania (Fixed-Focus) a 1 m tvárnym posuvným káblom. Nasadzovacie zrkadlo, nasadzovací hák, nasadzovací magnet.

Obj.č. 175110 € 367,-

€ **309,-**

REMS CamScope Li-Ion Set 9-1

Sada kamery a kábla Color 9-1, pozostávajúce z farebnej kamery Ø 9 mm, 640×480 Pixel, s tlmiteľným svetlom bielych LED a nemennú funkciu zaostrovania (Fixed-Focus) a 1 m tvárnym posuvným káblom. Nasadzovacie zrkadlo, nasadzovací hák, nasadzovací magnet.

Obj.č. 175111 € 373,-

€ **329,-**

REMS CamScope Li-Ion Set 4,5-1

Sada kamery a kábla Color 4,5-1, pozostávajúce z farebnej kamery Ø 4,5 mm, 320×240 Pixel, s tlmiteľným svetlom bielych LED a nemennú funkciu zaostrovania (Fixed-Focus) a 1 m ohybným posuvným káblom. Ideálny na inšpekciu malých ohybov rúrok a úzkych miest.

Obj.č. 175112 € 428,-

€ **349,-**



REMS CamScope S Li-Ion – s hlasovým záznamom.

Mobilná, príručná kamera-endoskop s bezdrôtovou technikou pre nízkonákladovú inšpekciu a analýzu poškodení ťažko dostupných miest ako sú dutiny, šachty, potrubia ai Dokumentácia snímkov a videozáznamov s hlasovým záznamom na karte MicroSD. Ručný prístroj so 4 batériami 1,5 V, AA, LR6. Odnímateľná kontrolná jednotka s bezdrôtovou technikou, farebným displejom 3,5" TFT-LCD, 3-násobným digitálnym zväčšením, zásuvkou pre kartu MicroSD, USB portom, výstupom na video PAL / NTSC, integrovaným akumulátorom Li-Ion 3,7 V, 1,2 Ah. Karta MicroSD 2 GB. Napätový napájač / nabíjačka Li-Ion 100–240 V, 50–60 Hz, 9 W, pre kontrolnú jednotku. Kábel USB, videokábel. V pevnom kufri. Voľiteľne so sadou kamery a kábla 4,5-1, sadou kamery a kábla 9-1 alebo sadou kamery a kábla 16-1.

REMS CamScope S Li-Ion Set 16-1

Sada kamery a kábla Color 16-1, pozostávajúce z farebnej kamery Ø 16 mm, 704×576 Pixel, s tlmiteľným svetlom bielych LED a nemennú funkciu zaostrovania (Fixed-Focus) a 1 m tvárnym posuvným káblom. Nasadzovacie zrkadlo, nasadzovací hák, nasadzovací magnet.

Obj.č. 175130 € 455,-

€ **379,-**

REMS CamScope S Li-Ion Set 9-1

Sada kamery a kábla Color 9-1, pozostávajúce z farebnej kamery Ø 9 mm, 640×480 Pixel, s tlmiteľným svetlom bielych LED a nemennú funkciu zaostrovania (Fixed-Focus) a 1 m tvárnym posuvným káblom. Nasadzovacie zrkadlo, nasadzovací hák, nasadzovací magnet.

Obj.č. 175131 € 461,-

€ **409,-**

REMS CamScope S Li-Ion Set 4,5-1

Sada kamery a kábla Color 4,5-1, pozostávajúce z farebnej kamery Ø 4,5 mm, 320×240 Pixel, s tlmiteľným svetlom bielych LED a nemennú funkciu zaostrovania (Fixed-Focus) a 1 m ohybným posuvným káblom. Ideálny na inšpekciu malých ohybov rúrok a úzkych miest.

Obj.č. 175132 € 520,-

€ **439,-**



Predĺženie vystuženého kábla 900 mm

spojiteľné až do pracovnej dĺžky 4,5 m

Obj.č. 175105

€ **37,-**

Sada kamery a kábla Color 16-1 90°

90° do boku lomená farebná kamera Ø 16 mm, 640×480 Pixel, s 1 m tvárnym posuvným káblom.

Obj.č. 175106

€ **142,-**

REMS CamScope Wi-Fi – brilantné obrázky a videa z dutín, šácht a potrubí.

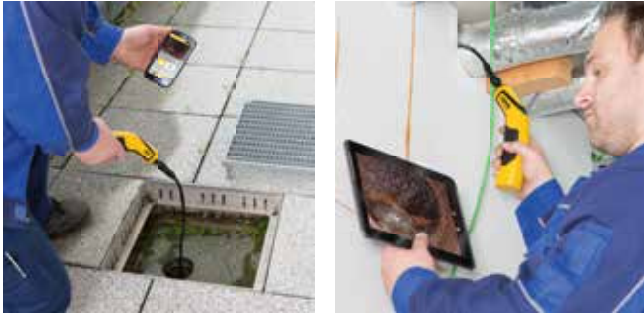

Bezdrôtový prenos obrázkov a videí na smartphony / tablety s operačnými systémami Android a iOS.

Novinka



REMS CamScope Wi-Fi – s hlasovým záznamom.

Mobilná, príručná kamera-endoskop s Wi-Fi-prenosovým štandardom pre nákladovo výhodnú inšpekciu a analýzu škôd ťažko prístupných miest ako sú dutiny, šachty, potrubia atď. Bezdrôtový prenos obrázkov a videí s hlasovým záznamom na smartphony / tablety s operačnými systémami Android alebo iOS *. Kontrolná jednotka so 4 batériami 1,5 V, AA, LR6. V pevnom kufri. Voliteľne so sadou kamery a kábla 4,5-1, sadou kamery a kábla 9-1 alebo sadou kamery a kábla 16-1.

REMS CamScope Wi-Fi Set 16-1

Sada kamery a kábla Color 16-1, pozostávajúce z farebnej kamery Ø 16 mm, 704×576 Pixel, s tlmitelným svetlom bielych LED a nemennú funkciu zaostrovania (Fixed-Focus) a 1 m tvárnym posuvným káblom. Nasadzovacie zrkadlo, nasadzovací hák, nasadzovací magnet.

Obj.č. 175140 € 252,-

€ **209,-**

REMS CamScope Wi-Fi Set 9-1

Sada kamery a kábla Color 9-1, pozostávajúce z farebnej kamery Ø 9 mm, 640×480 Pixel, s tlmitelným svetlom bielych LED a nemennú funkciu zaostrovania (Fixed-Focus) a 1 m tvárnym posuvným káblom. Nasadzovacie zrkadlo, nasadzovací hák, nasadzovací magnet.

Obj.č. 175141 € 259,-

€ **219,-**

REMS CamScope Wi-Fi Set 4,5-1

Sada kamery a kábla Color 4,5-1, pozostávajúce z farebnej kamery Ø 4,5 mm, 320×240 Pixel, s tlmitelným svetlom bielych LED a nemennú funkciu zaostrovania (Fixed-Focus) a 1 m ohybným posuvným káblom. Ideálny na inšpekciu malých ohybov rúrok a úzkych miest.

Obj.č. 175142 € 314,-

€ **259,-**



REMS CamScope App

* Užívateľský softvér zadarmo k stiahnutiu cez Apple App Store alebo Android App u Google Play.



REMS CamSys – elektronický kamerový inšpekčný systém k nákladovo výhodnej inšpekcii a analýze poškodenia.



S elektronickým počítaním metrov



REMS CamSys Li-Ion Set S-Color 30 H

Elektronický kamerový inšpekčný systém k nákladovo výhodnej inšpekcii a analýze poškodenia. Pre rúry Ø 40–150 mm, kanály, šachty, komíny a iné duté priestory. Dokumentácia snímok a videozáznamov na SD-karte s údajom o dátume a čase a hĺbke zasunutia. Kontrolná jednotka v mikroprocesorovej technike s 3,5" TFT-LCD-farebným displejom, zásuvkou pre SD-kartu, USB-pripojkou, výstupom na video PAL / NTSC, integrovaným akumulátorom Li-Ion 3,7 V, 2,5 Ah, v pevnom, nárazom odolnom plastovom kryte, chránenom pred ostrekom vodou. 2 m prepájovací kábel od kontrolnej jednotky k sade kamery a káblu, napätový napájač / nabíjačka 100–240 V, 50–60 Hz, 10 W, SD-karta 4 GB, USB-kábel, videokábel, v pevnom kufri. Sada kamery a kábla S-Color 30 H so špeciálnou farebnou kamerou s vysokým rozlíšením Ø 25 mm s CMOS obrazovým senzorom a 30 m posuvným káblom Ø 5,4 mm, ohybným, v navijacom bubne s elektronickým počítaním metrov.

Obj.č. 175010 € 2260,-

€ **1 979,-**



REMS CamSys Li-Ion Set S-Color 10 K

Elektronický kamerový inšpekčný systém k nákladovo výhodnej inšpekcii a analýze poškodenia. Pre rúry Ø 40–150 mm, kanály, šachty, komíny a iné duté priestory. Dokumentácia snímok a videozáznamov na SD-karte s údajom o dátume a čase. Kontrolná jednotka v mikroprocesorovej technike s 3,5" TFT-LCD-farebným displejom, zásuvkou pre SD-kartu, USB-pripojkou, výstupom na video PAL / NTSC, integrovaným akumulátorom Li-Ion 3,7 V, 2,5 Ah, v pevnom, nárazom odolnom plastovom kryte, chránenom pred ostrekom vodou. 2 m prepájovací kábel od kontrolnej jednotky k sade kamery a káblu, napätový napájač / nabíjačka 100–240 V, 50–60 Hz, 10 W, SD-karta 4 GB, USB-kábel, videokábel, v pevnom kufri. Sada kamery a kábla S-Color 10 K so špeciálnou farebnou kamerou s vysokým rozlíšením Ø 25 mm s CMOS obrazovým senzorom a 10 m posuvným káblom Ø 3,6 mm, veľmi ohybným, v káblom koši.

Obj.č. 175008 € 1710,-

€ **1 499,-**

REMS TECHNOLOGY LI-ION PLUS



- Akumulátory Li-Ion 14,4 V s kapacitou 1,6 alebo 3,2 Ah pre dlhú dobu prevádzky.
- Pre viac ako 300 zalisovaní na Viega Profipress DN 15 na jedno nabitie akumulátora²⁾.
- Obzvlášť vysoko zaťažiteľné.
- Nízka hmotnosť.
- Rozšírený rozsah pracovných teplôt – 10 až +60 °C.
- Ochrana proti hlbokému vybitiu a prebitiu so sledovaním a kontrolou jednotlivých článkov.
- Sledovanie a kontrola teploty v priebehu procesu nabíjania.
- Krátke časy nabíjania.

REMS Mini-Press ACC – skutočne jednoručný radiálny lis!
Len 2,4 kg! Univerzálny do Ø 40 mm. Super ľahký. Super malý.
Super ľahko ovládateľný. Super rýchly. Otočný o 360°.



Vďaka dĺžke menšej než 34 cm je možné lisovať tiež na obzvlášť úzkych miestach.

Obzvlášť kompaktná konštrukcia a nepatrná hmotnosť lisovacích klieští REMS Mini vďaka špeciálnemu umiestneniu pripojenia lisovacích klieští (Patent EP 1 952 948).

Rozšírený rozsah lisovania do 40 mm!



36
MESIACOV
ZÁRUKY!



S kontrolou nabitia



←ACC→

Automatic Circuit Control

S automatickým spätným chodom

Kvalitný nemecký výrobok

LED-pracovné svetlo



REMS Mini-Press ACC Li-Ion Basic-Pack

Akumulátorový radiálny lis s automatickým spätným chodom po ukončení lisovania (núteným chodom), na výrobu lisovaných spojov Ø 10–40 mm, Ø 3/8–1 1/4". K pohonu lisovacích klieští REMS Mini. Otočné uloženie lisovacích klieští s automatickým zaistením. Elektrohydraulický pohon s výkonným akumulátorovým motorom 14,4 V, 420 W, robustnou planétovou prevodovkou, výstredníkovým piestovým čerpadlom a kompaktným, vysoko výkonným hydraulickým systémom, bezpečnostným spínačom. Integrované LED-pracovné svetlo. Akumulátor Li-Ion 14,4 V, 1,6 Ah, rýchlonabíjačka Li-Ion/Ni-Cd 230 V, 50–60 Hz, 65 W. V pevnom kufri z oceleového plechu.
 Obj.č. 578012 € 1 180,-

Super-ponuka!*

Pri nákupe REMS Mini-Press ACC Li-Ion Basic-Pack dostanete 3 lisovacie kliešte Mini do 35 mm na základe Vášho výberu zadarmo. Ušetríte navyše medzi € 248,70 až € 293,70.



ZADARMO*

Obj.č. 578X04

€ **1 019,-**



←ACC→

Automatic Circuit Control

S automatickým spätným chodom

Kvalitný nemecký výrobok

REMS TECHNOLOGY
LI-ION PLUS

LED



Univerzálny do Ø 108 mm. Kompaktný.
Bleskovo rýchly. Otočný o 360°.

REMS Akku-Press Li-Ion Basic-Pack

Akumulátorový radiálny lis s vypínacím signálom po ukončení lisovania, na výrobu lisovaných spojov Ø 10–108 mm, Ø ¾–4". Akumulátor Li-Ion 14,4 V, 3,2 Ah, rychlonabíjačka Li-Ion/Ni-Cd 230 V, 50–60 Hz, 65 W. V pevnom kufri z oceleového plechu.

Obj.č. 571013 € 1 180,-

Obj.č. 571X01 € **1 069,-**

REMS Akku-Press ACC Li-Ion Basic-Pack

Akumulátorový radiálny lis s automatickým spätným chodom po ukončení lisovania (núteným chodom), na výrobu lisovaných spojov Ø 10–108 mm, Ø ¾–4". Zostávajúci obsah dodávky viď hore.

Obj.č. 571014 € 1 360,-

Obj.č. 571X02 € **1 179,-**



+ Darčekový balíček ku každému Basic-Packu:*
1 akumulátorové LED-svietidlo Li-Ion zadarmo
2. akumulátor Li-Ion 14,4 V, 3,2 Ah zadarmo
Hodnot € 207,90

Power-Edition – pre sieťovú prevádzku.
Tiež vhodný pre akumulátorovú prevádzku.

←ACC→

Automatic Circuit Control

S automatickým spätným chodom

Kvalitný nemecký výrobok



Univerzálny do Ø 108 mm. Kompaktný.
Bleskovo rýchly. Otočný o 360°.

Novinka

Basic-Pack pre sieťovú prevádzku:

REMS Akku-Press ACC Power-Edition

Elektrohydraulický radiálny lis s automatickým spätným chodom po ukončení lisovacom cykle (nútený chod), na výrobu lisovaných spojov Ø 10–108 mm, Ø ¾–4". K pohonu lisovacích klieští / lisovacích krúžkov REMS a vhodných lisovacích klieští / lisovacích krúžkov iných výrobcov. Otočné uchytanie lisovacích klieští s automatickým zaistením. Elektrohydraulický pohon s výkonným akumulátorovým motorom 14,4 V, 380 W, robustnou planétovou prevodovkou, mi-moosým piestovým čerpadlom a kompaktným vysokovýkonným hydraulickým systémom, s bezpečnostným spínačom. Sieťový zdroj Li-Ion 230 V pre sieťovú prevádzku namiesto akumulátora Li-Ion 14,4 V. V pevnom kufri z oceleového plechu.

Obj.č. 571015 € 1 400,-

€ **1 099,-**

Príslušenstvo pre akumulátorovú prevádzku:

Akumulátor Li-Ion 14,4 V, 3,2 Ah

Obj.č. 571555

€ 175,-

Rychlonabíjačka Li-Ion/Ni-Cd 230 V

Obj.č. 571560

€ 142,-

←ACC→

Automatic Circuit Control

S automatickým spätným chodom

Kvalitný nemecký výrobok



Univerzálny do Ø 108 mm. Kompaktný.
Bleskovo rýchly. Otočný o 360°.

REMS Power-Press Basic-Pack

Elektrohydraulický radiálny lis s vypínacím signálom po ukončení lisovania, na výrobu lisovaných spojov Ø 10–108 mm, Ø ¾–4". K pohonu lisovacích klieští/lisovacích krúžkov REMS a vhodných lisovacích klieští/lisovacích krúžkov iných výrobcov. Otočné uloženie lisovacích klieští s automatickým zaistením. Elektrohydraulický pohon s osvedčeným univerzálnym motorom 230 V, 50–60 Hz, 450 W, robustnými planétovými prevodmi, výstredníkovým piestovým čerpadlom a kompaktným, vysoko výkonným hydraulickým systémom, bezpečnostným spínačom. V pevnom kufri z oceleového plechu.

Obj.č. 577011 € 1 030,-

€ **899,-**

REMS Power-Press ACC Basic-Pack

Elektrohydraulický radiálny lis s automatickým spätným chodom po ukončení lisovania (núteným chodom), na výrobu lisovaných spojov Ø 10–108 mm, Ø ¾–4". Zostávajúci obsah dodávky viď hore.

Obj.č. 577010 € 1 140,-

€ **999,-**

Novinka

36

MESIACOV
ZÁRUKY!



Kvalitný nemecký výrobok

len 4,7 kg

REMS Power-Press SE – univerzálny do Ø 108 mm. Rýchle, len v niekoľkých sekundách hotové, bezpečné lisovanie.

REMS Power-Press SE Basic-Pack

Elektrický radiálny lis na výrobu lisovaných spojov Ø 10–108 mm, Ø ¼–4". K pohonu lisovacích klieští/lisovacích krúžkov REMS a vhodných lisovacích klieští/lisovacích krúžkov iných výrobcov. Usadenie lisovacích klieští s automatickým zaistením. Elektromechanický pohon s osvedčeným univerzálnym motorom 230 V, 50–60 Hz, 450 W, s prevodmi pracujúcimi bez údržby, s bezpečnostnou klznou spojkou a systémom posuvu s trapezovým závitovým vretenom. Ochrana proti preťaženiu, s bezpečnostným spínačom. V pevnom kufrí z oceleového plechu. Obj.č. 572111 € 800,-



€ **619,-**

REMS Eco-Press – univerzálne použiteľný až do Ø 26 mm. Bleskové, bezpečné lisovanie.

Kvalitný nemecký výrobok

Patent EP 1 223 008



len 1,6 kg

Lisovacie krúžky REMS pre veľké rozmery. Nasadiť. Zalisovať. Hotovo.

Lisovacie krúžky REMS (PR-3S) s 3-mi na kĺbovom krúžku výkyvne uloženými lisovacími segmentami pre náročné lisovanie veľkých rozmerov. Optimálne lisovanie vďaka radiálne riadenému pohybu lisovacích segmentov. Lisovací obrys M pre Geberit Mapress a iné vhodné systémy.

Lisovací krúžok REMS M 42 (PR-3S)	Obj.č. 572706	€ 540,-
Lisovací krúžok REMS M 54 (PR-3S)	Obj.č. 572708	€ 540,-
Medzikliešte Z2		
k pohonu lisovacích krúžkov REMS (PR-3S) 42–54 mm	Obj.č. 572795	€ 110,-
Kufor z oceleového plechu	Obj.č. 572810	€ 72,60
Kompletná sada lisovacích krúžkov	Obj.č. 572060	€ 1 270,-

Hnací mechanizmus REMS Eco-Press

Radiálny ručný lis s aretovateľným koncovým dorazom na výrobu lisovaných spojov s plastovými a vrstvenými rúrkami Ø 10–26 mm, Ø ¼–1". K pohonu lisovacích klieští REMS. S deliteľnými rúrkovými ramenami. V balení v zmršťovacej fólii. Obj.č. 574000 € 142,-

€ **109,-**



Kvalitný nemecký výrobok

€ **1 199,-**

Lisovacie kliešte REMS – miliónkrát osvedčené. Pre všetky bežné systémy s lisovanými tvarovkami.

Jedinečný!

Patent EP 1 223 008

Všetky lisovacie kliešte REMS, ktoré sú v katalógu označené * majú ďalšie pripojenie a pasujú tiež do ručného radiálneho lisu REMS Eco-Press. Vďaka tomu jednoduché, nákladovo výhodné skladovanie.



Kvalitný nemecký výrobok

Lisovacie kliešte REMS / Lisovacie kliešte Mini M, V do 35 mm

€ **82,90**

Ostatné lisovacie kliešte REMS / Lisovacie kliešte Mini do 35 mm

€ **97,90**

napr. F, G, RN, TH, U, UP, VP

Vysoko zaťažiteľné lisovacie kliešte z kovanej a zvlášť kalenej špeciálnej ocele. Lisovacie obrysy lisovacích klieští REMS sú špecifické pre daný systém a zodpovedajú lisovacím obrysom daného systému s lisovanými tvarovkami. Vďaka tomu nezávadné, systému odpovedajúce, bezpečné lisovanie. Lisovacie čeluste lisovacích klieští s veľmi presne zapracovaným a na CNC obrábacích centrách strojovo presne zaobleným lisovacím obrysom. Vďaka tomu významne menšie výrobné tolerancie než u iba liateho lisovacieho obrysu.

Spätne dosledovanie podľa EN 1775:2007

Lisovacie kliešte / lisovacie krúžky REMS s lisovacím obrysom M, V, SA, B, RN a UP majú vždy vytvorené špecifické značenie v lisovacom obryse, ktoré zanechá po ukončení lisovacieho cyklu trvalý otláčok priamo na lisovanej tvarovke. Toto umožňuje užívateľovi tiež i po ukončení lisovania ešte jednu kontrolu, či boli pre zhotovenie lisovaného spoju použité vhodné lisovacie kliešte resp. lisovacie krúžky.

Týmto spätným dosledovaním splňuje REMS doporučené európskej normy EN 1775:2007 pri inštalácii systémov s lisovanými tvarovkami na plyn.

Príklad lisovacích klieští REMS M: Otláčok "M" na lisovanej tvarovke za účelom spätného dosledovania podľa EN 1775:2007

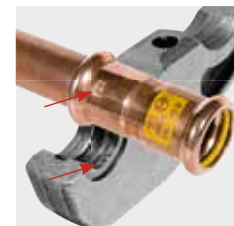

Lisovacie krúžky REMS 64–108 mm pre systémy Viega

Lisovacie krúžky REMS (PR-3B) s 3-mi lisovacími čeľustami pre náročné lisovania veľkých rozmerov. Optimálne zalisovanie vďaka radiálne riadenému pohybu lisovacích čeľustí. K pohonu lisovacích krúžkov sú nutné medzikliešte. Pohon prostredníctvom všetkých radiálnych lisov REMS (mimo REMS Mini-Press ACC) a vhodných radiálnych lisov iných výrobcov.

Lisovacie krúžky REMS (PR-3B)

Systém	Lisovacie obrys	Obj.č.	€
Viega Copatin	VR 76,1 (PR-3B)	572822	484,00
	VR 88,9 (PR-3B)	572823	510,00
	VR 108,0 (PR-3B)	572824	510,00
Viega Prestabo	VF 64,0 (PR-3B)	572815	484,00
	VF 76,1 (PR-3B)	572816	484,00
	VF 88,9 (PR-3B)	572817	510,00
	VF 108,0 (PR-3B)	572818	510,00
Viega Profipress	VF 64,0 (PR-3B)	572815	484,00
Viega Profipress G	VF 64,0 (PR-3B)	572815	484,00

Systém	Lisovacie obrys	Obj.č.	€
Viega Sanpress	VR 76,1 (PR-3B)	572822	484,00
	VR 88,9 (PR-3B)	572823	510,00
	VR 108,0 (PR-3B)	572824	510,00
Viega Sanpress Inox	VF 64,0 (PR-3B)	572815	484,00
	VF 76,1 (PR-3B)	572816	484,00
	VF 88,9 (PR-3B)	572817	510,00
	VF 108,0 (PR-3B)	572818	510,00
Viega Sanpress Inox G	VF 64,0 (PR-3B)	572815	484,00
	VF 76,1 (PR-3B)	572816	484,00
	VF 88,9 (PR-3B)	572817	510,00
	VF 108,0 (PR-3B)	572818	510,00



Medzikliešte Z5

k pohonu lisovacích krúžkov REMS VF/VR 64–108 mm (PR-3B)
Obj.č. 572802

€ 275,–

REMS lisovacie krúžky 45° (PR-2B) – riešenie problému pre ťažko prístupné miesta.

Napr. výlomy múrov, voľne položené rúrky, šachty.



Lisovací krúžok REMS V 12 45° (PR-2B)

Obj.č. 574502

€ 66,–

Lisovací krúžok REMS V 15 45° (PR-2B)

Obj.č. 574504

€ 71,50

Lisovací krúžok REMS V 18 45° (PR-2B)

Obj.č. 574506

€ 77,–

Lisovací krúžok REMS V 22 45° (PR-2B)

Obj.č. 574508

€ 82,50

Lisovací krúžok REMS V 28 45° (PR-2B)

Obj.č. 574510

€ 88,–

Lisovací krúžok REMS V 35 45° (PR-2B)

Obj.č. 574512

€ 93,50



Novinka

Kvalitný nemecký výrobok

Lisovací krúžok REMS M 12 45° (PR-2B)²⁾

Obj.č. 574520

€ 66,–

Lisovací krúžok REMS M 15 45° (PR-2B)²⁾

Obj.č. 574522

€ 71,50

Lisovací krúžok REMS M 18 45° (PR-2B)²⁾

Obj.č. 574524

€ 77,–

Lisovací krúžok REMS M 22 45° (PR-2B)²⁾

Obj.č. 574526

€ 82,50

Lisovací krúžok REMS M 28 45° (PR-2B)²⁾

Obj.č. 574528

€ 88,–

Lisovací krúžok REMS M 35 45° (PR-2B)²⁾

Obj.č. 574530

€ 93,50

Medzikliešte Mini Z1

k pohonu REMS lisovacích krúžkov 45° (PR-2B)
Vhodné pre REMS Mini-Press ACC.
Obj.č. 578558

€ 110,–

Medzikliešte Z1

k pohonu REMS lisovacích krúžkov 45° (PR-2B). Vhodné pre všetky REMS radiálne lisovacie stroje (mimo REMS Mini-Press ACC, REMS Power-Press XL ACC).
Obj.č. 574500

€ 110,–

¹⁾ Predĺženie záruky výrobcu pre pohonný stroj na 36 mesiacov pri ročnej inšpekcii na užívateľa prostredníctvom autorizovanej zmluvnej servisnej dielne REMS. Bez povinnosti registrácie.
Detaily: www.rems.de → Downloads → Návod k použitiu → zvolit' návod na použitie zodpovedajúceho pohonného stroja → viz „Predĺženie záruky výrobcu na 36 mesiacov“.

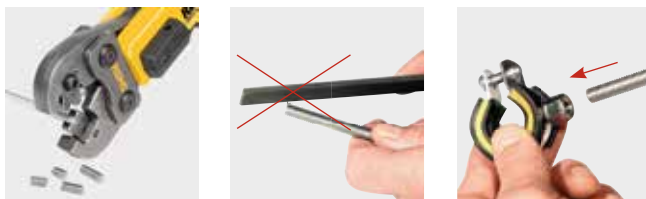

Deliace kliešte s 1 párom otočnými deliacimi vložkami na oceľ, nehrdzavejúcu oceľ, M6–M12, až do pevnostnej triedy 4.8 (400 N/mm²).



Kvalitný nemecký výrobok
Patent EP 1 952 948

Deliace kliešte REMS M – delenie závitových tyčí. Bleskovo rýchle.

Jedinečné! – Patent EP 1 223 008

Všetky deliace kliešte M označené * majú ďalšie pripojenie pre ručný pohon prostredníctvom ručného radiálneho lisu REMS Eco-Press. Vďaka tomu jednoduché, nákladovo výhodné skladovanie.

Pre REMS Mini-Press ACC:

Deliace kliešte REMS Mini – delia iba behom 2 sekúnd!

M 6	Obj.č. 578620	
M 8	Obj.č. 578621	
M 10	Obj.č. 578622	miesto € 175,- teraz len

Pre radiálne lisy REMS (okrem REMS Mini-Press ACC)
a vhodné radiálne lisy iných výrobcov:

Deliace kliešte REMS

M 6*	Obj.č. 571890	
M 8*	Obj.č. 571895	
M 10	Obj.č. 571865	
M 12	Obj.č. 571870	miesto € 175,- teraz len

€ **159,-**



36
MESIACOV
ZÁRUKY!

←ACC→
Automatic Circuit Control

S automatickým spätným chodom
a kontrolou stavu nabitia

Kvalitný nemecký výrobok

napr.
aquatherm,
Brasstech,
General
Fittings,
IVT,
Prandelli,
REHAU,
REVEL,
ROTEX,
TECE,
Würth

LED-pracovné svetlo



REMS Ax-Press 25 ACC – univerzálny do Ø 40 mm. Super ľahký, super malý, super ľahko ovládateľný. Super rýchly. S automatickým spätným chodom. Otočné lisovacie zariadenie. Kompletný sortiment lisovacích hláv REMS, rýchlo vymeniteľných.

REMS Ax-Press 25 ACC Basic-Pack

Akumulátorový axiálny lis na výrobu spojov s tlakovými objímkami Ø 12–40 mm. Zdvih 40 mm, na lisovanie tlakových spojovacích krúžkov s naplnacím rozstupom ≤ 82 mm. Pre pohon lisovacích hláv REMS. Pohonná jednotka s automatickým spätným chodom. Integrované LED-pracovné svetlo. Akumulátor Li-Ion 14,4 V, 1,6 Ah, rýchlonabíjačka Li-Ion/Ni-Cd 230 V, 50–60Hz, 65 W. Bez lisovacích hláv. V pevnom kufri z oceleového plechu. Obj.č. 573033 € 1 180,-

Super ponuka!*

Pri kúpe Basic-Packu obdržíte 3 sady lisovacích hláv podľa Vášho výberu zdarma. ušetríte dodatočne € 230,70.

ZADARMO*



€ **889,-**

Super jasné ručné a stojacie svietidlo. Pre akumulátorovú a sieťovú prevádzku. 145 ° plynulo otáčateľná.



145°



S prípravkom
na zavesenie

REMS TECHNOLOGY
LHON PLUS

Akumulátor
(príslušenstvo)

LED-technológia s vysokou svietivosťou.

Ergonomicky tvarovaná rukoväť s mäkkým držadlom Softgrip.

V rukoväti integrovaná priehradka pre akumulátor. Akumulátory Li-Ion 14,4 V alebo napätový napájač Li-Ion 230 V pre sieťovú prevádzku namiesto akumulátora Li-Ion 14,4 V, ako príslušenstvo.

Praktický, výklopný prípravok na zavesenie.

Hlava svietidla je o 145 ° plynule otáčateľná, pre lepšie osvetlenie.

Rýchlo nabíjačka pre krátke doby nabíjania (1 h) ako príslušenstvo.

Žiadny pamäťový efekt pre maximálny výkon akumulátora.

REMS akumulátorové LED-svietidlo Li-Ion

Ručné a stojacie svietidlo pre akumulátory Li-Ion 14,4 V alebo napätový napájač Li-Ion 230 V. Bez akumulátora, bez rýchlo nabíjačky, bez napätového napájača. V blistrovom balení.

Obj.č. 175200

€ **32,90**

REMS CleanM – čistejšie to už nejde. Obzvlášť vysoký čistiaci účinok.



**vezmite 2
zaplatíte 1!***

Novinka

Kvalitný nemecký výrobok

*Pri kúpe 1 fľaše s mechanickým rozprašovačom REMS CleanM obdržíte 1 fľašu s rozprašovačom REMS CleanM zadarmo.



REMS CleanM

Vysoko účinný čistič strojov pre rýchle a spoľahlivé rozpustenie olejových a mastných znečistení. 500 ml mechanický rozprašovač.

Obj.č. 140119

€ **21,60**

REMS Helix VE – vrtat', skrutkovať a odhrotovať.



LED-pracovné svetidlo

REMS TECHNOLOGY
Li-Ion PLUS

len 1,3 kg

LED

ZADARMO*

REMS Helix VE Li-Ion Set

Akumulátorový vrtací skrutkovač s vario-elektronikou (VE) k vrtaniu do ocele, tehly, $\varnothing \leq 10$ mm, dreva $\varnothing \leq 28$ mm a iných materiálov a k zaskrutkovaniu/povoleniu skrutiek $\varnothing \leq 7$ mm. Pohonný stroj s bezklúčovým rýchloupínacím skľučovačom, upínací rozsah 0,8–10 mm, pravý a ľavý chod. Elektromechanický pohon s výkonným akumulátorovým motorom 14,4 V, 300 W, 2-stupňovou robustnou planétovou prevodovkou. 2 plynu nastavitelné rozsahy otáčok 0–300 min⁻¹ a 0–1250 min⁻¹, 25 stupňov krútiaceho momentu plus vrtací stupeň, vysoký krútiaci moment 31 Nm od nízkych otáčok. Bezpečnostný spínač. Integrovaná LED-pracovné svetidlo. Spona na opasok. Akumulátor Li-Ion 14,4 V, 1,6 Ah, rychlonabíjačka Li-Ion/Ni-Cd 230 V, 50–60 Hz, 65 W. 1 Bit so zdvojenou čepeľou plochá drážka/križová drážka, 50 mm dlhý. V prenosnej taške. Obj.č. 190010 € 373,-

+ darčeková sada v hodnote € 217,50

1 Bit-Set zdarma

2. akumulátor Li-Ion 14,4 V, 3,2 Ah zdarma

1 vesta

Obj.č. 190X02

€ 329,-



REMS sada vrtákov na obklady 6-8-10

Diamanty osadenej vrtacej korunky pre vrtanie na sucho so špeciálnou voskovou náplňou. Do keramiky, jemnej kameniny, granitu, mramoru a iných materiálov. 3 vrtáky na obklady \varnothing 6, 8, 10 mm, navíťavacia pomôcka s vakuovým upevnením. Pre elektrický pohon prostredníctvom vrtacieho skrutkovača.

Obj.č. 181700 € 164,-



€ 112,90

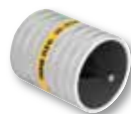

REMS REG 10-54 E

Vonkajší-/vnútorný odhrotovač na rúrky \varnothing 10–54 mm, \varnothing 1/2–2 1/4". Pre elektrický pohon prostredníctvom vrtacieho skrutkovača.

Obj.č. 113835 € 97,40

€ 79,90



Unášač k REMS REG 10-42

Pre elektrický pohon prostredníctvom vrtacieho skrutkovača.

Obj.č. 113815

€ 36,-



REMS REG 10-42

Vonkajší-/vnútorný odhrotovač na rúrky \varnothing 10–42 mm, \varnothing 1/2–1 1/4".

Obj.č. 113810

€ 85,20

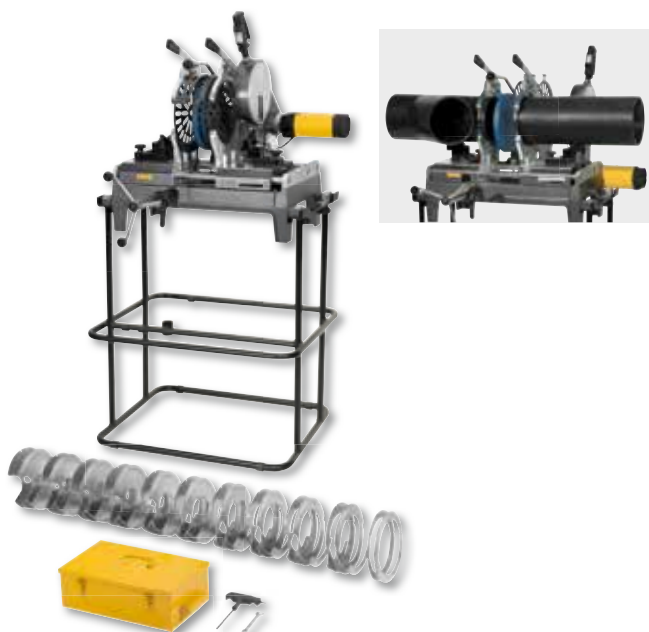

Ideálny pre inštalátora!

Tepelný článok podľa DVS.
Elektronické riadenie teploty.
Rýchloupínacie zariadenie vhodné i pre šikmé odbočky.

REMS SSM 160RS

Stroj s tepelným článkom pre zvarovanie na tupo plastových rúrok a tvaroviek z PB, PE, PP, PVDF. PE \varnothing 40–90 mm SDR \geq 6, PE \varnothing 40–110 mm SDR \geq 9, PE \varnothing 40–125 mm SDR \geq 11, PE \varnothing 40–140 mm SDR \geq 17, PE \varnothing 40–160 mm SDR \geq 21. Prístroj s tepelným článkom pre zvarovanie na tupo s tepelným článkom povlakovaným teflonom 230 V, 50–60 Hz, 1200 W. Nastaviteľná teplota 180–290°C, prednastavené na PE rúrky. Elektronická regulácia teploty. Elektrický hoblík 230 V, 50–60 Hz, 500 W. Prítláčné zariadenie. Ochranný kryt na tepelný článok. Elektrický hoblík 230 V, 50–60 Hz, 500 W. Prítláčné zariadenie. Rýchloupínacie zariadenie, i pre šikmé odbočky, skladajúci sa z 2 zverákov majúcich po 2 upínacích vložkách pre rúrky \varnothing 40, 50, 56, 63, 75, 90, 110, 125, 135, 140, 160 mm. 2 podpery rúrok \varnothing 160 mm s vložkami podpier \varnothing 40, 50, 56, 63, 75, 90, 110, 125, 135, 140 mm. Pracovný kľúč. Kufor z oceľového plechu na upínacie vložky a vložky podpier. Rúrkový podstavec = Podstavec = Transportné zariadenie.

Obj.č. 252026 € 4 010,-

€ 2 690,-

Kvalitný nemecký výrobok



REMS Tornado – trieda sama o sebe.

Automatické upínacie skľučovadlo.
Univerzálna automatická závitorezná hlava.
Automatické chladenie a mazanie.

REMS Tornado 2000

Závitorezný stroj pre rúrkové závit (1/16) 1/8–2", 16–63 mm, skrutkové závit (6)10–60 mm, 1/4–2". Pohonná jednotka s prevodmi nevyžadujúcimi údržbu, nožný bezpečnostný spínač s núdzovým vypínačom, 2 automatické skľučovadla, automatické mazanie a chladenie. Zo sadou náradia, ktoré tvorí univerzálna automatická závitorezná hlava pre všetky závit, tiež dlhé závit, automaticky sa otvárajúca, s automatikou dĺžky závit pre kónické závit, závitorezné čeluste pre rúrkové závit kónické ISO 7-1, DIN EN 10226 (DIN 2999, BSPT) R 1/2–3/4" a R 1–2" pravé. Odrezávač rúrok, zariadenie pre vnútorné odhrotovanie rúrok, prítláčna páka. Výškovo nastaviteľná podpera pre odkladanie materiálu. Možnosť výberu z 3 motorov. Prenosné prevedenie na 3 rúrkových nohách, s odnímateľnou veľkou vaňou na olej a nádobou na triesky. Prevedenie T s integrovanou, ešte väčšou vaňou na olej a nádobou na triesky, na pracovný stôl, podstavec alebo pojazdný podvozok s miestom na odkladanie materiálu. V kartóne.

Obj.č. 340200 € 3 670,-

€ **2 490,-**

S univerzálnou automatickou závitoreznou hlavou,
automaticky sa otvárajúcou.

Kvalitný nemecký výrobok



Zvlášť ľahké
zarezanie.

Pojazdný podvozok
(príslušenstvo)

REMS Magnum – superstroj do 3". Dokonale okrúhly a čistý závit do 3" vďaka 5 závitorezným čelustiam.

REMS Magnum 3000 L-T

Závitorezný stroj na rúrkové závit (1/16) 1/2–3", 16–63 mm, skrutkové závit (6)20–60 mm, 1/2–2". S prevodmi nevyžadujúcimi údržbu, bezpečnostným nožným spínačom s núdzovým vypínaním, osvedčeným, samozosilujúcim rýchloupínacím rázovým skľučovadlom, zadným ustredovacím skľučovadlom a automatickým mazaním a chladením. Kompletný stroj so sadou náradia 1/16–2" a 2 1/2–3", ktorú tvorí vždy univerzálna závitorezná hlava pre všetky druhy závitov, taktiež dlhé závit, automaticky sa otvárajúca, s automatikou dĺžky závit pre kónické závit, závitorezné čeluste na kónické rúrkové závit ISO 7-1, EN 10226 (DIN 2999, SPT) R pravé, rezákom na rúrky, zariadením na odstraňovanie vnútorného otrepu, prítláčnou pákou. Plocha na odkladanie nástrojov. Ľahké prevedenie L-T s odnímateľnou, veľkou vaňou na olej a nádobou na triesky. Univerzálny motor 230 V, 50–60 Hz, 1700 W. 23 min⁻¹. Na pracovný stôl, podstavec alebo pojazdný podvozok s miestom na odkladanie materiálu. V kartóne.

Obj.č. 380309 € 5 120,-

€ **3 990,-**

Podstavec

Obj.č. 344105

€ 208,-

Pojazdný podvozok

Obj.č. 344100

€ 340,-

S univerzálnou automatickou závitoreznou hlavou,
automaticky sa otvárajúcou.

Kvalitný nemecký výrobok



Zvlášť ľahké
zarezanie.

Pojazdný podvozok
(príslušenstvo)

REMS Magnum – superstroj do 4". Dokonale okrúhly a čistý závit do 4" vďaka 6 závitorezným čelustiam.

REMS Magnum 4000 L-T

Závitorezný stroj na rúrkové závit (1/16) 1/2–4", 16–63 mm, skrutkové závit (6) 20–60 mm, 1/2–2". S prevodmi nevyžadujúcimi údržbu, bezpečnostným nožným spínačom s núdzovým vypínaním, osvedčeným, samozosilujúcim rýchloupínacím rázovým skľučovadlom, zadným ustredovacím skľučovadlom a automatickým mazaním a chladením. Kompletný stroj so sadou náradia 1/16–2" a 2 1/2–4", ktorú tvorí vždy univerzálna závitorezná hlava pre všetky druhy závitov, taktiež dlhé závit, automaticky sa otvárajúca, s automatikou dĺžky závit pre kónické závit, závitorezné čeluste na kónické rúrkové závit ISO 7-1, EN 10226 (DIN 2999, SPT) R pravé, rezákom na rúrky, zariadením na odstraňovanie vnútorného otrepu, prítláčnou pákou. Plocha na odkladanie nástrojov. Ľahké prevedenie L-T s odnímateľnou, veľkou vaňou na olej a nádobou na triesky. Univerzálny motor 230 V, 50–60 Hz, 1700 W. 23 min⁻¹. Na pracovný stôl, podstavec alebo pojazdný podvozok s miestom na odkladanie materiálu. V kartóne.

Obj.č. 380444 € 5 950,-

€ **5 090,-**

Podstavec

Obj.č. 344105

€ 208,-

Pojazdný podvozok

Obj.č. 344100

€ 340,-

REMS Collum RG – Elektricky válcovat obvodové drážky do 12".

Novinka

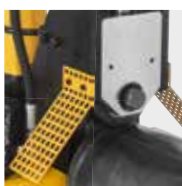

REMS Herkules 3B (príslušenstvo)

Podstavec (príslušenstvo)

Kvalitný nemecký výrobok

REMS Collum RG

Zařízení na výrobu obvodových drážek válcováním k drážkování trubek pro systémy trubkových spojů DN 25–300, 1–12". Zařízení na výrobu obvodových drážek válcováním, ruční hydraulická pumpa, integrovaný nastavovací kotouček pro automatický doraz hloubky drážky, 1 pár drážkovacích válců (tlačný a protitlačný válec) 2–6", šestihranný klíč. 3 pohonné stroje na výber, s prevodmi pracujúcimi bez údržby, univerzálnym motorom so silným ťahom, bezpečnostným spínačom. Pre pracovný stôl alebo podstavec. V kartóne.

REMS Collum RG

Univerzálny motor 230 V, 50–60 Hz, 1200 W, ochrana proti preťaženiu. 29 min⁻¹.
Obj.č. 347006 € 2 190,-

€ 1 790,-

REMS Collum RG 2

Univerzálny motor 230 V, 50–60 Hz, 1700 W. 28 min⁻¹.
Obj.č. 347008 € 2 520,-

€ 2 090,-

REMS Collum RG 2 Compact

Univerzálny motor 230 V, 50–60 Hz, 1200 W, ochrana proti preťaženiu. 26 min⁻¹.
Obj.č. 347009 € 2 520,-

€ 2 090,-

Podstavec

Obj.č. 849315

€ 153,-

REMS Herkules 3B

Podpěra materiálu, výškově nastavitelná, pro trubky DN 25–150, Ø 1–6"
Obj.č. 120120

€ 237,-

REMS Amigo 2 – silný ako medveď do 2".



1700 W
len 6,5 kg

Kvalitný nemecký výrobok

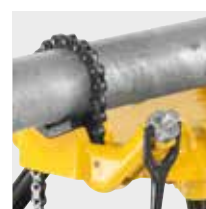
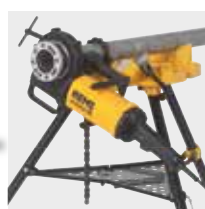

REMS Amigo 2 Set R ½-¾-1-1¼-1½-2

Elektrická závitnica s rýchlovymeniteľnými závitoreznými hlavami. Na rúrkové závitky ½–2", 16–50 mm, skrutkové závitky 6–30 mm, ¼–1". Na pravé a ľavé závitky. Pohonná jednotka s prevodmi nevyžadujúcimi údržbu, univerzálnym motorom s vysokou ťažnou silou 230 V, 50–60 Hz, 1700 W, bezpečnostným spínačom, výkon zvyšujúcim automatickým prestavením uhlíkových kief pri voľbe smeru otáčania, pravý a ľavý chod. Oporná vidlica pre obidva smery otáčania. Rychlovymeniteľné závitorezné hlavy REMS eva na rezanie rúrkových kónických závitov ISO 7-1, EN 10226 (DIN 2999, BSPT) R ½-¾-1-1¼-1½-2 pravých. V pevnom kufri z ocelového plechu.
Obj.č. 540020 € 1 250,-

€ 1 049,-

REMS Amigo 2 Set + REMS Aquila 3B

Hodnota € 1 634,-

Obj.č. 540X01

€ 1 229,-

REMS Amigo – najmenší, najľahší, najsilnejší a najrýchlejší do 1¼".



1200 W
len 3,5 kg

Kvalitný nemecký výrobok



REMS Amigo Set R ½-¾-1-1¼

Elektrická závitnica s rýchlovymeniteľnými závitoreznými hlavami. Na rúrkové závitky ½–1¼", 16–40 mm, skrutkové závitky 6–30 mm, ¼–1". Na pravé a ľavé závitky. Pohonná jednotka s prevodmi nevyžadujúcimi údržbu, univerzálnym motorom s vysokou ťažnou silou 230 V, 50–60 Hz, 1200 W, bezpečnostným spínačom, výkon zvyšujúcim automatickým prestavením uhlíkových kief pri voľbe smeru otáčania. Špičkový príkon až 1800 W. Pravý a ľavý chod, ochrana proti preťaženiu. Oporná vidlica pre obidva smery otáčania. Rychlovymeniteľné závitorezné hlavy REMS eva na rezanie rúrkových kónických závitov ISO 7-1, EN 10226 (DIN 2999, BSPT) R ½-¾-1-1¼ pravotočivé. V pevnom kufri z ocelového plechu.
Obj.č. 530020 € 800,-

€ 649,-

REMS eva – inštalátérova závitnica.

Zvlášť ľahké narezávanie a rezanie závitov vďaka presnému prevedeniu závitoreznej hlavy, závitových čeľustí a krytu ako kompaktnej jednotky. Páka račne z ocele, potiahnutá silným plastom.



Kvalitný nemecký výrobok

REMS Eva Set R 1/2-3/4-1-1 1/4

Ručná závitnica s rýchlovymeniteľnými závitoreznými hlavami 1/2"-2", 16-50 mm, skrutkové závitky 6-30 mm, 1/4-1". Pre pravotočivé a ľavotočivé závitky. 1 páková račna pre celý rozsah rezania. Rýchlovymeniteľné závitorezné hlavy R 1/2"-3/4"-1"-1 1/4" s reznými čeľustami pre rúrkové kužeľové závitky podľa ISO 7-1, EN 10226 (DIN 2999, BSPT) R pravotočivé.

V pevnom kufri z oceleového plechu.

Obj.č. 520015 € 340,-

€ **269,-**

REMS Eva Set R 1/2-3/4-1-1 1/4-1 1/2-2

Ručná závitnica s rýchlovymeniteľnými závitoreznými hlavami R 1/2"-3/4"-1"-1 1/4"-1 1/2"-2". V pevnom kufri z oceleového plechu.

Obj.č. 520017 € 530,-

€ **419,-**



Rýchlovymeniteľné závitorezné hlavy REMS S

Riešenie na ťažko prístupných miestach, napr. vo výlomoch múrov, na odkrytých rúrkach, v šachtách. Prídavné, precízne rúrkové vedenie na strane krytu (patent EP 0 875 327) pre perfektné vystredenie rúrky a ľahké narezávanie.

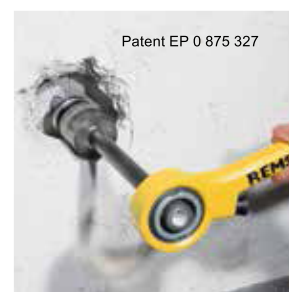
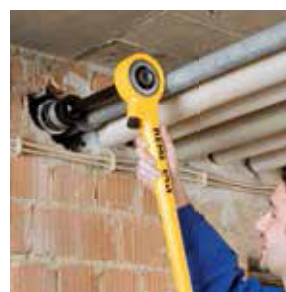

Patent EP 0 875 327

Závitorezné hlavy REMS S Set R 3/8-1/2-3/4"

Rýchlovymeniteľné závitorezné hlavy S, predĺženie 300 mm.

V pevnom kufri z oceleového plechu.

Obj.č. 520025 € 439,-

€ **379,-**

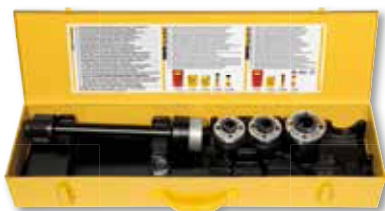

Kvalitný nemecký výrobok

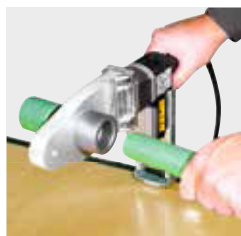

REMS MSG – racionálne polyfúzne zvarovanie tvaroviek.

Tepelné články v súlade s DVS.
Vysoko hodnotný PTFE poťah.

REMS MSG 63 FM Set 20-25-32

Prístroj s tepelným článkom pre polyfúzne zvarovanie plastových rúrok a tvaroviek z PB, PE, PP, PVDF. Tepelný článok 230 V, s PTFE potiahnutými varnými hrdlami, varnými objímkami pre Ø 20, 25, 32 mm. Pevne nastavená teplota na 260°C pre PP trubky, s mechanickou reguláciou teploty. Odkladací stojan. Držiak pre pracovný stôl k pripovneniu prístroja v horizontálnej alebo vertikálnej polohe. Šesťhranný kľúč pre montáž a demontáž varných hrdiel a varných objímok.

V pevnom kufri z oceleového plechu.

Obj.č. 256231 € 373,-

€ **259,-**



ant s.r.o.

Staré Grunty 17/a
841 04 Bratislava

Tel: 02 / 60 10 37 15
Fax: 02 / 60 10 37 20

www.ant.sk
ant@ant.sk

Kontakty:

Región Prešov, Košice:
Janko Butala: 0917 972 416

Región Žilina, Banská Bystrica:
Lukáš Mati: 0907 714 577

Región Bratislava, Trnava, Nitra, Trenčín:
Jaroslav Kušnir: 0905 624 383