

■
Stroje a nástroje
na opracovanie
rúrok

02/2015

Akcia

NOVINKA

REMS Mini-Press 22 V
s 22 V technológiou
(vid' strana 27)

**MENŠÍ!
RÝCHLEJŠÍ!
VÝKONNEJŠÍ!**

REMS TECHNOLOGY
LI-ION 22V ⚡



REMS

for Professionals



REMS
2200-000-014



REMS App – všetky informácie o produktoch vždy a všade pri ruke* – jednoducho a rýchlo.

Na stavbe alebo u predajcu: všetky návody na použitie, súpis náhradných dielov, všetky informácie o produktoch alebo tiež filmy o produktoch ai. sú okamžite k dispozícii.



Zadarmo na stiahnutie App pre iOS v Apple AppStore alebo pre Android u Google Play.



Skenovať logo produktu, zobrazenie produktu, QR-kód alebo nástenný kalendár REMS.



Získať popisy produktov, návody na použitie, súpis náhradných dielov, filmy o produktoch a ďalšie.



REMS App

Užívateľský softvér zadarmo k stiahnutiu cez Apple App Store alebo Android App u Google Play.



Len jeden prístroj s viac ako 10 programami na preplachovanie, dezinfekciu, tlakové skúšky pomocou stlačeného vzduchu alebo vody rozvodov pitnej vody a na čistenie a konzerváciu vykurovacích systémov ai.

Jednoduché vedenie ponukou v 26 jazykoch.

Permanentné sledovanie procesu.

Protokolovanie.

USB-rozhranie.

EN 806-4
ZVSHK¹⁾



Preplachovanie

Preplachovanie rozvodov pitnej vody pomocou vody alebo zmesi vody a vzduchu s impulzným dodávaním stlačeného vzduchu podľa EN 806-4:2010 a podľa návodu "Preplachovanie, dezinfekcia a uvedenie rozvodov pitnej vody do prevádzky" (august 2014) od nemeckého Ústredného zväzu spoločností z odboru sanita, kúrenia a klimatizácie (Zentralverband Sanitär Heizung Klima – ZVSHK) a na preplachovanie radiátorových a plošných vykurovacích systémov. Tiež na preplachovanie potrubných systémov pomocou zmesi vody a vzduchu s konštantným tlakom vzduchu.

Dezinfekcia

Dezinfekčná jednotka REMS V-Jet TW na dezinfekciu rozvodov pitnej vody podľa EN 806-4: 2010 a podľa návodu "Preplachovanie, dezinfekcia a uvedenie rozvodov pitnej vody do prevádzky" (august 2014) nemeckého Ústredného zväzu spoločností z odboru sanita, kúrenia a klimatizácie (Zentralverband Sanitär Heizung Klima – ZVSHK), a iných systémov potrubných rozvodov, ako príslušenstvo.

Čistenie a konzervácia

Čistiaca a konzervačná jednotka REMS V-Jet H na čistenie a konzerváciu vykurovacích systémov, ako príslušenstvo.

Tlaková skúška a kontrola tesnosti pomocou stlačeného vzduchu

Skúška tesnosti rozvodov pitnej vody pomocou stlačeného vzduchu podľa návodu "Skúška tesnosti rozvodov pitnej vody pomocou stlačeného vzduchu, inertného plynu alebo vody" (január 2011) nemeckého Ústredného zväzu spoločností z odboru sanita, kúrenia a klimatizácie (Zentralverband Sanitär Heizung Klima – ZVSHK), a ďalších potrubných rozvodov a nádob.

Zátlačová skúška rozvodov pitnej vody pomocou stlačeného vzduchu podľa návodu "Skúška tesnosti rozvodov pitnej vody pomocou stlačeného vzduchu, inertného plynu alebo vody" (január 2011)

nemeckého Ústredného zväzu spoločností z odboru sanita, kúrenia a klimatizácie (Zentralverband Sanitär Heizung Klima – ZVSHK), a ďalších potrubných rozvodov a nádob.

Tlaková skúška a kontrola tesnosti pomocou vody (SLW)

REMS Multi-Push SLW s hydro-pneumatickým vodným čerpadlom na vykonávanie hydrostatických tlakových skúšok rozvodov pitnej vody pomocou vody podľa EN 806-4: 2010, skúšobný postup A, B alebo C, resp. skúšobný postup B, s úpravou podľa návodu "Skúška tesnosti rozvodov pitnej vody pomocou stlačeného vzduchu, inertného plynu alebo vody" (január 2011) nemeckého Ústredného zväzu spoločností z odboru sanita, kúrenia a klimatizácie (Zentralverband Sanitär Heizung Klima – ZVSHK), a tlakových skúšok a skúšok tesnosti ďalších potrubných rozvodov a nádob.

Pneumatické čerpadlo

Pneumatické čerpadlo k riadenému plneniu nádob všetkého druhu stlačeným vzduchom $\leq 0,8$ MPa / 8 bar / 116 psi, s automatickým vypínaním po dosiahnutí prednastaveného tlaku vzduchu, napr. na čerpanie vzduchu do expanzných nádob alebo pneumatík.

Prevádzka pneumatického náradia

Prípojka pre pneumatické náradie do spotreby vzduchu ≤ 230 NI / min s možnosťou nastavenia na prispôbenie spotreby vzduchu podľa príslušného používaného pneumatického náradia. Manometer na kontrolu tlaku vzduchu dodávaného zo zásobníka stlačeného vzduchu. Pneumatická hadica s rýchlospojkou DN 7,2, ako príslušenstvo.

Protokolovanie

Výsledky programov preplachovania a skúšok sa ukladajú vo zvolenom jazyku spolu s dátumom, časom a číslom protokolu a je možné ich preniesť na účely dokumentácie na zásuvnú pamäť USB alebo na tlačiareň. Na externých zariadeniach (napr. stolný alebo prenosný počítač, tablet, smartphone) je možné realizovať požadované doplnenie uložených dát, napr. meno zákazníka, číslo projektu, skúšobný komisár atd.



Tlaková skúška a kontrola tesnosti pomocou vody



Preplachovanie radiátorov a plošných vykurovacích systémov



Preplachovanie rozvodov pitnej vody



Dezinfekcia rozvodov pitnej vody

REMS Multi-Push SL Set

Elektronická preplachovacia jednotka a jednotka pre vykonávanie tlakových skúšok s bezolejovým kompresorom. K preplachovaniu vodou alebo zmesou vody a vzduchu, dezinfikovanie, čistenie, konzervovanie potrubných rozvodov, na vykonávanie tlakových skúšok a kontrol tesnosti potrubných rozvodov a nádob pomocou stlačeného vzduchu, ako pneumatické čerpadlo k riadenému plneniu nádob všetkého druhu stlačeným vzduchom, $p \leq 0,8 \text{ MPa} / 8 \text{ bar} / 116 \text{ psi}$ a k prevádzke pneumatického náradia $\leq 230 \text{ NI} / \text{min}$. Vstupná a riadiaca jednotka. Piestový kompresor s kľukovým pohonom, kondenzátorový motor 230 V, 50 Hz, 1500 W, ochranný vypínač (PRCD). Pojazdný oceľový rámkový rám. Uzávery pre vstupy a výstupy vody k REMS Multi-Push. 2 kusy sacej / tlakovej hadice 1", s tkaninovou vložkou, 1,5 m dlhé, s hadicovými šróbeniami 1", uzávery pre vstupy a výstupy. 1 kus pneumatickej hadice 8 mm, 1,5 m dlhý, s rýchlospojku DN 5 a hadicovým šróbením $\frac{1}{2}$ ", na vykonávanie tlakových skúšok pomocou stlačeného vzduchu. Prepojovacia hadica kompresor / prírody vody, 0,6 m dlhá, s rýchlospojku DN 7,2 a hadicovým šróbením 1", obojstrannou vsuvkou 1", k vyfúknutiu zvyškov vody z REMS Multi-Push a sacích / tlakových hadíc po skončení práce. Bez dezinfekčnej jednotky, bez čistiacej a konzervačnej jednotky. V kartóne.

Obj.č. 115610 € 2 520,-

+ Štartovacia sada TW-H ku každému Setu zadarmo*

- 1 REMS V-Jet TW
 - 2 REMS Peroxi Color
 - 1 REMS V-Jet H
 - 2 REMS CleanH
 - 2 REMS NoCor
- v hodnote € 729,60

Obj.č. 1156X1 € **2 390,-**

REMS Multi-Push SLW Set

Ako obj.č. 115610, navyše s hydropneumatickým vodným čerpadlom a 1 kusom vysokotlakovej hadice $\frac{1}{2}$ ", 1,5 m dlhý, s hadicovými šróbeniami $\frac{1}{2}$ ", uzávery pre vstupy a výstupy, na vykonávanie tlakových skúšok a kontrol tesnosti potrubných rozvodov a nádob pomocou vody.

Obj.č. 115611 € 3 140,-

+ Štartovacia sada TW-H ku každému Setu zadarmo*

- 1 REMS V-Jet TW
 - 2 REMS Peroxi Color
 - 1 REMS V-Jet H
 - 2 REMS CleanH
 - 2 REMS NoCor
- v hodnote € 729,60

Obj.č. 1156X2 € **2 990,-**

REMS V-Jet TW

Dezinfekčná jednotka pre rozvody pitnej vody, k privedeniu dávkovacieho roztoku pre dezinfekciu.

Obj.č. 115602

€ 219,-

REMS Peroxi Color

1 l fľaša dávkovacieho roztoku REMS Peroxi na dezinfekciu ca. 100 l objemu potrubného rozvodu a 20 ml fľaštička červeného farbiva REMS Color k zafarbeniu dávkovacieho roztoku ku kontrole plnenia a vypláchnutia.

Obj.č. 115605

€ 54,⁹⁰

REMS V-Jet H

Čistiaca a konzervačná jednotka pre vykurovacie systémy, k privedeniu čistiaceho prostriedku a protikorozynej ochrany.

Obj.č. 115612

€ 219,-

REMS CleanH

1 l fľaša čistiaceho prostriedku pre vykurovacie systémy, pre kontrolu plnenia a vypláchnutia zelené sfarbený, pre ca. 100 l objemu potrubného rozvodu.

Obj.č. 115607

€ 43,⁹⁰

REMS NoCor

1 l fľaša protikorozynej ochrany na konzerváciu vykurovacích systémov, pre kontrolu plnenia modro sfarbená, pre ca. 100 l objemu potrubného rozvodu.

Obj.č. 115608

€ 47,-



SLW Set

Štartovacia sada TW-H ZADARMO* na dezinfekciu, čistenie a konzerváciu

NOVINKA: S farebným kódovacím systémom!

Účinné látky na dezinfekciu, čistenie a konzerváciu sú rôzne zafarbené. Vďaka zafarbeniu môže byť sledované, či sú účinné látky kompletne prívádzané popr. opäť vyplachované.



Tlačiareň

k tlačí uložených výsledkov preplachovacích a skúšobných programov

Obj.č. 115604

€ 319,-

¹⁾ Skúška tesnosti rozvodov pitnej vody pomocou stlačeného vzduchu podľa návodu "Skúška tesnosti rozvodov pitnej vody" (január 2011) nemeckého Ústredného zväzu spoločností z odboru sanity, kúrenia a klimatizácie (Zentralverband Sanitär Heizung Klima – ZVSHK). Dezinfekcia rozvodov pitnej vody podľa EN 806-4: 2010 a podľa návodu "Preplachovanie, dezinfekcia a uvedenie rozvodov pitnej vody do prevádzky" (august 2014) nemeckého Ústredného zväzu spoločností z odboru sanity, kúrenia a klimatizácie (Zentralverband Sanitär Heizung Klima – ZVSHK).

REMS Solar-Push – plniť, preplachovať a odvzdušňovať počas jedného pracovného kroku. Samonasávací. Vysoký čerpací výkon. Ideálna pre solárne zariadenia, zemné tepelné čerpadlá a systémy podlahového kúrenia.

Jednoduché čistenie a ľahké naplnenie vďaka obzvlášť veľkému otvoru v plastovej nádrži.

Dve praktické rukoväte k ľahkému prenášaní plastového zásobníka.



Kvalitný nemecký výrobok



REMS Solar-Push K 60

Elektrická plniaca a preplachovacia jednotka k jednoduchému a rýchlemu plneniu, preplachovaniu a odvzdušňovaniu uzavretých systémov. Čerpané množstvo ≤ 36 l/min, objem nádrže 30 l. S odstredivým rotačným čerpadlom, teplotne odolné pre trvalé zaťaženie ≤ 60°C. Čerpací tlak ≤ 0,55 MPa/5,5 bar/80 psi. Kondenzátorový motor 230 V, 50 Hz, 860 W. 2 kusy ohybných, priehľadných PVC hadíc s tkanivom ½" T60, 3 m dlhých, teplotne odolných ≤ 60°C. V kartóne. Obj.č. 115312 € 660,-

€ **519,-**

REMS Solar-Push I 80

Elektrická plniaca a preplachovacia jednotka k jednoduchému a rýchlemu plneniu, preplachovaniu a odvzdušňovaniu uzavretých systémov. Čerpané množstvo ≤ 27 l/min, objem nádrže 30 l. S lamelovým čerpadlom, teplotne odolné pre trvalé zaťaženie ≤ 80°C. Čerpací tlak ≤ 0,65 MPa/6,5 bar/94 psi. Kondenzátorový motor 230 V, 50 Hz, 1000 W. Ventil pre znižovanie tlaku. 2 kusy ohybných EPDM-hadíc s tkanivom ½" T100, 3 m dlhých, teplotne odolných ≤ 100°C. V kartóne. Obj.č. 115311 € 790,-

€ **639,-**



Jemný filter so sáčkom jemného filtra 70 mikrometrov

pozostávajúci zo skrutkovacieho uzáveru s pripojením spätného vedenia pre spätné vedenie s prípojkou ¾", adaptérom, 1 kusom sáčku jemného filtra 70 mikrometrov, na preplachovanie podlahových kúrení / stenových kúrení a odstraňovanie nánosov kalov

Obj.č. 115220

€ **68,²⁰**

Jemný filter s vložkou jemného filtra 90 mikrometrov

vymývateľný, s veľkou nádobou na zachytenie nečistôt, pre spätné vedenie s prípojkou ¾", na preplachovanie podlahových kúrení / stenových kúrení a odstraňovanie nánosov kalov

Obj.č. 115323

€ **159,-**

Vratný ventil smeru prúdenia

komplet s tkanou hadicou z EPDM ½" T100, na preplachovanie podlahových kúrení / stenových kúrení a k efektívnemu odstraňovaniu nánosov kalov vďaka tlakovým rázom pri zmene smeru prúdenia

Obj.č. 115326

€ **211,-**

REMS Pull-Push – rýchle odstránenie upchania.

Optimálne prispôsobenie požiadaviek na čistenie vďaka 2 manžetám:

Krátka manžeta pre umývadla a vane, dlhá manžeta pre toaletu.

Vysoká prítlačná sila vďaka prednej nastaviteľnej rukoväti.



REMS Pull-Push

Sací a tlakový čistiaci prístroj k rýchlemu odstráneniu upchania.

S krátkou a dlhou manžetou. V kartóne.

Obj.č. 170300 € 127,-

€ **99,-**

REMS E-Push 2 – elektricky naplniť a odsúšať.

Vysoko výkonná piestová pumpa.

Vysoký čerpací objem 6,5 l / min.

Nastaviteľné obmedzenie tlaku.

Vysokotlaková hadica s textilnou vložkou zabraňuje skresleniu výsledkov meraní.

Nasávací hadica s nasávacím filtrom.



Do 60 bar. 1300 W.

Samonasávací.

REMS E-Push 2

Elektrická skúšobná tlaková pumpa s manometrom pre skúšky tlaku a tesnosti potrubných systémov a nádrží do 6 MPa/60 bar/870 psi, s nastaviteľným obmedzením tlaku. Čerpací agregát s kondenzátorovým motorom 230 V, 50 Hz, 1300 W. 1,5 m nasávací hadica s ½"-pripojením. 1,5 m vysokotlaková hadica s ½"-pripojením. Spätný ventil. V kartóne. Obj.č. 115500 € 690,-

€ **569,-**

REMS Push – spoľahlivo tesné.

Tlakový piest z mosadze.



Objem nádrže 12 l
do 60 barov

REMS Push

Ručná skúšobná tlaková pumpa s manometrom, $p \leq 6 \text{ MPa}/60 \text{ bar}/870 \text{ psi}$, pre skúšku tlaku a tesnosti potrubných systémov a nádrží do $6 \text{ MPa}/60 \text{ bar}/870 \text{ psi}$. Proti korózii odolná nádrž z oceleového plechu pre plniaci objem 12 l, s povrchovou úpravou práškovým lakom. 1,5 m vysokotlaká hadica s $\frac{1}{2}$ " prípojkou. V kartóne.

Obj.č. 115000 € 204,-

€ **169,-**



Nádrž z nerezovej ocele

REMS Push INOX

Ručná skúšobná tlaková pumpa s manometrom, $p \leq 6 \text{ MPa}/60 \text{ bar}/870 \text{ psi}$, pre skúšku tlaku a tesnosti potrubných systémov a nádrží do $6 \text{ MPa}/60 \text{ bar}/870 \text{ psi}$. Nádrž z nerezovej ocele pre plniaci objem 12 l. 1,5 m vysokotlaká hadica s $\frac{1}{2}$ " prípojkou. V kartóne.

Obj.č. 115001 € 303,-

€ **249,-**

Bleskurýchla zmena smeru otáčania pri posuve špirály vpred a späť prostredníctvom rýchleho prepínania tiež pri plnom zaťažení bez zmeny smeru otáčania motora.

Novinka



0–550 min⁻¹
600 W, len 5,2 kg
Kvalitný nemecký výrobok

REMS Mini-Cobra S Set

Elektrický prístroj na čistenie rúrok s rýchlym prepínaním, na rúčky $\varnothing 20\text{--}50$ (75) mm. Pre čistiace špirály $\varnothing 8$ a 10 mm. Pohonný stroj s prevodom nevyžadujúcim žiadnu údržbu, univerzálnym motorom 230 V, 50–60 Hz, 600 W, mimoriadne silným krútiacim momentom ľavého a pravého chodu pri nízkych otáčkach, bezpečnostným spínačom. Plynulá, elektronická regulácia otáčok (akceleračný spínač). Špirálový bubon z nárazuvzdorného plastu zosilneného skleneným vláknom. Špirála $\varnothing 8$ mm, s dušou, 7,5 m dlhá. V pevnom kufri z oceleového plechu.

Obj.č. 170023 € 590,-

€ **369,-**

Osvedčený, ľahko ovládateľný prístroj pre rýchle použitie pri upchatí potrubia v kuchyni, kúpeľni, WC.

Kvalitný nemecký výrobok



REMS Mini-Cobra

Prístroj na čistenie rúrok o $\varnothing 20\text{--}50$ (75) mm, s ručnou kľukou a šesťhranným unášačom pre bežné pohonné stroje – (elektrické, pomaly bežiace vrtačky alebo skrutkovače s plynulým pohonom). Pre čistiace špirály $\varnothing 6, 8$ a 10 mm. Špirálový bubon z nárazuvzdorného plastu zosilneného skleneným vláknom. Rýchloúplnacie skľučovadlo. Špirála $\varnothing 8$ mm, 7,5 m dlhá. V kartóne.

Obj.č. 170010 € 142,-

€ **109,-**

Kvalitný nemecký výrobok



REMS Cobra – Vyčistí potrubie – ľahko a rýchlo.

Rýchlootáčavé zariadenie s delenými špirálami pre pracovnú dĺžku do 70 m. Účinné omieľanie reťazami a frézovanie až 740 min^{-1} .

Uzavreté hnacie vreteno chráni motor a pohon pred nečistotami a vodou.

REMS Cobra 22 Set 16+22

Elektrický stroj na čistenie rúrok $\varnothing 20\text{--}150$ mm. Pohonný stroj s ozubeným remeňom nevyžadujúcim údržbu, kondenzátorový motor 230 V, 50 Hz, 750 W, pravý a ľavý chod, vodiaca hadica. Ochranný vypínač (PRCD). 5 delených špirál $16 \times 2,3$ m v špirálovom koši, priamy vrták 16, súdkovitý vrták 16, ozubený listový vrták 16/25, kolík na rozpojovanie špirál 16, 5 delených špirál $22 \times 4,5$ m v špirálovom koši, priamy vrták 22, vyťahovací vrták 22, nálevkovitý vrták 22, ozubený križový listový vrták 22/35, kolík na rozpojovanie špirál 22/32, 2 páry vodiacich rukavíc, kufor z oceleového plechu na každú sadu náradia. V kartóne.

Obj.č. 172012 € 1 820,-

€ **1 299,-**

REMS RAS P – vysoko zaťažiteľné rezáky na delenie plastových a vrstvených rúrok.

Zvlášť stabilné vreteno, dlhé vedenie vretena a špeciálne kalené oporné valčeky. Tým pádom presné vedenie na rúrke, ľahké nastavovanie, ľahké rezanie a presný, pravouhlý rez. Rýchle prestavenie nastavovacieho vretena v oboch smeroch.

International Design Award



REMS RAS P 10-40
 Rezák na rúrky Ø 10-40 mm, ½-1".
 Obj.č. 290050 € 110,-

€ **89,90**

Kvalitný nemecký výrobok



REMS RAS P 50-110
 Rezák na rúrky Ø 50-110 mm, 2-4"
 Obj.č. 290100 € 171,-

€ **139,90**

Kvalitný nemecký výrobok



REMS RAS P 10-63
 Rezák na rúrky Ø 10-63 mm, ½-2"
 Obj.č. 290000 € 119,-

€ **97,90**



REMS RAS P 110-160
 Rezák na rúrky Ø 110-160 mm, 4-6"
 Obj.č. 290200 € 212,-

€ **175,90**

REMS ROS P – ľahko ovládateľné nožnice na čisté, rýchle delenie plastových a vrstvených rúrok.



REMS ROS P 26
 Rýchle delenie jedným strihom.
 Nožnice na rúrky pre ovládanie jednou rukou.
 Pre rúrky Ø ≤ 26 mm, 1".
 Obj.č. 291240 € 42,50

€ **29,90**



REMS ROS P 35
 Nožnice na rúrky s rýchlym spätným chodom na rúrky Ø ≤ 35 mm, 1½".
 Obj.č. 291200 € 45,50

€ **36,90**



Automatika

REMS ROS P 35 A
 Nožnice na rúrky s automatickým rýchlym spätným chodom na rúrky Ø ≤ 35 mm, 1½".
 Obj.č. 291220 € 56,90

€ **47,90**



REMS ROS P 42
 Nožnice na rúrky s rýchlym spätným chodom na rúrky Ø ≤ 42 mm, 1½".
 Obj.č. 291250 € 79,70

€ **65,90**

Pre obzvlášť jedno-
 duché strihanie.



REMS ROS P 42 PS
 Nožnice na rúrky s rýchlym spätným chodom na rúrky Ø ≤ 42 mm, 1½".
 Obj.č. 291000 € 64,90

€ **46,90**



REMS ROS P 63 P
 Nožnice na rúrky s rýchlym spätným chodom na rúrky Ø ≤ 63 mm, 2".
 Obj.č. 291270 € 129,-

€ **98,90**

REMS RAS Cu-INOX S – Rezáky rúrok pre veľmi vysoké namáhanie s uložením v ihlových ložiskách pre delenie rúrok z nerezovej ocele, uhlíkovej ocele, medi a i. Pre obzvlášť ľahké rezanie.



REMS RAS Cu-INOX 3-28S Mini
 V ihlových ložiskách uložený.
 Na rúrky Ø 3-28 mm, ¼-1½".
 Obj.č. 113241 € 41,-

€ **33,90**



V ihlových ložiskách uložené oporné valčeky. V ihlových ložiskách uložené rezné koliesko.



REMS RAS Cu-INOX 3-35S
 V ihlových ložiskách uložený, s integrovaným odhrotačom rúrok. Na rúrky Ø 3-35 mm, ¼-1½".
 Obj.č. 113351 € 60,40

€ **43,90**

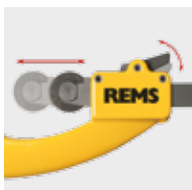

Rýchlo prestavenie nastavovacieho vretena v oboch smeroch (REMS RAS Cu-INOX 8-64 S).



REMS RAS Cu-INOX 8-64S
 V ihlových ložiskách uložený, s rýchlo prestavením. Na rúrky Ø 8-64 mm, ¼-2½".
 Obj.č. 113401 € 160,-

€ **114,90**

Kvalitný nemecký výrobok

REMS RAS St – Robustné kvalitné nástroje na delenie rúrok. Pre vysoké nároky a dlhú životnosť.

Rezák na rúrky pre oceľové rúrky.

Kvalitný nemecký výrobok



REMS RAS St 1/8–2"
Rezák na rúrky Ø 1/8–2", 10–60 mm.
Obj.č. 113000 € 154,-

€ **125,90**



REMS RAS St 1 1/4–4"
Rezák na rúrky Ø 1 1/4–4", 30–115 mm.
Obj.č. 113100 € 306,-

€ **252,90**

REMS RAS Cu-INOX – vysoko zaťažiteľné rezáky na rúrky z nerezovej ocele, uhlíkovej ocele, medi ai.

Robustná, stabilná konštrukcia pre tvrdé nasadenie. Zvlášť stabilné vreteno, dlhé vedenie vretena a špeciálne kalené oporné valčeky. Tým pádom presné vedenie na rúrke, ľahké nastavovanie, ľahké rezanie a presný, pravouhlý rez.

International Design Award



REMS RAS Cu-INOX 3–16
Rezák na rúrky Ø 3–16 mm, 1/8–3/8".
Obj.č. 113200 € 20,50

€ **16,90**

Kvalitný nemecký výrobok



REMS RAS Cu-INOX 6–64
Rezák na rúrky Ø 6–64 mm, 1/4–2 1/2".
Obj.č. 113400 € 137,-

€ **109,90**



REMS RAS Cu-INOX 3–28 Mini
Rezák na rúrky Ø 3–28 mm, 1/8–1".
Obj.č. 113240 € 30,70

€ **25,90**



REMS RAS Cu-INOX 3–35
Rezák na rúrky Ø 3–35 mm, 1/8–1 3/4",
s integrovaným odhrotovačom rúrok.
Obj.č. 113350 € 43,90

€ **28,90**



REMS RAS Cu-INOX 3–28
Rezák na rúrky Ø 3–28 mm, 1/8–1".
Obj.č. 113300 € 23,70

€ **19,90**

Kvalitný nemecký výrobok



REMS RAS Cu-INOX 6–42
Rezák na rúrky Ø 6–42 mm, 1/4–1 3/4".
Obj.č. 113380 € 115,-

€ **95,90**



REMS RAS Cu-INOX 3–42
Rezák na rúrky Ø 3–42 mm, 1/8–1 3/4",
s integrovaným odhrotovačom rúrok.
Obj.č. 113330 € 56,40

€ **37,90**

REMS RAS Cu – vysoko zaťažiteľné rezáky špeciálne na delenie medených rúrok.

Zvlášť stabilné vreteno, dlhé vedenie vretena a špeciálne kalené oporné valčeky. Tým pádom presné vedenie na rúrke, ľahké nastavovanie, ľahké rezanie a presný, pravouhlý rez.

International Design Award

Rýchle prestavenie nastavovacieho vretena v oboch smeroch.



REMS RAS Cu 8–42
Rezák na rúrky Ø 8–42 mm, 5/8–2 1/4".
Obj.č. 113370 € 103,-

€ **85,90**



REMS RAS Cu 3–35
Rezák na rúrky Ø 3–35 mm, 1/8–1 3/4",
s integrovaným odhrotovačom rúrok.
Obj.č. 113340 € 40,20

€ **28,90**

Kvalitný nemecký výrobok



REMS RAS Cu 8–64
Rezák na rúrky Ø 8–64 mm, 5/8–2 1/2".
Obj.č. 113410 € 124,-

€ **96,90**



REMS RAS Cu 3–42
Rezák na rúrky Ø 3–42 mm, 1/8–1 3/4",
s integrovaným odhrotovačom rúrok.
Obj.č. 113320 € 51,20

€ **37,90**

Robustné kvalitné náradie pre tvrdé zaťaženie a dlhú životnosť.

Robustné prevedenie z chrom-vanadovej ocele, celokovovo zápusťkovo kované, zušľachtené, s práškovým nástrekom. Kalené ozubenie, vysoko odolné proti opotrebeniu.



REMS Catch S 1" + S 1½" + W 240

Hasák s čeľustami tvaru S, švédsky model DIN 5234 – tvar C. Sika kliešte s prestrčeným kĺbom (remeslo), nastaviteľné do 7 polôh. ISO 8976.

Obj.č. 116X01 € 109,-

€ 59,⁹⁰

REMS Catch S 1" + S 1½" + S 2"

Hasák s čeľustami tvaru S, švédsky model DIN 5234 – tvar C. Obj.č. 116X02 € 160,-

€ 89,⁹⁰

REMS Akku-ROS P 40 – rýchle, delenie rúrok bez námahy. Vysoko výkonné, napr. vrstvenú rúрку Ø 20 mm iba za 4 s.

Až 200 odrezkov na jedno nabitie akumulátoru!

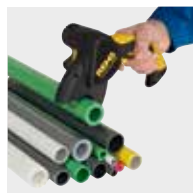

Len 1,2 kg!

Klinovitá čepeľ k univerzálnemu deleniu plastových a vrstvených rúrok.

REMS Akku-ROS P 40 Set

Akumulátorové nožnice na rúrky, na rýchle delenie plastových a vrstvených rúrok Ø ≤ 40 mm, Ø ≤ 1½", s ≤ 6,7 mm bez námahy. Elektrický pohon so silným akumulátorovým motorom 9,6 V, 70 W, prevodom nevyžadujúcim údržbu, bezpečnostným tukacím spínačom, spínačom zapnuté/vypnuté. Akumulátor NiMH 9,6 V, 1,0 Ah, nabíjačka NiMH 100–240 V, 50–60 Hz, 6 W. S klinovitou čepeľou. V kartónovej krabici.

Obj.č. 291310 € 125,-

€ 89,⁹⁰

REMS Helix VE – vŕtať, skrutkovať a odhroťovať.



LED-pracovné svetidlo

REMS TECHNOLOGY
Li-Ion PLUS

len 1,3 kg



ZADARMO*

REMS Helix VE Li-Ion Set

Akumulátorový vŕtací skrutkovač s vario-elektronikou (VE) k vŕtaniu do ocele, tehly, Ø ≤ 10 mm, dreva Ø ≤ 28 mm a iných materiálov a k zaskrutkovaniu/povoleniu skrutiek Ø ≤ 7 mm. Pohonný stroj s bezkľúčovým rýchloupínacím skľučovadlom, upínací rozsah 0,8–10 mm, pravý a ľavý chod. Elektromechanický pohon s výkonným akumulátorovým motorom 14,4 V, 300 W, 2-stupňovo robustnou planétovou prevodovkou. 2 plynule nastaviteľné rozsahy otáčok 0–300 min⁻¹ a 0–1250 min⁻¹, 25 stupňov krútiaceho momentu plus vŕtací stupeň, vysoký krútiaci moment 31 Nm od nízkych otáčok. Bezpečnostný spínač. Integrovaná LED-pracovné svetidlo. Spona na opasok. Akumulátor Li-Ion 14,4 V, 1,5 Ah, rychlonabíjačka Li-Ion/Ni-Cd 230 V, 50–60 Hz, 65 W. 1 Bit so zdvojenou čepeľou plochá drážka/križová drážka, 50 mm dlhý. V prenosnej taške. Obj.č. 190010 € 373,-

+ darčeková sada v hodnote € 218,90

1 Bit-Set zdarma

2. akumulátor Li-Ion 14,4 V, 3,0 Ah zdarma

1 vesta

Obj.č. 190X02 € 359,-



REMS sada vŕtákov na obklady 6-8-10

Diamanty osadenej vŕtacej korunky pre vŕtanie na sucho so špeciálnou voskovou náplňou. Do keramiky, jemnej kameniny, granitu, mramoru a iných materiálov. 3 vŕtáky na obklady Ø 6, 8, 10 mm, navŕtavacia pomôcka s vákuovým upevnením. Pre elektrický pohon prostredníctvom vŕtacieho skrutkovača.

Obj.č. 181700 € 170,-



€ 119,-



REMS REG 10–54 E

Vonkajší-/vnútorný odhroťovač na rúrky Ø 10–54 mm, Ø ½–2¼".

Pre elektrický pohon prostredníctvom vŕtacieho skrutkovača.

Obj.č. 113835 € 101,-

€ 81,⁹⁰



Unášač k REMS REG 10–42

Pre elektrický pohon prostredníctvom vŕtacieho skrutkovača.

Obj.č. 113815

€ 37,³⁰



REMS REG 10–42

Vonkajší-/vnútorný odhroťovač na rúrky Ø 10–42 mm, Ø ½–1¼".

Obj.č. 113810

€ 87,⁹⁰

Super jasné ručné a stojacie svietidlo. Pre akumulátorovú a sieťovú prevádzku. 145 ° plynulo otáčateľná.



145°



S prípravkom na zavesenie

REMS TECHNOLOGY
LHON PLUS

Akumulátor (príslušenstvo)

LED-technológia s vysokou svietivosťou.

Ergonomicky tvarovaná rukoväť s mäkkým držadlom Softgrip.

V rukoväti integrovaná priehradka pre akumulátor. Akumulátory Li-Ion 14,4 V alebo napätový napájač Li-Ion 230 V pre sieťovú prevádzku namiesto akumulátora Li-Ion 14,4 V, ako príslušenstvo.

Praktický, výklopný prípravok na zavesenie.

Hlava svietidla je o 145 ° plynule otáčateľná, pre lepšie osvetlenie.

Rýchlo nabíjačka pre krátke doby nabíjania (1 h) ako príslušenstvo.

Žiadny pamäťový efekt pre maximálny výkon akumulátora.

REMS akumulátorové LED-svietidlo Li-Ion

Ručné a stojacie svietidlo pre akumulátory Li-Ion 14,4 V alebo napätový napájač Li-Ion 230 V. Bez akumulátora, bez rýchlo nabíjačky, bez napätového napájača. V blistrovom balení.

Obj.č. 175200

€ **32,90**

REMS CleanM – čistejšie to už nejde. Obzvlášť vysoký čistiaci účinok.



Kvalitný nemecký výrobok

50%

*Pri kúpe 1 fľaše s mechanickým rozprašovačom REMS CleanM obdržíte 1 fľašu s rozprašovačom REMS CleanM zadarmo.



REMS CleanM

Vysoko účinný čistič strojov pre rýchle a spoľahlivé rozpustenie olejových a mastných znečistení. 500 ml mechanický rozprašovač.

Obj.č. 140119

€ **21,90**



Kvalitný nemecký výrobok

3-nohy podstavec (príslušenstvo)

REMS Python – ušetríte drahé tvarovky. Super ľahké ohýbanie do Ø 2", Ø 75 mm.

REMS Python

Hydraulická ohýbačka rúrok k rozmerovo presnému ohýbaniu rúrok do 90°. Oceľové rúry EN 10225 Ø ¾"-2", vrstvené rúry Ø 32-75 mm. Pohon ohýbačky s držiakmi klzných valčekov a klznými valčekmi, ohýbacími segmentami St popr. V.

na oceľové rúry

Set St ¾"-½"-¾"-1-1¼"

Obj.č. 590020 € 1 160,-

€ **919,-**

na oceľové rúry

Set St ½"-¾"-1-1¼"-1½"-2"

Obj.č. 590021 € 1 280,-

€ **1 049,-**

na vrstvené rúry

Set V 40-50-63 mm

Obj.č. 590022 € 1 180,-

€ **1 049,-**

3-nohy podstavec

Obj.č. 590150

€ **122,-**

Ohýbací segment a šmykadiľ 75 mm

Obj.č. 590063

€ **482,-**

REMS Swing – ohýbajte rúry tam, kde budú položené do Ø 32 mm.

Rýchla práca vďaka praktickej viacúčelovej páke pre rýchly posun dopredu a rýchly spätný chod. Ozubený hrebeň z kalenej ocele.

Kvalitný nemecký výrobok



REMS Swing

Jednoručná ohýbačka rúrok Ø 10-32 mm, Ø ¾"-¾", do 90°. Mäkké medené rúry Ø 10-22 mm, Ø ¾"-¾", s ≤ 1 mm, mäkké opláštené medené rúry Ø 10-18 mm, Ø ¾"-¾", s ≤ 1 mm, opláštené rúry z uhlíkovej ocele systémov s lisovanými tvarovkami Ø 12-18 mm, mäkké rúry z presnej ocele Ø 10-18 mm, s ≤ 1 mm, vrstvené rúry Ø 14-32 mm. Do Ø 26 mm s pohonom ohýbačky, ohýbacími segmentami, univerzálnym unášačom šmykadiel so šmykadiami, v pevnom kufri z oceľového plechu / kufri. Do Ø 32 mm s pohonom ohýbačky, ohýbacími segmentami, 2 unášačmi šmykadiel so šmykadiami, v pevnom kufri.

Medené rúry ai.

Set 12-15-18-22

Obj.č. 153025 € 263,-

€ **219,-**

Vrstvené rúry ai.

Set 14-16-18-20-25/26

Obj.č. 153022 € 278,-

€ **229,-**

Set 16-18-20-25/26-32

Obj.č. 153023 € 457,-

€ **349,-**

REMS Curvo – ohýbanie rúrok bez vrások do Ø 40 mm, 180°.

Ohýbať, miesto drahých tvaroviek!
REMS Curvo sa už po niekoľkých málo ohyboch zaplatí.

Bez zveráku.
Bez nastavovania okamžite použiteľná.



1000 W – len 8 kg

Kvalitný nemecký výrobok

REMS Curvo

Elektrická ohýbačka rúrok Ø 10–40 mm, Ø ¼–1½", do 180°. Tvrdé, polotvrdé, mäkké medené rúrky, i tenkostenné, Ø 10–35 mm, Ø ¾–1½", mäkké opláštené medené rúrky, i tenkostenné, Ø 10–18 mm, rúrky systémov s lisovanými tvarovkami z nerezovej ocele Ø 12–28 mm, uhlíkovej ocele, taktiež opláštené, Ø 12–28 mm, mäkké rúrky z presnej ocele Ø 10–28 mm, ocelové rúrky DIN EN 10255 Ø ¼–¾", elektroinštalčné rúrky EN 50086 Ø 16–32 mm, vrstvené rúrky Ø 14–40 mm, ai. Pohonný stroj s prevodmi nevyžadujúcimi údržbu s bezpečnostnou klznou trecou spojkou, univerzálnym motorom 230 V, 50–60 Hz, 1000 W, plynulým, elektronickým bezpečnostným spínačom, pravým a ľavým chodom. Rýchly a plazivý chod pre rozmerovo presné ohýbanie. Nástrčný čap. Ohýbacie segmenty a šmykádlá. V pevnom kufri z ocelového plechu.



3B

Set 15-18-22

Obj.č. 580026 € 1400,-

€ 1 099,-

Set 15-22-28^{R102}

Obj.č. 580022 € 1430,-

€ 1 239,-

Set 15-18-22-28^{R102}

Obj.č. 580027 € 1530,-

€ 1 299,-

Set 15-18-22-28^{R114}

Obj.č. 580035 € 1650,-

€ 1 399,-

Držiak prístroja 3B

výškovo nastaviteľný, 3 nohy
Obj.č. 586100 € 177,-

€ 109,-

REMS Sinus – ohyby rúrok bez vrások.

REMS Sinus Set

Ručná ohýbačka rúrok Ø 10–32 mm, Ø ¾–¾", do 180°. Tvrdé, polotvrdé, mäkké medené rúrky, i tenkostenné, Ø 10–22 mm, Ø ¾–¾", mäkké opláštené medené rúrky, i tenkostenné, Ø 10–18 mm, rúrky systémov s lisovanými tvarovkami z nehrdzavejúcej ocele, C-ocle opláštené, Ø 12–18 mm, C-ocle Ø 12–22 mm, mäkké vrstvené ocelové presné rúrky Ø 10–20 mm, elektroinštalčné rúrky EN 50086 Ø 16–20 mm, -vrstvené rúrky Ø 14–32 mm, ai. Teleso ohýbačky, nástrčný čap. Ohýbacie segmenty a šmykádlá. REMS sprej pre ohýbanie. V pevnom kufri z ocelového plechu.

Kvalitný nemecký výrobok



Set 15-18-22

Obj.č. 154001 € 590,-

€ 439,-

Set 14-16-18

Obj.č. 154002 € 570,-

€ 439,-

Set 12-15-18-22

Obj.č. 154003 € 670,-

€ 509,-

Set 10-12-14-16-18-22

Obj.č. 154004 € 770,-

€ 549,-

Jeden systém – 4 použitia!

Ideálny pre inštalatérov.



REMS Picus SR Set Titan

Elektrická diamantová jadrová vŕtačka s reguláciou rýchlosti. Pre jadrové vŕtanie do betónu, železobetónu do Ø 162 (200) mm, muriva a iných materiálov do Ø 250 mm. K vŕtaniu ako nasucho tak i s výplachom, vedené ručne alebo s vŕtacím stojanom. Pohonný stroj s vonkajším pripojovacím závitom UNC 1¼ pre vŕtaciú korunku, vo vnútri G ½, 2-stupňovú prevodovkou nevyžadujúcou údržbu, s bezpečnostnou klznou trecou spojku, univerzálnym motorom 230 V, 50–60 Hz, 2200 W. Plynulá elektronická regulácia otáčok 200 min⁻¹ až 500 min⁻¹ (1. rýchlosť) resp. 500 min⁻¹ až 1200 min⁻¹ (2. rýchlosť), ochrana proti prehriatiu. Viacúčelová elektronika s pozvoľným rozbehom, obmedzením voľnobežných otáčok, poistkou proti preťaženiu, ochranou proti zablokovaniu. Dotykový spínač s aretáciou. Osobný ochranný spínač (PRCD). Zariadenie na prívod vody s nastaviteľným uzatváracím ventilom a rýchlospojkou s možnou blokáciou prietoku vody a hadicovou prípojkou ½". Protismerný držiak. Sada dištancných dielov. Jednostranný kľúč SW 32. V pevnom kufri z oceleového plechu. Vŕtací stojan REMS Titan vrátane upevňovacej sady pre murivo a betón. Bez diamantových jadrových vŕtáčich korúnok.

Obj.č. 183022 € 2 560,-

€ 1 999,-

REMS Picus SR Set 62-82-132 Titan

Ako Obj.č. 183022, avšak s univerzálnymi diamantovými jadrovými vŕtacími korunkami REMS UDKB Ø 62, 82, 132 mm.

Obj.č. 183023 € 3 220,-

€ 2 299,-

... teraz s vŕtacím stojanom REMS Titan – pre najvyššie nároky. Pre jadrové vŕtanie do Ø 300 mm.

REMS Picus S2/3,5 – na jadrové vŕtania do železobetónu. do Ø 300 mm.



REMS Picus S2/3,5 Set Titan

Elektrická diamantová jadrová vŕtačka pre jadrové vŕtania do betónu, železobetónu, muriva všetkého druhu, prírodného kameňa, asfaltu, mazaniny všetkého druhu, do Ø 300 mm. K vŕtaniu ako nasucho tak i s výplachom s vŕtacím stojanom. Pohonný stroj s vonkajším pripojovacím závitom UNC 1¼ pre vŕtaciú korunku, 2-stupňovú prevodovkou nevyžadujúcou údržbu, s bezpečnostnou klznou trecou spojku, univerzálnym motorom 230 V, 50–60Hz, 3420 W. Viacúčelová elektronika s pozvoľným rozbehom, obmedzením voľnobežných otáčok, poistkou proti preťaženiu, ochranou proti zablokovaniu. Kolískový prepínač. Osobný ochranný spínač (PRCD). Otáčky vŕtacieho vretena pri zaťažení 320 min⁻¹, 760 min⁻¹. Zariadenie na prívod vody s nastaviteľným uzatváracím ventilom a rýchlospojkou s možnou blokáciou prietoku vody a hadicovou prípojkou ½". Krúžok k ľahkému uvoľneniu korunky. Jednostranný kľúč SW 32. Vŕtací stojan REMS Titan vrátane upevňovacej sady pre murivo a betón. Bez diamantových jadrových vŕtáčich korúnok.

Obj.č. 180030 € 4 010,-

€ 3 199,-

REMS Picus S1 – cenovo výhodná alternatíva



... teraz s vŕtacím stojanom REMS Simplex 2

Robustný, ľahko ovládateľný vŕtací stojan k jadrovému vŕtaniu do Ø 200 mm. Vŕtací stĺp zo 4-hranného oceleového profilu Ø 50 mm, pevného v ohybe a krute, spevneného za studena, s extra malými toleranciami, pre vedenie posuvových saní bez vibrácií.

REMS Picus S1 Set Simplex 2

Elektrická diamantová jadrová vŕtačka pre jadrové vŕtania do betónu, železobetónu do Ø 102 (132) mm, muriva a iných materiálov do Ø 162 mm. K vŕtaniu nasucho alebo s výplachom, vedené ručne alebo s vŕtacím stojanom. Pohonný stroj s vonkajším pripojovacím závitom UNC 1¼ vonkajším, G ½ vnútorným pre vŕtacie korunky, prevody nevyžadujúce údržbu, s bezpečnostnou klznou trecou spojku, univerzálnym motorom 230 V, 50–60 Hz, 1850 W. Viacúčelová elektronika s pozvoľným rozbehom, obmedzením voľnobežných otáčok, poistkou proti preťaženiu, ochranou proti zablokovaniu. Dotykový spínač s aretáciou. Osobný ochranný spínač (PRCD). Otáčky vŕtacieho vretena pri zaťažení 580 min⁻¹. Zariadenie na prívod vody s nastaviteľným uzatváracím ventilom a rýchlo spojku s možnou blokáciou prietoku vody a hadicovou prípojkou ½". Protismerný držiak. Navŕtacia pomôcka G ½ s vŕtákom Ø 8 mm, šesťhranný nástrčný kľúč SW 3. Jednostranný kľúč SW 32. V pevnom kufri z oceleového plechu. Vŕtací stojan REMS Simplex 2 vrátane upevňovacej sady pre murivo a betón. Bez diamantových jadrových vŕtáčich korúnok.

Obj.č. 180032 € 2 130,-

€ 1 679,-



Štartovacia sada za nízku cenu.
Ideálna pre inštalatéra.

-42%

REMS UDKB Set 62-82-132

Ø 62, 82, 132 mm
Obj.č. 181101 € 670,-

€ **389,-**

REMS UDKB LS Set 62-82-132

Ø 62, 82, 132 mm
Obj.č. 181111 € 740,-

€ **429,-**

Univerzálne diamantové jadrové vŕtacie korunky REMS

Indukčne spájkované na plne automatických spájkovacích zariadeniach pre konštantne vysokú kvalitu spájkovaného spoja. Vŕtacie rúrky so spájkovaným diamantovým segmentom sú jednoduchým spájkovaním natvrdo znovu osaditeľné.

Univerzálne použiteľné pre mnohé materiály, pre vŕtanie na suchu i na mokro, ručne vedené alebo s vŕtacím stojanom. Jednotný vnútorný pripojovací závit UNC 1¼. Vŕtacia hĺbka 420 mm. Diamantové segmenty s klinovitým rezom ("tvar strechy") na rýchle, ľahké a kľudné navŕtanie. Špeciálne vyvinuté, vysoko kvalitné diamantové segmenty s vysokým podielom diamantu a špeciálnym pojivom pre znamenitý vŕtací výkon a zvlášť dlhú životnosť. Ideálny k univerzálnemu použitiu v železobetóne a murive.

Pohon prostredníctvom všetkých pohonných strojov REMS Picus a vhodných pohonných strojov iných výrobcov s pripojovacím vonkajším závitom UNC 1¼.

-25%

Kvalitný nemecký výrobok

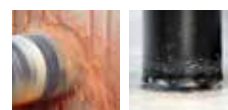

**Indukčne spájkované!
Možnosť opätovného osadenia!**



Ø × vŕtacia hĺbka × pripojenie		Obj.č.	€	Akcia €
UDKB 32 × 420 × UNC 1¼	4	181010	117,00	87,75
UDKB 42 × 420 × UNC 1¼	4	181015	136,00	102,00
UDKB 52 × 420 × UNC 1¼	5	181020	141,00	105,75
UDKB 62 × 420 × UNC 1¼	6	181025	172,00	129,00
UDKB 72 × 420 × UNC 1¼	7	181030	187,00	140,25
UDKB 82 × 420 × UNC 1¼	7	181035	189,00	141,75
UDKB 92 × 420 × UNC 1¼	8	181040	204,00	153,00
UDKB 102 × 420 × UNC 1¼	8	181045	209,00	156,75
UDKB 112 × 420 × UNC 1¼	9	181050	237,00	177,75
UDKB 125 × 420 × UNC 1¼	10	181057	274,00	205,50
UDKB 132 × 420 × UNC 1¼	11	181060	304,00	228,00
UDKB 152 × 420 × UNC 1¼	12	181065	346,00	259,50
UDKB 162 × 420 × UNC 1¼	12	181070	371,00	278,25
UDKB 182 × 420 × UNC 1¼	12	181075	384,00	288,00
UDKB 200 × 420 × UNC 1¼	12	181080	394,00	295,50
UDKB 225 × 420 × UNC 1¼	13	181085	530,00	397,50
UDKB 250 × 420 × UNC 1¼	14	181090	590,00	442,50
UDKB 300 × 420 × UNC 1¼	22	181095	660,00	495,00

Univerzálne diamantové jadrové vŕtacie korunky REMS LS (LASER)

Zvarované laserom na plne automatických zvarovacích zariadeniach pre konštantne vysokú kvalitu zvaru. Odolné proti vysokým teplotám – i pri extrémnom tepelnom zaťažení sa segmenty následkom prehriatia neoddelia.

Univerzálne použiteľné pre mnohé materiály, pre vŕtanie na suchu i na mokro, ručne vedené alebo s vŕtacím stojanom. Jednotný vnútorný pripojovací závit UNC 1¼. Vŕtacia hĺbka 420 mm. Diamantové segmenty s klinovitým rezom ("tvar strechy") na rýchle, ľahké a kľudné navŕtanie. Špeciálne vyvinuté, vysoko kvalitné diamantové segmenty s vysokým podielom diamantu a špeciálnym pojivom pre znamenitý vŕtací výkon a zvlášť dlhú životnosť. Ideálny k univerzálnemu použitiu v železobetóne a murive.

Pohon prostredníctvom všetkých pohonných strojov REMS Picus a vhodných pohonných strojov iných výrobcov s pripojovacím vonkajším závitom UNC 1¼.

-25%



**Zvarované laserom!
Odolné proti vysokým teplotám!**



Ø × vŕtacia hĺbka × pripojenie		Obj.č.	€	Akcia €
UDKB LS 32 × 420 × UNC 1¼	1	181410	129,00	96,75
UDKB LS 42 × 420 × UNC 1¼	4	181415	150,00	112,50
UDKB LS 52 × 420 × UNC 1¼	5	181420	156,00	117,00
UDKB LS 62 × 420 × UNC 1¼	6	181425	190,00	142,50
UDKB LS 72 × 420 × UNC 1¼	6	181430	206,00	154,50
UDKB LS 82 × 420 × UNC 1¼	7	181435	208,00	156,00
UDKB LS 92 × 420 × UNC 1¼	8	181440	225,00	168,75
UDKB LS 102 × 420 × UNC 1¼	9	181445	230,00	172,50
UDKB LS 112 × 420 × UNC 1¼	9	181450	261,00	195,75
UDKB LS 125 × 420 × UNC 1¼	10	181457	302,00	226,50
UDKB LS 132 × 420 × UNC 1¼	10	181460	335,00	251,25
UDKB LS 152 × 420 × UNC 1¼	11	181465	381,00	285,75
UDKB LS 162 × 420 × UNC 1¼	12	181470	409,00	306,75
UDKB LS 182 × 420 × UNC 1¼	13	181475	423,00	317,25
UDKB LS 200 × 420 × UNC 1¼	14	181480	434,00	325,50

REMS Pull – pre suché a mokré vysávanie.

Konštantne vysoký sací výkon vďaka permanentnému automatickému čisteniu filtra. Certifikovaný pre zachytávanie zdravia ohrozujúceho prachu podľa EN 60335-2-69¹⁾.

REMS Pull

Elektrický suchý a mokrý vysávač pre priemyselné použitie. Pre vysávanie prachu, nečistôt a tekutín. Ideálny pre odsávanie prachu pri drážkovaní, prerezávaní, delení, vrtaní, jadrovom vrtaní a brúsení. Bypass-Motor 230 V, 50–60 Hz, 1200 W. Spínač zapnutie/vypnutie a spínač pre automatické čistenie filtra s integrovanou zelenou LED. Spínač sacieho výkonu k plnulému nastaveniu množstva vzduchu ≤ 61 l/s. Obmedzenie výšky hladiny s automatickým vypínaním. Automatické čistenie filtra. Prístrojová zásuvka pre elektrické náradie do 2200 W, s elektrickou zapínacou a vypínacou automatikou. Veľký obsah nádoby 35 l, plniace množstvo pre tekutiny 19 l. Pojazdné, 2 hnané kolesá, vodiaci valček/vodiaci valček s aretáciou. Prívodné vedenie 7,5 m. 1 kus papierového filtračného sáčku, 1 kus plochého skladaného papierového filtra. 2 kusy kovových sacích rúrok po 0,5 m, rukoväť, sacia hadica 2,5 m, predĺženie sacej hadice 2,5 m. Nástavec pre vysávanie plôch nasucho/namokro 300 mm s valčekmi, páskami s kefami, gumové stieracie pásky. Štrbinový nástavec. Adaptér sacej hadice/elektrické náradie. Integrované držiaky pre prívodné vedenie, saciu hadicu a príslušenstvo. V kartóne.

REMS Pull L Set

Certifikovaný ako vysávač a odsávač prachu pre zachytávanie zdravia ohrozujúceho prachu prachovej triedy L¹⁾. Medzná hodnota expozície/medzná hodnota pracovného miesta > 1 mg/m³, priestupnosť ≤ 1 %.

Obj.č. 185500 € 580,-

€ **459,-**

REMS Pull L Set W

REMS Pull L Set W – ideálny na odsávanie vrtného kalu pri vrtaní na mokro s vrtacími stojanmi REMS. REMS Pull L Set s vode odolným plochým skladaným filtrom PES a prípravkom pre odsávanie vody.

Obj.č. 185503 € 950,-

€ **839,-**

REMS Pull M Set

Certifikovaný ako vysávač a odsávač prachu pre zachytávanie zdravia ohrozujúceho prachu prachovej triedy M¹⁾. Medzná hodnota expozície/medzná hodnota pracovného miesta > 0,1 mg/m³, priestupnosť $\leq 0,1$ %. S antistatickým systémom. Elektronická kontrola objemu toku, spínač voľby priemeru sacej hadice, uzatváracia zátka pre pripojovacie hrdlo sacej hadice.

REMS Pull M s antistatickým systémom: Statický náboj je odvedený prostredníctvom elektricky vodivej kovovej sacej rúrky, elektricky vodivej rukoväte E, elektricky vodivej sacej hadice E, elektricky vodivému predĺženiu sacej hadice E a elektricky vodivému pripojovaciemu hrdlu na sacej hadici na uzemnený vrchný diel vysávača.

Obj.č. 185501 € 770,-

€ **629,-**

REMS Pull M Set D

REMS Pull M Set D – ideálny na odsávanie zdravia ohrozujúceho prachu pri vrtaní na sucho s REMS Picus S1, Picus SR, Picus S3 ai. REMS Pull M Set so sacím rotorom pre odsávanie prachu.

Obj.č. 185504 € 910,-

€ **829,-**



REMS Contact 2000 – najmenší, najsilnejší a najrýchlejší prístroj tohto druhu.



Prevádzkový výkon = spájkovací výkon = 2000 W!
Vďaka tomu doba spájkovania napr. pre Ø 18 mm iba 18 s.

REMS Contact 2000 Super-Pack

Elektrický spájkovací prístroj na spájkovanie medených rúrok bez plameňa Ø 6–54 mm, Ø ¼–2¼". 230 V, 50–60 Hz, 2000 W, riadiace napätie 24 V. Spájkovacie kliešte s 4 m dlhým káblom, bezpečnostný transformátor, 4 kusy prizmatických elektród, 2 kusy tyčových elektród, 250 g kvalitnej spájkovej pasty na mäkké spájkovanie REMS Paste Cu 3, 1 rezák rúrok REMS RAS Cu-INOX 3-35, balenie s 10 kusmi čistiacich žienik REMS Cu-vlies. V pevnom kufrí z ocelového plechu.

Obj.č. 164050 € 730,-

€ **649,-**



Odsávanie zdravia ohrozujúceho prachu podľa EN 60335-2-69

Pri opracovaní minerálnych stavebných látok, napr. betón, železo, murivo, mazanina, sa vo vysokej miere vyskytuje kremeň obsahujúci zdravie ohrozujúci minerálny prach (jemný kremenný prach). Nadýchnutie jemného kremenného prachu je zdraviu škodlivé. Podľa EN 60335-2-69 je pre vysávanie zdravia ohrozujúceho prachu s medznou hodnotou expozície/medznou hodnotou pracovného miesta > 0,1 mg/m³ predpísané použiť minimálne jeden priemerný vysávač prachovej triedy M¹⁾. REMS Pull M, suchý a mokrý vysávač, certifikovaný pre vysávanie zdravia ohrozujúceho prachu prachovej triedy M, viac vľavo.

REMS Krokodil – prerezať namiesto vysekávať.



Kvalitný nemecký výrobok

+ darčeková sada v hodnote € 96,60*

2 REMS univerzálny diamantový deliaci kotúč LS-Turbo Ø 180 mm



REMS Krokodil 180 SR Basic-Pack

Elektrická diamantová drážkovacia a deliaca brúška s elektronickou reguláciou rýchlosti (Speed-Regulation). Na drážkovanie a delenie, napr. betónu, železobetónu, muriva všetkého druhu, prírodného kameňa, mazaniny všetkého druhu. Hĺbka drážky ≤ 63 mm, plynule nastaviteľná. Šírka drážky ≤ 62 mm, odstupňovaná dištančnými podložkami 3, 6, 10, 20 mm. Pohonný stroj s pohonnou hriadeľou Ø 22,2 mm, pre 1, 2 alebo 3 diamantové deliace kotúče podľa EN 13236, Ø ≤ 180 mm, s prevodmi pracujúcimi bez údržby, univerzálny motor 230 V, 50–60 Hz, 2000 W. Multifunkčná elektronika s pozvoľným rozbehom, obmedzením otáčok naprázdno, poistkou proti preťaženiu, ochranou proti prehriatiu. Ochrana opätovného rozbehu pri výpadku siete. Bezpečnostný spínač s blokováním opätovného zapnutia. Otáčky pri zatažení 5000 min⁻¹. Odsávacie hrdlo pre pripojenie vysávača /odsávača prachu (napr. REMS Pull M). Nástrčný kľúč SW 13. V pevnom kufri z oceľového plechu.

Obj.č. 185011 € 990,-

Obj.č. 185X03 € **879,-**

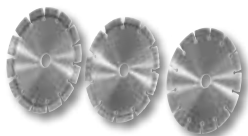

REMS univerzálny diamantový deliaci kotúč Eco Ø 180 mm

spekaný, s kovovým základným telom podľa EN 13236

Obj.č. 185025

€ **20,80**

REMS univerzálny diamantový deliaci kotúč LS-Turbo Ø 180 mm

Zvarovaný laserom, odolný vysokým teplotám, pre rýchle rezy a rezy do tvrdých materiálov, s kovovým základným telom podľa EN 13236

Obj.č. 185026

€ **48,30**

REMS univerzálny diamantový deliaci kotúč LS H-P Ø 180 mm

High-Performance, zvarovaný laserom, odolný vysokým teplotám, pre rýchle rezy a rezy do obzvlášť tvrdých materiálov, dlhá životnosť, s kovovým základným telom podľa EN 13236.

Obj.č. 185027

€ **93,40**



+ darčeková sada v hodnote € 54,80*

2 REMS univerzálny diamantový deliaci kotúč LS-Turbo Ø 125 mm



REMS Krokodil 125 Basic-Pack

Elektrická diamantová drážkovacia a deliaca brúška pre drážkovanie a delenie, napr. betónu, železobetónu, muriva všetkého druhu, prírodného kameňa, mazaniny všetkého druhu. Hĺbka drážky ≤ 38 mm, plynule nastaviteľná. Šírka drážky ≤ 43 mm, odstupňovaná dištančnými podložkami 3, 6, 10, 20 mm. Pohonný stroj s pohonnou hriadeľou Ø 22,2 mm, pre 1 alebo 2 diamantové deliace kotúče podľa EN 13236, Ø ≤ 125 mm, s prevodmi pracujúcimi bez údržby s bezpečnostnou klznou spojkou, univerzálny motor 230 V, 50–60 Hz, 1850 W. Multifunkčná elektronika s pozvoľným rozbehom, obmedzením otáčok naprázdno, poistka proti preťaženiu. Bezpečnostný spínač s blokáciou opätovného zapnutia. Otáčky pri zatažení 5000 min⁻¹. Odsávacie hrdlo pre pripojenie vysávača /odsávača prachu (napr. REMS Pull M). Nástrčný kľúč SW 13. V pevnom kufri z oceľového plechu.

Obj.č. 185010 € 830,-

Obj.č. 185X02 € **689,-**

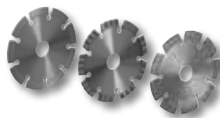

REMS univerzálny diamantový deliaci kotúč Eco Ø 125 mm

spekaný, odolný vysokým teplotám, s kovovým základným telom podľa EN 13236

Obj.č. 185020

€ **8,70**

REMS univerzálny diamantový deliaci kotúč LS-Turbo Ø 125 mm

Zvarovaný laserom, odolný vysokým teplotám, pre rýchle rezy a rezy do tvrdých materiálov, s kovovým základným telom podľa EN 13236

Obj.č. 185021

€ **27,40**

REMS univerzálny diamantový deliaci kotúč LS H-P Ø 125 mm

High-Performance, zvarovaný laserom, odolný vysokým teplotám, pre rýchle rezy a rezy do obzvlášť tvrdých materiálov, dlhá životnosť, s kovovým základným telom podľa EN 13236.

Obj.č. 185022

€ **54,90**

¹⁾ Dbajte národných predpisov pre zachytávanie a likvidáciu zdravia ohrozujúceho prachu.



REMS CamScope / REMS CamScope S – brilantné obrázky a videa z dutín, šácht a potrubí. Dokumentácia na MicroSD karte.

Odnímateľná riadiaca jednotka pre prenos signálu bezdrôtovou technikou!



+
 +

vrátane karty MicroSD 2 GB

REMS technology
Li-Ion

Dátum a čas záznamu sa dá uložiť voľiteľne buď v obrázku alebo vo videu. Okamžité prehrávanie uložených záznamov alebo prenos na iné prístroje prostredníctvom MicroSD karty. USB prípojka pre priame spojenie s počítačom alebo laptopom.



REMS CamScope Li-Ion

Mobilná, príručná kamera-endoskop s bezdrôtovou technikou pre nízkonákladovú inšpekciu a analýzu poškodení ťažko dostupných miest ako sú dutiny, šachty, potrubia ai Dokumentácia snímkov a videozáznamov na karte MicroSD. Ručný prístroj so 4 batériami 1,5 V, AA, LR6. Odnímateľná kontrolná jednotka s bezdrôtovou technikou, farebným displejom 3,5" TFT-LCD, zásuvkou pre kartu MicroSD, USB portom, výstupom na video PAL / NTSC, integrovaným akumulátorom Li-Ion 3,7 V, 1,2 Ah. Karta MicroSD 2 GB. Napätový napájač / nabíjačka Li-Ion 100–240 V, 50–60 Hz, 9 W, pre kontrolnú jednotku. Kábel USB, videokábel. V pevnom kufri. Voľiteľne so sadou kamery a kábla 4,5-1, sadou kamery a kábla 9-1 alebo sadou kamery a kábla 16-1.

REMS CamScope Li-Ion Set 16-1

Sada kamery a kábla Color 16-1, pozostávajúce z farebnej kamery Ø 16 mm, 704×576 Pixel, s tlmiteľným svetlom bielych LED a nemennú funkciu zaostrovania (Fixed-Focus) a 1 m tvárnym posuvným káblom. Nasadzovacie zrkadlo, nasadzovací hák, nasadzovací magnet.

Obj.č. 175110 € 378,-

€ **309,-**

REMS CamScope Li-Ion Set 9-1

Sada kamery a kábla Color 9-1, pozostávajúce z farebnej kamery Ø 9 mm, 640×480 Pixel, s tlmiteľným svetlom bielych LED a nemennú funkciu zaostrovania (Fixed-Focus) a 1 m tvárnym posuvným káblom. Nasadzovacie zrkadlo, nasadzovací hák, nasadzovací magnet.

Obj.č. 175111 € 385,-

€ **339,-**

REMS CamScope Li-Ion Set 4,5-1

Sada kamery a kábla Color 4,5-1, pozostávajúce z farebnej kamery Ø 4,5 mm, 320×240 Pixel, s tlmiteľným svetlom bielych LED a nemennú funkciu zaostrovania (Fixed-Focus) a 1 m ohybným posuvným káblom. Ideálny na inšpekciu malých ohybov rúrok a úzkych miest.

Obj.č. 175112 € 443,-

€ **359,-**



REMS CamScope S Li-Ion – s hlasovým záznamom.

Mobilná, príručná kamera-endoskop s bezdrôtovou technikou pre nízkonákladovú inšpekciu a analýzu poškodení ťažko dostupných miest ako sú dutiny, šachty, potrubia ai Dokumentácia snímkov a videozáznamov s hlasovým záznamom na karte MicroSD. Ručný prístroj so 4 batériami 1,5 V, AA, LR6. Odnímateľná kontrolná jednotka s bezdrôtovou technikou, farebným displejom 3,5" TFT-LCD, 3-násobným digitálnym zväčšením, zásuvkou pre kartu MicroSD, USB portom, výstupom na video PAL / NTSC, integrovaným akumulátorom Li-Ion 3,7 V, 1,2 Ah. Karta MicroSD 2 GB. Napätový napájač / nabíjačka Li-Ion 100–240 V, 50–60 Hz, 9 W, pre kontrolnú jednotku. Kábel USB, videokábel. V pevnom kufri. Voľiteľne so sadou kamery a kábla 4,5-1, sadou kamery a kábla 9-1 alebo sadou kamery a kábla 16-1.

REMS CamScope S Li-Ion Set 16-1

Sada kamery a kábla Color 16-1, pozostávajúce z farebnej kamery Ø 16 mm, 704×576 Pixel, s tlmiteľným svetlom bielych LED a nemennú funkciu zaostrovania (Fixed-Focus) a 1 m tvárnym posuvným káblom. Nasadzovacie zrkadlo, nasadzovací hák, nasadzovací magnet.

Obj.č. 175130 € 470,-

€ **389,-**

REMS CamScope S Li-Ion Set 9-1

Sada kamery a kábla Color 9-1, pozostávajúce z farebnej kamery Ø 9 mm, 640×480 Pixel, s tlmiteľným svetlom bielych LED a nemennú funkciu zaostrovania (Fixed-Focus) a 1 m tvárnym posuvným káblom. Nasadzovacie zrkadlo, nasadzovací hák, nasadzovací magnet.

Obj.č. 175131 € 478,-

€ **419,-**

REMS CamScope S Li-Ion Set 4,5-1

Sada kamery a kábla Color 4,5-1, pozostávajúce z farebnej kamery Ø 4,5 mm, 320×240 Pixel, s tlmiteľným svetlom bielych LED a nemennú funkciu zaostrovania (Fixed-Focus) a 1 m ohybným posuvným káblom. Ideálny na inšpekciu malých ohybov rúrok a úzkych miest.

Obj.č. 175132 € 540,-

€ **449,-**



Predĺženie vystuženého káblu 900 mm

spojiteľné až do pracovnej dĺžky 4,5 m

Obj.č. 175105

€ **39,-**

Sada kamery a káblu Color 16-1 90°

90° do boku lomená farebná kamera Ø 16 mm, 640×480 Pixel, s 1 m tvárnym posuvným káblom.

Obj.č. 175106

€ **147,-**

REMS CamScope Wi-Fi – brilantné obrázky a videa z dutín, šácht a potrubí.



Bezdrôtový prenos obrázkov a videí na smartphony / tablety s operačnými systémami Android a iOS.



REMS CamScope Wi-Fi – s hlasovým záznamom.

Mobilná, príručná kamera-endoskop s Wi-Fi-prenosovým štandardom pre nákladovo výhodnú inšpekciu a analýzu škôd ťažko prístupných miest ako sú dutiny, šachty, potrubia atď. Bezdrôtový prenos obrázkov a videí s hlasovým záznamom na smartphony / tablety s operačnými systémami Android alebo iOS *. Kontrolná jednotka so 4 batériami 1,5 V, AA, LR6. V pevnom kufri. Voliteľne so sadou kamery a kábla 4,5-1, sadou kamery a kábla 9-1 alebo sadou kamery a kábla 16-1.

REMS CamScope Wi-Fi Set 16-1

Sada kamery a kábla Color 16-1, pozostávajúce z farebnej kamery Ø 16 mm, 704×576 Pixel, s tlmiteľným svetlom bielych LED a nemennú funkciu zaostrovania (Fixed-Focus) a 1 m tvárnym posuvným káblom. Nasadzovacie zrkadlo, nasadzovací hák, nasadzovací magnet.

Obj.č. 175140 € 257,-

€ **209,-**

REMS CamScope Wi-Fi Set 9-1

Sada kamery a kábla Color 9-1, pozostávajúce z farebnej kamery Ø 9 mm, 640×480 Pixel, s tlmiteľným svetlom bielych LED a nemennú funkciu zaostrovania (Fixed-Focus) a 1 m tvárnym posuvným káblom. Nasadzovacie zrkadlo, nasadzovací hák, nasadzovací magnet.

Obj.č. 175141 € 264,-

€ **219,-**

REMS CamScope Wi-Fi Set 4,5-1

Sada kamery a kábla Color 4,5-1, pozostávajúce z farebnej kamery Ø 4,5 mm, 320×240 Pixel, s tlmiteľným svetlom bielych LED a nemennú funkciu zaostrovania (Fixed-Focus) a 1 m ohybným posuvným káblom. Ideálny na inšpekciu malých ohybov rúrok a úzkych miest.

Obj.č. 175142 € 322,-

€ **269,-**



REMS CamScope App

* Uživatelský softvér zadarmo k stiahnutiu cez Apple App Store alebo Android App u Google Play.



REMS CamSys – elektronický kamerový inšpekčný systém k nákladovo výhodnej inšpekcii a analýze poškodenia.



REMS CamSys Li-Ion Set S-Color

Elektronický kamerový inšpekčný systém k nákladovo výhodnej inšpekcii a analýze poškodenia. Dokumentácia snímkov a videozáznamov na SD-karte s údajom o dátume, čase a hĺbke zasunutia. Kontrolná jednotka v mikroprocesorovej technike s 3,5" TFT-LCD-farebným displejom, zásuvkou pre SD-kartu, USB-prípojku, výstupom na video PAL / NTSC, integrovaným akumulátorom Li-Ion 3,7 V, 2,5 Ah, v pevnom, nárazom odolnom plastovom kryte, chránenom pred ostrékom vodou. 2 m prepojovací kábel od kontrolnej jednotky k sade kamery a káblu, napáťový napájač / nabíjačka 100–240 V, 50–60 Hz, 10 W, SD-karta 4 GB, USB-kábel, videokábel, v pevnom kufri. Sada kamery a kábla S-Color so špeciálnou farebnou kamerou s vysokým rozlíšením Ø 25 mm s CMOS obrazovým senzorom a posuvným káblom.

REMS CamSys Li-Ion Set S-Color 10 K

10 m posuvný kábel Ø 4,5 mm s označením dĺžky, veľmi ohybný, v káblovom koši.

Pre malé priemery rúrok a malé a tesné ohyby Ø (40) 50–150 mm, kanály, šachty, komíny a iné duté priestory.

Obj.č. 175008 € 1 770,-

€ **1 499,-**



REMS CamSys Li-Ion Set S-Color 20 H

20 m posuvný kábel Ø 4,5 mm, veľmi ohybný, v navijacom bubne s elektronickým počítaním metrov.

Pre malé priemery rúrok a malé a tesné ohyby Ø (40) 50–150 mm, kanály, šachty, komíny a iné duté priestory.

Obj.č. 175007 € 2 260,-

€ **1 899,-**



REMS CamSys Li-Ion Set S-Color 30 H

30 m posuvný kábel Ø 5,4 mm, ohybný, v navijacom bubne s elektronickým počítaním metrov.

Pre rúry Ø 50–150 mm, kanály, šachty, komíny a iné duté priestory.

Obj.č. 175010 € 2 340,-

€ **1 999,-**

REMS Puma VE – výkonná univerzálna píla s antivibračným systémom.

Rýchla výmena pílového listu, bez náradia.

Prestaviteľná opora.

Použiteľný je i pílový list nasadený a otočený o 180°.



1300 W – 3,8 kg



REMS Puma VE Set

Elektrická univerzálna šabťová píla s vario-elektronikou (VE) pre rezanie voľne z ruky, s antivibračným systémom. Pohonná jednotka s uzatvorenou rukoväťou s mäkkým uchopením, kľukovým ústrojenstvom, pracujúcim bez údržby, silným, výkonným univerzálnym motorom 230 V, 50–60 Hz, 1300 W, bezpečnostným spínačom, prívodným vedením 4 m. Plynulé elektronické riadenie počtu zdvihov (akceleračný spínač) 0 až 2800 min⁻¹, 30 mm zdvih. Upínač pílového listu s rýchlovýmenným systémom. Prestaviteľná opora. 1 kus REMS pílového listu 210-1.8/2.5. V pevnom kufrí z oceleového plechu. Obj.č. 560023 € 307,-

€ **199,-**

REMS pílové listy na kovy

→ REMS Puma, REMS Cat, REMS Akku-Cat, REMS Tiger, etc.



Označenie	Dĺžka mm	Rožteč zubov mm	Materiál*	Ozubenie	Množstvo kusov/balenie	Obj.č.	€	Akcia €
REMS pílový list 150-1 plech, kov, tiež nerezová oceľ, ≥ 1,2 mm	150	1	HSS-Bi flexibilný	zvlnené	5	561105	20,10	15,08
REMS pílový list 200-1 plech, kov, tiež nerezová oceľ, ≥ 1,2 mm	200	1	HSS-Bi flexibilný	zvlnené	5	561106	26,20	19,65
REMS pílový list 90-1,4, kov, tiež nerezová oceľ, ≥ 1,5 mm kov, tiež nerezová oceľ, ≥ 1,5 mm	90	1,4	HSS-Bi	zvlnené	5	561107	16,70	12,53
REMS pílový list 150-1,4 kov, tiež nerezová oceľ, ≥ 1,5 mm	150	1,4	HSS-Bi flexibilný	zvlnené	5	561104	20,90	15,68
REMS pílový list 200-1,4 kov, tiež nerezová oceľ, ≥ 1,5 mm	200	1,4	HSS-Bi flexibilný	zvlnené	5	561108	26,20	19,65
REMS pílový list 100-1,8 kov, tiež nerezová oceľ, ≥ 2 mm	100	1,8	HSS-Bi flexibilný	zvlnené	5	561101	17,90	13,43
REMS pílový list 150-1,8 kov, tiež nerezová oceľ, ≥ 2 mm	150	1,8	HSS-Bi flexibilný	zvlnené	5	561103	20,90	15,68
REMS pílový list 200-1,8 kov, tiež nerezová oceľ, ≥ 2 mm	200	1,8	HSS-Bi flexibilný	zvlnené	5	561102	26,20	19,65
REMS pílový list 200-2,5 kov, tiež nerezová oceľ, ≥ 3 mm	200	2,5	HSS-Bi flexibilný	striedavo rozvedené	5	561109	26,20	19,65
REMS pílový list 280-2,5 kov, tiež nerezová oceľ, ≥ 3 mm	280	2,5	HSS-Bi flexibilný	striedavo rozvedené	5	561112	33,20	24,90

REMS pílové listy na drevo a kov

→ REMS Puma, REMS Cat, REMS Akku-Cat, REMS Tiger, etc.



Označenie	Dĺžka mm	Rožteč zubov mm	Materiál*	Ozubenie	Množstvo kusov/balenie	Obj.č.	€	Akcia €
REMS pílový list 210-1.8/2,5 guľatý hrot, žiadne zaháknutie palety, drevo, drevo s klincami, kov ≥ 2,5 mm	210	Combo 1,8/2,5	HSS-Bi flexibilný	striedavo rozvedené	5	561113	27,40	20,55
REMS pílový list 150-2,5 drevo, drevo s klincami, palety, kov ≥ 3 mm	150	2,5	HSS-Bi flexibilný	striedavo rozvedené	5	561110	20,10	15,08
REMS pílový list 225-2,5, extra silný, k demontáži drevo, drevo s klincami, kov ≥ 3 mm	225	2,5	HSS-Bi	zvlnené	3	561114	25,70	19,28
REMS pílový list 300-2,5, extra silný, k demontáži drevo, drevo s klincami, kov ≥ 3 mm	300	2,5	HSS-Bi	zvlnené	3	561116	34,10	25,58
REMS pílový list 300-4,2 drevo	300	4,2	WS	striedavo rozvedené	5	561111	24,10	18,08
REMS pílový list 225-3,2/5,0 drevo, drevo s klincami	225	Combo 3,2/5,0	HSS-Bi flexibilný	striedavo rozvedené	5	561117	30,40	22,80
REMS pílový list 290-5,0/6,35 zelené surové drevo	290	Combo 5,0/6,35	WS	striedavo rozvedené	5	561118	33,00	24,75
REMS pílový list 150-6,35 drevo	150	6,35	WS	striedavo rozvedené	5	561119	14,00	10,50

REMS pílové listy pre rôzne účely

→ REMS Puma, REMS Cat, REMS Akku-Cat, REMS Tiger, etc.



Označenie	Dĺžka mm	Rožteč zubov mm	Materiál*	Ozubenie	Množstvo kusov/balenie	Obj.č.	€	Akcia €
REMS pílový list 150-4,2 pórobetón, sadrokartónové dosky	150	4,2	WS	striedavo rozvedené	5	561115	17,40	13,05
REMS pílový list 225-8,5 pórobetón, tvrdé drevo	225	8,5	HM	striedavo rozvedené	1	561120	45,60	34,20
REMS pílový list 300-8,5 pórobetón, tvrdé drevo	300	8,5	HM	striedavo rozvedené	1	561121	54,40	40,80
REMS pílový list 400-8,5 pórobetón, tvrdé drevo	400	8,5	HM	striedavo rozvedené	1	561122	77,80	58,35
REMS pílový list 235-12 pórobetón, pemza, tehla	235	12	HM	priame	1	561123	63,00	47,25
REMS pílový list 300-12 pórobetón, pemza, tehla	300	12	HM	priame	1	561124	73,00	54,75
REMS pílový list 300-12, extra vysoký list pórobetón, pemza, tehla	300	12	HM	priame	1	561125	86,80	65,10
REMS pílový list 200 liatina ai.	200		HM-G		2	561126	25,90	19,43

*HSS-Bi: rychlorezná oceľ-bimetal; WS: nástrojová oceľ; HM: tvrdokov; HM-G: tvrdokov-granulát

REMS špeciálne pilové listy

→ REMS Tiger, etc.



REMS

Označenie	Dĺžka mm	Rozteč zubov mm	Materiál*	Ozubenie	Množstvo kusov/balenie	Obj.č.	€	Akcia €
REMS špeciálny pilový list 2"/140-2,5 oceľové rúrky ≤ 2"	2"/140	2,5	HSS-Bi	zvlnené	5	561007	47,90	35,93
REMS špeciálny pilový list 2"/140-3,2 oceľové rúrky ≤ 2"	2"/140	3,2	HSS-Bi	zvlnené	5	561001	45,50	34,13
REMS špeciálny pilový list 4"/200-3,2 oceľové rúrky ≤ 4"	4"/200	3,2	HSS-Bi	zvlnené	5	561002	60,50	45,38
REMS špeciálny pilový list 6"/260-3,2 oceľové rúrky ≤ 6"	6"/260	3,2	HSS-Bi	zvlnené	5	561008	76,80	57,60

Na ťažko obrábiteľné materiály, napr. nehrdzavejúce ocele, tvrdé liatinové rúrky, použite namiesto špeciálneho pilového listu REMS univerzálny pilový list REMS s jemným ozubením v spojení s REMS Tiger ANC SR s elektronickou reguláciou počtu zdvihov. * HSS-Bi: rýchlorezná ocel-bimetal

- 25 %

REMS univerzálne pilové listy

→ REMS Tiger, REMS Cat, REMS Akku-Cat, etc.



REMS

Označenie	Dĺžka mm	Rozteč zubov mm	Materiál*	Ozubenie	Množstvo kusov/balenie	Obj.č.	€	Akcia €
REMS univerzálny pilový list 100-1,8/2,5 pre všetky práce rezania	100	Combo 1,8/2,5	HSS-Bi flexibilný	striedavo rozvedené	5	561006	31,30	23,48
REMS univerzálny pilový list 150-1,8/2,5 pre všetky práce rezania	150	Combo 1,8/2,5	HSS-Bi flexibilný	striedavo rozvedené	5	561005	44,40	33,30
REMS univerzálny pilový list 200-1,8/2,5 pre všetky práce rezania	200	Combo 1,8/2,5	HSS-Bi flexibilný	striedavo rozvedené	5	561003	59,10	44,33
REMS univerzálny pilový list 300-1,8/2,5 pre všetky práce rezania	300	Combo 1,8/2,5	HSS-Bi flexibilný	striedavo rozvedené	5	561004	87,20	65,40

Tiež na drevo s klincami, palety. Na ťažko obrábiteľné materiály, napr. nehrdzavejúce ocele, tvrdé liatinové rúrky, nutný nízky počet zdvihov, napr. prostredníctvom REMS Tiger ANC SR s elektronickou reguláciou počtu zdvihov. * HSS-Bi: rýchlorezná ocel-bimetal

- 25 %

REMS Cat ANC VE – reže čokoľvek kdekoľvek. Nesmierne mnohostranná a vysoko výkonná. Robustná a dobre padnúca do ruky.



Kvalitný nemecký výrobok

1050 W – 3,0 kg

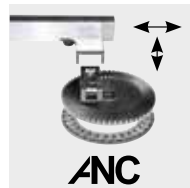

ANC – pre maximálne namáhanie.

REMS Cat ANC VE Set

Elektrická šabľová píla na rúrky s vario elektronikou (VE) pre rezanie voľne z ruky. Pohonná jednotka s uzavretou rukoväťou, proti vode a prachu chráneným oscilačným pohonom nevyžadujúcim údržbu, s všestranne v ihlových ložiskách uloženým kľukovým ústrojenstvom (ANC), agresívnym orbitálnym pohybom, výkonným univerzálnym motorom 230 V, 50–60 Hz, 1050 W, bezpečnostným dotykovým spínačom. Plynulé elektronické riadenie počtu zdvihov (akceleračný spínač) 0 do 2400 min⁻¹. Univerzálna upínka pilového listu. Šesťhranný kľúč. 1 univerzálny pilový list REMS 150-1,8/2,5. V pevnom kufri z oceľového plechu. Obj.č. 560040 € 439,-

€ **319,-**

REMS Tiger ANC – šabľová píla na rúrky. Reže bez námahy, bleskurýchlo, kolmo.

Pevne nastavený, optimálny počet zdvihov špeciálne pre rezanie oceľových rúrok.



Vodiaci držiak pre o 400% viacej reznej sily

Kvalitný nemecký výrobok

1050 W – len 3 kg

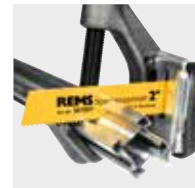
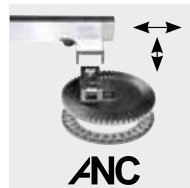

ANC – pre maximálne namáhanie.

REMS Tiger ANC Set

Elektrická šabľová píla na rúrky pre ľahké, rýchle, pravouhlé rezanie s vodiacim držiakom a pre rezanie voľne z ruky. Pohonná jednotka s priamou rukoväťou, proti vode a prachu chráneným oscilačným pohonom nevyžadujúcim údržbu, s všestranne v ihlových ložiskách uloženým kľukovým ústrojenstvom (ANC), agresívnym orbitálnym pohybom, výkonným univerzálnym motorom 230 V, 50–60 Hz, 1050 W, bezpečnostným dotykovým spínačom. Pevne nastavený počet zdvihov 2400 min⁻¹. Ochrana proti preťaženiu. Univerzálna upínka pilového listu. Šesťhranný kľúč. Vodiaci držiak do 2". 2 kusy špeciálnych pilových listov REMS 2"/140-3,2. V pevnom kufri z oceľového plechu. Obj.č. 560020 € 560,-

€ **459,-**

REMS Tiger ANC VE – píla pre inštalatéra. Reže bez námahy, bleskurýchlo, kolmo.

S vario elektronikou a uzavretou rukoväťou.



Vodiaci držiak pre o 400% viacej reznej sily

Kvalitný nemecký výrobok

1050 W – len 3 kg

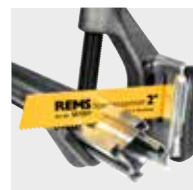
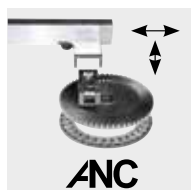

ANC – pre maximálne namáhanie.

REMS Tiger ANC VE Set

Elektrická šabľová píla na rúrky s vario elektronikou (VE) pre ľahké, rýchle, pravouhlé rezanie s vodiacim držiakom a pre rezanie voľne z ruky. Pohonná jednotka s uzavretou rukoväťou, proti vode a prachu chráneným oscilačným pohonom nevyžadujúcim údržbu, s všestranne v ihlových ložiskách uloženým kľukovým ústrojenstvom (ANC), agresívnym orbitálnym pohybom, výkonným univerzálnym motorom 230 V, 50–60 Hz, 1050 W, bezpečnostným dotykovým spínačom. Plynulé elektronické riadenie počtu zdvihov (akceleračný spínač) 0 do 2400 min⁻¹. Univerzálna upínka pílového listu. Šesťhranný kľúč. Vodiaci držiak do 2". 2 kusy špeciálnych pílových listov REMS 2"/140-3,2. V pevnom kufri z oceleového plechu.

Obj.č. 560027 € 590,-

€ **479,-**

REMS Tiger ANC SR – s reguláciou rýchlosti. Reže bez námahy, bleskurýchlo, kolmo.

Plynulá elektronická regulácia počtu zdvihov.
Ideálna taktiež k rezaniu rúrok z nerezovej ocele.
S tacho elektronikou k riadeniu počtu otáčok.



Vodiaci držiak pre o 400% viacej reznej sily

Kvalitný nemecký výrobok

1400 W – 3,1 kg

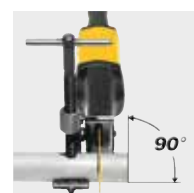
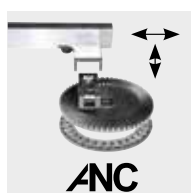

ANC – pre maximálne namáhanie.

REMS Tiger ANC SR Set

Elektrická šabľová píla na rúrky s reguláciou rýchlosti (Speed Regulation - SR) pre ľahké, rýchle, pravouhlé rezanie s vodiacim držiakom a pre rezanie voľne z ruky. Pohonná jednotka s priamou rukoväťou, proti vode a prachu chráneným oscilačným pohonom nevyžadujúcim údržbu, s všestranne v ihlových ložiskách uloženým kľukovým ústrojenstvom (ANC), pevne nastaveným orbitálnym pohybom, výkonným univerzálnym motorom 230 V, 50–60 Hz, 1400 W, bezpečnostným dotykovým spínačom. Plynulá elektronická regulácia počtu zdvihov od 700 do 2200 min⁻¹ s pozvoľným rozbehom, tachogenerátorom, kontrolou teploty a ochranou proti zablokovaní. Univerzálna upínka pílového listu. Šesťhranný kľúč. Vodiaci držiak do 2". 2 kusy špeciálnych pílových listov REMS 2"/140-3,2. V pevnom kufri z oceleového plechu.

Obj.č. 560026 € 660,-

€ **549,-**

REMS Aquila 3B

Prenosná stanica pre opracovanie rúrok. Bezpečné upínanie rúrok do 6". Kdekoľvek.

Ø 10–165 mm, ¼–6"



REMS Aquila 3B

Stanica pre opracovanie rúrok s reťazovým upínaním zverákom pre upínanie rúrok Ø 10–165 mm, Ø ¼–6". Pracovná doska s integrovaným reťazovým upínaním zverákom s dvojitou upínacou časťou, podperou rúrok, držiakmi nástrojov, 3 ohýbacími prípravkami pre ohýbanie rúrok Ø 10–26 mm, Ø ¼–¾", upínacou hlavou. Skladací trojnohý podstavec s odkladacou doskou. V kartóne.

Obj.č. 120270 € 384,-

€ **339,-**

REMS Aquila WB

Bezpečné upínanie rúrok do 6".



Ø 10–165 mm, ¼–6"

Kvalitný nemecký výrobok

REMS Aquila WB

Vysoko kvalitný reťazový upínací zverák na upínanie rúrok Ø 10–165 mm, Ø ¼–6". Základná doska s integrovaným reťazovým upínaním zverákom pre upínanie rúrok s dvojitou upínacou časťou, podperou rúrok, ohýbacím prípravkom.

Na pracovný stól. V kartóne.

Obj.č. 120250 € 227,-

€ **179,-**

Ideálny pre systémy s lisovanými tvarovkami.



REMS Turbo Cu-INOX – prakticky bez otrepov, pravouhlo, rýchlo.

napr. Ø 22 mm len za 4 s.

REMS Turbo Cu-INOX Basic

Kotúčová píla na rúrky s univerzálnym paralelným zverákom pre rýchle, pravouhlé rezanie takmer bez otrepov. Ideálne pre nerezové oceľové rúrky a medené rúrky systémov s lisovanými tvarovkami. Pre REMS pílový kotúč Ø 225 mm. S prevodmi nevyžadujúcimi údržbu, osvedčeným univerzálnym motorom 230 V, 50–60 Hz, 500 W, bezpečnostným spínačom, ochranným krytom pílového kotúča. Počet otáčok 60 min⁻¹. Kľúč s očkom. Šesthranný kľúč. Bez pílového kotúča. Pre pracovný stól alebo podstavec. V kartóne.
Obj.č. 849006 € 990,-



+ darčeková sada v hodnote € 418,-*

1 REMS pílový kotúč na kovy HSS-E (legovaný kobaltom), jemne ozubený, 225 × 2 × 32, 220 zubov, veľmi dlhá životnosť.
1 podstavec

Obj.č. 849X01 € **979,-**

Pre priame rezy a rezy na pokos do 45°.



S automatickým zariadením na chladenie a mazanie.

REMS Turbo K – prakticky bez otrepov, pravouhlo, rýchlo.

napr. 2" oceľovú rúrku len za 5 s.

REMS Turbo K Basic

Univerzálna kotúčová píla na kovy, s automatickým zariadením na mazanie a chladenie. Na rovné rezanie a rezanie na pokos do 45°. Pre REMS pílový kotúč Ø 225 mm. Prevody nevyžadujúci údržbu, osvedčený univerzálny motor so silným ťahom 230 V, 50-60 Hz, 1200 W, bezpečnostný spínač, ochranný kryt pílového kotúča, dlžkový doraz. Upínací nadstavec na tenkostenné rúrky. Počet otáčok 115 min⁻¹. Kľúč s očkom. Šesthranný kľúč. Balenie mazacieho a chladiaceho oleja REMS Spezial. Bez pílového kotúča. Pre pracovný stól alebo podstavec. V kartóne.
Obj.č. 849007 € 1 350,-



+ darčeková sada v hodnote € 295,-*

1 REMS pílový kotúč na kovy HSS, jemne ozubený, 225 × 2 × 32, 120 zubov, veľmi dlhá životnosť.
1 podstavec

Obj.č. 849X02 € **1 099,-**



Pracovná doska 1100 × 700 mm
Pracovná výška 800 mm
Hmotnosť 28 kg
Nosné zataženie ≤ 300 kg

Pracovná doska 800 × 600 mm
Pracovná výška 800 mm
Hmotnosť 23 kg
Nosné zataženie ≤ 300 kg

REMS Jumbo – ľahko prenosný a ľahký. Bleskurýchlo postavený a zložený.



REMS Jumbo

Skladací pracovný stól s lomeným pákovým uzáverom. Pracovná doska podľa DIN 68 705. V kartóne.
Obj.č. 120200 € 326,-

€ **249,-**

REMS Jumbo E

Skladací pracovný stól s lomeným pákovým uzáverom. Pracovná doska podľa DIN 68 705. V kartóne.
Obj.č. 120240 € 219,-

€ **179,-**

REMS DueCento – delenie do Ø 225 mm.

Pravouhlé. Bez triesok. Vhodné pre zvarovanie. Rýchle. Bez vonkajšieho otrepu. Na sucho. Univerzálny pre mnoho druhov rúrok.

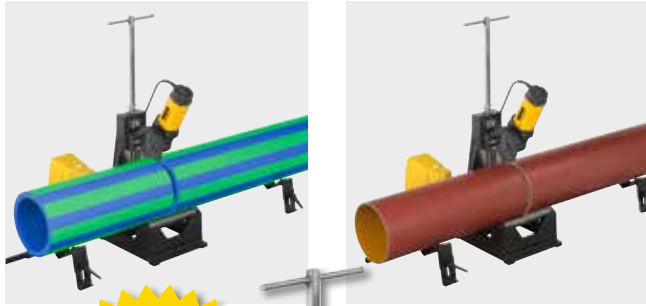

do
Ø 225 mm



Kvalitný nemecký výrobok

ZADARMO*

REMS DueCento Basic

Stroj na delenie rúrok pre rýchle, pravouhlé delenie rúrok Ø 40–225 mm, bez vonkajšieho otrepu. Pre rúrkový systém s lisovanými tvarovkami z nehrdzavejúcej ocele, uhlíkovej ocele, medi, Ø 54–225 mm. Pre ocelové rúrky EN 10255 (DIN 2440) DN 50–150, Ø 2–6", liatinové rúrky (SML) EN 877 (DIN 19522) DN 50–200, plastové rúrky SDR 11, hrúbka steny s ≤ 21 mm, Ø 40–225 mm, vrstvené rúrky Ø 40–110 mm. S bezúdržbovou prevodovkou, osvedčeným univerzálnym motorom 230 V, 50–60 Hz, 1200 W. Otáčky 115 min⁻¹. Vodiace kladky z kalených presných ocelových rúrok na rúrky Ø 100–225 mm, Ø 4–6". Bezpečnostný nožný spínač. Prstencový kľúč. Bez rezného kolieska. 2 kusy výškovo nastaviteľných podpier rúrok Ø 100–225 mm, Ø 4–6". V kartóne.

Obj.č. 845004 € 2 190,-

Jedinečný! Patent EP 1 782 904

Poháňané rezné koliesko a priamočiary posuv pre rýchle delenie.

Rezné koliesko REMS Cu-INOX

na rúrkový systém s lisovanými tvarovkami z nerezovej ocele, medi, uhlíkovej ocele

Obj.č. 845050

€ 79,70

Rezné koliesko REMS Cu

špeciálne na rúrkový systém s lisovanými tvarovkami z medi

Obj.č. 845053

€ 79,70

Rezné koliesko REMS St

na ocelové, liatinové rúrky (SML)

Obj.č. 845052

€ 79,70

Rezné koliesko REMS V, s 10

na plastové a vrstvené rúrky, hrúbka steny s ≤ 10 mm

Obj.č. 845051

€ 79,70

Rezné koliesko REMS P, s 21

na plastové a vrstvené rúrky, hrúbka steny s ≤ 21 mm

Obj.č. 845057

€ 101,-

Rezné koliesko REMS C-SF

špeciálne pre rúrkový systém s lisovanými tvarovkami / s nástrannými tvarovkami z uhlíkovej ocele, súčasne sa vytvára zrazená hrana

Obj.č. 845055

€ 79,70

Nástavec s vodiacími kladkami

pre delenie rúrok Ø 40–100 mm, Ø 1½–3½"

Obj.č. 845060

€ 176,-

Podpera rúrok Ø 40–100 mm

výškovo nastaviteľná, pre rúrky Ø 40–100 mm, Ø 1½–3½"

Obj.č. 845230

€ 113,-

Podpera rúrok Ø 100–225 mm,

výškovo nastaviteľná, pre rúrky Ø 100–225 mm, Ø 4–6"

Obj.č. 845220

€ 113,-

Super-ponuka!*

Pri zakúpení REMS DueCento Basic obdržíte 3 rezné kolieska podľa Vášho výberu zdarma! Ušetríte navyše medzi € 239,10 až € 303,-.

Obj.č. 845X03

€ 2 189,-

Super rýchlo, napr. INOX Ø 54 mm len za 4 s.

Jedinečný! Patent EP 1 782 904

Poháňané rezné koliesko a priamočiary posuv pre rýchle delenie.

1200 W
len 17 kg

Kvalitný nemecký výrobok



REMS Cento – Delenie a odhrotovanie do Ø 115 mm.

Pravouhlé. Bez triesok. Bez vonkajšieho otrepu. Nasucho.

REMS Cento Basic

Stroj na delenie rúrok k rýchlemu, pravouhlému deleniu rúrok Ø 8–115 mm, bez vonkajšieho otrepu. Pre rúrkový systém s lisovanými tvarovkami z nehrdzavejúcej ocele, uhlíkovej ocele, medi, Ø 8–108 mm. Pre ocelové rúrky EN 10255 (DIN 2440) DN 10–100, Ø ¼–4", liatinové rúrky (SML) EN 877 (DIN 19522) DN 50–100, plastové rúrky SDR 11, hrúbka steny s ≤ 10 mm, Ø 10–110 mm, vrstvené rúrky Ø 10–110 mm. S prevodmi, pracujúcimi bez údržby, osvedčeným univerzálnym motorom 230 V, 50–60 Hz, 1200 W. Počet otáčok 115 min⁻¹. Vodiace valčeky z kalenej presnej ocelovej rúrky na rúrky Ø 22–115 mm, Ø ¼–4". Bezpečnostný nožný spínač. Očkovy kľúč. Bez rezného kolieska. Pre pracovný stôl alebo podstavec. V kartóne.

Obj.č. 845001 € 1 100,-

ZADARMO*

Rezné koliesko REMS Cu-INOX zdarma!*

Hodnota € 79,70

Obj.č. 845X02

€ 1 029,-

Jedinečný! Patent EP 1 782 904

Poháňané rezné koliesko a priamočiary posuv pre rýchle delenie.

Novinka

Kvalitný nemecký výrobok



REMS Cento RF – delenie pozdĺžne zváraných nerezových oceľových rúrok EN 1124 (daždových zvodov) Ø 40–110 mm.

REMS Cento RF Set

Stroj na delenie rúrok špeciálne pre rýchle, pravouhlé delenie pozdĺžne zváraných nerezových oceľových rúrok EN 1124 (daždových zvodov) Ø 40–110 mm. Ako obj.č. 845001, avšak s vodiacimi kladkami z polyamidu a rúrkovými vedeniami Ø 75 a 110 mm. Bezpečnostný nožný spínač. Očkový kľúč. S rezným kolieskom RF. Pre pracovný stôl alebo podstavec. V kartóne. Obj.č. 845003 € 1 800,-

€ **1 639,-**



Rezné koliesko REMS Cu-INOX

na rúrky systémov s lisovanými tvarovkami z nerezovej ocele, medi, uhlíkovej ocele
Obj.č. 845050

€ **79,70**

Rezné koliesko REMS Cu

špeciálne na rúrky systémov s lisovanými tvarovkami z medi
Obj.č. 845053

€ **79,70**

Rezné koliesko REMS St

na oceľové, liatinové rúrky (SML)
Obj.č. 845052

€ **79,70**

Rezné koliesko REMS V, s 10

na plastové a vrstvené rúrky, hrúbka steny s ≤ 10 mm
Obj.č. 845051

€ **79,70**

Rezné koliesko REMS C-SF

na delenie uhlíkových oceľových rúrok pri súčasnom vytvorení zrazenia hrany pre zvarovanie
Obj.č. 845055

€ **79,70**

Rezné koliesko REMS RF

na delenie pozdĺžne zvarovaných nerezových oceľových rúrok EN 1124 (daždových zvodov) s REMS Cento RF.
Obj.č. 845054

€ **79,70**

Sada príslušenstva 1

obsahujúca podstavec a REMS Herkules 3B
Obj.č. 120X01 € 405,-

€ **349,-**

Sada príslušenstva 2

obsahujúca Jumbo, Herkules 3B a Herkules Y
Obj.č. 120X02 € 720,-

€ **549,-**

Sada príslušenstva 3

obsahujúca Jumbo E a Herkules 3B
Obj.č. 120X03 € 465,-

€ **349,-**

Vnútrotný odhrotovač rúrok do DN 100 – ideálne pre rúrky systémov s lisovanými tvarovkami

REMS REG 28–108

Vnútrotný odhrotovač rúrok pre rúrky Ø 28–108 mm, Ø ¼–4".

Pre elektrický pohon prostredníctvom stroja na delenie rúrok REMS Cento.
Obj.č. 113840 € 241,-

€ **199,-**

Chránený nemeckým užitočným vzorom!
Ohlásený patent EP!

REMS REG 10–54 E – taktiež na elektrický pohon

Odhrotovač na vonkajšie a vnútrotné odhrotovanie rúrok Ø 10–54 mm, ½–2¼". Taktiež pre elektrický pohon prostredníctvom REMS Helix (vz. strana 10) a ďalšími vŕtačmi skrutkovačmi (počet otáčok ≤ 300 min⁻¹), strojom na delenie rúrok REMS Cento (od výrobného dátumu 09/2011), alebo kotúčovou pilou na rúrky REMS Turbo Cu-INOX (od výrobného dátumu 09/2011).
Obj.č. 113835 € 101,-

€ **81,⁹⁰**



Kvalitný nemecký výrobok



len 2,1 kg

REMS Akku-Nano – delenie do Ø 40 mm.

Super ľahko. Rýchlo. Pravouhlo. Bez triesok.
Bez vonkajšieho otrepu. Nasucho.

Jedinečný! Patent EP 2 077 175

Optimálny bod záberu rezného kolieska na delenej rúrke.

REMS Akku-Nano Basic-Pack

Akumulátorový rezák na rúrky pre rýchle, pravouhlé delenie rúrok Ø 10–40 mm, bez vonkajšieho otrepu. Na rúrky systémov s lisovanými tvarovkami z nerezovej ocele, uhlíkovej ocele, Ø 12–28 mm, medi Ø 10–35 mm. Vrstvené rúrky Ø 10–40 mm. S prevodmi, pracujúcimi bez údržby, osvedčeným akumulátorovým motorom 10,8 V, 270 W. Počet otáčok 130 min⁻¹. Bezpečnostný spínač. Akumulátor Li-Ion 10,8 V, 1,3 Ah, rychlonabíjačka Li-Ion/Ni-Cd 230 V, 50–60 Hz, 65 W. Oporné valčeky z kalenej presnej ocele. Jednostranný kľúč SW 8. Bez rezného kolieska. V prenosnej taške. Obj.č. 844011 € 550,-

€ **429,-**

Rezné koliesko REMS Cu-INOX

na rúrky systémov s lisovanými tvarovkami z nehrdzavejúcej ocele, uhlíkovej ocele, medi

Obj.č. 844050

€ **27,30**

Rezné koliesko REMS V

na vrstvené rúrky

Obj.č. 844051

€ **27,30**

Kvalitný nemecký výrobok



len 1,9 kg

REMS Nano – delenie do Ø 40 mm.

Super ľahko. Rýchlo. Pravouhlo. Bez triesok.
Bez vonkajšieho otrepu. Nasucho.

Jedinečný! Patent EP 2 077 175

Optimálny bod záberu rezného kolieska na delenej rúrke.

REMS Nano Basic-Pack

Elektrický rezák na rúrky pre rýchle, pravouhlé delenie rúrok Ø 10–40 mm, bez vonkajšieho otrepu. Na rúrky systémov s lisovanými tvarovkami z nerezovej ocele, uhlíkovej ocele, Ø 12–28 mm, medi Ø 10–35 mm. Vrstvené rúrky Ø 10–40 mm. S prevodmi, pracujúcimi bez údržby, osvedčeným jednosmerným motorom 230 V, 50–60 Hz, 200 W. Počet otáčok 130 min⁻¹. Oporné valčeky z kalenej presnej ocele. Bezpečnostný spínač. Jednostranný kľúč SW 8. Bez rezného kolieska. V prenosnej taške. Obj.č. 844010 € 395,-

€ **349,-**

Rezné koliesko REMS Cu-INOX

na rúrky systémov s lisovanými tvarovkami z nehrdzavejúcej ocele, uhlíkovej ocele, medi

Obj.č. 844050

€ **27,30**

Rezné koliesko REMS V

na vrstvené rúrky

Obj.č. 844051

€ **27,30**

REMS REG – robustný kvalitný nástroj na vonkajšie a vnútorné odhrotovanie rúrok.



Na oceľové nerezové rúrky, iné oceľové rúrky, medené, mosadzné, hliníkové a plastové rúrky.

REMS REG 8–35

Odhrotovač na vnútorné a vonkajšie odhrotovanie rúrok pre priemery Ø 8–35 mm, ¼–1½".

Obj.č. 113825 € 48,-

€ **35,90**

REMS REG 10–54

Odhrotovač na vnútorné a vonkajšie odhrotovanie rúrok pre priemery Ø 10–54 mm, ½–2¼".

Obj.č. 113830 € 54,90

€ **41,90**

Chránený nemeckým užitným vzorom!
Ohlásený patent EP!

REMS REG 10–54 E – taktiež na elektrický pohon

Odhrotovač na vonkajšie a vnútorné odhrotovanie rúrok Ø 10–54 mm, ½–2¼". Taktiež pre elektrický pohon prostredníctvom REMS Helix (viz strana 10) a ďalšími vrtacími skrutkovačmi (počet otáčok ≤ 300 min⁻¹), strojom na delenie rúrok REMS Cento (od výrobného dátumu 09/2011), alebo kotúčovou pilou na rúrky REMS Turbo Cu-INOX (od výrobného dátumu 09/2011). Obj.č. 113835 € 101,-

€ **81,90**

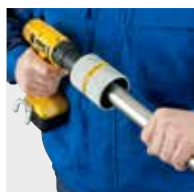

REMS TECHNOLOGY LI-ION 22V



1,5Ah / 2,5Ah

Novinka

- Akumulátory Li-Ion 21,6 V s kapacitou 1,5 alebo 2,5 Ah pre dlhú dobu prevádzky.
- Ešte výkonnejší: o 50 % viac zalisovaní!²⁾
 - Akumulátor Li-Ion 21,6 V, 1,5 Ah pre ca. 250 zalisovaní na Viega Profipress DN 15 na jedno nabitie akumulátora.
 - Akumulátor Li-Ion 21,6 V, 2,5 Ah pre ca. 390 zalisovaní na Viega Profipress DN 15 na jedno nabitie akumulátora.
- Nízka hmotnosť.
- Rozšírený rozsah pracovných teplôt – 10 až +60 °C.
- Ochrana proti hlbokému vybitiu a prebitiu so sledovaním a kontrolou jednotlivých článkov.
- Sledovanie a kontrola teploty v priebehu procesu nabíjania.
- Krátke časy nabíjania.

REMS Mini-Press 22V ACC – skutočne jednoručný radiálny lis!
Len 2,5 kg! Univerzálny do Ø 40 mm. Super ľahký. Super malý.
Super ľahko ovládateľný. Super rýchly. Otočný o 360°.



naozaj "mini"
< 31 cm (V 15)



S automatickým spätným chodom

Kvalitný nemecký výrobok



Pohonný stroj s lisovacími kliešťami V 15 len 31 cm dlhý. Preto je použiteľný všade, voľne z ruky, nad hlavou, takisto na obzvlášť úzkych miestach.

Obzvlášť kompaktná konštrukcia a nepatrná hmotnosť lisovacích klieští REMS Mini vďaka špeciálnemu umiestneniu pripojenia lisovacích klieští (Patent EP 1 952 948).

Do lisovacích čelustí zapustené zahĺbenie k istému a bezpečnému vedeniu spojovacích príložiek pre lisovanie bez presadenia (Patent EP 2 347 862).



REMS Mini-Press 22V ACC Li-Ion Basic-Pack

Akumulátorový radiálny lis s núteným chodom na výrobu lisovaných spojov Ø 10–40 mm, Ø ¼–1¼". Pre pohon lisovacích klieští REMS Mini. Otočné uchytenie lisovacích klieští s automatickým zaistením. Elektrohydraulický pohon s akumulátorovým motorom 21,6 V, 380 W, s vysokou ťažnou silou, robustnou planétovou prevodovkou, mimoosým piestovým čerpadlom a kompaktným vysokovýkonným hydraulickým systémom, ťukací spínač, núdzové vypnutie. Integrované LED-pracovné svetielko. Akumulátor Li-Ion 21,6 V, 1,5 Ah, rýchlonabíjačka Li-Ion 230 V, 50–60 Hz, 70 W. V pevnom kufrí z oceleového plechu.
Obj.č. 578010 € 1430,-

Super-ponuka!*

Pri nákupe REMS Mini-Press 22V ACC Li-Ion Basic-Pack dostanete 3 lisovacie kliešte Mini do 35 mm na základe Vášho výberu zadarmo. Ušetríte navyš medzi € 267,- až € 327,-.

Novinka



ZADARMO*



Obj.č. 578X05 € **1 229,-**

¹⁾Záručné podmienky a registráciu predĺženia záruky výrobcu na 5 rokov nájdete pod www.rems.de/service.

²⁾ Akumulátor Li-Ion 21,6V v porovnaní s akumulátorom Akku Li-Ion 14,4V

←ACC→

Automatic Circuit Control

S automatickým spätným chodom

Kvalitný nemecký výrobok

REMS TECHNOLOGY
Li-Ion PLUS

LED

S kontrolou nabitia



len 2,4 kg

LED-pracovné svetlo



Len 2,4 kg! Univerzálny do Ø 40 mm.
Super ľahký. Super malý. Super ľahko
ovládateľný. Super rýchly. Otočný o 360°.

REMS Mini-Press ACC Li-Ion Basic-Pack

Akumulátorový radiálny lis s automatickým spätným chodom po ukončení lisovania (núteným chodom), na výrobu lisovaných spojov Ø 10–40 mm, Ø %–1¼". K pohonu lisovacích klieští REMS Mini. Otočné uloženie lisovacích klieští s automatickým zaistením. Elektrohydraulický pohon s výkonným akumulátorovým motorom 14,4 V, 420 W, robustnou planétovou prevodovkou, výstredníkovým piestovým čerpadlom a kompaktným, vysoko výkonným hydraulickým systémom, bezpečnostným spínačom. Integrované LED-pracovné svetlo. Akumulátor Li-Ion 14,4 V, 1,5 Ah, rychlonabíjačka Li-Ion/Ni-Cd 230 V, 50–60 Hz, 65 W. V pevnom kufri z oceleového plechu. Obj.č. 578012 € 1 180,-

Super-ponuka!*

Pri nákupe REMS Mini-Press ACC Li-Ion Basic-Pack dostanete 3 lisovacie kliešte Mini do 35 mm na základe Vášho výberu zadarmo. Ušetríte navyše medzi € 267,- až € 327,-.



Obj.č. 578X04

€ 1 049,-

←ACC→

Automatic Circuit Control

S automatickým spätným chodom

Kvalitný nemecký výrobok

REMS TECHNOLOGY
Li-Ion PLUS

LED

S kontrolou nabitia



len 4,3 kg

LED-pracovné svetlo



Univerzálny do Ø 110 mm. Kompaktný.
Bleskovo rýchly. Otočný o 360°.

REMS Akku-Press Li-Ion Basic-Pack

Akumulátorový radiálny lis s vypínacím signálom po ukončení lisovania, na výrobu lisovaných spojov Ø 10–108 (110) mm, Ø %–4". Akumulátor Li-Ion 14,4 V, 3,0 Ah, rychlonabíjačka Li-Ion/Ni-Cd 230 V, 50–60 Hz, 65 W. V pevnom kufri z oceleového plechu. Obj.č. 571013 € 1 180,-

Obj.č. 571X01

€ 1 089,-

REMS Akku-Press ACC Li-Ion Basic-Pack

Akumulátorový radiálny lis s automatickým spätným chodom po ukončení lisovania (núteným chodom), na výrobu lisovaných spojov Ø 10–108 (110) mm, Ø %–4". Zostávajúci obsah dodávky viď hore. Obj.č. 571014 € 1 360,-

Obj.č. 571X02

€ 1 179,-



+ Darčekový balíček ku každému Basic-Packu:*

- 1 akumulátorové LED-svietidlo Li-Ion zadarmo
 - 2. akumulátor Li-Ion 14,4 V, 3,0 Ah zadarmo
- Hodnot € 207,90

Power-Edition – pre sieťovú prevádzku.
Tiež vhodný pre akumulátorovú prevádzku.

←ACC→

Automatic Circuit Control

S automatickým spätným chodom

Kvalitný nemecký výrobok

LED



len 4,5 kg

LED-pracovné svetlo



Univerzálny do Ø 110 mm. Kompaktný.
Bleskovo rýchly. Otočný o 360°.

Basic-Pack pre sieťovú prevádzku:

REMS Akku-Press ACC Power-Edition

Elektrohydraulický radiálny lis s automatickým spätným chodom po ukončenom lisovacom cykle (nútený chod), na výrobu lisovaných spojov Ø 10–108 (110) mm, Ø %–4". K pohonu lisovacích klieští / lisovacích krúžkov REMS a vhodných lisovacích klieští / lisovacích krúžkov iných výrobcov. Otočné uchytenie lisovacích klieští s automatickým zaistením. Elektrohydraulický pohon s výkonným akumulátorovým motorom 14,4 V, 380 W, robustnou planétovou prevodovkou, mimoosým piestovým čerpadlom a kompaktným vysokovýkonným hydraulickým systémom, s bezpečnostným spínačom. Sieťový zdroj Li-Ion 230 V pre sieťovú prevádzku namiesto akumulátora Li-Ion 14,4 V. V pevnom kufri z oceleového plechu. Obj.č. 571015 € 1 400,-

€ 1 029,-

Príslušenstvo pre akumulátorovú prevádzku:

Akumulátor Li-Ion 14,4 V, 3,0 Ah

Obj.č. 571555

€ 175,-

Rychlonabíjačka Li-Ion/Ni-Cd 230 V

Obj.č. 571560

€ 142,-

← ACC →

Automatic Circuit Control

S automatickým spätným chodom

Kvalitný nemecký výrobok



len 4,7 kg



Univerzálny do Ø 110 mm. Kompaktný. Bleskovo rýchly. Otočný o 360°.

REMS Power-Press Basic-Pack

Elektrohydraulický radiálny lis s vypínacím signálom po ukončení lisovania, na výrobu lisovaných spojov Ø 10–108 (110) mm, Ø ¼–4". K pohonu lisovacích klieští/lisovacích krúžkov REMS a vhodných lisovacích klieští/lisovacích krúžkov iných výrobcov. Otočné uloženie lisovacích klieští s automatickým zaistením. Elektrohydraulický pohon s osvedčeným univerzálnym motorom 230 V, 50–60 Hz, 450 W, robustnými planétovými prevodmi, výstredníkovým piestovým čerpadlom a kompaktným, vysoko výkonným hydraulickým systémom, bezpečnostným spínačom. V pevnom kufrí z oceleového plechu.

Obj.č. 577011 € 1 030,-

€ **899,-**

REMS Power-Press ACC Basic-Pack

Elektrohydraulický radiálny lis s automatickým spätným chodom po ukončení lisovania (núteným chodom), na výrobu lisovaných spojov Ø 10–108 (110) mm, Ø ¼–4". Zostávajúci obsah dodávky viď hore.

Obj.č. 577010 € 1 140,-

€ **999,-**

Kvalitný nemecký výrobok

len 4,7 kg



REMS Power-Press SE – univerzálny do Ø 110 mm. Rýchle, len v niekoľkých sekundách hotové, bezpečné lisovanie.

REMS Power-Press SE Basic-Pack

Elektrický radiálny lis na výrobu lisovaných spojov Ø 10–108 (110) mm, Ø ¼–4". K pohonu lisovacích klieští/lisovacích krúžkov REMS a vhodných lisovacích klieští/lisovacích krúžkov iných výrobcov. Usadenie lisovacích klieští s automatickým zaistením. Elektromechanický pohon s osvedčeným univerzálnym motorom 230 V, 50–60 Hz, 450 W, s prevodmi pracujúcimi bez údržby, s bezpečnostnou klznou spojkou a systémom posuvu s trapézovým závitovým vretenom. Ochrana proti preťaženiu, s bezpečnostným spínačom. V pevnom kufrí z oceleového plechu.

Obj.č. 572111 € 800,-

€ **649,-**



REMS Eco-Press – univerzálne použiteľný až do Ø 26 mm. Bleskovo, bezpečné lisovanie.

Kvalitný nemecký výrobok

Patent EP 1 223 008



len 1,6 kg

Hnací mechanizmus REMS Eco-Press

Radiálny ručný lis s aretovateľným koncovým dorazom na výrobu lisovaných spojov s plastovými a vrstvenými rúrkami Ø 10–26 mm, Ø ¼–1". K pohonu lisovacích klieští REMS. S deliteľnými rúrkovými ramenami. V balení v zmršťovacej fólii.

Obj.č. 574000 € 149,-

€ **119,-**

Lisovacie krúžky REMS pre veľké rozmery. Nasadiť. Zalisovať. Hotovo.

Lisovacie krúžky REMS (PR-3S) s 3-mi na klbovom krúžku výkyvne uloženými lisovacími segmentami pre náročné lisovanie veľkých rozmerov. Optimálne lisovanie vďaka radiálne riadenému pohybu lisovacích segmentov. Lisovací obrys M pre Geberit Mapress a iné vhodné systémy.

Lisovací krúžok REMS M 42 (PR-3S)	Obj.č. 572706	€ 540,-
Lisovací krúžok REMS M 54 (PR-3S)	Obj.č. 572708	€ 540,-
Medzikliešte Z2		
k pohonu lisovacích krúžkov REMS (PR-3S) 42–54 mm	Obj.č. 572795	€ 110,-
Kufoz z oceleového plechu	Obj.č. 572810	€ 74,80
Kompletná sada lisovacích krúžkov	Obj.č. 572060	€ 1 270,-



Kvalitný nemecký výrobok

€ **1 239,-**

**Lisovacie kliešte REMS – miliónkrát osvedčené.
Pre všetky bežné systémy s lisovanými tvarovkami.**

Jedinečný!

Patent EP 1 223 008

Všetky lisovacie kliešte REMS, ktoré sú v katalógu označené * majú ďalšie pripojenie a pasujú tiež do ručného radiálneho lisu REMS Eco-Press. Vďaka tomu jednoduché, nákladovo výhodné skladovanie.

Kvalitný nemecký výrobok

Lisovacie kliešte REMS / Lisovacie kliešte Mini M, V do 35 mm

€ **89,-**

Ostatné lisovacie kliešte REMS / Lisovacie kliešte Mini do 35 mm

€ **109,-**

napr. F, G, RN, TH, U, UP, VP, VRX



Vysoko zaťažiteľné lisovacie kliešte z kovanej a zvlášť kalenej špeciálnej ocele. Lisovacie obrisy lisovacích klieští REMS sú špecifické pre daný systém a zodpovedajú lisovacím obrysom daného systému s lisovanými tvarovkami. Vďaka tomu nezávadné, systému odpovedajúce, bezpečné lisovanie. Lisovacie čeluste lisovacích klieští s veľmi presne zapracovaným a na CNC obrábacích centrách strojovo presne zaobleným lisovacím obrysom. Vďaka tomu významne menšie výrobné tolerancie než u iba liateho lisovacieho obrysu.

Spätné dosledovanie podľa EN 1775:2007

Lisovacie kliešte / lisovacie krúžky REMS s lisovacím obrysom M, V, SA, B, RN a UP majú vždy vytvorené špecifické značenie v lisovacom obryse, ktoré zanechá po ukončení lisovacieho cyklu trvalý otláčok priamo na lisovanej tvarovke. Toto umožňuje užívateľovi tiež i po ukončení lisovania ešte jednu kontrolu, či boli pre zhotovenie lisovaného spoju použité vhodné lisovacie kliešte resp. lisovacie krúžky.

Týmto spätným dosledovaním spĺňa REMS doporučenie európskej normy EN 1775:2007 pri inštalácii systémov s lisovanými tvarovkami na plyn.

Príklad lisovacích klieští REMS M: Otláčok "M" na lisovanej tvarovke za účelom spätného dosledovania podľa EN 1775:2007



REMS lisovacie krúžky 45° (PR-2B) – riešenie problému pre ťažko prístupné miesta.

Napr. výlomy múrov, voľne položené rúrky, šachty.



Kvalitný nemecký výrobok



Lisovací krúžok REMS V 12 45° (PR-2B)

Obj.č. 574502

€ **66,-**

Lisovací krúžok REMS V 15 45° (PR-2B)

Obj.č. 574504

€ **71,50**

Lisovací krúžok REMS V 18 45° (PR-2B)

Obj.č. 574506

€ **77,-**

Lisovací krúžok REMS V 22 45° (PR-2B)

Obj.č. 574508

€ **82,50**

Lisovací krúžok REMS V 28 45° (PR-2B)

Obj.č. 574510

€ **88,-**

Lisovací krúžok REMS V 35 45° (PR-2B)

Obj.č. 574512

€ **93,50**

Lisovací krúžok REMS M 12 45° (PR-2B)

Obj.č. 574520

€ **66,-**

Lisovací krúžok REMS M 15 45° (PR-2B)

Obj.č. 574522

€ **71,50**

Lisovací krúžok REMS M 18 45° (PR-2B)

Obj.č. 574524

€ **77,-**

Lisovací krúžok REMS M 22 45° (PR-2B)

Obj.č. 574526

€ **82,50**

Lisovací krúžok REMS M 28 45° (PR-2B)

Obj.č. 574528

€ **88,-**

Lisovací krúžok REMS M 35 45° (PR-2B)

Obj.č. 574530

€ **93,50**

Medzikliešte Mini Z1

k pohonu REMS lisovacích krúžkov 45° (PR-2B)
Vhodné pre REMS Mini-Press ACC, REMS Mini-Press 22V ACC.
Obj.č. 578558

€ **110,-**

Medzikliešte Z1

k pohonu REMS lisovacích krúžkov 45° (PR-2B). Vhodné pre všetky REMS radiálne lisy (mimo REMS Mini-Press ACC, REMS Mini-Press 22V ACC).
Obj.č. 574500

€ **110,-**

Kufor z oceľového plechu

s vložkou (pre Medzikliešte Mini Z1 a Medzikliešte Z1 ako aj 6 kusov lisovacích krúžkov REMS V 12 - 35 45° (PR-2B) popr. M 12 - 35 45° (PR-2B)).
Obj.č. 574516

€ **74,80**

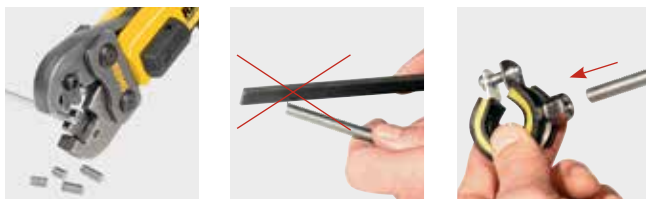

Deliace kliešte s 1 párom otočnými deliacimi vložkami na oceľ, nehrdzavejúcu oceľ, M6–M12, až do pevnostnej triedy 4.8 (400 N/mm²).



Kvalitný nemecký výrobok
Patent EP 1 952 948

Deliace kliešte REMS M – delenie závitových tyčí. Bleskovo rýchle.

Jedinečné! – Patent EP 1 223 008

Všetky deliace kliešte M označené * majú ďalšie pripojenie pre ručný pohon prostredníctvom ručného radiálneho lisu REMS Eco-Press. Vďaka tomu jednoduché, nákladovo výhodné skladovanie.

Pre REMS Mini-Press ACC, REMS Mini-Press 22V ACC:

Deliace kliešte REMS Mini – delia iba behom 2 sekúnd!

M 6 Obj.č. 578620
M 8 Obj.č. 578621
M 10 Obj.č. 578622 miesto € 176,- teraz len

Pre radiálne lisy REMS (okrem REMS Mini-Press ACC, REMS Mini-Press 22V ACC) a vhodné radiálne lisy iných výrobcov:

Deliace kliešte REMS

M 6* Obj.č. 571890
M 8* Obj.č. 571895
M 10 Obj.č. 571865
M 12 Obj.č. 571870 miesto € 176,- teraz len

€ **159,-**

Lisovacie krúžky REMS 64–108 mm pre systémy Viega

Lisovacie krúžky REMS (PR-3B) s 3-mi lisovacími čeľustami pre náročné lisovania veľkých rozmerov. Optimálne zalisovanie vďaka radiálne riadenému pohybu lisovacích čeľustí. K pohonu lisovacích krúžkov sú nutné mezikliešte. Pohon prostredníctvom všetkých radiálnych lisov REMS (mimo REMS Mini-Press ACC, REMS Mini-Press 22V ACC) a vhodných radiálnych lisov iných výrobcov.

Lisovacie krúžky REMS (PR-3B)

Systém	Lisovací obrys	Obj.č.	€
Viega Copatin	VR 76,1 (PR-3B)	572822	484,00
	VR 88,9 (PR-3B)	572823	510,00
	VR 108,0 (PR-3B)	572824	510,00
Viega Prestabo	VF 64,0 (PR-3B)	572815	484,00
	VF 76,1 (PR-3B)	572816	484,00
	VF 88,9 (PR-3B)	572817	510,00
	VF 108,0 (PR-3B)	572818	510,00
Viega Profipress	VF 64,0 (PR-3B)	572815	484,00
Viega Profipress G	VF 64,0 (PR-3B)	572815	484,00

Systém	Lisovací obrys	Obj.č.	€	
Viega Sanpress	VR 76,1 (PR-3B)	572822	484,00	
	VR 88,9 (PR-3B)	572823	510,00	
	VR 108,0 (PR-3B)	572824	510,00	
Viega	VF 64,0 (PR-3B)	572815	484,00	
	Sanpress Inox	VF 76,1 (PR-3B)	572816	484,00
Sanpress Inox	VF 88,9 (PR-3B)	572817	510,00	
	VF 108,0 (PR-3B)	572818	510,00	
Viega	VF 64,0 (PR-3B)	572815	484,00	
	Sanpress Inox G	VF 76,1 (PR-3B)	572816	484,00
	VF 88,9 (PR-3B)	572817	510,00	
	VF 108,0 (PR-3B)	572818	510,00	



Mezikliešte Z5

k pohonu lisovacích krúžkov REMS VF/VR 64–108 mm (PR-3B)
Obj.č. 572802

€ **275,-**



Kvalitný nemecký výrobok

REMS káblové nožnice – jednoducho deliť elektrické káble.



Z kovanej a obzvlášť tvrdenej špeciálnej ocele. Výmenné káblové brity s vysoko precízne na CNC-obrábkach centrách spracovanú reznou geometriou pre dlhú životnosť. Veľký rozsah strihania. Pohon prostredníctvom elektrických radiálnych lisov REMS (okrem REMS Mini-Press ACC, REMS Mini-Press 22V ACC) a vhodnými radiálnymi lisami iných výrobcov.

REMS káblové nožnice

Nožnice na káble s 2 kusmi vymeniteľných káblových britov pre elektrické káble ≤ 300 mm² (Ø 30 mm). V kartóne.
Obj.č. 571887 € 340,-

€ **219,-**



len 2,9kg



S automatickým spätným chodom a kontrolou stavu nabitia

Kvalitný nemecký výrobok



LED-pracovné svetlo

napr.
aquatherm,
IVT,
Prandelli,
REHAU,
REVEL,
ROTEX,
TECE,
Würrth



REMS Ax-Press 25 ACC – univerzálny do Ø 40 mm. Super ľahký, super malý, super ľahko ovládateľný. Super rýchly. S automatickým spätným chodom. Otočné lisovacie zariadenie. Kompletný sortiment lisovacích hláv REMS, rýchlo vymeniteľných.

REMS Ax-Press 25 ACC Basic-Pack

Akumulátorový axiálny lis na výrobu spojov s tlakovými objímkami Ø 12–40 mm. Zdvih 40 mm, na lisovanie tlakových spojovacích krúžkov s naplniacim rozstupom ≤ 82 mm. Pre pohon lisovacích hláv REMS. Pohonná jednotka s automatickým spätným chodom. Integrované LED-pracovné svetlo. Akumulátor Li-Ion 14,4 V, 1,5 Ah, rýchlonabíjačka Li-Ion/Ni-Cd 230 V, 50–60 Hz, 65 W. Bez lisovacích hláv. V pevnom kufrí z oceleového plechu. Obj.č. 573033 € 1 180,-

Super ponuka!*

Pri kúpe Basic-Packu obdržíte 3 sady lisovacích hláv podľa Vášho výberu zdarma. Ušetríte navyše medzi € 239,10 až € 360,-.



Obj.č. 573X01 € **989,-**



do 2"



Kvalitný nemecký výrobok

REMS Eskimo - zmraziť miesto vyprázdniť. Super rýchly. Automatický prívod zmrazovacieho média.

Obzvlášť úzke, nezničiteľné zmrazovacej manžety. Vysoký tepelný výkon, napr. ¾" oceľovú rúrku len za 5 min.*

*Okolité teplota/teplota vody cca 18°C.

REMS Eskimo Set

Zmrazovač rúrok pre zmrazovanie médium kyslíčnik uhlíčitý. Pre oceľové, medené, plastové a vrstvené rúrky, Ø ½–2", Ø 10–60 mm. Po 2 kusoch zmrazovacích manžiet v 10 rôznych veľkostiach pre celkový pracovný rozsah, pripojenie na fľašu s T-rozdeľovačom, uzatváracia matica, 2 rukoväte s injektorom, 2 vysokotlakové hadice. V pevnom kufrí. Obj.č. 130002 € 451,-

€ **329,-**



do 2"



Vysoký chladiaci výkon, napr. ¾" oceľová rúrka iba za 9 min*.

REMS Frigo 2 – elektricky zmraziť miesto vyprázdniť. Super rýchlo do 2".

Jedinečný! Patent EP 1 108 944

Jednodielne zmrazovacie hlavy pre hlavný pracovný rozsah Ø ¼–1" popr. Ø 15–35 mm, nie sú nutné žiadne redukčné vložky. Mimoriadne kompaktné mraziace hlavy s geometricky špeciálne vytvorenými priehlbínami k upnutiu na zakaždým rozdielne priemery rúrok. Veľmi úzke, iba 50 mm široké. Všetade použiteľné, i na ťzkých miestach. Nie je nutné žiadne mazanie /pasty.

REMS Frigo 2 Set

Elektrický zmrazovač rúrok s uzavretým obehom zmrazovacieho média. Na oceľové, medené, plastové, vrstvené rúrky, Ø ¼–2", Ø 10–60 mm. Zmrazovací agregát 230 V, 50 Hz, 430 W, 2 hadice s chladivom, 2 upínacie pásy, 2 LCD-digitálne teploměry, fľaša s rozprašovačom. Výbava pre Ø ¼–1¼", 15–42 mm. V pevnom kryte z oceleového plechu. Obj.č. 131011 € 1 320,-

€ **1 099,-**



Rozširovací sada 1½–2" / 54–60 mm

Obj.č. 131160 € 215,-

€ **169,-**

Kvalitný nemecký výrobok

*Okolité teplota/teplota vody cca 18°C.

REMS EMSG 160 – automatické zváranie. Elektronické riadenie. Akustická a optická kontrola priebehu zvárania.

Kvalitný nemecký výrobok



REMS EMSG 160

Prístroj na zváranie elektrotvaroviek, 230 V, 50 Hz, 1150 W, na zváranie odpadových rúr elektrotvarovkami z PE výrobcov Akatherm-Euro, Coes, Geberit, Valsir, Waviduo, Vulcathene-Euro, Ø 40–160 mm. Elektronicky riadený, s akustickou a optickou kontrolou priebehu zvárania. V pevnom kryte z plastu, odolného proti nárazom, s nosným popruhom. Zváracie vedenia 4,40 m. V kartóne.

Obj.č. 261001 € 570,-

€ **489,-**

REMS MSG – racionálne polyfúzne zvarovanie tvaroviek.

Tepelné články v súlade s DVS.
Vysoko hodnotný PTFE potah.



REMS MSG 63 FM Set 20-25-32

Prístroj s tepelným článkom pre polyfúzne zvarovanie plastových rúrok a tvaroviek z PB, PE, PP, PVDF. Tepelný článok 230 V, s PTFE potiahnutými varnými hrdlami, varnými objímkami pre Ø 20, 25, 32 mm. Pevne nastavená teplota na 260°C pre PP trubky, s mechanickou reguláciou teploty. Odkladací stojan. Držiak pre pracovný stôl k pripovneniu prístroja v horizontálnej alebo vertikálnej polohe. Šesthranný kľúč pre montáž a demontáž varných hrdiel a varných objímok. V pevnom kufrí z oceleového plechu.

Obj.č. 256231 € 384,-

€ **259,-**

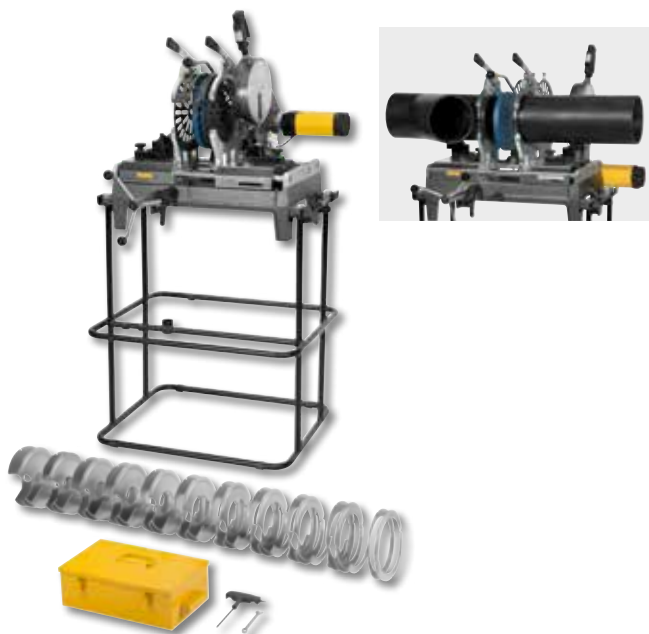

Ideálny pre inštalatéra!

Tepelný článok podľa DVS.
Elektronické riadenie teploty.
Rýchloupínacie zariadenie vhodné i pre šikmé odbočky.

REMS SSM 160RS

Stroj s tepelným článkom pre zvarovanie na tupo plastových rúrok a tvaroviek z PB, PE, PP, PVDF. PE Ø 40–90 mm SDR ≥ 6, PE Ø 40–110 mm SDR ≥ 9, PE Ø 40–125 mm SDR ≥ 11, PE Ø 40–140 mm SDR ≥ 17, PE Ø 40–160 mm SDR ≥ 21. Prístroj s tepelným článkom pre zvarovanie na tupo s tepelným článkom povlakovaným teflonom 230 V, 50–60 Hz, 1200 W. Nastaviteľná teplota 180–290°C, prednastavené na PE rúrky. Elektronická regulácia teploty. Elektrický hoblík 230 V, 50–60 Hz, 500 W. Príťažné zariadenie. Ochranný kryt na tepelný článok. Elektrický hoblík 230 V, 50–60 Hz, 500 W. Príťažné zariadenie. Rýchloupínacie zariadenie, i pre šikmé odbočky, skladajúci sa z 2 zverákov majúcih po 2 upínacích vložkách pre rúrky Ø 40, 50, 56, 63, 75, 90, 110, 125, 135, 140, 160 mm. 2 podpery rúrok Ø 160 mm s vložkami podpier Ø 40, 50, 56, 63, 75, 90, 110, 125, 135, 140 mm. Pracovný kľúč. Kufer z oceleového plechu na upínacie vložky a vložky podpier. Rúrkový podstavec = Podstavec = Transportne zariadenie.

Obj.č. 252026 € 4 150,-

€ **2 790,-**

Kvalitný nemecký výrobok



REMS Tornado – trieda sama o sebe.

Automatické upínacie skľučovadlo.
Univerzálna automatická závitorezná hlava.
Automatické chladenie a mazanie.

REMS Tornado 2000

Závitorezný stroj pre rúrkové závit (1/16) 1/8–2", 16–63 mm, skrutkové závit (6)10–60 mm, 1/4–2". Pohonná jednotka s prevodmi nevyžadujúcimi údržbu, nožný bezpečnostný spínač s núdzovým vypínačom, 2 automatické skľučovadla, automatické mazanie a chladenie. Zo sadou náradia, ktoré tvorí univerzálna automatická závitorezná hlava pre všetky závit, tiež dlhé závit, automaticky sa otvárajúca, s automatikou dĺžky závit pre kónické závit, závitorezná čeluste pre rúrkové závit kónické ISO 7-1, DIN EN 10226 (DIN 2999, BSPT) R 1/2–3/4" a R 1–2" pravé. Odrezávač rúrok, zariadenie pre vnútorné odhrotenie rúrok, príťažná páka. Výškovo nastaviteľná podpera pre podkladanie materiálu. Možnosť výberu z 3 motorov. Prenosné prevedenie na 3 rúrkových nohách, s odnímateľnou veľkou vaňou na olej a nádobou na triesky. Prevedenie T s integrovanou, ešte väčšou vaňou na olej a nádobou na triesky, na pracovný stôl, podstavec alebo pojazdný podvozok s miestom na odkladanie materiálu. V kartóne.

Obj.č. 340200 € 3 780,-

€ **2 590,-**

S univerzálnou automatickou závitoreznou hlavou, automaticky sa otvárajúcou.

Kvalitný nemecký výrobok

Zvlášť ľahké zarezanie.



Podstavec pojazdný a sklopný (príslušenstvo)

REMS Magnum - kompaktný stroj do 2".

REMS Magnum 2000 L-T

Závitorezný stroj pre rúrkové závit (1/16) 1/4–2", 16–63 mm, skrutkové závit (6) 8–60 mm, 1/4–2". Pohonná jednotka s prevodmi nevyžadujúcimi údržbu, nožný bezpečnostný spínač s núdzovým vypínačom, osvedčené rýchlopínacie samozosilujúce skľučovadlo, zadné ustredovacie skľučovadlo, automatické mazanie a chladenie. So sadou náradia, ktoré tvorí univerzálna automatická závitorezná hlava pre všetky závit, tiež dlhé závit, automaticky sa otvárajúca, s automatikou dĺžky závit pre kónické závit, závitorezná čelusta pre rúrkové závit kónické ISO 7-1, EN 10226 (DIN 2999, BSPT) R 1/2–3/4" a R 1–2" pravé, rezák rúrok, zariadenie na vnútorné odhrotovanie rúrok, prítláčna páka. Plocha pre odkladanie náradia. Ľahké prevedenie L-T s odnímateľnou veľkou vaňou na olej a nádobou na triesky. Univerzálny motor 230 V, 50–60 Hz, 1700 W. 53 min⁻¹. Pre pracovný stôl, podstavec, pojazdný a sklopný podstavec alebo pojazdný podstavec s podperou materiálu. V kartóne.
Obj.č. 340226 € 3 820,-

€ **2 590,-**

Podstavec

Obj.č. 344105

€ 215,-

Pojazdný podvozok

Obj.č. 344100

€ 351,-

Podstavec pojazdný a sklopný

Obj.č. 344150

€ 484,-

S univerzálnou automatickou závitoreznou hlavou, automaticky sa otvárajúcou.

Kvalitný nemecký výrobok

Zvlášť ľahké zarezanie.



Pojazdný podvozok (príslušenstvo)

REMS Magnum – superstroj do 3". Dokonale okrúhly a čistý závit do 3" vďaka 5 závitorezným čelustiam.

REMS Magnum 3000 L-T

Závitorezný stroj na rúrkové závit (1/16) 1/2–3", 16–63 mm, skrutkové závit (6) 20–60 mm, 1/2–2". S prevodmi nevyžadujúcimi údržbu, bezpečnostným nožným spínačom s núdzovým vypinaním, osvedčeným, samozosilujúcim rýchlopínacím rázovým skľučovadlom, zadným ustredovacím skľučovadlom a automatickým mazaním a chladením. Kompletný stroj so sadou náradia 1/16–2" a 2 1/2–3", ktorú tvorí vždy univerzálna závitorezná hlava pre všetky druhy závitov, taktiež dlhé závit, automaticky sa otvárajúca, s automatikou dĺžky závit pre kónické závit, závitorezná čelusta na kónické rúrkové závit ISO 7-1, EN 10226 (DIN 2999, SPT) R pravé, rezákom na rúrky, zariadením na odstraňovanie vnútorného otrepu, prítláčnou pákou. Plocha na odkladanie nástrojov. Ľahké prevedenie L-T s odnímateľnou, veľkou vaňou na olej a nádobou na triesky. Univerzálny motor 230 V, 50–60 Hz, 1700 W. 23 min⁻¹. Pre pracovný stôl, podstavec, pojazdný a sklopný podstavec alebo pojazdný podstavec s podperou materiálu. V kartóne.
Obj.č. 380309 € 5 280,-

€ **3 990,-**

Podstavec

Obj.č. 344105

€ 215,-

Pojazdný podvozok

Obj.č. 344100

€ 351,-

Podstavec pojazdný a sklopný

Obj.č. 344150

€ 484,-

S univerzálnou automatickou závitoreznou hlavou, automaticky sa otvárajúcou.

Kvalitný nemecký výrobok

Zvlášť ľahké zarezanie.



Pojazdný podvozok (príslušenstvo)

REMS Magnum – superstroj do 4". Dokonale okrúhly a čistý závit do 4" vďaka 6 závitorezným čelustiam.

REMS Magnum 4000 L-T

Závitorezný stroj na rúrkové závit (1/16) 1/2–4", 16–63 mm, skrutkové závit (6) 20–60 mm, 1/2–2". S prevodmi nevyžadujúcimi údržbu, bezpečnostným nožným spínačom s núdzovým vypinaním, osvedčeným, samozosilujúcim rýchlopínacím rázovým skľučovadlom, zadným ustredovacím skľučovadlom a automatickým mazaním a chladením. Kompletný stroj so sadou náradia 1/16–2" a 2 1/2–4", ktorú tvorí vždy univerzálna závitorezná hlava pre všetky druhy závitov, taktiež dlhé závit, automaticky sa otvárajúca, s automatikou dĺžky závit pre kónické závit, závitorezná čelusta na kónické rúrkové závit ISO 7-1, EN 10226 (DIN 2999, SPT) R pravé, rezákom na rúrky, zariadením na odstraňovanie vnútorného otrepu, prítláčnou pákou. Plocha na odkladanie nástrojov. Ľahké prevedenie L-T s odnímateľnou, veľkou vaňou na olej a nádobou na triesky. Univerzálny motor 230 V, 50–60 Hz, 1700 W. 23 min⁻¹. Pre pracovný stôl, podstavec, pojazdný a sklopný podstavec alebo pojazdný podstavec s podperou materiálu. V kartóne.
Obj.č. 380444 € 6 130,-

€ **5 190,-**

Podstavec

Obj.č. 344105

€ 215,-

Pojazdný podvozok

Obj.č. 344100

€ 351,-

Podstavec pojazdný a sklopný

Obj.č. 344150

€ 484,-

REMS Collum RG – Elektricky válcovať' obvodové drážky do 12".



Kvalitný nemecký výrobok



Pojazdný podvozok (príslušenstvo)

REMS Herkules 3B (príslušenstvo)

REMS Collum RG

Zariadenie na výrobu obvodových drážok valcovaním k drážkovaní rúrok pre systémy rúrkových spojení DN 25–300, 1–12". Zariadenie na výrobu obvodových drážok valcovaním, ručná hydraulická pumpa, integrovaný nastavovací kotúčik na automatický doraz hĺbky drážky, 1 pár drážkovacích valcov (tlačný a protitlačný valec) 2–6", šesťhranný kľúč. 3 pohonné stroje na výber, s prevodmi pracujúcimi bez údržby, univerzálnym motorom so silným ťahom, bezpečnostným spínačom. Pre pracovný stól alebo podstavec. V kartóne.

REMS Collum RG

Univerzálny motor 230 V, 50–60 Hz, 1200 W, ochrana proti preťaženiu. 29 min⁻¹.
Obj.č. 347006 € 2 270,-

€ 1 790,-

REMS Collum RG 2

Univerzálny motor 230 V, 50–60 Hz, 1700 W. 28 min⁻¹
Obj.č. 347008 € 2 600,-

€ 2 090,-

REMS Collum RG 2 Compact

Univerzálny motor 230 V, 50–60 Hz, 1200 W, ochrana proti preťaženiu. 26 min⁻¹
Obj.č. 347009 € 2 600,-

€ 2 090,-

Podstavec

Obj.č. 849315

€ 160,-

Pojazdný podvozok

Obj.č. 849310

€ 250,-

REMS Herkules 3B

Podpera materiálu, výškovo nastaviteľná, pre rúry DN 25–150, Ø 1–6"

Obj.č. 120120

€ 246,-

REMS Amigo 2 – silný ako medveď do 2".



1700 W
len 6,5 kg

Kvalitný nemecký výrobok

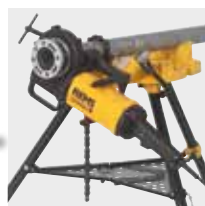

REMS Amigo 2 Set R ½-¾-1-1¼-1½-2

Elektrická závitnica s rýchlovymeniteľnými závitoreznými hlavami. Na rúrkové závitky ½–2", 16–50 mm, skrutkové závitky 6–30 mm, ¼–1". Na pravé a ľavé závitky. Pohonná jednotka s prevodmi nevyžadujúcimi údržbu, univerzálnym motorom s vysokou ťažnou silou 230 V, 50–60 Hz, 1700 W, bezpečnostným spínačom, výkon zvyšujúcim automatickým prestavením uhlíkových kief pri voľbe smeru otáčania, pravý a ľavý chod. Oporná vidlica pre obidva smery otáčania. Rychlovymeniteľné závitorezné hlavy REMS eva na rezanie rúrkových kónických závitov ISO 7-1, EN 10226 (DIN 2999, BSPT) R ½-¾-1-1¼-1½-2 pravých.

V pevnom kufri z ocelového plechu.

Obj.č. 540020 € 1 290,-

€ 1 079,-

REMS Amigo 2 Set + REMS Aquila 3B

Hodnota € 1 680,-

Obj.č. 540X01

€ 1 279,-

REMS Amigo – najmenší, najľahší, najsilnejší a najrýchlejší do 1¼".



1200 W
len 3,5 kg

Kvalitný nemecký výrobok



REMS Amigo Set R ½-¾-1-1¼

Elektrická závitnica s rýchlovymeniteľnými závitoreznými hlavami. Na rúrkové závitky ½–1¼", 16–40 mm, skrutkové závitky 6–30 mm, ¼–1". Na pravé a ľavé závitky. Pohonná jednotka s prevodmi nevyžadujúcimi údržbu, univerzálnym motorom s vysokou ťažnou silou 230 V, 50–60 Hz, 1200 W, bezpečnostným spínačom, výkon zvyšujúcim automatickým prestavením uhlíkových kief pri voľbe smeru otáčania, špičkový príkon až 1800 W. Pravý a ľavý chod, ochrana proti preťaženiu. Oporná vidlica pre obidva smery otáčania. Rychlovymeniteľné závitorezné hlavy REMS eva na rezanie rúrkových kónických závitov ISO 7-1, EN 10226 (DIN 2999, BSPT) R ½-¾-1-1¼ pravotočivé.

V pevnom kufri z ocelového plechu.

Obj.č. 530020 € 820,-

€ 669,-

REMS eva – inštalátérova závitnica.

Zvlášť ľahké narezávanie a rezanie závitov vďaka presnému prevedeniu závitoreznej hlavy, závitových čelustí a krytu ako kompaktnej jednotky. Páka račne z ocele, potiahnutá silným plastom.



Kvalitný nemecký výrobok

REMS Eva Set R 1/2-3/4-1-1 1/4

Ručná závitnica s rýchlovymeniteľnými závitoreznými hlavami 1/2"-2", 16-50 mm, skrutkové závitky 6-30 mm, 1/4"-1". Pre pravotočivé a ľavotočivé závitky. 1 páková račna pre celý rozsah rezania. Rýchlovymeniteľné závitorezné hlavy R 1/2"-3/4"-1"-1 1/4" s reznými čelustami pre rúrkové kužeľové závitky podľa ISO 7-1, EN 10226 (DIN 2999, BSPT) R pravotočivé.

V pevnom kufri z oceleového plechu.

Obj.č. 520015 € 351,-

€ **269,-**

REMS Eva Set R 1/2-3/4-1-1 1/4-1 1/2-2

Ručná závitnica s rýchlovymeniteľnými závitoreznými hlavami R 1/2"-3/4"-1"-1 1/4"-1 1/2"-2". V pevnom kufri z oceleového plechu.

Obj.č. 520017 € 550,-

€ **429,-**



Rýchlovymeniteľné závitorezné hlavy REMS S

Riešenie na ťažko prístupných miestach, napr. vo výlomoch múrov, na odkrytých rúrkach, v šachtách. Prídavné, precízne rúrkové vedenie na strane krytu (patent EP 0 875 327) pre perfektné vystredenie rúrky a ľahké narezávanie.

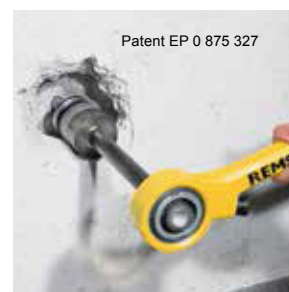
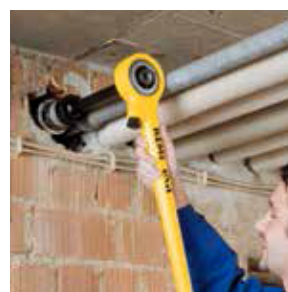

Patent EP 0 875 327



Kvalitný nemecký výrobok

Závitorezné hlavy REMS S Set R 3/8"-1/2"-3/4"

Rýchlovymeniteľné závitorezné hlavy S, predĺženie 300 mm.

V pevnom kufri z oceleového plechu.

Obj.č. 520025 € 455,-

€ **389,-**



Kvalitný nemecký výrobok

REMS Spezial – vysoko legovaná závitorezná látka.

Na báze minerálneho oleja, umývateľná vodou.

REMS Spezial 5l bandaska

Obj.č. 140100 € 52,-

REMS Spezial 600ml sprej

Obj.č. 140105 € 17,10

€ **41,90**

€ **13,90**

REMS Sanitol – bezminerálna závitorezná látka.

Úplne rozpustná vo vode.

Zodpovedá predpisom DVGW, ÖVGW, SVGW.

REMS Sanitol 5l bandaska

Obj.č. 140110 € 70,70

REMS Sanitol 600ml sprej

Obj.č. 140115 € 18,50

€ **54,90**

€ **14,90**



7808-649



W 1.303



DW-0201AS2032

Predaj len cez odborných predajcov.

ant s.r.o.

Staré Grunty 17/a
841 04 Bratislava
02/60 10 37 18
rems@ant.sk
www.rems-sk.sk

 www.rems-sk.sk

 www.youtube.com - antsro

 www.facebook.com/antprofinastroje