

# IRWIN<sup>®</sup> TOOLS



VISE-GRIP<sup>®</sup>



JACK<sup>®</sup>



QUICK-GRIP<sup>®</sup>



Record<sup>®</sup>

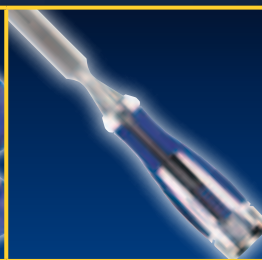

Marples<sup>®</sup>

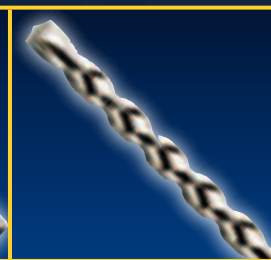

joran<sup>®</sup>

2013-14

[www.irwin.eu](http://www.irwin.eu)

## AZ IRWIN TOOLS TÖRTÉNELME

Az IRWIN Industrial Tools cég hosszú és eseménydús története több mint egy évszázadot ölel fel, és párhuzamosan halad egy fiatal és nagyra törő ország történelmével. 1885-ben Charles Irwin – négy üzlettársával együtt – szabadalmaztatta a csigafúrószárat, majd megalapították az IRWIN Auger Bit Company céget. 1924-ben William Petersen dán bevándorló feltalálta és szabadalmaztatta a VISE-GRIP® Locking Pliers önzáró fogót. Innovációk és vállalatfelvásárlások sora után ez a két cég mára az IRWIN Tools cégben egyesül.

Az IRWIN Tools kéziszerszámok és elektromos szerszám-gépjegyzék széles választékát gyártja és forgalmazza, beleértve a JACK® kézfűrészeket, a RECORD® szorítókat és önzáró szerszámokat, a VISE-GRIP® fogókat és csavarkulcsokat, a JORAN® fúrószárat, a QUICK-GRIP® szorítókat, a MARPLES® vésőket és fémgyártó szerszámokat, valamint az UNIBIT® fúrószárat.



## IRWIN® INNOVÁCIÓ

Az innováció az IRWIN® velejárója. Immár bő 100 éve ez járja át vállalati kultúránkat, és manapság is ez minden tevékenységünk motorja. Már 1885-ben, az IRWIN® első csigafúrószárának kifejlesztésekor, majd később a Vise-Grip® önzáró fogók, a Blue Groove lapos fúrószárok és a Quick-Grip® asztalos szorítók bevezetésekor az IRWIN® mindig az iparág élvonalában állt – folyton jobb szerszámokat jobb módon alkotva. Az új termékek fejlesztése terén elért bámulatos eredményeinket mindig is a szenvedély hajtotta előre, hogy megértsük elsődleges felhasználóink – a profi szakemberek – igényeit. A termékek fejlesztése iránti elkötelezettségünk a terepen kezdődik, ahol az IRWIN® szakosodott végfelhasználókból álló csoportja ellátogat építési helyszínekre. Itt az IRWIN® termékspecialista csapata a szakemberektől első kézből tudja meg, hogyan lehetne továbbfejleszteni termékeinket, és hogyan lehetne a szakemberek munkáját még könnyebbé, még hatékonyabbá tenni. Ezek a nehezen megszerzett ismeretek jelentik a kiindulópontját egy egyedülálló fejlesztési folyamatnak, amelyet az IRWIN® mérnöki, marketinges és gyártó csapatai valósítanak meg, hogy a piacon folyamatosan új termékekkel tudjanak megjelenni. Világszínvonalú gyártó létesítmények globális hálózata támogatásával, a világ vezető forgalmazóival kialakított partneri kapcsolatára építve mindig az IRWIN® állítja fel a szakmai mércét minden egyes piaci szegmensben, ahol jelen vagyunk. A termékekről érkező visszajelzésektől és a termékfejlesztéstől kezdve a forgalmazásig és tényleges használatig eltökéltek vagyunk olyan minőségű szerszámok készítése iránt, amelyek megfelelnek legszigorúbb véleményformálóink – a profi szakemberek – elvárásainak is.

## INNOVÁCIÓS MÉRFOLDKÖVEK

**1828**  
MARPLES®  
Vésők

**1885**  
Az IRWIN® csigafúrószár szabadalma  
Charles IRWIN® megalapította  
IRWIN® Auger Bit társaságot



**1890**  
Tömör közepű csigafúrószár



**1914**  
HANSON®  
Csapokat és  
lyukasztófejeket  
fejleszt és dolgoz ki  
Harry Hanson



**1924**  
VISE-GRIP®  
Önzáró fogó  
William Petersen találmánya



**1960**  
STRAIT-LINE®  
kicsapózsínórok



**1954**  
SPEEDBOR®  
ásó alakú  
fafúrószárok  
elektromos  
fűrőgépekhez

**1972**  
UNIBIT®  
Lépcsős fűrőfejek  
Harry Oaks találmánya



## IRWIN® EGYETEM

Az IRWIN® elkötelezett olyan szerszámok kifejlesztése iránt, amelyekkel tökéletesen lehet elvégezni a munkát. Elkötelezettségünk túlmutat az innovatív IRWIN® termékek széles palettáján – kiterjed alkalmazottaink és értékes vevőink fejlesztésére is. Eltökéltlen biztosítjuk az ágazatban legjobb karrier- és fejlődési lehetőségeket, a termékeket ismertető oktatóprogramunkon keresztül.

### TÉMAVEZETŐ ÁLTAL IRÁNYÍTOTT TERMÉKISMERTETÉS

Az IRWIN® Egyetem egy páratlan létesítmény, melynek középpontjában az IRWIN® termékfejlesztés és oktatás áll. Az IRWIN® alkalmazottak többféle többnapos továbbképzési programban vesznek részt, szakavatott témavezetők irányításával, melyek során elmélyítik az IRWIN® kéziszerszámok és szerszámgépek tartozékaira vonatkozó ismereteiket. Ezek a gyakorlati tanfolyamok az alapszintű termékismertetőktől a magasabb szintű tananyagokig terjednek, ahol elsajátítják pl. a munkavégzés helyszínén végzett igényfelmérést, az építési munka egyes fázisait, valamint a termékeket a gyakorlatban, a valós életben is megtanulják használni.



## IRWIN® TERVEZŐ KÖZPONTOK

Az IRWIN® bár több mint egy évszázada forgalmaz kiváló minőségű és innovatív termékeket. Az IRWIN® termékek megtervezéséhez és elkészítéséhez szükséges tapasztalat és szakértelem – szigorú tesztelés és minőségellenőrzés mellett – elkerülhetetlenek ahhoz, hogy mindig a legjobb termékeket tudjuk kínálni. A világ különböző részein található tesztelő központjaink éppen ezt garantálják. A szemközt látható központok a legújabb technológiát és tesztelési módszereket alkalmazzák saját szakterületükön belül.

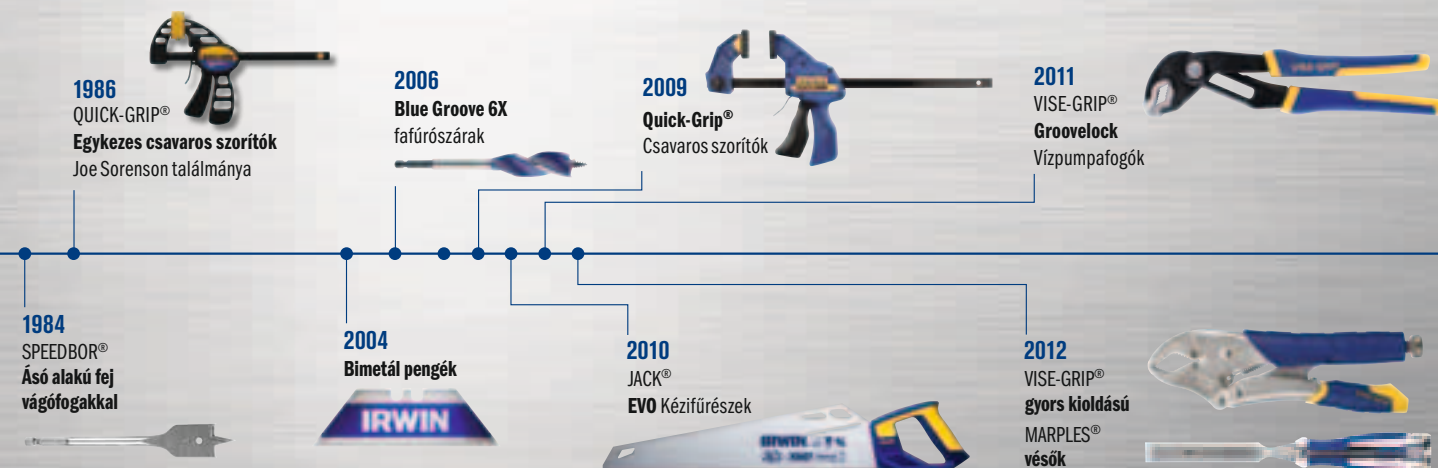

## ÚJ TERMÉKEK

Az IRWIN Tools végfelhasználók iránti megszállottsága és világszínvonalú termékfejlesztése olyan professzionális színvonalú kéziszerszámok és szerszámgéptartozékok gyártását teszi lehetővé, amelyek egyedülálló teljesítményt és tartós használatot biztosítanak.

A végfelhasználóktól érkező visszajelzéseket magas szintű mérnöki tervezéssel ötvözve innovatív termékeket készítünk, melyek továbbra is felülmúlják az iparági normákat.

### EVO



### MS750 VÉSŐK



### PROTOUCH™ X VISSZAHÚZHATÓ KÉS

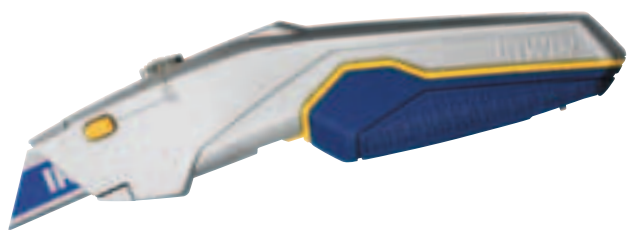

### GYORS KIOLDÁS

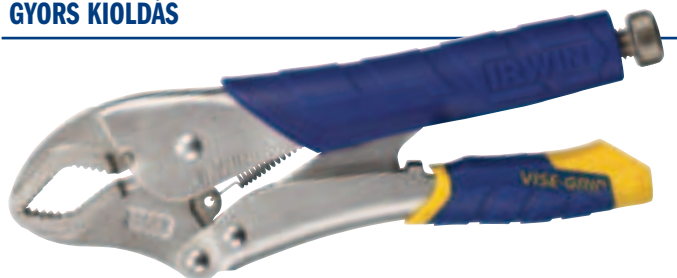

### UNIVERZÁLIS SATU

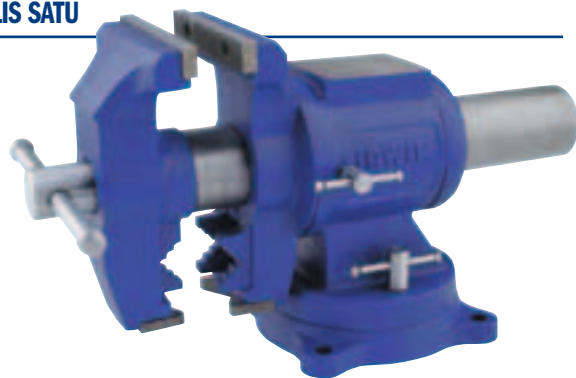

### GROOVELOCK



### SPEEDHAMMER™ POWER



### BLUE GROOVE POWER



### WELDTEC™ LYUKFŰRÉSEK

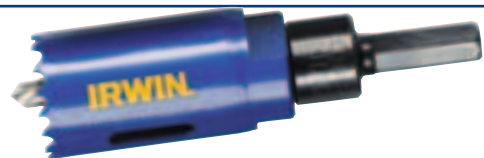

	<b>Oldal</b>
<b>KÉZISZERSZÁMOK</b>	<b>4</b>
Fogók és csavarkulcsok	4
Fémvágás	23
Famegmunkálás	30
Munkadarab rögzítése	44
Pótalkatrészek	59
Univerzális vágókések és pengék	61
Jelölő szerszámok	67
Szerszámtároló és munkaruha	71
Vízszelő szerszámok	77
<b>SZERSZÁMGÉP-TARTOZÉKOK</b>	<b>80</b>
Falazatfúrás	82
Fémfúrás	97
Fafúrás	113
Csavarbehajtók	121
Fúrókészletek	125
Körfűrészlapok és gyémánttárcsák	132
Lyukfűrészek, ingafűrészlapok, dekopírfűrészlapok	136
Tárgymutató	146



## WISE-GRIP®

A WISE-GRIP® önzáró szerszámot 1924-ben egy DeWitt nevű nebraskai kisvárosban találta fel egy kovácsmester. Az első önzáró fogót William Petersen dán bevándoroló találta fel kovácsműhelyében, majd autója csomagtartójából kezdte el árulni a környékbeli gazdáknak és lakosoknak. Új ötletét WISE-GRIP® néven szabadalmaztatta.

A WISE-GRIP® azóta világhírű márkává nőtte ki magát, az önzáró fogók piacán első helyet vívott ki magának. Az innováció és a minőség a WISE-GRIP® márka alapvető értékei. A minden ízükben bizonyított teljesítményt nyújtó szerszámokat minden szakember előszeretettel vásárolja – és adja tovább a következő nemzedéknek.

Az IRWIN® WISE-GRIP® termékcsalád az önzáró fogók, vízpumpafofogók és VDE fogók teljes palettáját kínálja – a TÜV tanúsításával. Az IRWIN® WISE-GRIP® fogók és csavarkulcsok továbbra is a megbízhatóság, a minőség és az innováció mércéjét jelentik... most és a jövőben egyaránt. Ha bármikor minőségi szerszámra van szükség, az IRWIN® WISE-GRIP® mindig kéznél van.



## Record®

Az eredetileg 1898-ban, az angliai Sheffield városában alapított „The Record Tools Factory” rövid idő alatt tevékenyen hozzájárult a régió világszerte elismert hírnevéhez a kiváló minőségű acél és öntvények gyártása terén.

A Record® márkanév 1909-ben született, az 1920-as' évek pedig a termékpaletta kiterjedt a satukra, gyalukra, szorítókra és csőkulcsokra, így a vállalkozás gyorsan bővült Nagy-Britanniában és számos külföldi piacon.

Napjainkban az IRWIN® Record® továbbra is kiválóan teljesít: az alapítók által kijelölt hagyományos értékekhez ragaszkodva olyan szerszámokat állít elő, amelyeket a profi felhasználók nagyra értékelnek a ma is kiemelkedő minőségük és tartóságuk miatt.



### ÖNZÁRÓ SZERSZÁMOK

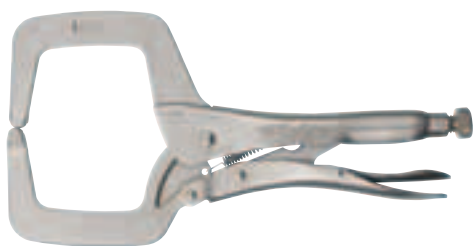

### FOGÓK

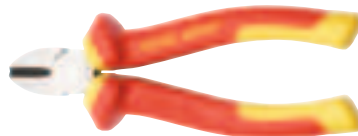

### CSAVARKULCSOK



### Fast Release

## ÖNZÁRÓ FOGÓK

Az ÚJ IRWIN® Vise-Grip® Fast Release (gyors kioldású) önzáró szerszámok egy kézzel, kioldó nélkül kioldhatók, így a hagyományos kialakítású szerszámoknál kétszer könnyebben kinyithatók. A becsípődésgátló, csúszásmentes ProTouch™ markolatok kényelmet, irányíthatóságot és kisebb terhelést jelentenek a kéz számára.

### IRWIN® VISE-GRIP® 10CR GYORS KIOLDÁS

#### 1. EGYEDI ÍVELT POFA

Kiválóan alkalmas többféle felületi alakzat – pl. kerek csövek, négyzetes vagy hatlapos csavaranyák, stb. – megmarkolására és elfordítására. Tökéletes minden olyan alkalmazáshoz, amely maximális forgatónyomatékokat igényel.

#### 2. SAJÁT MEGHAJTÁSÚ ALSÓ POFA

A pofaszerkezet háromszor nagyobb szorítóerőt biztosít\*. A forgópont lehetővé teszi a munkadarab maximális tapadású befogását, csúszás és leválás nélkül.

#### 3. ROBUSZTUS KIVITEL, HOSSZÚ ÉLETTARTAM

Kétszer\* hosszabb élettartam\*. A kiváló minőségű acélötvözet hőkezelésen esik át a maximális szorítóerő és tartósság érdekében.

#### 4. PROTOUCH™ MARKOLATOK

Kényelmet, irányíthatóságot és kisebb terhelést jelent a kéz számára.

#### 5. HATLAPÚ KULCSBEÁLLÍTÓ CSAVAR

Megszorul, hogy az anyagot összehúzza a szorosabb fogás érdekében. Meglazul az irányított kioldás biztosítása érdekében.

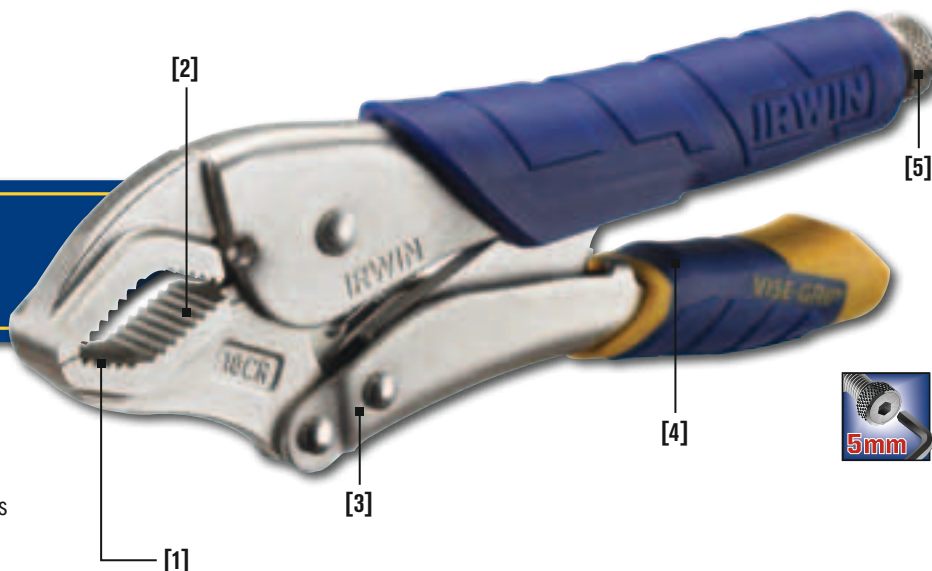

ProTouch  
GRIPS

2X

KÖNNYEBBEN NYITHATÓ\*



## ÍVELT POFÁS ÖNZÁRÓ FOGÓK

A saját meghajtású alsó pofa háromszor nagyobb szorítóerőt biztosít csúszás vagy leválás nélkül bármilyen típusú anyán vagy csavarfejen.

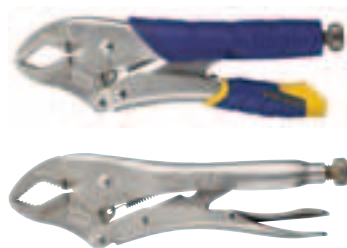

Tételszám	Leírás	Kapacitás	EAN	törzs Csomag	Polc Csomag
<b>Gyors kioldású</b>					
T10T	Gyors kioldású - 5CR 5"/125 mm	29mm	5706915081459	25	5
T13T	Gyors kioldású - 7CR 7"/175 mm	38mm	5706915081442	25	5
T11T	Gyors kioldású - 10CR 10"/250 mm	48mm	5706915081435	25	5
<b>Original</b>					
10508019	Original - 5CR 5"/125 mm	29mm	5706915080193	25	5
10508018	Original - 7CR 7"/175 mm	38mm	5706915080186	25	5
10508017	Original - 10CR 10"/250 mm	48mm	5706915080179	25	5

\*\*a hagyományos önzáró fogókhoz képest



## EGYENES POFÁS ÖNZÁRÓ FOGÓK

Az egyenes pofa maximális érintkezést tesz lehetővé a lapos, négyzetes vagy hatlapú anyagokon.

Tételszám	Leírás	Kapacitás	EAN	törzs Csomag	Polc Csomag
<b>Gyors kioldású</b>					
T03T	Gyors kioldású - 7R 7"/175 mm	38mm	5706915081800	25	5
T01T	Gyors kioldású - 10R 10"/250 mm	48mm	5706915081794	25	5
<b>Original</b>					
T0302EL4	Original - 7R 7"/175 mm	38mm	0038548003016	25	5
T0102EL4	Original - 10R 10"/250 mm	48mm	0038548001067	25	5



## ÖNZÁRÓ FOGÓK ÍVELT POFÁVAL ÉS HUZALVÁGÓVAL

Ívelt pofa beépített huzalvágóval: nagyszerűen használható különféle alkalmazásokhoz és formákhoz.

Tételszám	Leírás	Kapacitás	EAN	törzs Csomag	Polc Csomag
<b>Gyors kioldású</b>					
T09T	Gyors kioldású - 5WR 5"/125 mm	29mm	5706915081428	25	5
T07T	Gyors kioldású - 7WR 7"/175 mm	38mm	5706915081411	25	5
T05T	Gyors kioldású - 10WR 10"/250 mm	48mm	5706915081404	25	5
<b>Original</b>					
T1002EL4	Original - 4WR 4"/100 mm	25mm	0038548001098	25	5
T0902EL4	Original - 5WR 5"/125 mm	29mm	0038548009063	25	5
T0702EL4	Original - 7WR 7"/175 mm	38mm	0038548007038	25	5
T0502EL4	Original - 10WR 10"/250 mm	48mm	0038548000510	25	5

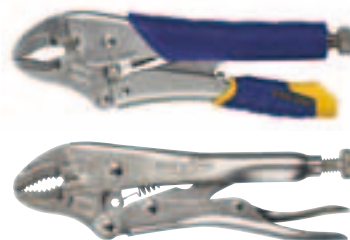

## HOSSZÚ ORRÚ ÖNZÁRÓ FOGÓK HUZALVÁGÓVAL

A hosszú, egyenes orr könnyű hozzáférést biztosít a szűk, nehezen elérhető helyeken.

Tételszám	Leírás	Kapacitás	EAN	törzs Csomag	Polc Csomag
<b>Gyors kioldású</b>					
T14T	Gyors kioldású - 6LN 6"/150 mm	51mm	5706915081466	25	5
T15T	Gyors kioldású - 9LN 9"/225 mm	70mm	5706915081473	25	5
<b>Original</b>					
T1602EL4	Original - 4LN 4"/100 mm	41mm	0038548001678	25	5
T1402EL4	Original - 6LN 6"/150 mm	51mm	0038548001432	25	5
T1502EL4	Original - 9LN 9"/225 mm	70mm	0038548001517	25	5



## NORMÁL VÉGŰ ÖNZÁRÓ C-SZORÍTÓK

A nagyra nyíló pofa biztosítja a sokoldalúságot a különféle formák szorításakor.

Tételszám	Leírás	Kapacitás	EAN	törzs Csomag	Polc Csomag
<b>Gyors kioldású</b>					
10507190	Gyors kioldású - 6R 6"/150 mm	54mm	5706915071900	25	5
10507189	Gyors kioldású - 11R 11"/275 mm	102mm	5706915071894	25	5
<b>Original</b>					
T17EL4	Original - 6R 6"/150 mm	54mm	0038548001715	25	5
T19EL4	Original - 11R 11"/275 mm	102mm	0038548001913	25	5
T18R	Original - 18R - 18"/455 mm	203mm	0038548000213	-	5
T24R	Original - 24R - 24"/605 mm	254mm	0038548002750	-	5

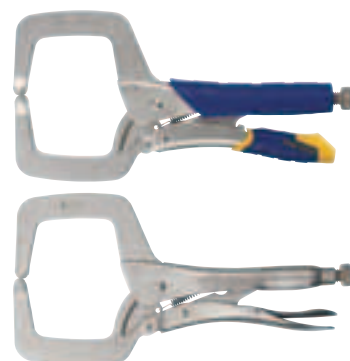

## ÖNZÁRÓ C-SZORÍTÓK NAGYOBB TOROKMÉLYSÉGGEL

A nagyobb torokméretű nagy C-szorító miatt ez egy igen sokoldalú szerszám a szélesebb munkadarabok szorítására.

Tételszám	Leírás	Kapacitás	EAN	törzs Csomag	Polc Csomag
T9DR	Original - 9DR Önzáró szorító nagyobb torokmélységgel 9"/225 mm	114mm	0038548003009	-	5
T18DR	Original - 18DR Önzáró szorító nagyobb torokmélységgel 18"/455 mm	190mm	0038548002118	-	5

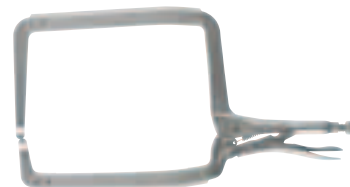

### ÖNZÁRÓ C-SZORÍTÓK FORGÓPOFÁKKAL

A forgópofák és a nagyobb torokmélység miatt ez a szorító szokatlan alakú és csúcsos munkadarabok megtartására is alkalmas.



Tételszám	Leírás	Kapacitás	EAN	törzs Csomag	Polc Csomag
T165EL4	Original - 4SP önzáró C-szorító 4"/100 mm	41mm	0038548001661	25	5
T18EL4	Original - 6SP önzáró C-szorító 6"/150 mm	54mm	0038548001845	25	5
T9SP	Original - 9SP önzáró C-szorító 9"/225 mm	114mm	0038548003108	25	5
T20EL4	Original - 11SP önzáró C-szorító 11"/275 mm	102mm	0038548002019	25	5
T18SP	Original - 18SP önzáró C-szorító 18"/455 mm	203mm	0038548000220	-	5
T24SP	Original - 24SP önzáró C-szorító 24"/605 mm	254mm	0038548000282	-	5

### ÖNZÁRÓ CSAVARKULCSOK

A pofák a hatlapú rögzítőelem három oldalára rázárulnak, ezzel megakadályozva a pofák csúszását, és ezáltal a rögzítőelem lekerekedését és rongálódását.



Tételszám	Leírás	Kapacitás	EAN	törzs Csomag	Polc Csomag
8	Original - 4LW Önzáró csavarkulcs 4"/100 mm	7-14mm	0038548002422	25	5
4	Original - 7LW Önzáró csavarkulcs 7"/175 mm	11-19mm	0038548002415	25	5
2	Original - 10LW Önzáró csavarkulcs 10"/250 mm	16-28mm	0038548000046	25	5

### NAGY POFÁS ÖNZÁRÓ FOGÓK

A nagy pofás szorítók számos új alkalmazásra bővíti ki az önzáró fogók felhasználását. Kiválóan alkalmas vízszelési és autószerelési alkalmazásokhoz.



Tételszám	Leírás	Kapacitás	EAN	törzs Csomag	Polc Csomag
12L3	Original - 12LC Nagy pofás önzáró fogó 12"/300 mm	79mm	0038548012018	25	5

### ÖNZÁRÓ LEMEZTARTÓ FOGÓ

A fémlemez formázása és alakítása során a lemeztartó fogó segíti a fémlemez biztonságos kezelését.



Tételszám	Leírás	Kapacitás	EAN	törzs Csomag	Polc Csomag
23	Original - 8R Önzáró lemeztartó fogó 8"/200 mm	78mm	0038548000237	25	5

### ÖNZÁRÓ CSÍPŐFOGÓ

A csípőfogó ideiglenes tömítést biztosít vékonyfalú csövekre helyezve, így mindkét kéz szabadon marad a munka végzéséhez.



Tételszám	Leírás	Kapacitás	EAN	törzs Csomag	Polc Csomag
29	Original - 7RR Önzáró csípőfogó 7"/175 mm	6mm	0038548000299	25	5

### ÖNZÁRÓ LEMEZSZORÍTÓ

Biztosítja a gyors szorítást és a karosszériaelemek illesztését.

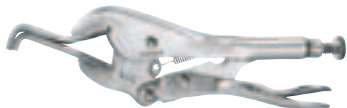

Tételszám	Leírás	Kapacitás	EAN	törzs Csomag	Polc Csomag
251	Original - 9AC Önzáró lemezszerítő 9"/225 mm	70mm	0038548002514	25	5

### ÖNZÁRÓ HEGESZTÉSI SZORÍTÓ

Lehetővé teszi a kerek és négyzetes keresztmetszetű csövek pontos illesztését a hegesztés során. Az U-alakú pofák a hegesztési terület láthatóságát biztosítják.



Tételszám	Leírás	Kapacitás	EAN	törzs Csomag	Polc Csomag
25ZR	Original - 9R Önzáró hegesztési szorító 9"/225 mm	70 mm	0038548000251	25	5

## ÖNZÁRÓ LÁNCOS SZORÍTÓ

Bármilyen alakú és méretű munkadarabot megtart és rögzít 18"/455 mm méretig. Bővítőláncokkal tetszés szerinti hosszúságúra bővíthető.

Tételszám	Leírás	EAN	törzs Csomag	Polc Csomag
27ZR	Original - 20R Önzáró láncos szorító 9"/225 mm	0038548000275	10	5
40EXT	Original - 20EXT bővítőlánc 18"/455 mm, 20R-hez	0038548000404	1	1
40REP	Original - 20REP Pótlánc 18"/455 mm, 20R-hez	0038548001401	1	1

## ÖNZÁRÓ FOGÓK ALKATRÉSZEI

Tételszám	Leírás	EAN	Darab / Csomag	törzs Csomag	Polc Csomag
2071910	Beállító csavar, 5 db - 10R, 10WR, 10CR, 20R, 12LC, 11R, 11SP, 18R, 18SP, 24R, 24SP és 10LW	0038548095455	5	100	5
4092	Pótrugó 5 db - 4WR, 4LN, 4SP, 4LW	0038548040929	5	100	5
4935309	Pótrugó 5 db - 18R, 18SP, 24R, 24SP (40-34 jelzésű doboz és csomagok).	0038548040349	5	100	5
4008	Pótrugó 5 db - 10R, 10WR, 10CR, 11R, 11SP, 20R, 12LC, 10LW	0038548040080	5	100	5
4022ZR	Pótrugó 5 db - 7R, 7WR, 7CR, 9LN, 8R RR, 7LW	0038548040226	5	100	5
4052ZR	Pótrugó 5 db - 5WR, 6LN, 6R, 6SP	0038548040523	5	100	5



## ÖNZÁRÓ FOGO KESZLETEK



T77T



T214T



T76KBT



10508020



T71











T00211

Tételszám	Leírás	EAN	törzs Csomag	Polc Csomag
T77T	2 db Gyors kioldású - (10 WR, 6 LN)	5706915081480	25	5
T214T	2 db Gyors kioldású - (10 WR, 7 WR)	5706915081497	25	5
T76KBT	3 db Gyors kioldású - (10 WR, 9 LN, 7 R) kelléktáskában	5706915081503	25	5
10508020	3 db Original - (5 CR, 7 CR, 10 CR) tároló tálcán	5706915080209	25	5
T71	4 db Original - (10 CR, 7 R, 6 LN, 5 WR), kelléktáskában	0038548000718	-	5
T00211	Üres önzárófogó-bemutató fal a következők egyikéhez: 10R, 7R, 10WR, 7WR, 5WR, 4WR, 10CR, 7CR, 9LN, 6LN, 4LN	0038548300023	1	1

### AZ ÖNZÁRÓ FOGÓK KÍNÁLATÁNAK ÁTTEKINTÉSE

Kép	Tételszám	Leírás	Méret	Pofakapacitás	Leírás	Ajánlott Alkalmazások
	<b>T10T</b>	5CR 5"/125 mm	5"/125mm	1-1/8" (29 mm)	<b>ÍVELT POFÁS ÖNZÁRÓ FOGÓK</b> Kiválóan alkalmas többféle felületi alakzat – pl. kerek csövek, négyzetes vagy hatlapos csavaranyák, stb. – megmarkolására és megfelelő nyomattal történő elfordítására. Tökéletes minden olyan alkalmazáshoz, amely maximális nyomattételt igényel.	<b>Szorítás</b> <b>Nyomaték</b> <b>Rozsdás/törött csavarok</b>
	<b>T13T</b>	7CR 7"/175 mm	7"/175mm	1-1/2 (38 mm)		
	<b>T11T</b>	10CR 10"/250 mm	10"/250mm	1-7/8" (48 mm)		
	<b>10508019</b>	5CR 5"/125 mm	5"/125mm	1-1/8 (29 mm)		
	<b>10508018</b>	7CR 7"/175 mm	7"/175mm	1-1/2 (38 mm)		
	<b>10508017</b>	10CR 10"/250 mm	10"/250mm	1-7/8 (48 mm)		
	<b>T03T</b>	7R 7"/175 mm	7"/175mm	1-1/2 (38 mm)	<b>EGYENES POFÁS ÖNZÁRÓ FOGÓK</b> Az egyenes pofás fogók nagy teherbíró pofái maximális érintkezést biztosítanak bármilyen lapos vagy szögletes formájú munkadarabon. Rendkívül népszerű a hegesztési és egyéb fémmunkákat végzők körében. Biztonságosabb köszörüléshez vagy hordozható satuként is használható. A tömöracél fej miatt ez a szerszám kétszer olyan erős, mint minden más önzáró fogó.	<b>Befogás</b> <b>Hegesztés</b> <b>Szorítás</b>
	<b>T01T</b>	10R 10"/250 mm	10"/250mm	1-7/8 (48 mm)		
	<b>T0302EL4</b>	7R 7"/175 mm	7"/175mm	1-1/2 (38 mm)		
	<b>T0102EL4</b>	10R 10"/250 mm	10"/250mm	1-7/8 (48 mm)		
	<b>T09T</b>	5WR 5"/125 mm	5"/125mm	1-1/8 (29 mm)	<b>ÍVELT POFÁS ÖNZÁRÓ FOGÓK HUZALVÁGÓVAL</b> Az ívelt pofás fogók jobban illeszkednek az ívelt formájú munkadarabokhoz. Ívelt pofa beépített huzalvágóval: egyszerűen használható különféle alkalmazásokhoz és formákhoz.	<b>Huzalvágás</b> <b>Húzás, feszítés</b> <b>Szorítás</b>
	<b>T07T</b>	7WR 7"/175 mm	7"/175mm	1-1/2 (38 mm)		
	<b>T05T</b>	10WR 10"/250 mm	10"/250mm	1-7/8 (48 mm)		
	<b>T1002EL4</b>	4WR 4"/100 mm	4"/100mm	1 (25 mm)		
	<b>T0902EL4</b>	5WR 5"/125 mm	5"/125mm	1-1/8" (29 mm)		
	<b>T0702EL4</b>	7WR 7"/175 mm	7"/175mm	1-1/2 (38 mm)		
	<b>T0502EL4</b>	10WR 10"/250 mm	10"/250mm	1-7/8" (48 mm)		
	<b>T14T</b>	6LN 6"/150 mm	6"/150mm	2 (51 mm)	<b>HOSSZÚ ORRÚ ÖNZÁRÓ FOGÓK HUZALVÁGÓVAL</b> A hosszú, csúcsos orrú fogó ideális finommunkákhoz, hobbihasználatra, szűk helyekre, elektronikai munkákhoz és kisebb alkatrészek szorítására. A hosszú orrú fogó lépcsőzetesen harapó beépített huzalvágót is tartalmaz, mely szűk helyeken bizonyul hasznosnak.	<b>Megközelítés</b> <b>Hajlítás</b> <b>Szorítófogás</b>
	<b>T15T</b>	9LN 9"/225 mm	9"/225mm	2-3/4 (70 mm)		
	<b>T1602EL4</b>	4LN 4"/100 mm	4"/100mm	1-5/8" (41 mm)		
	<b>T1402EL4</b>	6LN 6"/150 mm	6"/150mm	2 (51 mm)		
	<b>T1502EL4</b>	9LN 9"/225 mm	9"/225mm	2-3/4 (70 mm)		
	<b>10507190</b>	6R 6"/150 mm	6"/150mm	2-1/8 (54 mm)	<b>NORMÁL VÉGŰ ÖNZÁRÓ C-SZORÍTÓK</b> A nagyra nyíló pofák nagyobb rugalmasságot biztosítanak a felhasználó számára a szorítási munkákban, mint az egyébként kapható régmódi szorítók esetében. A normál végű C-szorítók rendkívül népszerűek a hegesztést, karosszériajavítást és egyéb fémmunkákat végzők körében. A gyors kioldásnak köszönhetően a felhasználó gyorsan ki tudja oldani a szorítót az egyik kezével, míg a másik kezével tovább dolgozhat a munkadarabon.	<b>Gyártás</b> <b>Hegesztés</b> <b>Építőipar</b>
	<b>10507189</b>	11R 11"/275 mm	11"/275mm	4 (102 mm)		
	<b>T17EL4</b>	6R 6"/150 mm	6"/150mm	2-1/8" (54 mm)		
	<b>T19EL4</b>	11R 11"/275 mm	11"/275mm	4 (102 mm)		
	<b>T18R</b>	18R 18"/455 mm	18"/455mm	8 (203 mm)		
	<b>T24R</b>	24R 24"/605 mm	24"/254mm	10 (254 mm)		

# Fogók és csavarkulcsok

Kép	Tételszám	Leírás	Méretek	Pofakapacitás	Leírás	Ajánlott Alkalmazások
	<b>T165EL4</b> <b>T18EL4</b> <b>T9SP</b> <b>T20EL4</b> <b>T18SP</b> <b>T24SP</b>	4SP 4"/100 mm 6SP 6"/150 mm 9SP 9"/225 mm 11SP 11"/275 mm 18SP 18"/455 mm 24SP 24"/605 mm	4"/100mm 6"/150mm 9"/225mm 11"/275mm 18"/455mm 24"/254mm	1-5/8" (41 mm) 2-1/8" (54 mm) 4-1/2 (114 mm) 4 (102 mm) 8 (203 mm) 10 (254 mm)	<b>ÖNZÁRÓ C-SZORÍTÓK FORGÓPOFÁKKAL</b> A forgópovás, nagyra nyíló pofák megtartják a csúcsos munkadarabokat, a szabálytalan formájú gyártási elemeket és a finommunkát igénylő darabokat. A forgópovás C-szorítók nagyon népszerűek a karosszérialakatos műhelyekben, és más olyan helyzetekben, ahol szabálytalan alakú vagy finommunkát igénylő munkadarabokon kell dolgozni.	<b>Befogás</b> <b>Finommunka</b> <b>Illesztések</b>
	<b>T9DR</b> <b>T18DR</b>	9DR 9"/225 mm 18DR 18"/455 mm	9"/225mm 18"/455mm	4-1/2 (114 mm) 7-1/2 (190 mm)	<b>ÖNZÁRÓ C-SZORÍTÓK NAGYOBB TOROKMÉLYSÉGGEL</b> Ezek a szorítók nagyobb torokmélységgel rendelkeznek, így hosszabb a szorítási kapacitásuk. Ezek a jellemzők számos szorítási alkalmazást tesznek lehetővé a hegesztés, az autóipar és az acélvázeépítés területén.	<b>Gyártás</b> <b>Hegesztés</b> <b>Építőipar</b>
	<b>23</b>	8R 8"/200 mm	8"/200mm	3-1/8" (78 mm)	<b>ÖNZÁRÓ LEMEZTARTÓ FOGÓ</b> Az önzáró lemeztartó fogó rendkívül erősen rázáródik a munkadarabra. Mindenféle hajlítási, formázási és hullámosítási munkát megkönnyít és felgyorsít.	<b>Hajlítás</b> <b>Hullámosítás</b> <b>Formázás</b>
	<b>25ZR</b>	9R 8"/225 mm	9"/225mm	2-3/4 (70 mm)	<b>ÖNZÁRÓ HEGESZTÉSI SZORÍTÓ</b> Az önzáró hegesztési szorító nagy torokmélységű és U-alakú pofái biztosítják a megfelelő láthatóságot és munkaterületet. A munkadarabot a helyes pozícióban tartja. Gépjárműveken lemezmegmunkálásra használatos.	<b>Hegesztés</b> <b>Befogás</b>
	<b>27ZR</b>	20R 9"/225 mm	9"/225mm	18 (455 mm)	<b>ÖNZÁRÓ LÁNCOS SZORÍTÓ</b> Az önzáró láncos szorító bármilyen formájú vagy méretű tárgyat megtart és rögzít, valamint gyorsan beállítható a racsizáshoz bármelyik irányba. Bővítőlánc kapható.	<b>Befogás</b>
	<b>29</b>	RR 7"/175 mm	7"/175mm	1/4 (6 mm)	<b>ÖNZÁRÓ CSÍPÓFOGÓ</b> Az önzáró csípőfogó kerek pofáival azonnal megfogja és rögzíti a csövet annak károsítása nélkül. Tökéletes a vízvezeték-szerelési munkához, leállítja a vízfolyást a piszkos csövekből. Rendkívül népszerű a hűtőszekrények piacán.	<b>Befogás</b>
	<b>251</b>	9AC Önzáró lemezszorító	9"/225mm	2-3/4 (70 mm)	<b>ÖNZÁRÓ LEMEZSZORÍTÓ</b> Az önzáró lemezszorító pofái úgy vannak kialakítva, hogy egyenes vonalban mozduljanak el, ezzel lehetővé téve, hogy a nyél ne legyen útban. A karosszérialemezeket helyben össze lehet szorítani, és az ajtót be lehet csukni, hogy a végző hegesztés előtt ellenőrizni lehessen az esetleges réseket.	<b>Szorítás</b> <b>Hegesztés</b>
	<b>8</b> <b>4</b> <b>2</b>	4LW 4"/100 mm 7LW 7"/175 mm 10LW 10"/250 mm	4"/100mm 7"/175mm 10"/250mm	(7 mm - 14 mm) (11 mm - 19 mm) (16 mm - 28 mm)	<b>ÖNZÁRÓ CSAVARKULCS</b> Az önzáró csavarkulcs pofái a csavar három oldalán rögzülnek, így nem csúsznak és nem hagynak nyomot. Az önzáró csavarkulcs több mint 16 kulcsméretre állítható be, és beépített húzalvágót tartalmaz.	<b>Húzás</b> <b>Feszítés</b>
	<b>12L3</b>	12LC 12"/300 mm	12"/300 mm	3-1/8" (79 mm)	<b>NAGY POFÁS ÖNZÁRÓ FOGÓ</b> A nagy pofáknak és a szorítóképeseknek köszönhetően ez a szerszám ideális vízvezeték-szerelők, szerelők, hegesztők és más, nagy tárgyakkal dolgozó szakemberek számára. Kényelmes mérete miatt könnyebben is használható, mint a nagyobb szerszámok, például csőkulcsok.	<b>Befogás</b> <b>Szorítás</b>

**IRWIN®**

**WISE-GRIP®**



## GROOVELOCK VÍZPUMPAFOGÓK PROTOUCH™ MARKOLATTAL

A GrooveLock fogók kétszer annyi horonypozícióval rendelkeznek, mint a hagyományos vízpumpafogók, így optimális kéz- és pofapozicionálást tesznek lehetővé, kiemelkedő szorítást biztosítva. A különleges gyártási eljárással készült univerzális befogópofák kerek, hatlapú, négyzetes és lapos felületű darabokat is képesek befogni hihetetlen sokoldalúsággal.

**GrooveLock**  
Pliers

### IRWIN® VISE-GRIP® GV10 GROOVELOCK

#### 1. SOKCÉLÚ BEFOGÓPOFA:

Lapos, kerek, hatlapú és négyzetes munkadarabok befogásával rendkívüli szorítóerőt fejt ki.

#### 2. NYOMÓ-CSÚSZTATÓ GOMB:

A pofákat kétszer olyan gyorsan állítja be, mint a hagyományos Groove Joint (hornyos kötésű) fogók.

#### 3. TÖBBHORNYS RANCSNIS RENDSZER:

Kétszer annyi horonypozícióval rendelkezik, mint a többi hornyos kötésű fogó, ami pontos pozicionálást tesz lehetővé bármilyen típusú munkafelületen.

#### 4. CSÍPŐDÉSGÁTLÓ CSÚSZÁSMENTES PROTOUCH™ MARKOLATOK:

Kényelmet, irányíthatóságot és kisebb terhelést jelentenek a kéz számára.



**2X** GYORSABB\*  
\* a hagyományos Groove Joint (hornyos kötésű) fogókhoz képest



**ProTouch**  
GRIPS

GROOVELOCK FOGÓK

### GROOVELOCK VÍZPUMPAFOGÓK PROTOUCH™ MARKOLATTAL

Tételszám	Leírás	Pofakapacitás	EAN	törzs Csomag	Polc Csomag
10507626	GV6 GrooveLock PTG 6"/150mm	29mm	5706915076264	25	5
10507627	GV8 GrooveLock PTG 8"/200mm	45mm	5706915076271	25	5
10507628	GV10 GrooveLock PTG 10"/250mm	57mm	5706915076288	25	5
4935097	GV10S GrooveLock PTG 10"/250 mm sima pofával	57mm	0038548108629	25	5
10507629	GV12 GrooveLock PTG 12"/300 mm	70mm	5706915076295	25	5

### GROOVELOCK VÍZPUMPAFOGÓK VÉkony MARKOLATTAL

Tételszám	Leírás	Pofakapacitás	EAN	törzs Csomag	Polc Csomag
10507630	GV6 GrooveLock TG 6"/150mm	29mm	5706915076301	25	5
10507631	GV8 GrooveLock TG 8"/200mm	45mm	5706915076318	25	5
10507632	GV10 GrooveLock TG 10"/250mm	57mm	5706915076325	25	5
10507633	GV12 GrooveLock TG 12"/300 mm	70mm	5706915076332	25	5
2078116	GV16 GrooveLock TG 16"/400mm	114mm	0038548088099	10	2
2078120	GV20 GrooveLock TG 20"/510 mm	152mm	0038548088105	5	1

### GROOVELOCK VÍZPUMPAFOGÓK PROTOUCH™ MARKOLATTAL

Tételszám	Leírás	Pofakapacitás	EAN	törzs Csomag	Polc Csomag
1840466	GrooveLock 2 db-os készlet (GV8, GV10)	45 mm, 57 mm	5706918404668	-	5



### VÍZPUMPAFOGÓK

#### UNIVERZÁLIS VÍZPUMPAFOGÓK PROTOUCH MARKOLATTAL



Tételszám	Leírás	Pofakapacitás	EAN	törzs Csomag	Polc Csomag
10507634	Univerzális vízpumpafogó PTG 6"/150mm	29mm	5706915076349	25	5
10507635	Univerzális vízpumpafogó PTG 8"/200mm	45mm	5706915076356	25	5
10507636	Univerzális vízpumpafogó PTG 10"/250mm	57mm	5706915076363	25	5
10507637	Univerzális vízpumpafogó PTG 12"/300 mm	70mm	5706915076370	25	5

#### UNIVERZÁLIS VÍZPUMPAFOGÓK VÉKONY MARKOLATTAL



Tételszám	Leírás	Pofakapacitás	EAN	törzs Csomag	Polc Csomag
10507638	Univerzális vízpumpafogó TG 6"/150mm	29mm	5706915076387	25	5
10507639	Univerzális vízpumpafogó TG 8"/200mm	45mm	5706915076394	25	5
10507640	Univerzális vízpumpafogó TG 10"/250mm	57mm	5706915076400	25	5
10507641	Univerzális vízpumpafogó TG 12"/300 mm	70mm	5706915076417	25	5

#### GROOVE JOINT (HORNYOS KÖTÉSŰ) FOGÓK

Az IRWIN® VISE-GRIP® Groove Joint fogókra jellemzők a derékszögű fogak, melyek minden irányban maximális szorítóerőt eredményeznek. A fröccsöntött ProTouch markolat™ növeli kényelemérzetet és csökkenti a kéz kifáradását.



Tételszám	Leírás	Pofakapacitás	EAN	törzs Csomag	Polc Csomag
10505498	Groove Joint fogó 8"/200mm	38mm	5706915054989	25	5
10505500	Groove Joint fogó 10"/250mm	51mm	5706915055009	25	5
10505502	Groove Joint fogó 12"/300 mm	57mm	5706915055023	25	5



## WISE-GRIP FOGÓK

Az IRWIN® WISE-GRIP® fogók indukciós edzésű vágóéllel rendelkeznek, mely hosszabb ideig marad éles. A fogó forgácsolt pófái maximális szorítóerőt fejtenek ki, a fröccsöntött ProTouch markolat pedig™ növeli kényelemérzetet és csökkenti a kéz kifáradását. A TÜV/GS tanúsítványok bizonyítják a WISE-GRIP® almárka magas szintű gyártási színvonalát.

### KOMBI FOGÓK



Tételszám	Leírás	EAN	törzs Csomag	Polc Csomag
10505875	Kombi fogó 6"/150mm	5706915058758	25	5
10505877	Kombi fogó 7"/175mm	5706915058772	25	5
10505876	Kombi fogó 8"/200 mm	5706915058765	25	5

### ÁTLÓS FOGÓK

Tételszám	Leírás	EAN	törzs Csomag	Polc Csomag
10505493	Átlósan vágó lemezolló 6"/150mm	5706915054934	25	5
10505494	Átlósan vágó lemezolló 7"/175mm	5706915054941	25	5
10505495	Átlósan vágó lemezolló 8"/200 mm	5706915054958	25	5

### VÉGVÁGÓ OLLÓK

Tételszám	Leírás	EAN	törzs Csomag	Polc Csomag
10505517	Végvágó olló 8" /200 mm	5706915055177	25	5
10505518	Kábelvágó olló 8"/200 mm	5706915055184	25	5

### HOSSZÚ ORRÚ FOGÓK

Tételszám	Leírás	EAN	törzs Csomag	Polc Csomag
10505503	Hosszú orrú fogó 6"/150mm	5706915055030	25	5
10505504	Hosszú orrú fogó 8"/200 mm	5706915055047	25	5

### HAJLÍTOTT ORRÚ FOGÓK

Tételszám	Leírás	EAN	törzs Csomag	Polc Csomag
10505505	Hajlított orrú fogó 6"/150mm	5706915055054	25	5
10505506	Hajlított orrú fogó 8"/200 mm	5706915055061	25	5

### CSÍPTETŐ FOGÓK

Tételszám	Leírás	EAN	törzs Csomag	Polc Csomag
10508153	Csíptető fogó TG 6"/150mm	5706915081510	25	5
10508152	Csíptető fogó TG 7"/175mm	5706915081527	25	5
10508151	Csíptető fogó TG 8"/200 mm	5706915081534	25	5

### ÉPÍTŐIPARI CSÍPTETŐ FOGÓK

Tételszám	Leírás	EAN	törzs Csomag	Polc Csomag
10508154	Építőipari csíptető fogó TG 9"/225 mm	5706915081541	25	5
10508155	Építőipari csíptető fogó 9"/225 mm, markolat nélkül	5706915081558	25	5

**Többmarkolatú pófák** Horonyirányú  
**A fröccsöntött ProTouch™**  
**markolat** növeli kényelemérzetet



és csökkenti a kéz kifáradását.  
**Az indukciós edzésű vágóél** élesebb marad, és tartósabb

**Kábelvágó** akár 1,6 mm átmérőjű kábelekhöz  
**A króm-nikkel acél nagyobb tartósságot** biztosít a szorító felületen és a vágóélen.



HAGYOMÁNYOS FOGÓK



### LÁDABONTÓK

Tételszám	Leírás	EAN	törzs Csomag	Polc Csomag
10508156	Ládabontó TG 10"/250mm	5706915081565	25	5
10508157	Ládabontó TG 8"/200 mm	5706915081572	25	5

### ÁLLÍTHATÓ CSAVARKULCSOK

Az IRWIN® VISE-GRIP® csavarkulcsok metrikus és brit skálákkal rendelkeznek, valamint ProTouch™ markolattal a jobb kényelem érdekében. A TÜV/GS tanúsítványok bizonyítják a VISE-GRIP® almarca magas szintű gyártási színvonalát. A sima felületű párhuzamos pófák szoros ráfogást biztosítanak és megelőzik a karcolásokat.



Tételszám	Leírás	Kapacitás	EAN	törzs Csomag	Polc Csomag
10505486	Állítható csavarkulcs PTG 6"/150mm	1"/25mm	5706915054866	25	5
10505488	Állítható csavarkulcs PTG 8"/200mm	1-1/8"/28mm	5706915054880	25	5
10505490	Állítható csavarkulcs PTG 10"/250mm	1-1/4"/31mm	5706915054903	25	5
10505492	Állítható csavarkulcs PTG 12"/300 mm	1-1/2"/38 mm	5706915054927	20	5
10508161	Állítható csavarkulcs, acél nyelű, 6"/150mm	1"/25mm	5706915081619	20	5
10508160	Állítható csavarkulcs, acél nyelű, 8"/200mm	1-1/8"/28mm	5706915081602	20	5
10508159	Állítható csavarkulcs, acél nyelű, 10"/250mm	1-1/4"/31mm	5706915081596	20	5
10508158	Állítható csavarkulcs, acél nyelű, 12"/300 mm	1-1/2"/38 mm	5706915081589	20	5

### HAGYOMÁNYOS FOGÓKÉSZLET



Tételszám	Leírás	EAN	törzs Csomag	Polc Csomag
10505483	Pro fogók, 3 db-os készlet (6"/150 mm átlós lemezolló, 8"/200 mm hosszú orrú fogó, 7"/175 mm kombi fogó)	5706915054835	5	5

## VDE FOGÓK

Az IRWIN® Vise-Grip® VDE fogók rendelkeznek TÜV / GS / VDE tanúsítványokkal, vagyis garantáltan biztonságos a használatuk az elektromos berendezésekkel akár AC 1000 V vagy DC 1500 V feszültségig. Az indukciós edzésű vágóélek hosszabb ideig maradnak élesek. A forgácsolt pófák maximális szorítóerőt fejtenek ki. A ProTouch™ markolat növeli kényelemérzetet és csökkenti a kéz kifáradását.

### VDE KOMBI FOGÓK



Tételszám	Leírás	EAN	törzs Csomag	Polc Csomag
10505872	VDE kombi fogó 6"/150mm	5706915058727	25	5
10505873	VDE kombi fogó 7"/175mm	5706915058734	25	5
10505874	VDE kombi fogó 8"/200 mm	5706915058741	25	5

### VDE HOSSZÚ ÉS HAJLÍTOTT ORRÚ FOGÓK

A vékony orrkialakítás szűk helyekre is befér, könnyű vele az akadályok mögé nyúlni.

Tételszám	Leírás	EAN	törzs Csomag	Polc Csomag
10505868	VDE hosszú orrú fogó 6"/150mm	5706915058680	25	5
10505869	VDE hosszú orrú fogó 8"/200 mm	5706915058697	25	5
10505870	VDE hajlított orrú fogó 8"/200 mm	5706915058703	25	5

### VDE ÁTLÓSAN VÁGÓ LEMEZOLLÓK

Tételszám	Leírás	EAN	törzs Csomag	Polc Csomag
10505865	VDE átlósan vágó lemezolló 6"/150mm	5706915058659	25	5
10505866	VDE átlósan vágó lemezolló 7"/175mm	5706915058666	25	5
10505867	VDE átlósan vágó lemezolló 8"/200 mm	5706915058673	25	5

### VDE CSUPASZÍTÓ FOGÓ

V-alakú vágószerszámok, könnyű és pontos csupaszítás akár 1,6 mm átmérőjű kábeleken is. Az indukciós edzésű vágóél hosszabb ideig marad éles.

Tételszám	Leírás	EAN	törzs Csomag	Polc Csomag
10505871	VDE csupaszító fogó 6"/150 mm	5706915058710	25	5

### VDE FOGÓKÉSZLET

Tételszám	Leírás	EAN	törzs Csomag	Polc Csomag
10505519	3 db-os készlet (6"/150 mm átlós lemezolló, 8"/200 mm hosszú orrú fogó, 7"/175 mm kombi fogó)	05706915055191	5	5

#### Mi az a TÜV és a GS?

- Garantált biztonság a DIN szabványok szerint
- Bizonyított minőség és megbízhatóság

#### Mi az a VDE?

- Biztonságos működés az elektromos berendezésekkel akár AC 1000 V vagy DC 1500 V feszültségig

Ezen az oldalon az összes termék rendelkezik TÜV/GS tanúsítvánnyal, ami optimális biztonsági szintet és felhasználói bizalmat jelent.

**Többmarkolatú pófák** Horonyirányú   
**A fröccsöntött ProTouch™ markolat** növeli kényelemérzetet és csökkenti a kéz kifáradását.  
**Az indukciós edzésű vágóél** élebb marad, és tartósabb  
**Kábelvágó** akár 1,6 mm átmérőjű kábelekhöz  
**A króm-nikkel acél nagyobb tartósságot** biztosít a szorító felületen és a vágóélen.

**ProTouch™ GRIPS**

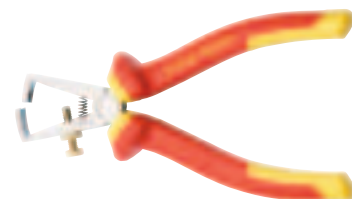
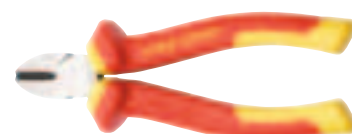
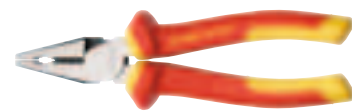

VDE FOGÓK



**IRWIN®**

*Record®*



## CSŐKULCSOK

Az IRWIN® Record® a vízszelési szerszámok teljes palettáját kínálja a gyors és eredményes munkavégzés érdekében. Az öntöttvas Stillson csavarkulcsok a könnyű gyors csavarkulcsokig a csőszerszámok teljes palettája rendkívüli fogást biztosít az egyedülálló V-formájú fogprofiloknak köszönhetően.



### 1. KOVÁCSOLT HOROGPOFA

2-1/4" (57 mm) pofakapacitással, amely megfelel a szabványos 14" (356 mm) méretű csőkulcsnak; ideális akár 1-1/2" (38 mm) átmérőjű csővezetékekhez; ideális a legtöbb felülethez, pl. fekete, galvanizált, PVC és réz csövekhez, valamint csavarokhoz, anyákhoz és csatlakozóelemekhez; tüskés fogazattal.

### 2. GYORSAN ÁLLÍTHATÓ BEFOGÓPOFA

Egykezes működtetés, gyorsan felrakható a munkafelületre.

### 3. ALUMÍNIUMÖNTVÉNY KIVITELEZÉS

40%-kal kisebb súlyú, mint a normál 14 öntöttvas csőkulcs; az ergonomikus nyél ideális a nagy nyomaték és a maximális kényelem biztosításához

**3X GYORSABB\***  
Gyorsan állítható alsó pófa

CSŐKULCSOK

Tételszám	Leírás	Kapacitás	EAN	törzs Csomag	Polc Csomag
10503642	Gyorsan állítható csőkulcs	3 - 58mm	5706915036428	-	5
10504281	Gyorsan állítható csavarkulcs, 5 db-os bemutató	3 - 58mm	5706915036428	-	5

## STILLSON CSŐKULCSOK

Tételszám	Leírás	Kapacitás	EAN	törzs Csomag	Polc Csomag
T3008	Stillson csőkulcs 8"/200mm	19 mm (3/4)	0734442111122	-	6
T30010	Stillson csőkulcs 10"/250mm	1 (25 mm)	0734442111368	-	6
T30012	Stillson csőkulcs 12"/300mm	1-1/4 (32 mm)	0734442111603	-	6
T30014	Stillson csőkulcs 14"/350mm	1-1/2 (38mm)	0734442111849	-	6
T30018	Stillson csőkulcs 18"/450mm	2 (51 mm)	0734442111962	-	4
T30024	Stillson csőkulcs 24"/600mm	2-1/2 (63mm)	0734442112082	-	1
T30036	Stillson csőkulcs 36"/900 mm	3-1/2 (89mm)	0734442112204	-	1

## STILLSON CSŐKULCSOK PÓTALKATRÉSZEI

Tételszám	Leírás	Kapacitás	EAN	törzs Csomag	Polc Csomag
T30018A	Befogópófa anyával (F)	-	0734442120605	1	4
T30036A	Befogópófa anyával (F)	-	0734442121800	1	4
T30018C	Keret tüskével (D) és tekercsrugóval (E)	-	0734442120841	1	4
T30036C	Keret tüskével (D) és tekercsrugóval (E)	-	0734442122043	1	4
T30024F	Anyacsavar (új menetes)	-	0734442117728	1	4
T30036F	Anyacsavar	-	0734442119883	1	1

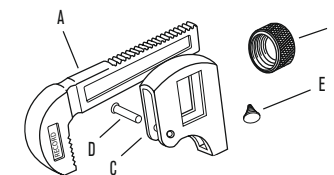

\* A hagyományos csőkulcsokhoz képest

### VEZETŐ CSŐKULCSOK

Tételszám	Leírás	Kapacitás	EAN	törzs Csomag	Polc Csomag
T3508	Vezető csőkulcs 8"/200mm	1 (25 mm)	0734442112440	-	4
T35010	Vezető csőkulcs 10"/250mm	1-1/2 (38mm)	0734442112563	-	4
T35012	Vezető csőkulcs 12"/300mm	2 (51 mm)	0734442112327	-	4
T35014	Vezető csőkulcs 14"/350mm	2 (51 mm)	0734442112686	-	4
T35018	Vezető csőkulcs 18"/450mm	2-1/2 (63mm)	0734442112808	-	4
T35024	Vezető csőkulcs 24"/600mm	3 (76 mm)	0734442112921	-	1
T35036	Vezető csőkulcs 36"/900mm	5 (127 mm)	0734442113041	-	1
T35048	Vezető csőkulcs 48"/1220 mm	6 (152 mm)	0734442113065	-	1



### VEZETŐ CSŐKULCSOK PÓTALKATRÉSZEI

Tételszám	Leírás	EAN	törzs Csomag	Polc Csomag
T35018A	Horogpofa anyával (G)	0734442125280	-	1
T35024A	Horogpofa anyával (G)	0734442126126	-	1
T35036A	Horogpofa anyával (G)	0734442126966	-	1
T35048A	Horogpofa anyával (G)	0734442127802	-	1
T35010C	Nyelpofa csapszeggel (D)	0734442123842	-	1
T35018C	Nyelpofa csapszeggel (D)	0734442125402	-	1
T35024C	Nyelpofa csapszeggel (D)	0734442126249	-	1
T35036C	Nyelpofa csapszeggel (D)	0734442127086	-	1
T35048C	Nyelpofa csapszeggel (D)	0734442127925	-	1
T35010E	Tekerccsurugó (E) és lapos rugó (F)	0734442124085	-	1

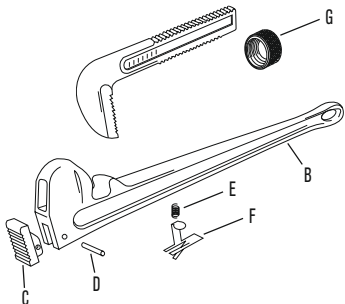

### KÉZI CSAVARKULCS

A láncos csőkulcsok főként szűk helyeken használatosak, pl. valamely csővezeték és a fal között. Egyszerűen hurkolja a láncot a cső köré, rögzítse, majd a pófák a forgatás irányában fognak. A csövet ekkor könnyen lehet a fogantyú apró mozgataisaival megszorítani vagy meglazítani.

Tételszám	Leírás	Kapacitás	EAN	törzs Csomag	Polc Csomag
T240	Kézi csavarkulcs Ø100	4 (101mm)	0734442113522	48	4



### LÁNCOS CSŐKULCSOK

Tételszám	Leírás	Kapacitás	EAN	törzs Csomag	Polc Csomag
T23112	Láncos csőkulcs Ø61mm / 14"	5/16" - 2", (8 - 51 mm)	0734442109082	12	1
T23212	Láncos csőkulcs Ø90mm / 21-1/2"	5/16" - 3", (8 - 76 mm)	0734442109204	12	1
T233C	Láncos csőkulcs Ø115mm / 36"	1/2" - 4", (13 - 101 mm)	0734442113164	6	1
T234C	Láncos csőkulcs Ø220mm / 51"	1" - 8", (25 - 203 mm)	0734442113287	6	1
T235C	Láncos csőkulcs Ø64-1/2"	2" - 12" (50 - 300 mm)	0734442114000	6	1

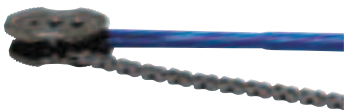

### LÁNCOS CSŐKULCSOK; 2004-TŐL TÖMÖR KOVÁCSOLT FOGANTYÚVAL

Tételszám	Leírás	EAN	törzs Csomag	Polc Csomag
T233CDB	Lánc csapágypersellyel	0734442113881	-	1
T234CDB	Lánc csapágypersellyel	0734442114246	-	1
T235CDB	Lánc csapágypersellyel	0734442114123	-	1

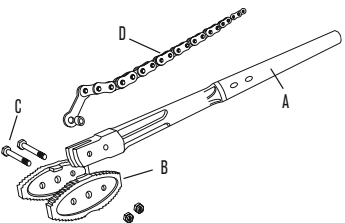

## T-NYÉL IMBUSZKULCSOK

Nagy erősségű és tartós króm-vanádium acélból készül. Ergonomikus kialakítás a megfogás és kezelés megkönnyítése és a nyomaték növelése érdekében. Barázdált csúcs a csavarok jobb megfogása és tartása érdekében. Speciális felületkezelés az oxidáció és korrózió megelőzésére.

**ProTouch**  
GRIPS

**NAGY NYOMATÉK**  
Plusz végződés a fogantyún



**PROTOUCH™ MARKOLATOK**

A kényelem és irányíthatóság érdekében



IMBUSZKULCSOK

## 'T-' NYELŰ IMBUSZKULCS-KÉSZLETEK

Tételszám	Leírás	EAN	törzs Csomag	Polc Csomag
T10771	8 db-os készlet metrikus: 2,0; 2,5; 3,0; 4,0; 5,0; 6,0; 8,0; 10,0 mm	7897095029299	3	3
T10770	8 db-os készlet BRIT SKÁLÁS: 3/32", 1/8", 9/64", 5/32", 3/16", 1/4", 5/16", 3/8"	7897095029282	3	3



## IMBUSZKULCS KÉSZLET, RÖVID ÉS HOSSZÚ

Tételszám	Leírás	EAN	törzs Csomag	Polc Csomag
T10760	22 db-os rövid és hosszú metrikus: 1,5 - 10,0 mm	7897095029183	-	6
T10761	25 db-os készlet, brit skálás: 1/16" - 3/8"	7897095029190	-	6





## TOKOS IMBUSZKULCSOK KÉSZLET



Tételszám	Leírás	EAN	törzs Csomag	Polc Csomag
T10755	Rövid imbuszkulcs - metrikus: 1,5; 2,0; 2,5; 3,0; 4,0; 5,0; 6,0; 7,0; 8,0; 10,0 mm	7897095029138	-	6
T10756	Hosszú imbuszkulcs - metrikus: 1,5; 2,0; 2,5; 3,0; 4,0; 5,0; 6,0; 7,0; 8,0; 10,0 mm	7897095029145	-	6
T10757	Golyós végű imbuszkulcs - metrikus: 1,5, 2,0, 2,5, 3,0, 4,0, 5,0, 6,0, 7,0, 8,0, 10,0 mm	7897095029152	-	6
T10758	Torx kulcs: T6, T7, T8, T10, T15, T20, T25, T27, T30, T40	7897095029169	-	6
T10752	Rövid imbuszkulcs - brit skálás 13 db 0.050" - 3/8"	7897095029107	-	6
T10753	Hosszú imbuszkulcs - brit skálás 13 db 0.050" - 3/8"	7897095029114	-	6
T10754	Golyós végű imbuszkulcs - brit skálás 13 db 0.050" - 3/8"	7897095029121	-	6

## IMBUSZ- ÉS TORXKULCSOK - ÖSSZECSUKHATÓ KÉSZLETEK



A visszahúzható IRWIN® imbusz- és torxkulcskészlet rendkívül ellenálló, poliamidból és üvegszálból készült nyélben. Ergonomikus gumimarkolat a nagyobb kényelem és könnyű használat érdekében. A kulcsok fekete oxidbevonatú króm-vanádium acélból készülnek. Imbusz-, golyós végű és torx kulcsokat tartalmaz.



Tételszám	Leírás	EAN	törzs Csomag	Polc Csomag
T10765	Imbuszkulcs - metrikus: 2,0; 2,5; 3,0; 4,0; 5,0; 6,0; 8,0 mm	7897095029237	-	6
T10767	Torx kulcs: T9, T10, T15, T20, T25, T27, T30, T40	7897095029251	-	6
T10769	Golyós végű imbuszkulcs - metrikus: 2,0; 2,5; 3,0; 4,0; 5,0; 6,0; 8,0 mm	7897095029275	-	6
T10763	Imbuszkulcs - brit skálás 9 db 5/64" - 1/4"	7897095029213	-	6
T10768	Golyós végű imbuszkulcs - brit skálás 9 db 5/64" - 1/4"	7897095029268	-	6

## SZABVÁNYOS IMBUSZKULCS KÉSZLETEK



Tételszám	Leírás	EAN	törzs Csomag	Polc Csomag
T10748	Rövid imbuszkulcs - metrikus: 1,5; 2,0; 2,5; 3,0; 4,0; 5,0; 6,0; 8,0; 10,0 mm	7897095029060	-	5
T10749	Hosszú imbuszkulcs - metrikus: 1,5; 2,0; 2,5; 3,0; 4,0; 5,0; 6,0; 8,0; 10,0 mm	7897095029077	-	5
T10750	Golyós végű imbuszkulcs - metrikus: 1,5; 2,0; 2,5; 3,0; 4,0; 5,0; 6,0; 8,0; 10,0mm	7897095029084	-	5
T10745	Rövid imbuszkulcs - brit skálás 9 db 1/16" - 3/8"	7897095029039	-	5
T10746	Hosszú imbuszkulcs - brit skálás 9 db 1/16" - 3/8"	7897095029046	-	5
T10747	Golyós végű imbuszkulcs - brit skálás 9 db 1/16" - 3/8"	7897095029053	-	5





## FÉMŰRÉSZLAPOK

Jobb vágási teljesítmény az IRWIN® kiváló minőségű fémfűrészlapjaival. Az új foggeometria ellenállóbb a fog töredezésével szemben, valamint növeli az élettartamot és a tartósságot. A WeldTec™ platform előnyeit kihasználva az IRWIN® fémfűrészlapok új, szabadalmazott fogkialakítása gyorsabb, egyszerűbb és kevésbé fárasztó vágást tesz lehetővé.

### BIMETÁL FÉMŰRÉSZLAPOK

#### 1. WELDTEC TECHNOLOGIA

Az innovatív foggeometria kopásálló, és hosszú ideig élesen tartja a vágóéleket.

#### 2. BIMETÁL FELÉPÍTÉS

Megszünteti a pengék remegését és hosszú élettartamot biztosít.

#### 3. M2 GYORSACÉL VÁGÓÉL

Fokozottabb hőellenállás más anyagokból készült vágóélekhez képest.



Tételszám	Leírás	EAN	törzs Csomag	Polc Csomag
10504523	Bimetál fémfűrészlap 18TPI, 300 mm, 2 db	5706915045239	90	1
10504524	Bimetál fémfűrészlap 24TPI, 300 mm, 2 db	5706915045246	90	1
10504525	Bimetál fémfűrészlap 32 TPI, 300 mm, 2 db	5706915045253	90	1
10507929	Bimetál fémfűrészlap 3-as csomag (18, 24 és 32 TP), 300 mm	5706915079296	150	1
10505897	Bimetál fémfűrészlap 18TPI, 300 mm, 10 db	5706915058970	50	1
10505898	Bimetál fémfűrészlap 24TPI, 300 mm, 10 db	5706915058987	50	1
10505899	Bimetál fémfűrészlap 32 TPI, 300 mm, 10 db	5706915058994	50	1
10504520	Bimetál fémfűrészlap 18TPI, 300 mm, 100 db	5706915045208	5	1
10504521	Bimetál fémfűrészlap 24TPI, 300 mm, 100 db	5706915045215	5	1
10504522	Bimetál fémfűrészlap 32 TPI, 300 mm, 100 db	5706915045222	5	1
10504530	Junior fémfűrészlap 14TPI, 150 mm, 10 db	5706915045307	10	1
10504531	Junior fémfűrészlap 32TPI, 150 mm, 10 db	5706915045314	10	1

## FÉMFŰRÉSZKERETEK

Az IRWIN® fémfűrészkereteket a szakemberek igényei szerint alakítottuk ki. Tartós IRWIN® keretekkel könnyen és gyorsan megy a vágás.

### I-125 MAGAS FESZESSÉGŰ FÉMFŰRÉSZ (125 KG / 25000 PSI)

Az IRWIN® nagy teherbírású fémfűrész kerettel akár 125 kg-os fűrészlap-feszesség érhető el a pontos vágás érdekében. A puha tapintású markolat a szakembereknek stabil és csúszásmentes fogást biztosít.



**Az ergonomikus fémkerettel** feszesebb penge, és a penge nem tud kioldódni, ha leesik a fűrész

**A fémfeszítő mechanizmussal** hosszabb a szerszám élettartama

**A puha tapintású markolat** kényelmes fűrészelési fogást biztosít és megakadályozza a megcsúszást

**Pengetárolás:** nem kell keresgélni a pótpengéket  
**90°-55°-os pengebefogás** a nagyobb tárgyak fűrészeléséhez  
**Gipszkartonfűrész** a szűk helyeken való fűrészeléshez

WITH **WELDTEC™**



Tételszám	Leírás	EAN	törzs Csomag	Polc Csomag
10504407	I-125 Fémfűrész 300 mm-es fűrészlapokhoz	5706915044072	10	10

### I-75 ALACSONY FESZESSÉGŰ FÉMFŰRÉSZ (75 KG / 15000 PSI)

Tételszám	Leírás	EAN	törzs Csomag	Polc Csomag
10506437	I-75 Alacsony feszességű fémfűrész 300 mm-es fűrészlapokhoz	5706915064377	10	10

### MINI FÉMFŰRÉSZ

Ergonomikus markolat a biztonságos és kényelmes vágás érdekében. Szűk helyeken történő munkavégzésre optimalizálva.

Tételszám	Leírás	EAN	törzs Csomag	Polc Csomag
10504408	Mini fémfűrész, 250 mm-es fűrészlap	5706915044089	60	5

### JUNIOR FÉMFŰRÉSZ

A tartós fémkeret hosszú élettartamot biztosít a szerszámnak.

Tételszám	Leírás	EAN	törzs Csomag	Polc Csomag
10504409	Junior fémfűrész	5706915044096	60	5



### CSAVARVÁGÓK

Az IRWIN® Record® csavarvágók 1923-ban kerültek piacra. Az IRWIN® Record® csavarvágók különleges kialakítású acélpofáinak és szigorú gyártási eljárásainak köszönhetően létrejött vágó terméksalád minden típusú – magas, közepes és alacsony szakítószilárdságú – anyagot képes kezelni.

#### NAGY TEHERBÍRÁSÚ, KARRAL ÁLLÍTHATÓ, SÜLLYESZTÉKBEN KOVÁCSOLT FOGANTYÚK – KÖZÉPVÁGÁS

Kialakítása szerint az extrém helyzetekkel is megbíró, nagy szakítószilárdságú, süllyesztékben kovácsolt acélpofák és a két lépcsőben hőkezelt és köszörült pofák jelentősen növelik a tartósságot és stabil vágási kapacitást biztosítanak. A süllyesztékben kovácsolt acélmarkolatok biztonságot és megbízhatóságot nyújtva biztosítják a nagy szakítószilárdságú anyagok optimális teljesítményű vágását.



**Mindegyik pofa fokozatosan hőkezelt** az áthatoló vágóél és az ellenálló szerszámtest érdekében  
**A pofák különleges acélból**, süllyesztékben kovácsolt eljárással készülnek, precíz forgácsolással.  
**Az összetett mozdulat kb. 40 kg** erőt jelent a markolatra kifejtett minden 0,5 kg után  
**Süllyesztékben kovácsolt** acélmarkolat  
**A biztonsági leállító megakadályozza az ujjak beszorulását**

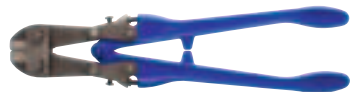

Tételszám	Leírás	EAN	törzs Csomag	Polc Csomag
T914H	Karral állítható Csavarvágók 14" / 355mm	0734442089162	10	1
T918H	Karral állítható Csavarvágók 18" / 460mm	0734442087489	10	1
T924H	Karral állítható Csavarvágók 24" / 610mm	0734442134046	4	1
T930H	Karral állítható Csavarvágók 30" / 760mm	0734442092643	2	1
T936H	Karral állítható Csavarvágók 36" / 915mm	0734442092766	2	1
T942H	Karral állítható Csavarvágók 42" / 1 070mm	0734442092889	1	1

#### KÖZEPES TEHERBÍRÁSÚ, BÜTYÖKKEL ÁLLÍTHATÓ, SÜLLYESZTÉKBEN KOVÁCSOLT FOGANTYÚK – KÖZÉPVÁGÁS

A bütyökkel állítható csavarvágók tökéletesek a közepes megterhelésű mindennapi munkákhoz. A süllyesztékben kovácsolt acélfogantyúk, valamint a különleges kialakítású, hőkezelt és indukciósan edzett acélfejek biztonságos és megbízható használatot biztosítanak.



Tételszám	Leírás	EAN	törzs Csomag	Polc Csomag
TBC914H	Bütyökkel állítható Csavarvágók 14" / 355mm	0734442090847	10	1
TBC918H	Bütyökkel állítható Csavarvágók 18" / 460mm	0734442092407	10	1
TBC924H	Bütyökkel állítható Csavarvágók 24" / 610mm	0734442092520	4	1
TBC930H	Bütyökkel állítható Csavarvágók 30" / 760mm	0734442092667	3	1
TBC936H	Bütyökkel állítható Csavarvágók 36" / 915mm	0734442092780	2	1

#### ÁLTALÁNOS CÉLÚ, BÜTYÖKKEL ÁLLÍTHATÓ ÜREGES FOGANTYÚK – KÖZÉPVÁGÁS

A bütyökkel állítható, nagy szakítószilárdságú, üreges fogantyús csavarvágó könnyű súlyú és egyszerűen karbantartható. Nagyszerű segítség a műhelyben, a gazdaságban vagy a garázsban.

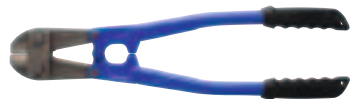

Tételszám	Leírás	EAN	törzs Csomag	Polc Csomag
TTBC914	Bütyökkel állítható, üreges fogantyús csavarvágók 14" / 355mm	0734442089834	10	1
TTBC918	Bütyökkel állítható, üreges fogantyús csavarvágók 18" / 460mm	0734442089841	8	1
TTBC924	Bütyökkel állítható, üreges fogantyús csavarvágók 24" / 610mm	0734442089858	6	1
TTBC930	Bütyökkel állítható, üreges fogantyús csavarvágók 30" / 760mm	0734442089896	4	1
TTBC936	Bütyökkel állítható, üreges fogantyús csavarvágók 36" / 915mm	0734442089902	3	1

#### KÖZEPES TEHERBÍRÁSÚ, BÜTYÖKKEL ÁLLÍTHATÓ, SÜLLYESZTÉKBEN KOVÁCSOLT FOGANTYÚK – VÉGVÁGÁS

Alacsony szakítószilárdságú anyagok és nemvasfémek szűk helyen történő szoros vágására kifejlesztve.



Tételszám	Leírás	EAN	törzs Csomag	Polc Csomag
TBC924E	Bütyökkel állítható csavarvágó - Végvágás 24"/610 mm	0734442093008	6	1

## KÖZEPES TEHERBÍRÁSÚ KOMPAKT VÁGÓSZERSZÁM

A süllyesztékben kovácsolt acél pófáknak és a két forgáspontnak köszönhetően a teljes kapacitás  $\varnothing$  4,0 mm lágyacél vagy  $\varnothing$  1,5 mm keményacél huzal. Rugós terhelésű sajtolt fogantyúk az egykezes működtetéshez.

Tételszám	Leírás	EAN	törzs Csomag	Polc Csomag
T909	Közepes teherbírású kompakt vágószerszám, 9"/225 mm	0734442090601	60	4



## KÖZEPES TEHERBÍRÁSÚ KÁBELVÁGÓK

Süllyesztékben kovácsolt acélfej, üreges hosszú fogantyúkkal, többféle huzal és kábel vágásához.

Tételszám	Leírás	EAN	törzs Csomag	Polc Csomag
TWC6	Rugós nyelű huzalvágó kis, tömör és pászmahuzalokhoz	5011117175609	6	1
TWC16	Akár 16 mm külső átmérőjű (KÁ) huzalkötél és 21 mm KÁ árnyékolt elektromos kábel	0734442175704	10	1
TCC26	Akár 26 mm-es nem árnyékolt réz és alumínium kábel	0734442176008	10	1



## PÓTPOFA – KÖZÉPVÁGÁS

Tételszám	Leírás	EAN	törzs Csomag	Polc Csomag
TJ914H	Pótpofa – Középvágás, 14"/355mm csavarvágókhoz	0734442094579	-	1
TJ918H	Pótpofa – Középvágás, 18"/460mm csavarvágókhoz	0734442096009	-	1
TJ924H	Pótpofa – Középvágás, 24"/610mm csavarvágókhoz	0734442096122	-	1
TJ930H	Pótpofa – Középvágás, 30"/760mm csavarvágókhoz	0734442096245	-	1
TJ936H	Pótpofa – Középvágás, 36"/915mm csavarvágókhoz	0734442096368	-	1
TJ942H	Pótpofa – Középvágás, 42"/1070 mm csavarvágókhoz	0734442096481	-	1



## PÓTPOFA – TÖVÁGÁS

Tételszám	Leírás	EAN	törzs Csomag	Polc Csomag
TJ914F	Pótpofa – Tövágás, 14"/355mm csavarvágókhoz	0734442094562	-	1
TJ918F	Pótpofa – Tövágás, 18"/460mm csavarvágókhoz	0734442094685	-	1
TJ924F	Pótpofa – Tövágás, 24"/610mm csavarvágókhoz	0734442094807	-	1
TJ930F	Pótpofa – Tövágás, 30"/760 mm csavarvágókhoz	0734442094920	-	1



## PÓTPOFA – VÉGVÁGÁS

Tételszám	Leírás	EAN	törzs Csomag	Polc Csomag
TJ924E	Pótpofa – Végvágás, TBC924E-hez	0734442097204	-	1



## PÓT HEVEDERKÉSZLETEK

Tételszám	Leírás	EAN	törzs Csomag	Polc Csomag
T914UEFGT	Pót hevederkészlet, 14"/355 mm csavarvágókhoz	0734442097938	-	1
T918UEFGT	Pót hevederkészlet, 18"/460mm csavarvágókhoz	0734442098058	-	1
T924UEFGT	Pót hevederkészlet, 24"/610mm csavarvágókhoz	0734442098652	-	1
T930UEFGT	Pót hevederkészlet, 30"/760mm csavarvágókhoz	0734442110057	-	1
T936UEFGT	Pót hevederkészlet, 36"/915mm csavarvágókhoz	0734442114857	-	1
T942UEFGT	Pót hevederkészlet, 42"/1070 mm csavarvágókhoz	0734442108979	-	1



## KÖTŐELEM-KÉSZLETEK

Tételszám	Leírás	EAN	törzs Csomag	Polc Csomag
T914KIT	Kötőelem-készlet a T914H egységhez	0734442097945	-	1
T918KIT	Kötőelem-készlet a T918H egységhez	0734442089292	-	1
T924KIT	Kötőelem-készlet a T924H egységhez	0734442098669	-	1
T930KIT	Kötőelem-készlet a T930H egységhez	0734442104773	-	1
T936KIT	Kötőelem-készlet a T936H egységhez	0734442091455	-	1
T942KIT	Kötőelem-készlet a T942H egységhez	0734442108917	-	1
TBC914KIT	Kötőelem-készlet a TBC914H és TTBC914 egységhez	0734442090977	-	1
TBC918KIT	Kötőelem-készlet a TBC918H és TTBC918 egységhez	0734442090984	-	1
TBC924KIT	Kötőelem-készlet a TBC924H és TTBC924 egységhez	0734442169673	-	1
TBC930KIT	Kötőelem-készlet a TBC930H és TTBC930 egységhez	0734442010043	-	1
TBC936KIT	Kötőelem-készlet a TBC936H és TTBC936 egységhez	0734442101444	-	1

### A kötőelem-készletek tartalma:

- 4 db karbeállító csavar
- 2 db szegheveder-anya
- 2 db szegheveder-alátét
- 1 db fogantyú-összekötő csap
- 1 db fogantyú-összekötő csipesz
- 2 db fogantyú-összekötő csavar
- 2 db fogantyú-összekötő anya
- 2 db karszegecs
- 1 db pofa központi csapja

### LEMEZOLLÓK ÉS NYÍRÓOLLÓK

Az IRWIN® Gilbow® lemezollók és nyíróollók vágási képessége sokkal nagyobb, mint a felhasználó ereje. Az eredeti ónvágó lemezollók első változata 1924-ben készült, és olyan mértékben uralták a lemezvágó ollók piacát, hogy a lemezvágó és nyíróollókat Amerikában ma is „Gilbow” néven hívják.

**Egyedi csúszásmentes** hornyok, tökéletes vágásra tesztelve. Ezt csak élesítés után szabad átállítani.

**Kettős, üreges, köszörült élek** csökkentik a súrlódást a könnyebb vágás érdekében

**Süllyesztékben kovácsolt** szénacél nyelvek és pengék

**A biztonsági leállító** megakadályozza az ujjak beszorulását



#### UNIVERZÁLIS LEMEZOLLÓK

Tételszám	Leírás	EAN	törzs Csomag	Polc Csomag
TG2458	Univerzális lemezolló, 8"/200mm	0734442188049	36	6
TG24510	Univerzális lemezolló, 10"/250mm	0734442188162	36	6
TG24512	Univerzális lemezolló, 12"/300 mm	0734442188285	36	6
TG24514	Univerzális lemezolló, 14"/350mm	0734442188407	36	6



#### RUGÓS LEMEZOLLÓK

Négy méretben készült, egyenes és egyenestől eltérő vágásokhoz. A rugós elválasztású nyelvek a lemezollót automatikusan kinyitják minden vágás végén.

Tételszám	Leírás	EAN	törzs Csomag	Polc Csomag
TG245S8	Rugós lemezolló, 8"/200mm	0734442188520	36	6
TG245S10	Rugós lemezolló, 10"/250mm	0734442188643	36	6
TG245S12	Rugós lemezolló, 12"/300 mm	0734442188766	36	6
TG245S14	Rugós lemezolló, 14"/350mm	0734442188889	36	6



#### ÍVELT ÉLŰ LEMEZOLLÓK

A G245 sorozat kiegészítésére tervezett lemezollók kis sugarú vágásokra alkalmasak az óramutató járásával egyező vagy az azzal ellentétes irányban.

Tételszám	Leírás	EAN	törzs Csomag	Polc Csomag
TG2468	Ívelt élű lemezolló, 8"/200mm	0734442189008	48	6
TG24610	Ívelt élű lemezolló, 10"/250mm	0734442189121	48	3
TG24612	Ívelt élű lemezolló, 12"/300 mm	0734442189244	48	3



#### ÉKSZERÉSZ-LEMEZOLLÓK

Rövid élű, alacsony teherbírású lemezolló, melyet általában ékszerészek, ötvösök és modellkészítők használnak.

Tételszám	Leírás	EAN	törzs Csomag	Polc Csomag
TG56	Ékszerész lemezolló, 7" egyenes élű	0734442190202	24	6
TG056	Ékszerész lemezolló, 7" ívelt élű	0734442187929	24	6

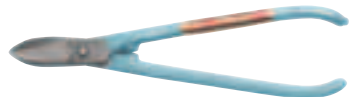

#### NAGY TEHERBÍRÁSÚ, HAJLÍTOTT NYELŰ NYÍRÓOLLÓK

Ezek a hajlított nyelvű nyíróollók az egyenestől eltérő vágásokra is használhatók. A G69 jobbra hajlított az óramutató járásával ellenkező irányú vágásokhoz, míg a G67 balra hajlított az óramutató járásával egyező vágásokhoz.

Tételszám	Leírás	EAN	törzs Csomag	Polc Csomag
TG67	Nagy teherbírású, hajlított nyelvű lemezolló, 11" balos	0734442189367	36	6
TG69	Nagy teherbírású, hajlított nyelvű lemezolló, 11" jobbos	0734442189480	36	6
TG691	Nagy teherbírású, hajlított nyelvű lemezolló, 14" jobbos	0734442189602	36	6



#### KÖZEPES TEHERBÍRÁSÚ, EGYENES NYELŰ LEMEZOLLÓK

Tételszám	Leírás	EAN	törzs Csomag	Polc Csomag
TG950	Közepes teherbírású, egyenes nyelvű lemezollók, 12"/300mm	0734442189725	36	6
TG69NB	Anyacsavar és csavar G67, G69, G950, G691 szerszámokhoz	0734442195368	-	1



## REPÜLŐIPARI ÉS OFSZET LEMEZOLLÓK

Az IRWIN® repülőipari és ofszet lemezollói precíziós kialakítású pengéivel hosszabb ideig vághat; az ergonomikus kialakítású fröccsöntött puha markolat kényelmes és eredményes munkát, a tartós pálcacrugó pedig sima és egyenletes vágást biztosít.



### REPÜLŐIPARI LEMEZOLLÓK



Tételszám	Leírás	EAN	törzs Csomag	Polc Csomag
10504309N	'Lemezolló 101, balos és egyenes vágás	5706915043099	-	5
10504310N	'Lemezolló 102, jobbos és egyenes vágás	5706915043105	-	5
10504311N	'Lemezolló 103, egyenes és széles ívek	5706915043112	-	5

### ÁTTÉTELES LEMEZOLLÓK

225mm hossz és 1,9 cm vágáshossz Vágási kapacitás: 16 g / 1,52 mm-es bádoglemez és 18 g / 1,19 mm-es rozsdamentes acél

Tételszám	Leírás	EAN	törzs Csomag	Polc Csomag
10504313N	Áttételes lemezolló 105, egyenes és rövid ívek	5706915043136	-	5

### OFZET LEMEZOLLÓK

240 mm hossz és 3,02 cm vágáshossz Vágási kapacitás: 18 g / 1,19 mm-es bádoglemez és 22 g / 0,84 mm-es rozsdamentes acél

Tételszám	Leírás	EAN	törzs Csomag	Polc Csomag
10504315N	'Balos lemezolló 20SL, egyenes, szögek és balos ívek	5706915043150	-	5
10504316N	Ofszet lemezolló 20SR, egyenes, szögek és jobbos ívek	5706915043167	-	5

### EXTRA VÁGÁSÚ LEMEZOLLÓ

Számos felhasználói alkalmazásra, amikor könnyű súlyú anyagot kell hosszan vágni.

Tételszám	Leírás	EAN	törzs Csomag	Polc Csomag
10504314N	Extra vágású lemezolló 304, egyenes és széles ívek vágására	5706915043143	25	5

**Fogazott alsó él** az erősebb vágás érdekében, egyenletesebb vágás, nincsenek kétszeres jelölésű élek

**ProTouch™ fröccsöntött puha markolat** a nagyfokú kényelem és irányíthatóság érdekében; csökkenti a kéz kifáradását

**Hosszabb vágási vonal** a gyorsabb munka érdekében

**Kiegyensúlyozottabb tömegelosztás** a nagyobb kényelem érdekében

**Ejtésálló retesz** a könnyű egykezes használat érdekében, ami időmegtakarítást és nagyobb biztonságot eredményez

**250 mm hossz** és 3,34 cm vágáshossz

**Vágási kapacitás: 1,19 mm-es bádoglemez és 0,84 mm-es rozsdamentes acél**

**ProTouch™ GRIPS**









1933-ban egy Hans Schroder nevű fiatalember nagykereskedő vállalkozást indított Koppenhágában. Az első néhány évben általános kéziszerszámokkal kereskedett, 1938-ban pedig belevágott a fűrészek gyártásába is. Barátai és üzletfelei körében Hans Schroder egyszerűen Jack névre hallgatott, rövid idő alatt azonban a „Jack” név a kiváló minőségű fűrészeket jelentő fogalomává vált.

Az IRWIN® Jack® azóta is számos újításban játszott úttörő szerepet, elsősorban a piacvezető Jack® 880 univerzális háromszoros köszörülési technológia kifejlesztésével. A legfrissebb innováció – az EVO kézfűrész – egyedülálló markolat-fűrészlap kapcsolatával tovább bővíti a szakemberek lehetőségeit.



## Marples®

A minőség szerszámkészítéssel eggyé vált a Marples® famegmunkáló szerszámok gazdag öröksége. Az angliai Sheffieldben 1828-ban alapított Marples® márka mindig is a kiemelkedő teljesítményt és az egyedülálló precizitást jelentette a finom famegmunkálásban.

A cégalapító William Marples felmenői hosszú nemzedékeken át bútorasztalos és szerszámkészítő mesterek voltak, és az apja műhelyében töltött inasévek után megalapította a William Marples and Sons Limited céget. A csak a legjobb anyagokból dolgozó Marples® minden termékbe beleégette a nevét az elkészített szerszámok megbízható minőségének és kialakításának jelként.



### FŰRÉSZEK



### VÉSŐK



### FAMEGMUNKÁLÓ SZERSZÁMOK



### KÉZIFŰRÉSZEK

Az egyedi nyél-penge kapcsolat átlépi a hagyományos tervezési korlátokat és maximalizálja a felhasználó és a kézfűrész közötti kölcsönhatást. A holisztikus termék koncepció optimalizálja a nyél pozícióját (magasságát és szögét) a megfelelő kialakítású és ergonómiai szempontból elsőrendű fogazat vonalához. Egyetlen fűrész gyakorlatilag minden felhasználói igényt kielégít.

## EVO KÉZIFŰRÉSZ

#### 1. NAGY SZÖGŰ PENGECSÚCS

Fokozza a penge stabilitását.

#### 2. EDZETT FOGAK

Az edzett csúcsú (HP) fogak 6-8-szor tovább maradnak élesek, mint az edzetlen fogak.

#### 3. OPTIMALIZÁLTFOGKIALAKÍTÁS ÉS KÉSZLET

Maximális sokoldalúság, gyors és kiváló minőségű vágás.

#### 4. KIVÁLÓ MINŐSÉGŰ C75 ACÉL LAPÁT

Maximális stabilitást és erőátvitelt biztosít.

#### 5. ÁLTALÁNOS HASZNÁLAT

Optimális termékkialakítás univerzális használathoz és maximális sokoldalúsághoz.

#### 6. MAXIMÁLIS PENGEKIHASZNÁLÁS

Akár 100%-os pengekihasználást tesz lehetővé.

#### 7. SÍKBELI VÁGÁS

Felületi vágáshoz.

#### 8. KÉNYELMES MARKOLAT

Könnyű és erős ultrahangos hegesztésű puha markolat a lehető legjobb fogás és kényelem érdekében.

#### 9. 90° & 45°

Jelölési célra.

#### 10. UJTÁMASZ

A maximális irányíthatósághoz.

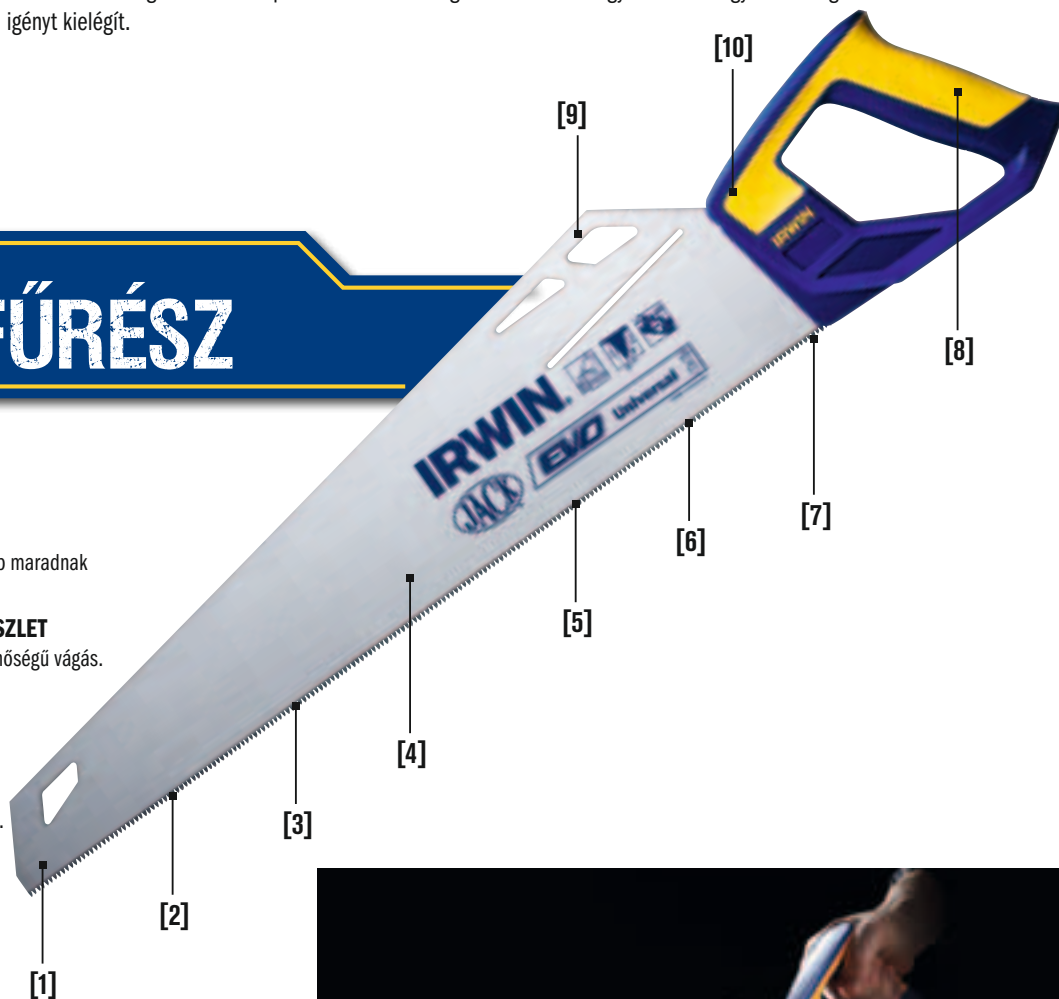

### EVO KÉZIFŰRÉSZEK

Tételszám	Leírás	EAN	törzs Csomag	Palc Csomag
10507858	EVO univerzális kézfűrész, 525 mm 10T/11P	5706915078589	-	10
10507860	EVO univerzális kézfűrész, rövid, 425 mm 10T/11P	5706915078602	-	10

## XPERT KÉZIFŰRÉSZEK

Az XPERT fűrész termékcsalád a fafűrészélést a kényelem és a teljesítmény egészen új szintjére emelte. A profi felhasználóknak tervezett XPERT fűrészcsalád minden anyagra és alkalmazásra más-más fűrészket kínál.



Tételszám	Leírás	EAN	törzs Csomag	Polc Csomag
10505538	Univerzális szerszámkészlet 15"/375 mm 8T/9P	5706915055382	-	10
10505539	Univerzális 18"/450mm 8T/9P	5706915055399	-	4
10505540	Univerzális 20"/500mm 8T/9P	5706915055405	-	4
10505541	Univerzális 22"/550 mm 8T/9P	5706915055412	-	4
10505555	Finomszerszámos láda 15"/375 mm 10T/11P	5706915055559	-	10
10505556	Finom 20"/500mm 10T/11P	5706915055566	-	4
10505543	Finom 22"/550 mm 10T/11P	5706915055436	-	4
10505542	Durva, barázdákkal, 22"/550 mm 8T/9P	5706915055429	-	4
10503530	Durva 20"/500mm 3,5T/4P	5715110475802	-	4
10503531	Durva 24"/600 mm 3,5T/4P	5715110427191	-	4
10505548	Könnnyűbeton, edzett csúcsú fogak, 28"/700mm	5706915055481	-	4
10505549	Könnnyűbeton, 1/2 karbidhegyű 28"/700 mm	5706915055498	-	4
10505550	Könnnyűbeton, teljes karbidhegyű 28"/700 mm	5706915055504	-	4

## XPERT BEVONATOS KÉZIFŰRÉSZEK

Az XPERT alacsony súrlódású PTFE bevonatú kézfűrészek az IRWIN® kínálatában 20-50%-kal jobb teljesítményt nyújtanak (anyagtól függően), és kopásállóak is jobb.



Tételszám	Leírás	EAN	törzs Csomag	Polc Csomag
10505544	Univerzális szerszámkészlet PTFE 15"/375 mm 8T/9P	5706915055443	-	10
10505545	Univerzális PTFE 20"/500mm 8T/9P	5706915055450	-	4
10505546	Univerzális PTFE 22"/550 mm 8T/9P	5706915055467	-	4
10505602	Finom PTFE 20"/500mm 10TPI/11P	5706915056020	-	4
10505603	Finom PTFE 22"/550 mm 10TPI/11P	5706915056037	-	4
10505547	Durva, barázdákkal, PTFE 22"/550 mm 8T/9P	5706915055474	-	4

# XPERT

**Háromszoros köszörülési fogak:** tökéletes vágási teljesítmény

**1 mm-es merev penge:** maximális stabilitás

**Mély barázdák:** megnövekedett teljesítmény és nagyobb mennyiségű forgácseltávolítás (csak durva fogazás esetén)

**Finom fogazású orr-rész:** könnyű kezdés (csak az univerzális szerszámkészlethez tartozó fűrészénél)

**Puha fogású markolat, ujjtartó vájattal:** maximális kényelem, hosszan tartó használat

**Edzett csúcsú fogak:** hosszabb élettartam

**A kiváló minőségű stabil C75 acélpenge** maximális erőátvitelt biztosít

**A víz alapú lakk** négyszer jobb rozsd elleni védelmet nyújt, mint a hagyományos lakk



KÉZIFŰRÉSZEK



Az XPERT tökéletes vágási kényelmet és teljesítményt biztosít forradalmian új, szabadalmazott háromszorosan köszörült fogainak (TGT) köszönhetően. Ezt a technológiát a Newcastle-i Egyetem kutatócsoportjával közösen fejlesztettük ki. A TGT logó az új IRWIN® Jack® fűrészek fogazatának minőségi védjegye.

## PLUS

**ÚJ univerzális, háromszorosan köszörült fogazat** az egyedi, háromszorosan köszörült fogazatnak köszönhetően az új IRWIN® Jack® 880 Triple Ground fűrész 25%-kal gyorsabban fűrészel, mint a kétszeres köszörülésű változat. **Az újabb, harmadik köszörült él** javítja a vágási teljesítményt, mivel az előre és hátra mozdulatoknál egyaránt fűrészel. **A megnövelt méretű barázdáknak** köszönhetően még hatékonyabb a fűrészpor eltávolítása. **Többszörös elrendezés** optimális elrendezés az egyenes vágás és a hatékonyabb fűrészpor-eltávolítás elősegítéséhez.



## KÉZIFŰRÉSZEK

Az IRWIN® Plus termékcsalád a kézfűrészek rendkívül gazdag választékát kínálja, bármilyen fafűrészelési alkalmazáshoz megfelelő modellekkel és fogazatokkal.



## PLUS KÉZIFŰRÉSZEK

Tételszám	Leírás	EAN	törzs Csomag	Polc Csomag
10503628	Prizma fogazat 660, 20"/500 mm HP 7T/8P	5706915936285	-	10
10503626	Harántvágó 770, 22"/550 mm HP 7T/8P	5706915936261	-	10
10503621	Univerzális 880TG, 14"/350mm HP 8T/9P	5706915936216	-	10
10503622	Univerzális 880TG, 16"/400mm HP 8T/9P	5706915936223	-	10
10503623	Univerzális 880TG, 18"/450mm HP 8T/9P	5706915936230	-	10
10503624	Univerzális 880TG, 20"/500mm HP 8T/9P	5706915936247	-	10
10503625	Univerzális 880TG, 22"/550 mm HP 8T/9P	5706915936254	-	10
10503630	Univerzális, finom 990, 20"/500mm HP 9T/10P	5706915936308	-	10
10503631	Univerzális, finom 990, 22"/550 mm HP 9T/10P	5706915936315	-	10
10503632	Junior fűrész 945, 13"/325 mm HP 12T/13P	5706915936322	-	10

## STANDARD KÉZIFŰRÉSZEK



Tételszám	Leírás	EAN	törzs Csomag	Polc Csomag
10505306	Standard univerzális kézfűrész 450mm 7T/8P	5715110420727	-	10
10505307	Standard univerzális kézfűrész 500mm 7T/8P	5715110429232	-	10
10505308	Standard univerzális kézfűrész 550 mm 7T/8P	5715110420741	-	10
10505309	Standard harántvágó kézfűrész 550 mm 7T/8P	5715110422127	-	10

## KÜLÖNLEGES FŰRÉSZEK

Az IRWIN® különleges fűrészeivel az építkezési szakemberek eredményesen tudnak elvégezni konkrét feladatokat, pl. nyílást vágni gipszkartonfalba.



Tételszám	Leírás	EAN	törzs Csomag	Polc Csomag
10505705	ProTouch gipszkartonfűrész, 7T/8P	5706915057058	24	4
10507456	Gipszkartonfűrész és tartó, 12 db-os pultos kiserelés	5706915074567	-	12
T106150	Standard gipszkartonfűrész, 7T/8P	5715110421601	-	20
10505707	Protouch illesztőfűrész megfordítható fogantyúval, 10"/254 mm 13T/14P	5706915057072	24	4
T7250	Egyenes illesztőfűrész, 10"/250 mm 13T/14P	5715110421717	-	10
T9250	Ofszet illesztőfűrész, 10"/250 mm 13T/14P	5715110421724	-	10
T13250	Ofszet illesztőfűrész megfordítható fogantyúval 10"/250 mm 13T/14P	5715110421731	-	10
10503532	Kulcslyuk-/lyukfűrész 12"/300mm	5706915035322	-	4
10503533	Padlólap/fumérlemez, 13"/325mm	5706915035339	-	4
10507424	Csap, 10"/250mm 12T/13P	5706915074246	-	4
10503534	Csap, 12"/300mm 12T/13P	5706915035346	-	4
10503535	Csap, 14"/350mm 12T/13P	5706915035353	-	4

## HÚZÓFŰRÉSZEK

Az IRWIN® húzófűrészei a famegmunkáló szakemberek, az ácsok és a házfelújítók munkájának egyre nélkülözhetetlenebb kellei. A termékek nagyon vékony fűrészlapja rugalmasan alkalmas síkbeli és más nehéz vágásokra.

Tételszám	Leírás	EAN	törzs Csomag	Polc Csomag
10505161	Asztalos húzófűrész 15"/380 mm, 10TPI	5706915051612	-	4
10505162	Asztalos húzófűrész 12"/300 mm, 14TPI	5706915051629	-	4
10505163	Húzófűrész, extra finom fogazású (gerinccel), 19TPI	5706915051636	-	4
10505164	Kétélű húzófűrész (hosszfűrész/harántvágó), 7/17TPI	5706915051643	-	4
10505165	Húzófűrész mini illesztőfűrész/ részletvágó fűrész, 22TPI	5706915051650	-	4

## KOMBI FŰRÉSZ

Az IRWIN® JACK® kombi fűrész keretes fafűrészlappal és bimetál fémfűrészlappal van ellátva, így ez a szerszám mindenféle fűrészelési célra megfelel.

Tételszám	Leírás	EAN	törzs Csomag	Polc Csomag
TXP1211300000	Kombi fűrész, 12 / 300mm	5706915000122	-	10

## PGALLYAZÓ FŰRÉSZEK

Tételszám	Leírás	EAN	törzs Csomag	Polc Csomag
TNA2059343000	Gallyazó fűrész - egyenes	5715110421632	-	6
TNA2072330000	Gallyazó fűrész - ívelt	5715110421663	-	6

KÉZIFŰRÉSZEK



**Ujjvédő:** fűrészelés közben védi az ujjakat (csak XPERT)

**Extra erős, puha fogású kampók:** gyors és könnyű fűrészlapcsere szerszám nélkül

**Fűrészkeret:** porszórót acélprofil, erős de mégis könnyed kivitelben

**A markolat/feszítő kar** 25 mm-es szabad hozzáféréssel készült, így az ujjak védve vannak a fűrészlap cseréje során

**Különleges szegecs,** mely nem esik ki a fűrészlap cseréjekor

**Fűrészlap:** precíziósan reszelt fűrészfogak, melyek a húzási és a tolási mozdulat során egyaránt vágnak

**Edzett csúcs:** hat-nyolcszor hosszabb élettartam, mint az edzetlen fűrészfogak esetében

## KERETES FÜRÉSZEK

### XPERT KERETES FÜRÉSZEK

Az IRWIN® a keretes fűrészek és pótfűrészlapok teljes palettáját kínálja gallyazási és kerti munkához. Edzett csúcsú és precíziósan köszörült fűrészlapok közül választhat, melyek kiemelkedő vágási teljesítményt biztosítanak, akár a viharverte fák nyeléséről, cserjék gallyazásáról vagy tűzifa aprításáról van szó.

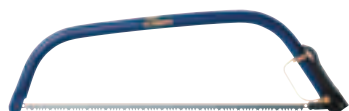

#### XP3011 száraz és kemény fához



#### XP3020 száraz fához



#### XP3024 nyers fához



Tételszám	Leírás	EAN	törzs Csomag	Polc Csomag
TXP1620533000	Keretes fűrész száraz fához 21"/533 mm	5706915000146	-	5
TXP1120610000	Keretes fűrész száraz fához 24"/610 mm	5706915000160	-	5
TXP1120762000	Keretes fűrész száraz fához 30"/762mm	5706915000184	-	5
TXP1624533000	Keretes fűrész nyers fához 21"/533 mm	5706915000269	-	5
TXP1124610000	Keretes fűrész nyers fához 24"/610 mm	5706915000207	-	5
TXP1124762000	Keretes fűrész nyers fához 30"/762mm	5706915000221	-	5

### XPERT KERETES FÜRÉSZHEZ FÜRÉSZLAPOK

Tételszám	Leírás	EAN	törzs Csomag	Polc Csomag
TXP3011300000	Fűrészlap keretes fűrészhez – száraz fához 12"/300 mm	5715110480066	-	10
TXP3020533000	Fűrészlap keretes fűrészhez – száraz fához 21"/533 mm	5715110480189	-	10
TXP3020610000	Fűrészlap keretes fűrészhez – száraz fához 24"/610 mm	5715110480219	-	10
TXP3020762000	Fűrészlap keretes fűrészhez – száraz fához 30"/762 mm	5715110480240	-	10
TXP3024533000	Fűrészlap keretes fűrészhez – nyers fához 21"/533 mm	5715110480271	-	10
TXP3024610000	Fűrészlap keretes fűrészhez – nyers fához 24"/610 mm	5715110480332	-	10
TXP3024762000	Fűrészlap keretes fűrészhez – nyers fához 30"/762 mm	5715110480301	-	10

### STANDARD KERETES FÜRÉSZEK

Tételszám	Leírás	EAN	törzs Csomag	Polc Csomag
TBA1320533000	Keretes fűrész száraz fához 21"/533 mm	5715110410575	-	12
TBA1220610000	Keretes fűrész száraz fához 24"/610 mm	5715110410582	-	12
TBA1220762000	Keretes fűrész száraz fához 30"/762mm	5715110410629	-	12
TBA1324533000	Keretes fűrész nyers fához 21"/533 mm	5715110410483	-	12
TBA1224610000	Keretes fűrész nyers fához 24"/610 mm	5715110410537	-	12
TBA1224762000	Keretes fűrész nyers fához 30"/762mm	5715110410551	-	12
TBA1224914000	Keretes fűrész nyers fához 36"/914mm	5715110410667	-	12

### FÜRÉSZLAPOK STANDARD KERETES FÜRÉSZHEZ

Tételszám	Leírás	EAN	törzs Csomag	Polc Csomag
TBA3020533000	Fűrészlap keretes fűrészhez – száraz fához 21"/533mm	5715110431495	-	10
TBA3020610000	Fűrészlap keretes fűrészhez – száraz fához 24"/610mm	5715110431501	-	10
TBA3020762000	Fűrészlap keretes fűrészhez – száraz fához 30"/762 mm	5715110431587	-	10
TBA3024533000	Fűrészlap keretes fűrészhez – nyers fához 21"/533mm	5715110431518	-	10
TBA3024610000	Fűrészlap keretes fűrészhez – nyers fához 24"/610mm	5715110431648	-	10
TBA3024762000	Fűrészlap keretes fűrészhez – nyers fához 30"/762mm	5715110413488	-	10
TBA3024914000	Fűrészlap keretes fűrészhez – nyers fához 36"/914 mm	5715110413655	-	10



### VÉSŐK

Az IRWIN® fagegmunkáló szerszámai a szakértelem hosszú hagyományát testesítik meg; vésőink a piac legjobbjai között vannak. A szakemberek elismerik, hogy szerszámaink szabják meg a mércét, amelyhez mindenki más igazodni próbál. A folyamatos innovációnak köszönhetően kifejlesztett számos egyedi jellemzőt felsorakoztató, strapabíró és megbízható vésőinkkel a legbonyolultabb és legösszetettebb munka is gond nélkül elvégezhető.

## MS750 NAGY ÜTŐEREJŰ VÉSŐ

#### 1. KATEGÓRIAELSŐ ACÉLMINŐSÉG

A jobb élesség és tartósabb él érdekében.

#### 2. EDZETT ÉS TEMPERÁLT VÁGÓÉL

A véső hosszú élettartama érdekében.

#### 3. TELJESEN KOVÁCSOLT ACÉLMAG:

Jobb erőátvitel a fogantyúról a vágóélre

#### 4. FRÖCCSÖNTÖTT PROTOUCH™ MARKOLATOK

A nagyobb kényelem érdekében.

#### 5. TÖRÉSBIZTOS ACETÁT NYÉL

A nagyfokú tartósság érdekében.

#### 6. EXTRA SZÉLES ÜTŐFELÜLET

A különböző szögekből érkező kalapácsütésekhez.

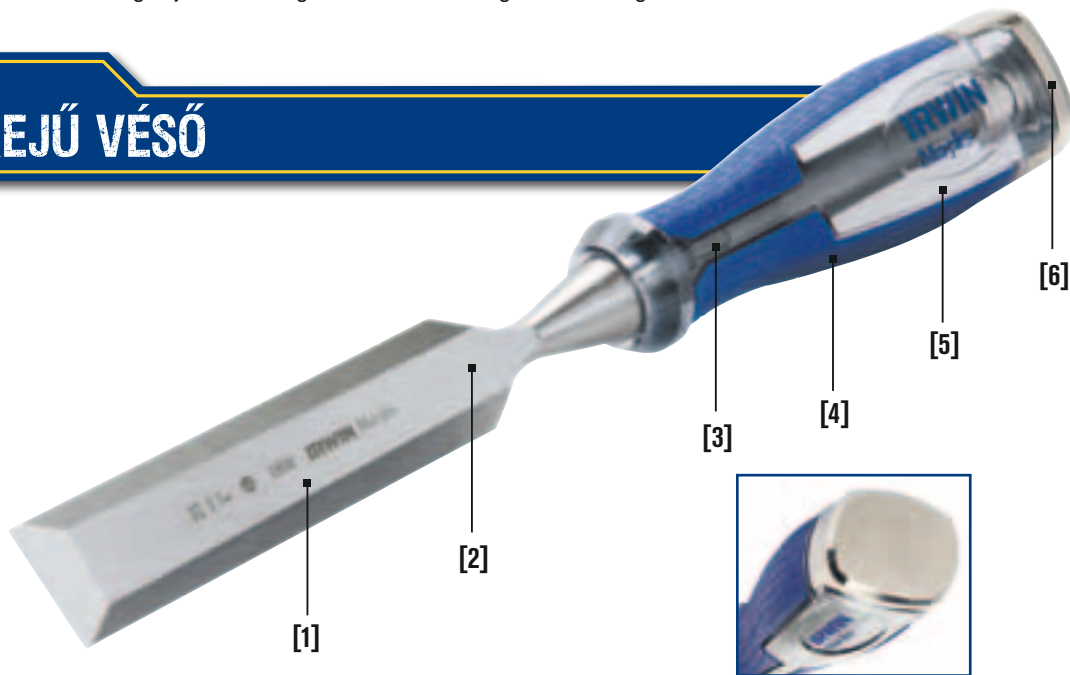

### MS750 EGYES KISZERELÉSBEN

Tételszám	Leírás	EAN	törzs Csomag	Polc Csomag
10501671	MS750, 3mm	0734442201250	48	4
10501673	MS750, 6mm	0734442201151	48	4
10501674	MS750, 8mm	5706915016741	48	4
10501675	MS750, 10mm	0734442201168	48	4
10501676	MS750, 12mm	5706915016765	48	4
10501678	MS750, 14mm	5706915016789	48	4
10501679	MS750, 15mm	5706915016796	48	4
10501680	MS750, 16mm	0734442201267	48	4
10501681	MS750, 18mm	5706915016819	48	4
10501683	MS750, 20mm	5706915016833	48	4
10501684	MS750, 22mm	5706915016840	48	4
10501685	MS750, 25mm	0734442201199	48	4
10501686	MS750, 26mm	5706915016864	48	4
10501687	MS750, 28mm	5706915016871	48	4
10501688	MS750, 30mm	5706915016888	48	4
10501689	MS750, 32mm	0734442201205	48	4
10501690	MS750, 35mm	5706915016901	48	4
10501691	MS750, 38mm	0734442201212	24	2
10501693	MS750, 51 mm	0734442201274	24	2

### MS750 KÉSZLETEKBEN

Tételszám	Leírás	EAN	törzs Csomag	Polc Csomag
10504711	MS750 3 db, 6, 12, 20 mm, tasak	5706915047110	16	4
10504712	MS750 3 db, 10, 15, 20 mm, tasak	5706915047127	16	4
10503733	MS750 6 db, 6, 10, 15, 20, 25, 35 mm, fadoboz	5706915037333	5	1





## MS751 FIRMER VÉSŐ

Az MS751 Firmer véső négyszögletes keresztmetszetű. Ez azt jelenti, hogy a véső erősebb, valamint keményebb munkákhoz és vágásokhoz használható.



Tételszám	Leírás	EAN	törzs Csomag	Polc Csomag
10501768	MS751, 1-1/8" / 28mm	5706915017687	48	4

## MS500 UNIVERZÁLIS VÉSŐK ÜTŐFELÜLETTEL



**Kategóriaelső acélmínősége** jobb élesség és tartósabb él érdekében

**Edzett és temperált vágóéle** véső hosszú élettartama érdekében

**ProTouch** markolattal a jobb kényelem érdekében

**Tartós nyél** az elhasználódás megelőzésére

**Nagy ütőfelület** a kalapácsütések felfogására

## MS500 EGYES KISZERELÉSBE

Tételszám	Leírás	EAN	törzs Csomag	Polc Csomag
10501698	MS500, 6mm	5706915016987	48	4
10501699	MS500, 8mm	5706915016994	48	4
10501700	MS500, 10mm	5706915017007	48	4
10501701	MS500, 12mm	5706915017014	48	4
10501703	MS500, 14mm	5706915017038	48	4
10501704	MS500, 15mm	5706915017045	48	4
10501705	MS500, 16mm	5706915017052	48	4
10503666	MS500, 18mm	5706915036664	48	4
10501707	MS500, 20mm	5706915017076	48	4
10503667	MS500, 22mm	5706915036671	48	4
10501708	MS500, 25mm	5706915017083	48	4
10501709	MS500, 26mm	5706915017090	48	4
10503668	MS500, 28mm	5706915036688	48	4
10501710	MS500, 30mm	5706915017106	48	4
10503669	MS500, 32mm	5706915036695	48	4
10503423	MS500, 35mm	5706915034233	48	4
10503670	MS500, 38mm	5706915036701	24	2
10503425	MS500, 51 mm	5706915034257	24	2

## MS500 KÉSZLETEKBEN



10503835 / 10503836

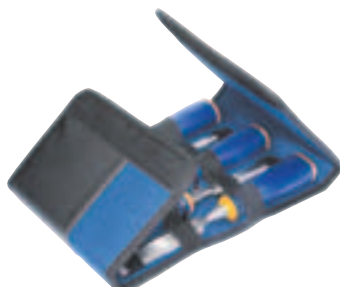

10503429 / 10503876



10503431 / 10503541

Tételszám	Leírás	EAN	törzs Csomag	Polc Csomag
10503835	MS500 3 db, 6, 12, 20 mm, tasak	5706915038354	16	4
10503836	MS500 3 db, 10, 15, 20 mm, tasak	5706915038361	16	4
10503429	MS500 5 db, 6, 10, 15, 20, 25 mm, tasak	5706915034295	16	8
10503876	MS500 5 db, 6, 10, 16, 20, 26 mm, tasak	5706915038767	16	8
10503431	MS500 6 db, 6, 10, 12, 16, 20, 26 mm, fadoboz	5706915034318	5	1
10503541	MS500 6 db, 6, 10, 15, 20, 25, 35 mm, fadoboz	5706915035414	5	1

**Kategóriaelső acélmínősége** jobb élesség és tartósabb él érdekében  
**Edzett és temperált vágóéle** véső hosszú élettartama érdekében  
**A kontúros nyél** nagyobb irányíthatóságot biztosít  
**Erős nyél** kézi vagy gumikalapácsos használatra

### M444 BLUE-CHIP FERDÉRE KÖSZÖRÜLT ÉLŰ VÉSŐK



### M444 EGYES KISZERELÉSBE

Tételszám	Leírás	EAN	törzs Csomag	Polc Csomag
TM44418	M444, 3 mm	0734442196440	24	6
TM44414	M444, 6mm	0734442196563	24	6
TM44438	M444, 10mm	0734442196686	24	6
TM44412	M444, 13mm	0734442196808	24	6
TM44458	M444, 16mm	0734442196921	24	6
TM44434	M444, 19mm	0734442197041	24	6
TM4441	M444, 25mm	0734442197164	24	6
TM444114	M444, 32mm	0734442197287	24	6
TM444112	M444, 38mm	0734442197409	24	6
TM4442	M444, 51mm	0734442201960	24	6

### M444 KESZLETEKBEN



TM444S3



TM444S4



TM444S5



TM444S6

Tételszám	Leírás	EAN	törzs Csomag	Polc Csomag
TM444S3	M444, 3 db-os készlet - 13, 19, 25mm kagylóhéj fóliában	0734442197508	16	4
TM444S4	M444, 4 db-os készlet - 6, 13, 19, 25mm kagylóhéj fóliában	0734442197522	16	4
TM444S5	M444, 5 db-os készlet - 6, 10, 13, 19, 25mm kagylóhéj fóliában	0734442197645	16	4
TM444S6	M444, 6 db-os készlet - 6, 10, 13, 19, 25, 32 mm fa dobozban	0734442197652	5	1

### VÉSŐÉLESÍTŐ KÉSZLET



Tételszám	Leírás	EAN	törzs Csomag	Polc Csomag
10507932	A 3 darabos élesítő készlet részei: csiszolókö, vezetősin és olaj	5706915079326	16	4



### SZÖGMÉRŐK ÉS DERÉKSZÖGEK

A szögmérők vonalak jelölésére, derékszögek ellenőrzésére és a szögalkotó vonalak hosszának ellenőrzésére szolgálnak. A csúszkás szögmérők a szögalkotó vonalak jelölésére szolgálnak. Az összes mérőeszköz alumínium tömbből készült, acéllel. A felületre gravírozott rovátkák hosszú élettartamot biztosítanak, az eszközök gyártása pedig nagyon szigorú tűréshatárok mellett történik, ezért az IRWIN® összes mérőeszköze rendkívül pontos.

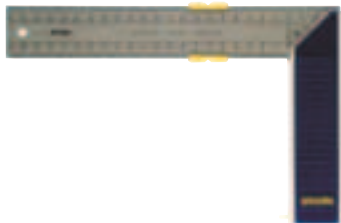

#### ASZTALOS- ÉS FÉLDERÉKSZÖGEK – METRIKUS

Tételszám	Leírás	EAN	törzs Csomag	Polc Csomag
10503543	Asztalos- és félderékszög 250mm	5706915035438	-	4
10503544	Asztalos- és félderékszög 300mm	5706915035445	-	4
10503545	Asztalos- és félderékszög 350mm	5706915035452	-	4

#### ASZTALOS- ÉS FÉLDERÉKSZÖGEK – BRIT SKÁLÁS

Tételszám	Leírás	EAN	törzs Csomag	Polc Csomag
TM22006	Asztalos derékszög sárgaréz lemezzel 6"	0734442231004	36	6
TM22009	Asztalos derékszög sárgaréz lemezzel 9"	0734442231127	36	6
TM220012	Asztalos derékszög 12"	0734442231240	36	6
TMR22086	Asztalos derékszög 6"	0734442231363	48	6
TMR22089	Asztalos derékszög 9"	0734442231486	48	6
TMR2210	Félderékszög 10"	0734442231608	36	1

#### CSÚSZKÁS SZÖGMÉRŐK – METRIKUS

Tételszám	Leírás	EAN	törzs Csomag	Polc Csomag
10503546	Csúszkás szögmérő 250mm	5706915035469	-	4
10503547	Csúszkás szögmérő 300mm	5706915035476	-	4

#### CSÚSZKÁS SZÖGMÉRŐK – BRIT SKÁLÁS

Tételszám	Leírás	EAN	törzs Csomag	Polc Csomag
TM2226	Csúszkás szögmérő 9"	0734442231844	48	4
TM22261012	Csúszkás szögmérő 10-1/2"	0734442071167	48	4

### ÁLTALÁNOS FAMEGMUNKÁLÓ SZERSZÁMOK

Ezek a szerszámok minden műhely és szerszámosláda elengedhetetlen részei. Mindegyik a faanyag végső kialakításában segít, a legjobb minőség elérése érdekében.

#### ASZTALOS KAPARÓKÉSEK

Tételszám	Leírás	EAN	törzs Csomag	Polc Csomag
TM2452	Libanyakú kaparókés	0734442235323	-	6
TM2453	Üreges kaparókés	0734442235330	-	6

#### LYUKASZTÓ ÁRAK

Tételszám	Leírás	EAN	törzs Csomag	Polc Csomag
TM1838W	Lyukasztó ár, fanyelű	0734442234722	72	12

#### CSAPLYUKVÁGÓ-, JELŐLŐ- ÉS SZELŐMÉRCÉK

Tételszám	Leírás	EAN	törzs Csomag	Polc Csomag
TM2153	Csaplyukvágó- és jelölőmérce	0734442232322	24	4
TM2154	Csaplyukvágó- és jelölőmérce szármascsavarral	0734442232445	12	1
TMR2049	Jelölőmérce	0734442231967	48	4
TM2083	Szelőmérce	0734442232209	24	4

## GYALUK ÉS GYALUKÉSEK

### ERESZTŐGYALUK

AZ IRWIN® Record® több évtizedes tapasztalattal, bizonyított formatervezésével és magas szintű gyártási eljárásaival készíti a famegmunkáló gyaluk kiváló termékcsaládját.



Tételszám	Leírás	EAN	törzs Csomag	Polc Csomag
T04	Simítógyalu, 9-3/4" - 2" (50mm), fa markolat	0734442053408	24	1
TSP4	Simítógyalu, 9-3/4" - 2" (50mm), műanyag markolat	0734442165729	48	4
T05	Univerzális gyalu, 14" - 2" (50mm), fa markolat	0734442536482	24	1
TSP5	Univerzális gyalu, 14" - 2" (50mm), műanyag markolat	0734442165910	48	4
T07	Eresztő gyalu, 22" (60mm) - 2-3/8" - 550mm hosszú, fa markolat	0734442054009	12	1

### PÁRKÁNYGYALU

Tételszám	Leírás	EAN	törzs Csomag	Polc Csomag
T778	Párkánygyalu, 8-1/2" (216mm) hosszú - akár 1-1/2" (38mm) párkány megmunkálására	0734442559252	12	1

### MAROKGYALUK

Tételszám	Leírás	EAN	törzs Csomag	Polc Csomag
T06012	Marokgyalu, 6" (42mm) - 1-5/8" 12-1/2° - 20° kisszögű	0734442552086	24	4
T0912	Marokgyalu, 6" (42mm) - 1-5/8" 12-1/2°	0734442548430	24	4

### HÁNTOLÓGYALUK

Az IRWIN® Record® Hántológyalu élettörésre és alakításra használatos - lapos (A151) a domború felületekre, illetve kerekített (A151R) a homorú felületekre.

Tételszám	Leírás	EAN	törzs Csomag	Polc Csomag
TA151	Hántológyalu, lapos, 10" (54mm) hosszú	0734442056164	24	4
TA151R	Hántológyalu, ívelt, 10" (54mm) hosszú	0734442056287	24	4

### PÓT GYALUKÉSEK

Tételszám	Leírás	EAN	törzs Csomag	Polc Csomag
TSI2	Gyalukés 50 mm - 04, 05, SP4 és SP5 gyalukhoz	0734442056522	24	6
TSI238	Gyalukés 2-3/8" - 06, 07 gyalukhoz	0734442056645	24	6
T0220D	Gyalukés 6" (42 mm) - 09-1/2" és 060-1/2" gyalukhoz	0734442057963	24	1
T778D	Gyalukés - 778 sz. gyaluhoz	0734442058809	24	1
TA151B	Gyalukés 42 mm	0734442058922	24	1

**Kiváló minőségű** szürke öntöttvas testtel, precíziós forgácsoló alappal

**Szénacél** vágóél

'**A robusztus fogantyú fedélen** három nyomási pont és egy sárgaréz rögzítőanya biztosítja a vágóél rögzítését

**A finombeállítást** a sárgaréz állítóanyával és az oldalirányú állítókarokkal lehet végezni

**Útésálló** ABS gyantából készült nyél és fogantyú: kényelmes használat és irányíthatóság



SZÖGMÉRŐK, DERÉKSZÖGEGEK ÉS MÉRŐHASÁBOK



## QUICK-GRIP®

1986-ban Joe Sorensen – aki az USA Nebraska államában légcsavaras hajókat készített – jobb megoldást keresett az acéllemezek leszorítására, mivel az általa használt szorítók munka közben elhajlították a vékony acéllemezeket.

A rákövetkező évben egy újfajta szorítóra kidolgozott ötletével felkereste az American Tools céget, ahol hamarosan alkalmazták – és megszületett az egykezes, pisztolymarkolatos csavaros szorító koncepciója. Ezt a forradalmian új szerszámot gyorsan szabadalmaztatták, és 1989-ben Quick-Grip® márkanév alatt piacra is dobták az újfajta szorítók teljes termékcsaládját. A termékcsalád később kibővült: az Original szorító mellett megjelent a Micro, a Mini, a Handi (kézi), a Quick-Change (gyorsan cserélhető), illetve legújabbban az XP típus is.

Piacra kerülése óta az IRWIN® Quick-Grip® a világ vezető cége az egykezes csavaros szorítók terén. Ez lett az iparági norma, mely megújította a szakemberek munkavégzési módját, jelentősen javítva a munkavégzés hatékonyságát.

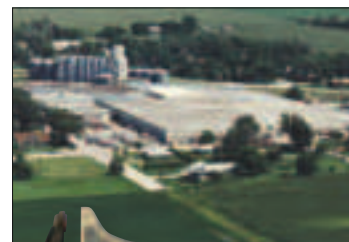

## Record®

Az eredetileg 1898-ban, az angliai Sheffield városában alapított „The Record Tools Factory” rövid idő alatt tevékenyen hozzájárult a régió világszerte elismert hírnevéhez a kiváló minőségű acél és öntvények gyártása terén.

A Record® márkanév 1909-ben született, az 1920-as' évekre pedig a termékpaletta kiterjedt a satukra, gyalukra, szorítókra és csőkulcsokra, így a vállalkozás gyorsan bővült Nagy-Britanniában és számos külföldi piacon.

Napjainkban az IRWIN® Record® továbbra is kiválóan teljesít: az alapítók által kijelölt hagyományos értékekhez ragaszkodva olyan szerszámokat állít elő, amelyeket a profi felhasználók nagyra értékelnek a ma is kiemelkedő minőségük és tartósságuk miatt.

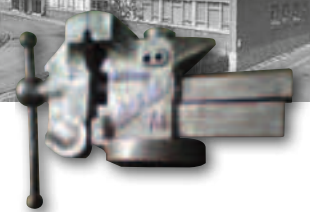

### GYORS SZORÍTÓK



### SATUK

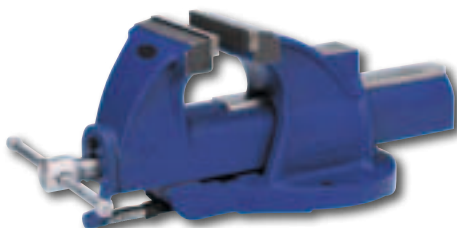

### ACÉLSZORÍTÓK

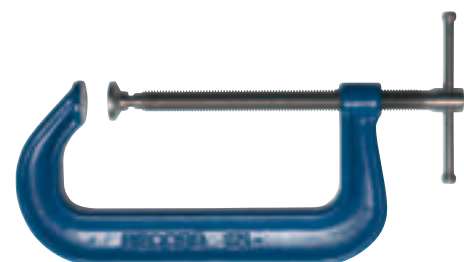

# XP

## XP EGYKEZES CSAVAROS SZORÍTÓ/FESZÍTŐ

### MAXIMÁLIS SZORÍTÓERŐ EGYETLEN KÉZZEL

A szorító „Xtreme Pressure” fantáziánévvel bármely versenytársát meghaladó, akár kétszer akkora erőt képes kifejteni. A teljes szorítófelületre kiterjedő pofákat és a támasztó lábazatot kiegészítettük a teljes szorítófelületre kiterjedő pofákkal és alátámasztó lábakkal, annak biztosítására, hogy a két pofa mindig párhuzamos legyen egymással, a nyomás pedig egyenletesen oszljon meg a ragasztás során.

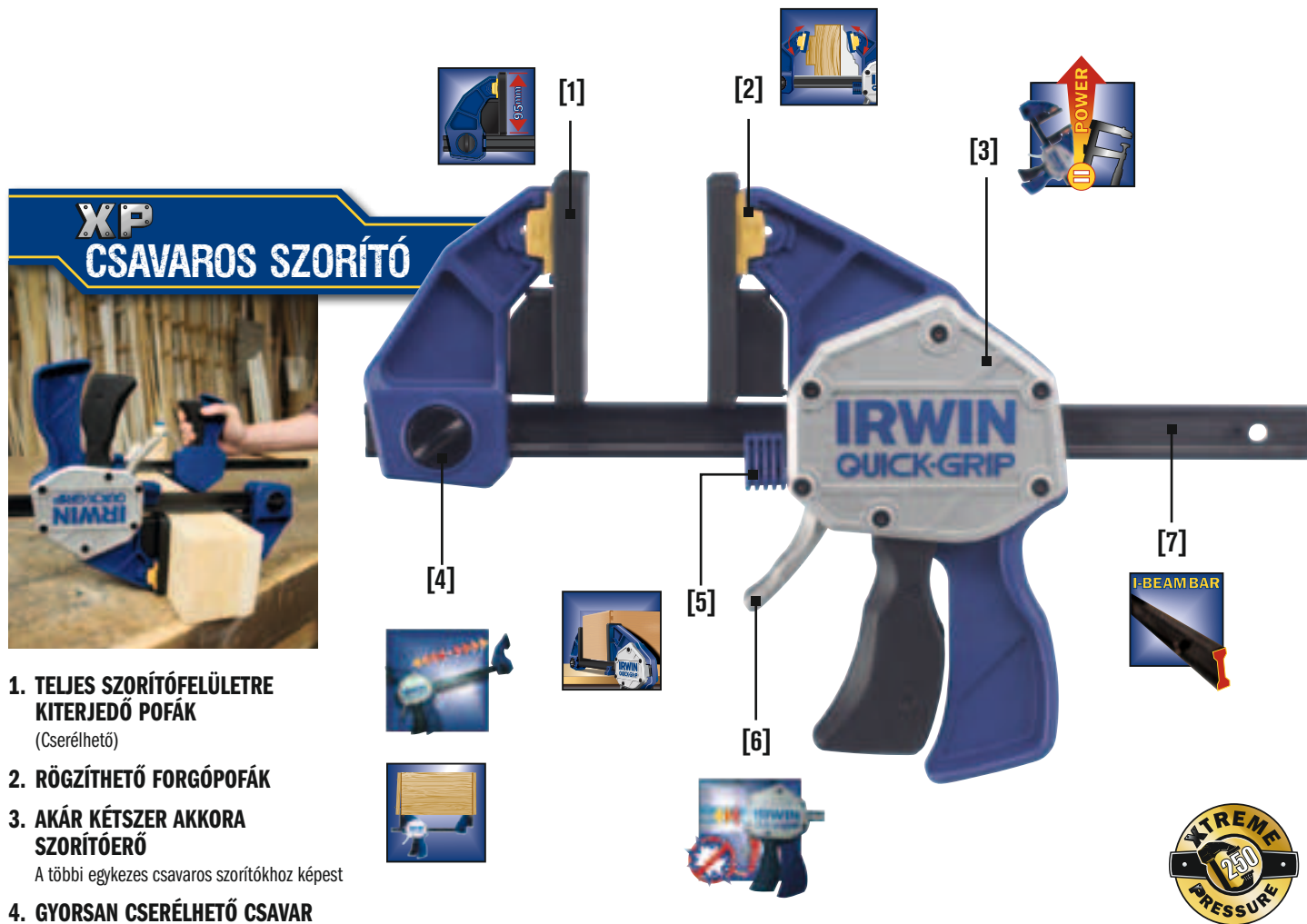

## XP CSAVAROS SZORÍTÓ



### 1. TELJES SZORÍTÓFELÜLETRE KITERJEDŐ POFÁK

(Cserélhető)

### 2. RÖGZÍTHETŐ FORGÓPOFÁK

### 3. AKÁR KÉTSZER AKKORA SZORÍTÓERŐ

A többi egykezes csavaros szorítókhöz képest

### 4. GYORSAN CSERÉLHETŐ CSAVAR

Szerszámot nem igényel, a szorító gyorsan átalakítható feszítővé

### 5. TÁMASZTÓ LÁBAZAT

(18", 24", 36" & 50")

### 6. KIS ROBBANÓEREJŰ KIOLDÓ MECHANIZMUS

### 7. SZABADON CSÚSZÓ I-PROFILŰ TARTÓELEM



Tételszám	Leírás	Szorító Kapacitás	EAN	törzs Csomag	Palc Csomag
10505942	XP egykezes csavaros szorító/feszítő, 6"/150mm	6"/150mm	5706915059427	-	5
10505943	XP egykezes csavaros szorító/feszítő, 12"/300mm	12"/300 mm	5706915059434	-	5
10505944	XP egykezes csavaros szorító/feszítő, 18"/450mm	18"/450mm	5706915059441	-	5
10505945	XP egykezes csavaros szorító/feszítő, 24"/600mm	24"/600mm	5706915059458	-	5
10505946	XP egykezes csavaros szorító/feszítő, 36"/900mm	36"/900mm	5706915059465	-	4
10505947	XP egykezes csavaros szorító/feszítő, 50"/1250 mm	50"/1 250mm	5706915059472	-	4
1826576	XP cserepofák, 2 db/csomag	-	0038548998640	-	5



## GYORSAN CSERÉLHETŐ CSAVAROS SZORÍTÓ/FESZÍTŐ

Az eredeti Quick-Change (gyorsan cserélhető) termék továbbfejlesztésével a felhasználó most még nagyobb szorítási terhelést (135 kg) kap, a piacon újdonságnak számító rögzíthető beállópofák segítségével pedig akár egyenetlen felületeket is be lehet szorítani.

**Quick  
CHANGE™**



GYORS SZORÍTÁS

### 1. RÖGZÍTHETŐ FORGÓPOFÁK

### 2. TÖBB POZÍCIÓS POFA

Segíti a szorítást az egyenetlen felületeken

### 3. GYORSAN CSERÉLHETŐ CSAVAR

Szerszámot nem igényel, a szorító gyorsan átalakítható feszítővé

### 4. GYORS KIOLDÁSÚ MECHANIZMUS

### 5. SZABADON CSÚSZÓ I-PROFILÚ TARTÓELEM

### 6. TELJES SZORÍTÓFELÜLETRE KITERJEDŐ POFÁK

(Cserélhető)

Tételszám	Leírás	Szorító Kapacitás	EAN	törzs Csomag	Polc Csomag
T506QCEL7	Gyorsan cserélhető csavaros szorító, 6"/150mm	6"/150mm	5706915000061	-	5
T5062QCEL7	Gyorsan cserélhető csavaros szorító, 6 / 150mm dupla csomag	6"/150mm	0385485062584	-	5
T512QCEL7	Gyorsan cserélhető csavaros szorító, 12"/300mm	12"/300mm	5706915000078	-	5
T5122QCEL7	Gyorsan cserélhető csavaros szorító, 12 / 300mm dupla csomag	12"/300mm	0385485122592	-	5
T518QCEL7	Gyorsan cserélhető csavaros szorító, 18"/455mm	18"/455mm	5706915000085	-	5
T524QCEL7	Gyorsan cserélhető csavaros szorító, 24"/605mm	24"/605mm	5706915000092	-	5
T536QCEL7	Gyorsan cserélhető csavaros szorító, 36"/910mm	36"/900mm	5706915000108	-	5
1826577	Gyorsan cserélhető cserepofák, 4 db/csomag	-	0038548998657	-	5



### mini

**Gyors kioldási mechanizmus** a gyors és könnyű pozicionáláshoz

**Pisztolymarkolatú kivitel** növeli a kényelmet és egyszerűsíti a használatot

**Levehető puha pófák**



### MINI CSAVAROS SZORÍTÓK

Az IRWIN® Quick-Grip® mini csavaros szorítók ideálisak fagegmunkáláshoz és számos egyszerűbb feladathoz.



Tételszám	Leírás	Szorító Kapacitás	EAN	törzs Csomag	Polc Csomag
T546EL7	Mini csavaros szorító, 6"/150mm	6"/150mm	5715110790585	-	5
T5412EL7	Mini csavaros szorító, 12"/300mm	12"/300mm	5715110790622	-	5
1826578	Mini cserepófák, 4 db/csomag	-	0038548998664	-	5



### MIKRO CSAVAROS SZORÍTÓ

Kifejezetten otthoni, kézműves és hobbihasználatra. Ideális a gyenge szorítónyomást igénylő finom munkákhoz.

Tételszám	Leírás	Szorító Kapacitás	EAN	törzs Csomag	Polc Csomag
T53006EL7	Mikro csavaros szorító, 4"/100mm, dupla csomag	4"/100mm	5715110790547	-	10



### HANDI (KÉZI) SZORÍTÓK

Az erős racsnis mechanizmus változó szorítónyomást biztosít. A gyors kioldás gyors és könnyű pozicionálást és kioldást tesz lehetővé. Ideális szorító műhelyi, otthoni és kerti használatra. Különleges kialakítású pófák a szabálytalan alakú munkadarabok befogására.

Tételszám	Leírás	Szorító Kapacitás	EAN	törzs Csomag	Polc Csomag
T59100ECD	Handi (kézi) szorító, 1-1/4"/38 mm	1-1/4"/38 mm	0038548591001	-	20
T59200ECD	Handi (kézi) szorító, 2"/50mm	2"/50mm	0038548592008	-	12
T59400ECD	Handi (kézi) szorító 4"/100mm	4"/100mm	0038548594002	-	10
1826579	Handi (kézi) szorító cserepófák, 6 db/csomag	-	0038548998671	-	5



### RUGÓS SZORÍTÓK

Tételszám	Leírás	Szorító Kapacitás	EAN	törzs Csomag	Polc Csomag
T58100EL7	Rugós szorító, 1"/25mm	1"/25mm	0038548581019	50	10
T58200EL7	Rugós szorító, 2"/50mm	2"/50mm	0038548582016	50	10
T58300EL7	Rugós szorító, 3"/75mm	3"/75mm	0038548583013	25	5

## SZORÍTÓ SZERSZÁMOK ALKALMAZÁSI SEGÉDLETE

### EGYKEZES CSAVAROS SZORÍTÓK

### HANDI (KÉZI) ÉS RUGÓS SZORÍTÓK



Szorítók és specifikációk

	Mikro csavaros szorító	Mini csavaros szorító	Gyorsan cserélhető	XP	Handi (kézi) szorító	Rugós szorító
Szorítóerő:	18 kg	70 kg	135 kg	250 kg	20 - 40 kg	15 - 30 kg
Szorítási kapacitás:	100 mm	150 - 300 mm	150 - 900 mm	150 - 1200 mm	30 - 100 mm	30 - 75 mm
Torokmélység:	30 mm	73 mm	90 mm	95 mm	38 - 100 mm	30 - 75 mm
Barkács/könnyű szorítás	●	●	◐		◐	○
Ideiglenes nyomású gyors szorítás	●	●	●	◐	◐	○
Lapos lemezek/Tömör szélű fa ragasztása/Mély szorítás				◐		
Szabálytalan alak / Többlapos felület / Sarokillesztés			◐	◐		
Szerelés / Bontás / Nagy teherbírási szorítás			○	●		

- = Jó
- ◐ = Jobb
- = Legjobb

# NAGY TEHERBÍRÁSÚ SZORÍTÁS

## IRWIN® RECORD® PRO SZORÍTÓK



**1. TPE POFÁK**

Tapadást biztosítanak a munkafelülethez  
Csökken a munkadarab benyomódása.

**2. 3-RÉZES FOGANTYÚ**

A fánál jobb nyomatékátadás és  
a nagyobb kényelem érdekében.

**3. TOVÁBBFEJLESZTETT KIALAKÍTÁS**

Az új, továbbfejlesztett bordázat fokozza az  
erőhatást kisebb súly mellett.

**4. I-PROFILÚ TARTÓELEM KIALAKÍTÁS**

Nagyobb mechanikai ellenállás és kisebb torzió.  
Cinkbevonat a rozsdá megelőzése érdekében

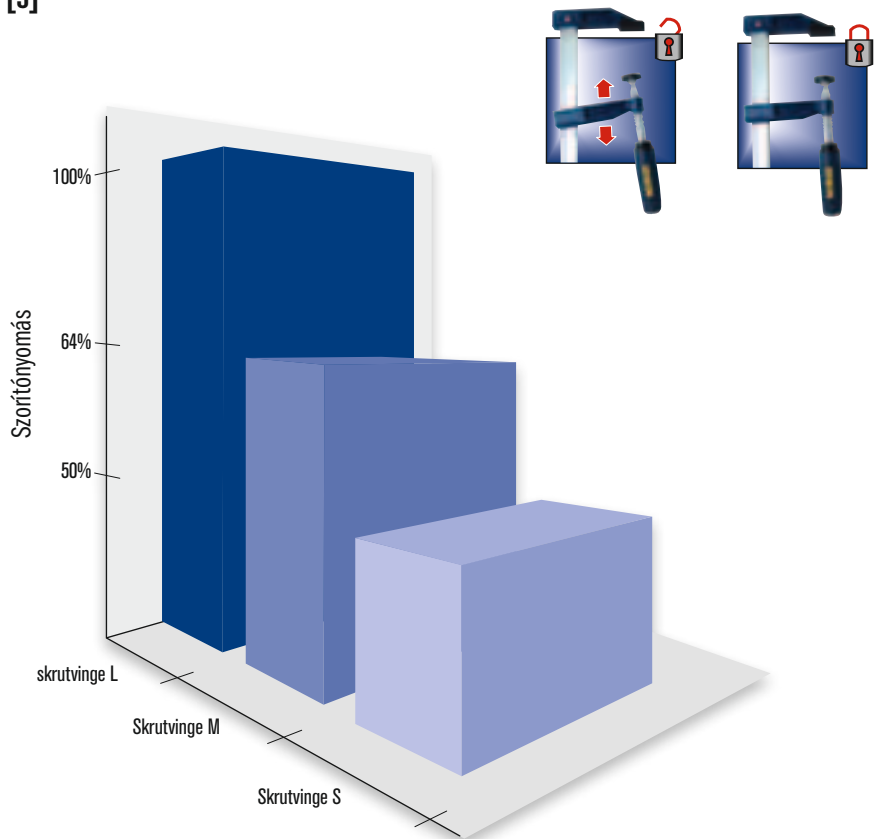

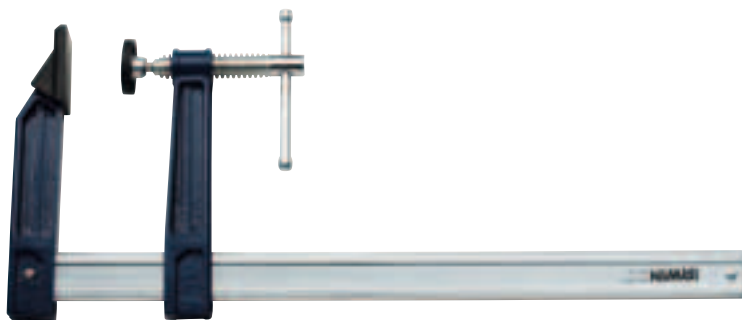

## PRO SZORÍTÓ (L MÉRETŰ) T-KULCCSAL - SZORÍTÁSI MÉLYSÉG 140mm

Rúdméret 35 x 9 mm

Tételszám	Leírás	Szorítási kapacitás	EAN	törzs Csomag	Polc Csomag
10503574	Pro szorító L, 400mm	400mm / 16"	5706915035742	-	3
10503575	Pro szorító L, 600mm	600mm / 24"	5706915035759	-	3
10503576	Pro szorító L, 800mm	800mm / 32"	5706915035766	-	3
10503577	Pro szorító L, 1 000mm	1 000mm / 40"	5706915035773	-	3
10503578	Pro szorító L, 1 250mm	1 250mm / 50"	5706915035780	-	3
10503579	Pro szorító L, 1 500mm	1 500mm / 60"	5706915035797	-	3



## PRO SZORÍTÓ M - SZORÍTÁSI MÉLYSÉG 120mm

Rúdméret 30 x 8 mm

Tételszám	Leírás	Szorítási kapacitás	EAN	törzs Csomag	Polc Csomag
10503569	Pro szorító M, 300mm	300mm / 12"	5706915035698	-	4
10503570	Pro szorító M, 400mm	400mm / 16"	5706915035704	-	4
10503571	Pro szorító M, 600mm	600mm / 24"	5706915035711	-	4
10503572	Pro szorító M, 800mm	800mm / 32"	5706915035728	-	4
10503573	Pro szorító M, 1000mm	1 000mm / 40"	5706915035735	-	4



## PRO SZORÍTÓ S - SZORÍTÁSI MÉLYSÉG 80mm

Rúdméret 25 x 6 mm

Tételszám	Leírás	Szorítási kapacitás	EAN	törzs Csomag	Polc Csomag
10503564	Pro szorítók S, 200mm	200mm / 8"	5706915035643	-	4
10503565	Pro szorítók S, 300mm	300mm / 12"	5706915035650	-	4
10503566	Pro szorítók S, 400mm	400mm / 16"	5706915035667	-	4
10503567	Pro szorítók S, 600mm	600mm / 24"	5706915035674	-	4
10503568	Pro szorítók S, 800mm	800mm / 32"	5706915035681	-	4





### T-SZELVÉNYŰ SZORÍTÓK, 136. SOROZAT ÉS PÓTALKATRÉSZ

Ezek a szorítók ellenállnak a szorítási nyomás alatt keletkező csavaró és torzító erőknek. A fej és a csúszka egyaránt garantáltan törhetetlen. A csúszkát tömöracél túske rögzíti, mely az acélrúdon lévő valamelyik rögzítő lyukon halad át. A acélból készült menetes orsó a nyomást gyorsan és könnyen fejt ki a gyorsan működő, kopásálló hengerelt csavarmenetének köszönhetően. A csúszkák és a fejek lapos felszínűek, hogy a szorító támaszték nélkül is álljon.

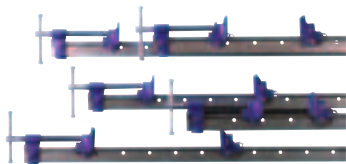

Tételszám	Leírás	Szorítási kapacitás	EAN	törzs Csomag	Polc Csomag
T1365	T-szelvényű szorító, 1 070mm	1 070mm / 42"	0734442034087	-	1
T1366	T-szelvényű szorító, 1 200mm	1 200mm / 48"	0734442034209	-	1
T1367	T-szelvényű szorító, 1 350mm	1 350mm / 54"	0734442034322	-	1
T1369	T-szelvényű szorító, 1 680mm	1 680mm / 66"	0734442034445	-	1
T13611	T-szelvényű szorító, 1 980mm	1 980mm / 78"	0734442034568	-	1
TL1366	48" hosszabbító rúd (1 220mm)		0734442034681	-	1
T136D	Zárócsúszka pecekkel és láncsal		0734442046561	-	1

### KERETSZORÍTÓK, 135. SOROZAT ÉS PÓTALKATRÉSZEK

Ezek nagy teherbírású szorítók, 32 mm x 6 mm (1-1/4" x 1/4") méretű csavarozható résszel. A csúszka és a fej egyaránt garantáltan törhetetlen.



Tételszám	Leírás	Szorítási kapacitás	EAN	törzs Csomag	Polc Csomag
T1352	Keretszorító, 24" / 610mm	24" / 610mm	0734442033363	-	1
T1353	Keretszorító, 30" / 760mm	30" / 760mm	0734442033486	-	1
T1354	Keretszorító, 36" / 915mm	36" / 915mm	0734442033608	-	1
T1355	Keretszorító, 42" / 1 070mm	42" / 1 070mm	0734442033721	-	1
T1356	Keretszorító, 48" / 1 220mm	48" / 1 220mm	0734442033844	-	1
T1357	Keretszorító, 54" / 1 370mm	54" / 1 370mm	0734442033851	-	1
T1359	Keretszorító, 66" / 1 980mm	66" / 1 980mm	0734442033875	-	1
TL1354	Keretszorító, 36" hosszabbító rúd (915mm)		0734442033967	-	1
T135D	Zárócsúszka pecekkel és láncsal		0734442045366	-	1
T135E	Pecek és lánc		0734442045960	-	1

### SZORÍTÓFEJEK

A nagyméretű csavaros szorítók olcsóbb alternatívája. Az acél menetes orsóval ellátott, szürke öntöttvas szorítófej és csúszka 1"/25 mm vastag, 1-1/2"/38mm széles és bármilyen hosszú faalátétre rögzíthető.

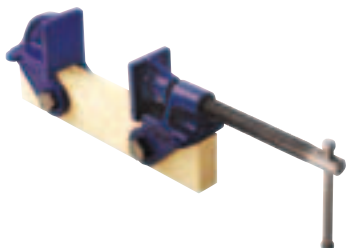

Tételszám	Leírás	EAN	törzs Csomag	Polc Csomag
TM130	Szorítófej, 25x38 mm	0734442348078	-	6

### FÉLDERÉKSZÖGŰ SAROKSZORÍTÓK

Precíz félderékszögű szorítást biztosítanak az IRWIN® Record® sarokszorítók. A szorítók két sülyesztett furata fahasábhoz való rögzítésre szolgál, melyet aztán egy eresztő satu pófái közé lehet erősíteni.

A precíziós forgácsolású szorítási felületüknek és nyílt kialakításuknak köszönhetően ezen szorítók működtetése egyszerű, a ragasztáshoz és szögeléshez pedig könnyű hozzáférést biztosítanak.



Tételszám	Leírás	Szorítási kapacitás	EAN	törzs Csomag	Polc Csomag
TM140	Félderékszögű sarokszorító 50mm	50mm / 2"	0734442028444	24	1
TM141	Félderékszögű sarokszorító 100mm	100 mm / 4-1/4"	0734442028404	24	1

### PADLÓSZORÍTÓ

A padlódeszkák szelgelés előtti összerázására kialakított kompakt és robusztus szorító két rugós terhelésű bütyökkel rendelkezik, melyek a párnafát fogják közre, a szorítót erősen a helyén tartva. A hajtószár elfordításával előre mozdul a papucs, a padlódeszkát a helyére nyomva. Szabványos 75mm/3" párnafákhoz.



Tételszám	Leírás	Szorítási kapacitás	EAN	törzs Csomag	Polc Csomag
TMFC153	Padlószorító 75mm	75 mm / 3"	0734442034926	6	1

## NAGY TEHERBÍRÁSÚ G-SZORÍTÓ, 121-ES SOROZAT

### AZ IRWIN® LEGERŐSEBB G-SZORÍTÓJA

Az IRWIN® Record® nagy teherbírású G-szorítói a kapható legerősebb szorítók. Kifejezetten fémmegmunkálási és gyártási munkához ajánlott, ahol nagy szorító erőre van szükség.



**Süllyesztékben kovácsolt vas:** erőt és tartósságot biztosít. Nagy terheléssel járó fémmegmunkáláshoz és gyártási munkához ajánlott

**A forgó papucs** segíti a szorítást az egyenetlen felületeken

**A duplaspirálos, hidegen hengerelt trapézmenet** felgyorsítja a műveletet

**Az olvasztott acélból** készült működtetőkar meghajlik, mielőtt a satut túl lehetne feszíteni

Tételszám	Leírás	Szorítási kapacitás	EAN	törzs Csomag	Polc Csomag
T1213	Nagy teherbírású G-szorító 3"/75mm	75mm / 3"	0734442031802	24	4
T1214	Nagy teherbírású G-szorító 4"/100mm	100mm / 4"	0734442031925	24	4
T1216	Nagy teherbírású G-szorító 6"/150mm	150mm / 6"	0734442032045	12	1
T1218	Nagy teherbírású G-szorító 8"/200mm	200mm / 8"	0734442032168	12	1
T12110	Nagy teherbírású G-szorító 10"/250mm	250mm / 10"	0734442032281	6	1
T12112	Nagy teherbírású G-szorító 12"/300mm	300mm / 12"	0734442032403	6	1

NAGY TEHERBÍRÁSÚ 121-ES SOROZAT	
KAPACITÁS	PRÓBATERHELÉS
75mm / 3"	2 700 kg
100mm / 4"	3 200 kg
150mm / 6"	4 000 kg
200mm / 8"	5 770 kg
250mm / 10"	6 200 kg
300mm / 12"	6 800 kg

## KÖZEPES TEHERBÍRÁSÚ G-SZORÍTÓ, 119" SOROZAT

Az IRWIN® Record® közepes teherbírású szorítói vékony kerettel rendelkeznek, így a szűk sarkokba és eldugott helyekre is beférnek, mégis rendkívül erősek és merevek.

Tételszám	Leírás	Szorítási kapacitás	EAN	törzs Csomag	Polc Csomag
T1192	Közepes teherbírású G-szorító 2" / 50mm	50mm / 2"	0734442030485	-	6
T1193	Közepes teherbírású G-szorító 3" / 75mm	75mm / 3"	0734442030720	-	6
T1194	Közepes teherbírású G-szorító 4" / 100mm	100mm / 4"	0734442000600	-	6
T1196	Közepes teherbírású G-szorító 6" / 150mm	150mm / 6"	0734442041337	-	6
T1224	Nagy torokmélységű G-szorító, 4" / 100mm	100mm / 4"	0734442030843	40	4

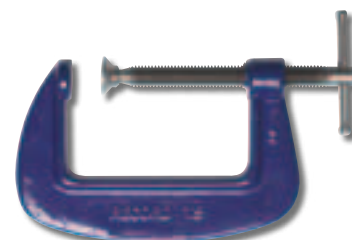

## UNIVERZÁLIS G-SZORÍTÓ, 120-AS SOROZAT

A fém- és fémegmunkálási alkalmazásokhoz ideális IRWIN® Record® 120-as szorító a legnépszerűbb és legelterjedtebb G-szorító.

Tételszám	Leírás	Szorítási kapacitás	EAN	törzs Csomag	Polc Csomag
T1203	Univerzális G-szorító 3"/75mm	75mm / 3"	0734442031086	72	4
T1204	Univerzális G-szorító 4"/100mm	100mm / 4"	0734442031208	72	4
T1206	Univerzális G-szorító 6"/150mm	150mm / 6"	0734442031321	60	4
T1208	Univerzális G-szorító 8"/200mm	200mm / 8"	0734442031444	24	1
T12010	Univerzális G-szorító 10"/250mm	250mm / 10"	0734442031567	24	1
T12012	Univerzális G-szorító 12"/300mm	300mm / 12"	0734442031680	24	1

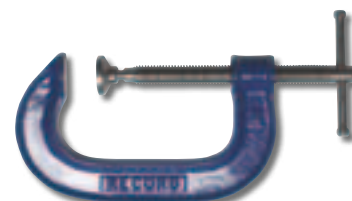

**IRWIN®**

*Record.*

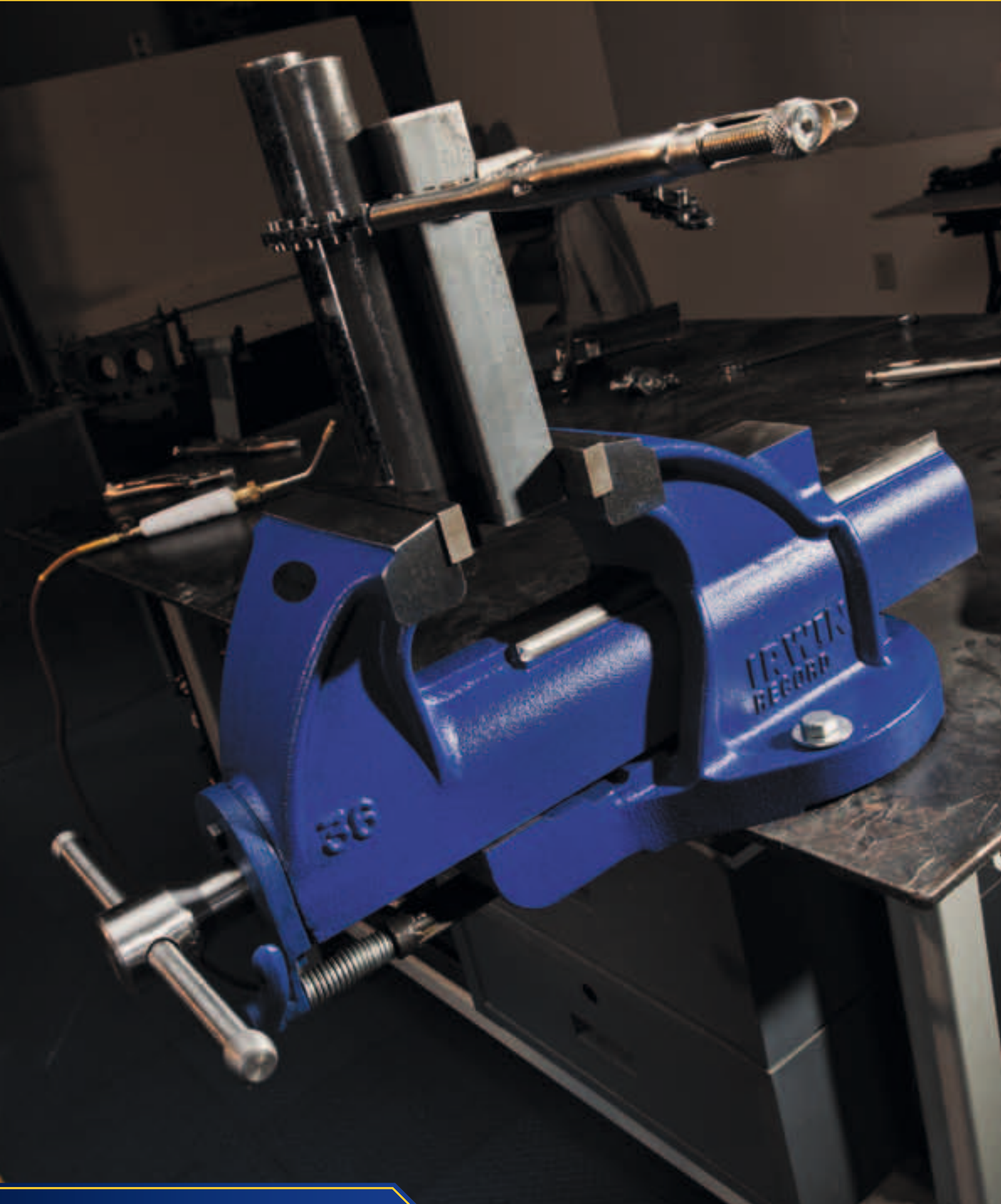



## SATUK ÉS TARTOZÉKOK

Az IRWIN® Record® satuk iparági mércévé váltak, melyekhez minden más satut hasonlítanak. A kialakítás, az anyagválasztás és a gyártási fejelem olyan magas mércét állítottak, amelyek a felhasználó számára biztonságos, megbízható és kiváló ár-érték arányú szerszámokban nyilvánul meg.

## MŰSERÉZSZATU – ÖRÖK ÉLETŰ SATU TERMÉKCSALÁD

A nagy terheléssel járó munkákra kialakított satuk lágyvasból készülnek, a formázáshoz és kalapáláshoz szükséges belső üllővel, valamint a csúszka gyors beállítását biztosító gyors kioldású mechanizmussal vannak ellátva. A megerősített test és csúszka, valamint a nagy átmérőjű menetes orsó a legnagyobb terhelésnek is ellenálló munkaerőt és rugalmasságot kölcsönöznek ezeknek a satuknak. A szerelőknak szánt satuk kialakítása hasonlít a műszerészeknek szánt satukéhoz, azonban lágyvas helyett tömör finomszemcsés szürkevasból készülnek. Pótalkatrészek teljes választéka kapható.

### MŰSERÉZSEKNEK ÉS SZERELŐKNEK SZÁNT SATUK

#### 1. IRWIN® MŰSERÉZSZATUK'

nagy ütőszilárdságú lágyvasból készülnek, ennek köszönhetően erősek és tartósak.

#### 2. BIZTONSÁGI LEÁLLÍTÓ

Megakadályozza, hogy a pofa elváljon a testtől.

#### 3. TELJESEN FORGÁCSOLT

Az összes terhelést viselő felületen az egyenletes, problémamentes működés érdekében.

#### 4. OLVASZTOTT ACÉLBÓL KÉSZÜLT MŰKÖDTETŐKAR

Meghajlik, mielőtt a satut túl lehetne feszíteni.

#### 5. GYORS KIOLDÁSÚ MECHANIZMUS

Kioldja a menetes orsót, így a csúszka gyorsabban tud mozogni.

#### 6. TÖRHETETLEN LÁGYVAS ANYA

Elkopás után cserélhető.

#### 7. BELSŐ ÜLLŐ

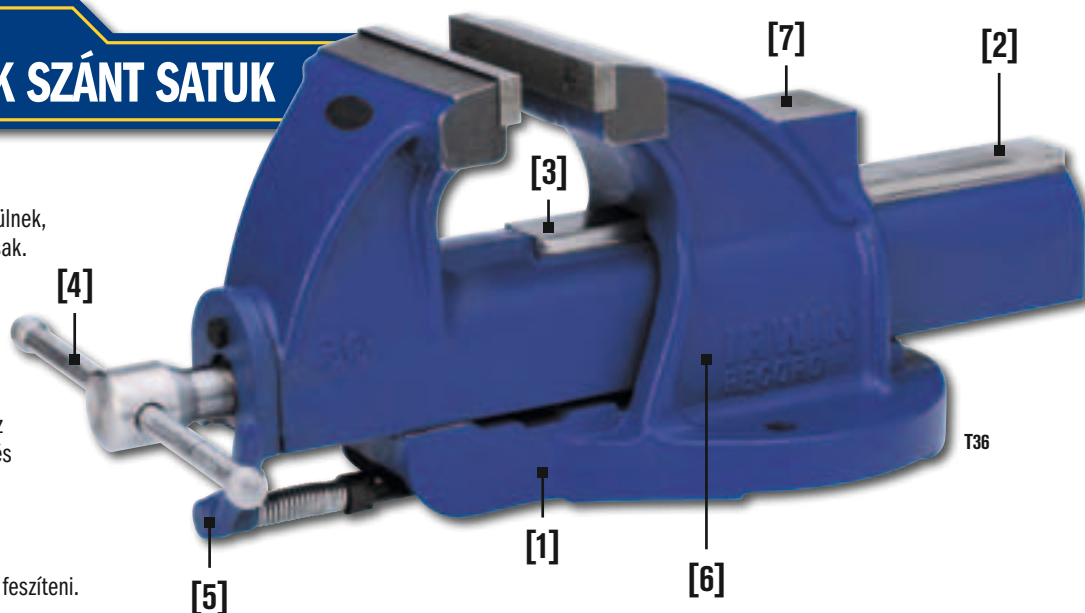

SATUK

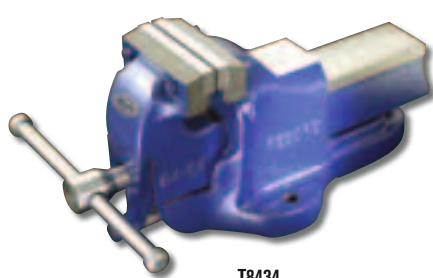

T8434

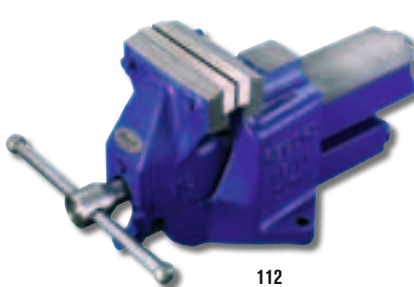

112

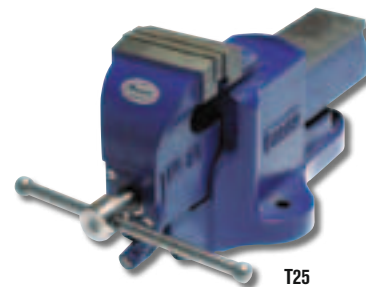

T25



Tételszám	Leírás	EAN	törzs Csomag	Polc Csomag
T8434	Műszerészsatu 4-1/2" / 115mm**	0734442019442	42	1
T36	Műszerészsatu 6" / 150mm** (szabálytalan alakú)	0734442019206	18	1
112	Műszerészsatu 6" / 150mm**	0734442019565	22	1
114ZR	Műszerészsatu 8" / 205mm**	0734442019688	22	1
23ZR	Szerelőknak szánt satu 4-1/2" / 115mm	0734442001089	28	1
T25	Szerelőknak szánt satu 6" / 150mm	0734442001201	22	1

\*\* A lágyvas erős és rugalmas anyag az acélhoz hasonló jellemzőkkel, és gyakorlatilag törhetetlen. A nagy teherbírási satukat ebből az anyagból gyártjuk, kialakításuk folytán pedig sokkal nagyobb terhelést is elbírnak, mint a normál satuk.

### MŰSZERÉRSZATU – NAGY TEHERBÍRÁSÚ TERMÉKCSALÁD

A szilárd és robusztus test és csúszópofa tömör finomszemcsés szürkeöntvényből készült, mely minden csúszófelületen simára van dolgozva, így biztosítva a könnyű használatot. A pofák, a hajtószár és a menetes orsó acélból készültek, melyek közül utóbbi egy duplaspirálos trapézmenet segítségével, minimális mozgulatszámmal biztosítja a pofák gyorsabb ki- és betekerését. A leggyakrabban használt satu az IRWIN® választékából. Pótalkatrészek teljes választéka kapható.

**A test és csúszópofa tömör finomszemcsés szürkeöntvényből készült, mely minden csúszófelületen simára van dolgozva, így biztosítva a könnyű használatot.**

**A biztonsági leállító megakadályozza, hogy a csúszka elváljon a testtől**

**Cserélhető edzett acélpofák**

**Törhetetlen lágvasz anya, elkopás után cserélhető.**

**Az olvasztott acélból készült működtetőkar meghajlik, mielőtt a satu túl lehetne feszíteni**

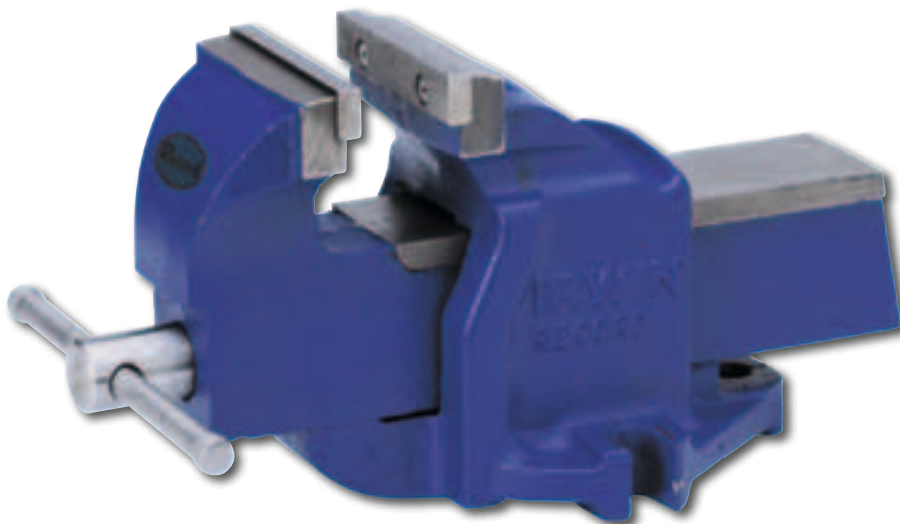

Tételszám	Leírás	EAN	törzs Csomag	Polc Csomag
1ZR	1. sz. műszerészszatu 3 /75mm	0734442000129	144	1
3	3. sz. műszerészszatu 4 /100mm	0734442000488	60	1
4ZR	4. sz. műszerészszatu 4-1/2" / 115mm	0734442000501	40	1
5	5. sz. műszerészszatu 5 /125mm	0734442000723	40	1
6	6. sz. műszerészszatu 6 /150mm	0734442000846	32	1
8ZR	8. sz. műszerészszatu 8 /205 mm	0734442000969	24	1

### ÜZEMI SATUK – KÖZEPES TEHERBÍRÁS

Az erős és tartós test és csúszópofa tömör finomszemcsés szürkeöntvényből készült, mely minden csúszófelületen simára van dolgozva, így biztosítva a könnyű használatot. A pofák, a hajtószár és a menetes orsó acélból készültek, melyek közül utóbbi egy duplaspirálos trapézmenet segítségével, minimális mozgulatszámmal biztosítja a pofák gyorsabb ki- és betekerését. Ezt az üllővel ellátott kompakt munkapadot kifejezetten közepes teherbírású üzemi alkalmazásokhoz fejlesztettük ki kisiparosok és barkácsolók számára, akiknek kiváló szorítóerőt, nagyfokú biztonságot és kitűnő megmunkálást biztosító kompakt satura van szüksége.



Tételszám	Leírás	EAN	törzs Csomag	Polc Csomag
10507771	Üzemi satu üllővel, 3-1/8"/80 mm	5706915077711	1	1
T41211000	Üzemi satu üllővel, 1 TON, 4 /100 mm	0734442000204	105	1
T3TON3VS	Üzemi satu üllővel és forgó alappal, 4"/100mm	0734442000310	60	1
4935505	Üzemi univerzális satu üllővel és forgó alappal, 5"/125 mm	0038548989990	40	1
T6TON6VS	Üzemi satu üllővel és forgó alappal, 6"/150 mm	0734442000860	40	1

## GYORS KIOLDÁSÚ FAMEGMUNKÁLÓ SATU

A kioldó összenyomásával a gyors kioldású satu a menetes orsó használata nélkül lehet kinyitni és bezárni. A nagy- és kisméretű munkadarabokat gyorsan lehet váltogatni, míg a kioldó kioldásával a mechanizmus visszatér a normál finombeállításához. Ideális kiegészítő a gyártóműhelybe vagy a szerelőszobába. Fa munkadarabok beszorításához és tartásához.

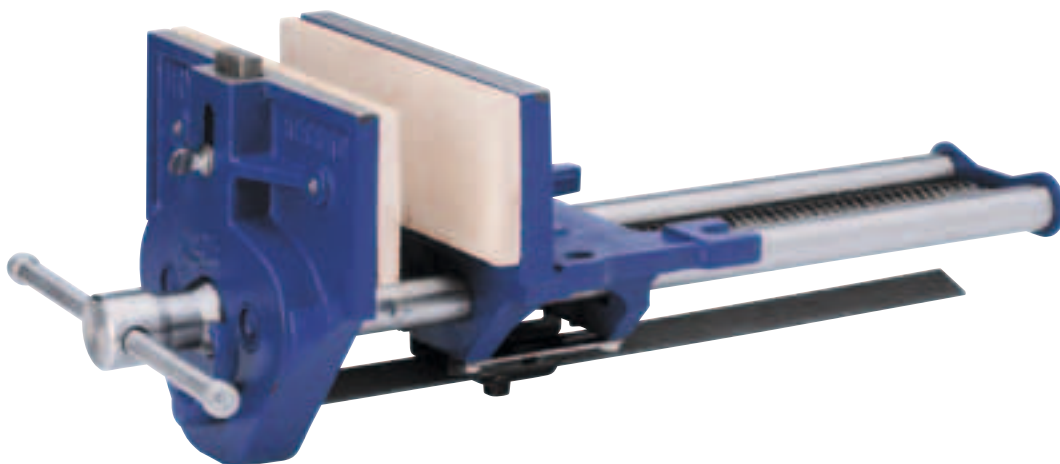

**Két acél vezetőrúd** a kopás csökkentése és az egyenletes párhuzamos mozgás biztosítása érdekében.

**A satupofák „összetartanak”,** így az összenyomás után egyenletesen szorítanak a munkadarab teljes mélysége felett.

**Állítható szorítópofo** a munkadarab tetejére szerelt ütközőkkel együtt használatos.

**Bázisfuratokkal ellátva** így bármilyen, fából készült satupofa beilleszthető a munkadarab megóvása céljából.

A kioldó összenyomásával a gyors kioldású satu a menetes orsó használata nélkül lehet kinyitni és bezárni.

A nagy- és kisméretű munkadarabokat gyorsan lehet váltogatni



## PROFESSZIONÁLIS GYORS KIOLDÁSÚ FAMEGMUNKÁLÓ SATUK

Tételszám	Leírás	EAN	törzs Csomag	Polc Csomag
T52ED	Famegmunkáló satu – Gyors kioldású 7"/ 175mm	0734442030249	60	1
T5212ED	Famegmunkáló satu – Gyors kioldású 9"/ 230mm	0734442030362	32	1
T53ED	Famegmunkáló satu – Gyors kioldású 10-1/2"/ 265mm	0734442030010	24	1

## EGYSZERŰ CSAVARMENETES SATUK

Ezek a teljes méretű üzemi satuk három különböző kapacitással készülnek, és munkapadra szerelhetők fel. A szürke öntöttvas test és az elülső lemez precíziós forgácsolással készült: a két belső tömöracél vezetőrúdnak köszönhetően a satu mozgása sima és pontosan párhuzamos, így nincsen oldal- és keresztirányú elmozdulása.

Tételszám	Leírás	EAN	törzs Csomag	Polc Csomag
T52PD	Famegmunkáló satu – egyszerű csavarmenetes 7"/ 175mm	0734442047889	60	1
T5212PD	Famegmunkáló satu – egyszerű csavarmenetes 9"/ 230mm	0734442047896	32	1
T53PD	Famegmunkáló satu – egyszerű csavarmenetes 10-1/2"/ 265mm	0734442030133	24	1

## FAMEGMUNKÁLÓ SATU

Könnyű súlyú satu a fiatal asztalos és az otthoni ezermester számára. Robosztus termék olyan szakembernek, akinek kompakt satura van szüksége kisebb méretű munkákhoz. Beszerelhető a munkapad alá a szokásos módon, hogy a satupofák egy szintben legyenek a munkapad tetejével. A TV150B jelzésű termékhez asztali szorító is tartozik.

Tételszám	Leírás	EAN	törzs Csomag	Polc Csomag
TV149B	Famegmunkáló satu, 6"/ 150mm	0734442029656	-	1
TV150B	Famegmunkáló satu asztali szorítóval, 6"/ 150mm	0734442029779	-	1
TV175B	Famegmunkáló satu, 7"/ 175mm	0734442029885	-	1

## ASZTALI SATU

Ideális hordozható satu amatőröknek és modellkészítőknek. A beépített szorító segítségével könnyen és gyorsan ráerősíthető a munkapadra, az asztalra vagy a munkafelületre. A párhuzamos pófák alá csömarkolat van szerelve. A test hátulján egy hasznos üllő is található. Ideális hordozható satu barkácsoláshoz és modellkészítéshez.

Tételszám	Leírás	EAN	törzs Csomag	Polc Csomag
TV75B	Asztali satu, 75 mm	0734442001690	-	1

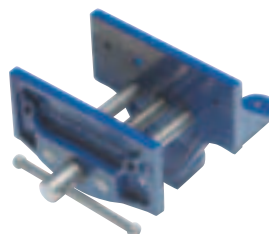
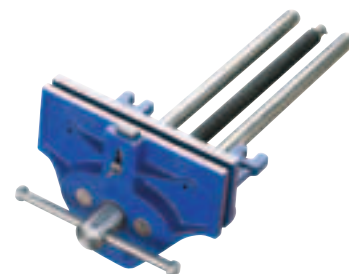

### FÚRÓGÉPSATU

Minőség és precizitás fémjelzik az IRWIN® Record® fúrógépsatukat, melyek a gyártóműhely vagy a szerelőszoba ideális kiegészítői. Fúrógépekhez és oszlopos fúrógépekhez.



Tételszám	Leírás	EAN	törzs Csomag	Polc Csomag
T414	Fúrógépsatu 4" / 100mm	0734442001560	-	1

### FORGÓ ALAPOK

A 360° fokos forgó alapon a satu elfordítható a megfelelő szögben és rögzíthető.



Tételszám	Leírás	EAN	törzs Csomag	Polc Csomag
T1SB	Forgó alap, (1. sz. satu)	0734442002888	-	1
T3SB	Forgó alap, (3. sz. satu)	0734442003007	-	1
T4SB	Forgó alap, (4. és 5. sz. satu)	0734442003120	-	1
T6SB	Forgó alap, (6., 8., 25. és 26. sz. satu)	0734442003366	-	1
T843423SB	Forgó alap, (T8434 és 23ZR sz. satu)	0734442019459	-	1
10507772	Forgó alap, (10507771. sz. satu)	5706915077728	-	1

### FAROST MARKOLATOK

Vörösréz, alumínium, sárgaréz és hasonló lágyfémek megfogása és megóvása



Tételszám	Leírás	EAN	törzs Csomag	Polc Csomag
FG3	Farost markolatok 3" / 75mm	0734442001928	60	6
FG4	Farost markolatok 4" / 100mm	0734442002161	60	6
FG412	Farost markolatok 4-1/2" / 114mm	0734442002406	60	6
FG5	Farost markolatok 5" / 125mm	0734442002529	60	6
FG6	Farost markolatok 6" / 150mm	0734442002765	60	6

### LÁNCOS CSŐSATUK

A láncos csősatu erős szorítást biztosít masszív kialakításának köszönhetően. A süllyesztékben kovácsolt, hőkezelt acélpofák és a nagy szakítószilárdságú acéllánc a garantált törhetetlen légvasöntvény testre vannak felszerelve. A rugalmas lánc azt jelenti, hogy a satu kompakt méretű, és könnyen tárolható, amikor használaton kívül van.



Tételszám	Leírás	EAN	törzs Csomag	Polc Csomag
T181C	Láncos csősatu 1/8" - 2" (3 - 50mm)	0734442143161	-	1
T182C	Láncos csősatu 1/4" - 4" (6 - 100mm)	0734442143284	-	1
T183C	Láncos csősatu 1/2" - 8" (12 - 200mm)	0734442143406	-	1

**PÓTALK-  
ATRÉSZEK IS  
KAPHATÓK  
LÁSD. A 60.  
OLDALT**



### ZSANÉROS CSŐSATUK

Tételszám	Leírás	EAN	törzs Csomag	Polc Csomag
T92C	Zsanéros csősatu 1/8" - 2" (3 - 50mm)	0734442143529	-	1
T9212C	Zsanéros csősatu 1/8" - 2-1/2" (3 - 60mm)	0734442143642	-	1
T9312C	Zsanéros csősatu 1/8" - 3-1/2" (3 - 90mm)	0734442143765	-	1
T96	Zsanéros csősatu 1/8" - 6" (3 - 150mm)	0734442143888	-	1

### HÁROMLÁBÚ ÁLLVÁNY

A tartós megmunkálású acélkeret és a rajta lévő erős, vastag szerelőlemez úgy van kifizűve, hogy illeszkedjenek hozzá láncos és zsanéros csősatuink.



Tételszám	Leírás	EAN	törzs Csomag	Polc Csomag
TTS10	Háromlábú állvány zsanéros csősatuhoz és láncos csősatuhoz (T182C, T92C, T9212C)	0734442142560	-	1

## T23 - T25 SZERELŐI T36 - T84-34 MŰSZERÉSZI T112 - T114 HD SATUK

Tételszám	Leírás	EAN	törzs Csomag	Polc Csomag
T23C	Menetes orsó hajtószárral (C), anya (L), anyaillesztő (M) és csavarok (N)	0734442010920	-	1
T25C	Menetes orsó hajtószárral (C), anya (L), anyaillesztő (M) és csavarok (N)	0734442012603	-	1
T112	Menetes orsó hajtószárral (C), anya (L), anyaillesztő (M) és csavarok (N)	0734442025207	-	1
T114C	Menetes orsó hajtószárral (C), anya (L), anyaillesztő (M) és csavarok (N)	0734442025924	-	1
T36C	Menetes orsó hajtószárral (C), anya (L), anyaillesztő (M) és csavarok (N)	0734442021841	-	1
84C	Menetes orsó hajtószárral (C), anya (L), anyaillesztő (M) és csavarok (N)	0734442023647	-	1
T23DK	Teljes kioldó szerelvény	0734442011408	-	1
T25DK	Teljes kioldó szerelvény	0734442012962	-	1
T112DK	Teljes kioldó szerelvény	0734442025801	-	1
T114DK	Teljes kioldó szerelvény	0734442026402	-	1
T36DK	Teljes kioldó szerelvény	0734442022329	-	1
T84DK	Teljes kioldó szerelvény	0734442024002	-	1
T23L	Fél anya (L) illesztővel (M) és csavarokkal (N)	0734442011163	-	1
T25L	Fél anya (L) illesztővel (M) és csavarokkal (N)	0734442012849	-	1
T112	Fél anya (L) illesztővel (M) és csavarokkal (N)	0734442025443	-	1
T114L	Fél anya (L) illesztővel (M) és csavarokkal (N)	0734442026167	-	1
T36L	Fél anya (L) illesztővel (M) és csavarokkal (N)	0734442022084	-	1
T84L	Fél anya (L) illesztővel (M) és csavarokkal (N)	0734442022688	-	1
T230	Pofalemezek (pár) csavarokkal (P)	0734442011286	-	1
T250	Pofalemezek (pár) csavarokkal (P)	0734442011521	-	1
T112	Pofalemezek (pár) csavarokkal (P)	0734442025566	-	1
T1140	Pofalemezek (pár) csavarokkal (P)	0734442026280	-	1
T360	Pofalemezek (pár) csavarokkal (P)	0734442022206	-	1
T840	Pofalemezek (pár) csavarokkal (P)	0734442023883	-	1

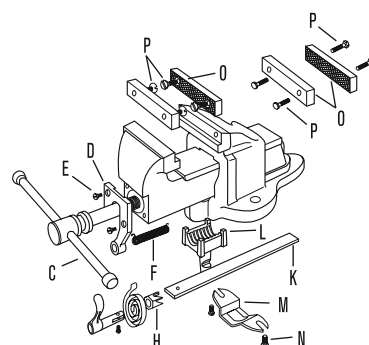

## T1 - T8 MŰSZERÉSZSATUK

Tételszám	Leírás	EAN	törzs Csomag	Polc Csomag
T1C	Menetes orsó hajtószárral, anya, csap, rugós alátét és csap (C) és (F)	0734442004561	-	1
T3C	Menetes orsó hajtószárral, anya, csap, rugós alátét és csap (C) és (F)	0734442006121	-	1
T4C	Menetes orsó hajtószárral, anya, csap, rugós alátét és csap (C) és (F)	0734442006961	-	1
T5C	Menetes orsó hajtószárral, anya, csap, rugós alátét és csap (C) és (F)	0734442007807	-	1
T6C	Menetes orsó hajtószárral, anya, csap, rugós alátét és csap (C) és (F)	0734442008521	-	1
T8C	Menetes orsó hajtószárral, anya, csap, rugós alátét és csap (C) és (F)	0734442009009	-	1
T1D	Pofalemezpár csavarokkal	0734442004684	-	1
T3D	Pofalemezpár csavarokkal	0734442006244	-	1
T4D	Pofalemezpár csavarokkal	0734442007081	-	1
T5D	Pofalemezpár csavarokkal	0734442007920	-	1
T6D	Pofalemezpár csavarokkal	0734442008644	-	1
T8D	Pofalemezpár csavarokkal	0734442009481	-	1

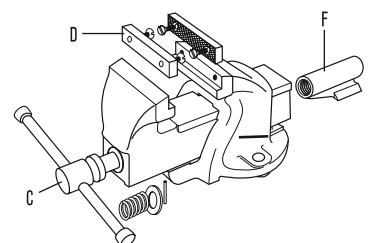

### T52 - T53 GYORS KIOLDÁSÚ SATUK

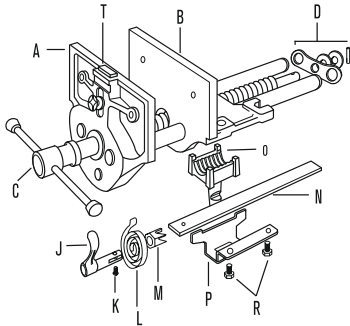

Tételszám	Leírás	EAN	törzs Csomag	Polc Csomag
T52EDA	Csúszópofa (A)	0734442037323	-	1
T5212EDA	Csúszópofa (A)	0734442038528	-	1
T53EDA	Csúszópofa (A)	0734442009955	-	1
T52EDC	Menetes orsó hajtószárral, alátétek (E), csap (F), anya (O)	0734442037569	-	1
T5212EDC	Menetes orsó hajtószárral, alátétek (E), csap (F), anya (O)	0734442038764	-	1
T53EDC	Menetes orsó hajtószárral, alátétek (E), csap (F), anya (O)	0734442009962	-	1
T52EDD	Csapágybak záró alátétekkel és csappal (F)	0734442037682	-	1
T5212EDD	Csapágybak záró alátétekkel és csappal (F), T53ED-hez is	0734442038887	-	1
T52EDJN	Teljes kioldó szerelvény	0734442038405	-	1
T5212EDJN	Teljes kioldó szerelvény (T53ED-hez is)	0734442039488	-	1
T52EDL	Kioldó rugó és anya (minden mérethez)	0734442038047	-	1
T52EDO	Anya anyaillesztővel és csavarokkal	0734442038160	-	1
T5212EDO	Anya anyaillesztővel és csavarokkal (T53ED-hez is)	0734442039242	-	1
T52EDT	Első szorítópofa csavarokkal és alátétekkel (minden mérethez)	0734442040927	-	1

### T52 - T53 EGYSZERŰ CSAVARMENETES SATUK

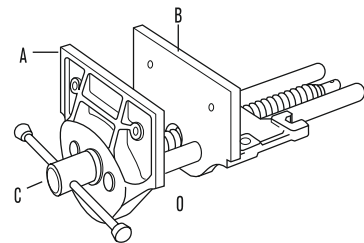

Tételszám	Leírás	EAN	törzs Csomag	Polc Csomag
T52PDC	Menetes orsó hajtószárral, csap (F), anya (O)	0734442047902	-	1
T5212PDC	Menetes orsó hajtószárral, csap (F), anya (O)	0734442009924	-	1
T53PDC	Menetes orsó hajtószárral, csap (F), anya (O)	0734442009979	-	1
T52PDO	Anyá	0734442009948	-	1
T5212PDO	Anyá (T53PD-hez is)	0734442009931	-	1

### T92C - T93-1/2C ÉS T96 ZSANÉROS CSŐSATUK

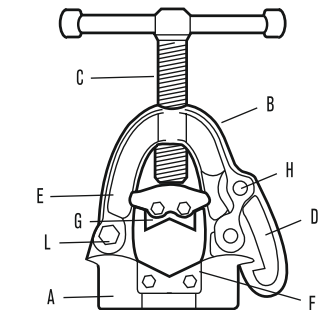

Tételszám	Leírás	EAN	törzs Csomag	Polc Csomag
T92CC	Menetes orsó hajtószárral	0734442160564	-	1
T9212CC	Menetes orsó hajtószárral	0734442163442	-	1
T92CD	Záró horog és szegecs (H)	0734442160687	-	1
T9212CD	Záró horog és szegecs (H)	0734442163565	-	1
T92CE	Pofaszorító (páronként)	0734442160809	-	1
T9312CE	Pofaszorító (páronként)	0734442166320	-	1
T92C	Alsó pofa (pár) csavarokkal és anyákkal	0734442160922	-	1
T9312CF	Alsó pofa (pár) csavarokkal és anyákkal	0734442165484	-	1
T96F	Alsó pofa (pár) csavarokkal és anyákkal	0734442168720	-	1
T92C	Felső pofák csavarokkal és anyákkal	0734442162247	-	1
T9312CG	Felső pofák csavarokkal és anyákkal	0734442165606	-	1
T96G	Felső pofák csavarokkal és anyákkal	0734442168843	-	1

### T181C, T182C, T183C LÁNCOS CSŐSATU

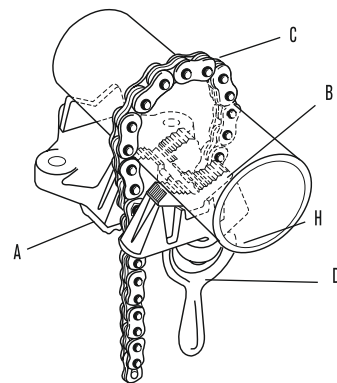

Tételszám	Leírás	EAN	törzs Csomag	Polc Csomag
T181CA	Alap	0734442156369	-	1
T182CA	Alap	0734442156840	-	1
T183CA	Alap	0734442157328	-	1
T181CB	Pofaszorító csavarral	0734442159001	-	1
T182CB	Pofaszorító csavarral	0734442156963	-	1
T183CB	Pofaszorító csavarral	0734442157441	-	1
T182CC	Lánc csavarral	0734442157083	-	1
T183CC	Lánc csavarral	0734442159124	-	1
T181CD	Hajtószár anyával	0734442156727	-	1
T182CD	Hajtószár anyával	0734442157205	-	1
T183CD	Hajtószár anyával	0734442157564	-	1





## BIMETÁL UNIVERZÁLIS PENGÉK

A bimetált gyorsacél és rugóacél összehegesztésével állítják elő, így mindkét típus előnyei kihasználhatók: **Nagyobb biztonság, hosszabb élettartam.**

Az ilyen pengék biztonságosabbak, mivel rendes munkakörülmények között nem törnek el, csökken a pengék eltöréséből vagy elpattanásából eredő sérülés kockázata. És mivel a bimetál pengék tartósabbak a hagyományos szénacél pengéknél, kevesebbszer kell őket cserélni – és ez kevesebb véletlenszerű vágási sérülést jelent.

## BIMETÁL KÉK PENGÉK

### 1. TÖRÉSBIZTOS

A rugóacélból készült hátlapnak és a kettős edzésnek köszönhetően a penge tartósabb és törésbiztos.

### 2. 3-SZOR OLYAN TARTÓS\*

Több vágás ugyanannyi pénzért.

### 3. RUGÓACÉL

Lehetővé teszi a penge meghajlítását véletlenszerű törés nélkül

### 4. GYORSACÉL

Edzett vágóélet eredményez, mely a hagyományos szénacél pengéknél háromszor hosszabb ideig marad éles\*.

### 5. A KÉSEK TÖBBSÉGÉHEZ HASZNÁLHATÓ

A két bemetszéses penge a legtöbb univerzális késhez használható.

### 6. PUHA TÖRÉSI TECHNOLOGIA

Új él biztonságos töréséhez.



\* az IRWIN® szénacél pengékkel szemben (10504245 / 10504561)

## BIMETÁL KÉK TRAPÉZPENGÉK

Tételszám	Leírás	EAN	törzs Csomag	Polc Csomag
10504240	Bimetál kék trapézpengék – 5 db-os csomag	5706915042405	25	5
10504241	Bimetál kék trapézpengék – 10 db-os csomag	5706915042412	25	5
10504243	Bimetál kék trapézpengék – 100 db-os csomag, adagolócsomagolás	5706915042436	5	1

## BIMETÁL KÉK BIZTONSÁGI PENGÉK

A bimetál trapézpenge összes előnyével, de gömbölyített kialakítással, ami csökkenti a véletlen szúrással keletkező sebek veszélyét.

Tételszám	Leírás	EAN	törzs Csomag	Polc Csomag
10505823	Bimetál „Kék” Biztonsági trapézpenge, 5 db-os csomag	5706915058239	25	5
10505824	Bimetál „kék” biztonsági trapézpenge, 50 db-os csomag, adagolócsomagolás	5706915058246	5	1

## TÖRDELHETŐ BIMETÁL KÉK PENGÉK

Tételszám	Leírás	EAN	törzs Csomag	Polc Csomag
10507102	Bimetál „kék” tördelhető penge, 18 mm, 5 db-os csomag	5706915071023	-	10
10507103	Bimetál „kék” tördelhető penge, 18 mm, 8 db-os csomag	5706915071030	-	10
10507104	Bimetál „kék” tördelhető penge, 18 mm, 50 db-os csomag	5706915071047	-	2
10507105	Bimetál „kék” tördelhető penge, 18 mm, 10x8 db-os csomag	5706915071054	50	10



Bimetál biztonsági penge – nem hegyes





## UNIVERZÁLIS PENGÉK

### SZÉNACÉL 4 PONTOS TRAPÉZPENGE

Az IRWIN® legutóbbi újítása ötvözi a hagyományos trapézpenge keménységét a tördelhető penge csúcsának meghosszabbított élettartamával. A bemetszett széleknek köszönhetően a 4 éles pont (a szokványos trapézpengén lévő 2 ponttal szemben) megkétszerezi a penge élettartamát. A 4 bemetszés lehetővé teszi a penge meghosszabbítását, így a pengé hossz fenntartható a pengedarabok letörése után is.



Tételszám	Leírás	EAN	törzs Csomag	Polc Csomag
10508107	4 pontos szénacél penge - 5 db-os csomag	5706915081077	25	5
10508108	4 pontos szénacél penge - 10 db-os csomag	5706915081084	25	5
10508110	4 pontos szénacél penge - 100 db-os csomag, adagoló csomagolás	5706915081107	5	1

### SZÉNACÉL PENGÉK

Tételszám	Leírás	EAN	törzs Csomag	Polc Csomag
10504245	Szénacél pengék - 5 db-os csomag	5706915042450	-	5
10504246	Szénacél pengék - 10 db-os csomag	5706915042467	-	5
10504247	Szénacél pengék - 100 db-os csomag, adagolócsomagolás	5706915042474	-	1

### SZÉNACÉL HORGAS PENGÉK

Tételszám	Leírás	EAN	törzs Csomag	Polc Csomag
10504249	Szénacél horgas pengék - 5 db-os csomag	5706915042498	-	5
10504250	Szénacél horgas pengék - 10 db-os csomag	5706915042504	-	5
10504251	Szénacél horgas pengék - 100 db-os csomag, adagolócsomagolás	5706915042511	-	1

### SZÉNACÉL SZŐNYEGVÁGÓ PENGÉK

Tételszám	Leírás	EAN	törzs Csomag	Polc Csomag
10508111	Rögzített pengés szőnyegvágó kés	5706915081114	25	5

### TÖRDELHETŐ SZÉNACÉL PENGÉK

Tételszám	Leírás	EAN	törzs Csomag	Polc Csomag
10504558	Szénacél tördelhető penge, 25mm, 5 db-os csomag	5706915045581	-	5
10504559	Szénacél tördelhető penge, 25mm, 10 db-os csomag	5706915045598	-	5
10504561	Szénacél tördelhető penge, 18 mm, 5 db-os csomag	5706915045611	-	5
10504562	Szénacél tördelhető penge, 18mm, 10 db-os csomag	5706915045628	-	5
10504563	Szénacél tördelhető penge, 18 mm, 50 db-os csomag	5706915045635	-	1
10504567	Szénacél tördelhető penge, 9 mm, 10 db-os csomag	5706915045673	-	5
10506456	Szénacél tördelhető penge, nagy tételben, 18 mm, 100 db-os csomag	5706915064568	-	1



## VISSZAHÚZHATÓ UNIVERZÁLIS KÉSEK

Kategóriaelső kések új kollekcója, melynek kifejlesztése a profi felhasználók igényeinek intenzív kutatása alapján történt. Ez a rendkívül innovatív termékcsalád megfelel a mai profi felhasználók magas elvárásainak, ahol a biztonság, a tartósság és a kényelem a legfontosabb tényezők.

### IRWIN® PROTOUCH™ X UNIVERZÁLIS KÉS

1. **BIMETÁL PENGE:**  
3x hosszabb élettartam\*
2. **GYORSAN CSERÉLHETŐ  
PENGE MECHANIZMUS**
3. **ZSANÉROS PENGETÁROLÁS**  
Akár 10 pengének
4. **TRIGGER GRIP** Kioldó markolat  
Húzás közbeni vágáshoz
5. **KÖNNYŰ**
6. **3 LÉPÉSES VISSZAHÚZÁS**  
Több vágási mélységhez

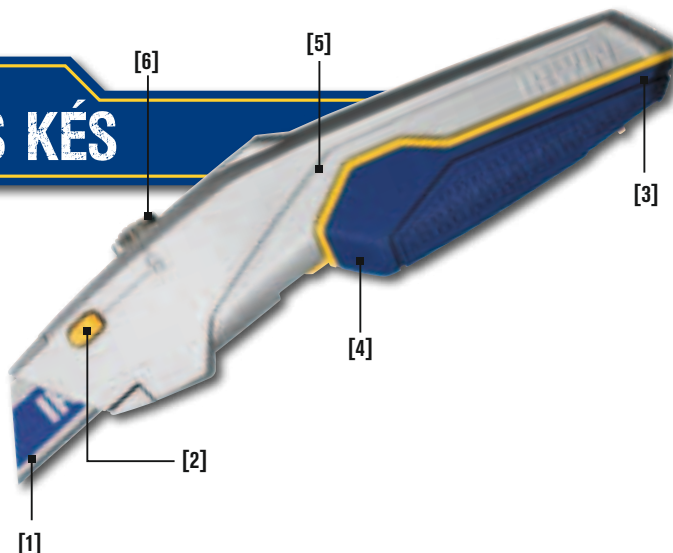

### PROTOUCH™ X VISSZAHÚZHATÓ KÉS

Sok szakmában ideálisan használható különféle alkalmazásokban, különösen tetőfedésnél.

Tételszám	Leírás	EAN	törzs Csomag	Polc Csomag
10508104	ProtoTouch™ X visszahúzható kés	5706915081046	25	5

### XP VISSZAHÚZHATÓ KÉS

Tételszám	Leírás	EAN	törzs Csomag	Polc Csomag
10507404	XP visszahúzható kés	5706915074048	40	8

### PROTOUCH™ VISSZAHÚZHATÓ KÉS

Tételszám	Leírás	EAN	törzs Csomag	Polc Csomag
10504236	ProtoTouch™ visszahúzható kés	5706915042368	-	5

### FŐVÁLLALKOZÓI VISSZAHÚZHATÓ KÉS

Könnyű és tartós visszahúzható kés bármilyen munkához. A toló-csúsztató mechanizmus biztosítja az egyszerű, szerszám nélküli hozzáférést a pengéhez – a gyors pengecseréje érdekében. Stabil, tartós kés rögzített alkatrészekkel a leejtés/ elvesztés megelőzése érdekében.

Tételszám	Leírás	EAN	törzs Csomag	Polc Csomag
10508105	Építésvezetői visszahúzható kés	5706915081053	-	5

### PROFI VISSZAHÚZHATÓ KÉS

Tételszám	Leírás	EAN	törzs Csomag	Polc Csomag
10504238	Profi visszahúzható kés	5706915042382	-	5

### VISSZAHÚZHATÓ KÉS

Tételszám	Leírás	EAN	törzs Csomag	Polc Csomag
10507448	Visszahúzható kés	5706915074482	-	5

## RÖGZÍTETT PENGÉS UNIVERZÁLIS KÉSEK

### PROTOUCH RÖGZÍTETT PENGÉS KÉS

Funkcióiban gazdag rögzített pengés kés, nagyobb felületű pengével, szerszám nélküli könnyű bevitellel, öt penge kényelmes tárolásával, mágneses pengetartással, optimális vágószöggel a kényelmes használat érdekében, valamint ProTouch™ felülettel a biztosabb tartás és a nagyobb kényelem érdekében.



Tételszám	Leírás	EAN	törzs Csomag	Polc Csomag
10504237	ProTouch rögzített pengés kés	5706915042375	-	5

Szerszám nélküli bevitel

Pengetárolás: akár 5 penge is tárolható

Mágneses behajtottszártartó

ProTouch™ markolata kényelem és irányíthatóság érdekében



### GIPSKARTONOZÓ RÖGZÍTETT PENGÉS KÉS

Ez a professzionális rögzített pengés kés az ideális szerszám gipszkarton vágásához. Kifejezetten olyan munkákhoz készült, amelyeket a szerszámokat károsító poros környezetben végeznek. Robusztus, könnyű, és bemetszésre használható keskeny orr-része egyedivé teszi ezt a terméket.

Tételszám	Leírás	EAN	törzs Csomag	Polc Csomag
10508103	Gipszkartonozó rögzített pengés kés	5706915081039	-	5



### PROFI RÖGZÍTETT PENGÉS KÉS

Tételszám	Leírás	EAN	törzs Csomag	Polc Csomag
10504239	Professzionális rögzített pengés kés	5706915042399	-	5



### RÖGZÍTETT PENGÉS KÉS

Tételszám	Leírás	EAN	törzs Csomag	Polc Csomag
10507449	rögzített pengés kés	5706915074499	25	5



## KÜLÖNLEGES VÁGÓKÉSEK MAGÁTÓL VISSZAHÚZÓ KÉS

Egy rugós visszahúzó szerkezet a vágási művelet után visszahúzza a pengét a sérülés veszélyének elkerülése érdekében. Multifunkcionális kialakítás két pengével: normál használathoz és dobozvágóként. A haránt orrképzés kiküszöböli az orr szétcsúszását. Biztonságosabb munkavégzés az elveszítethetetlen belső alkatrészeknek és a mágneses pengetartásnak köszönhetően. Szerszámok használata nélküli hozzáférés a pót fűrészlapokhoz, fűrészlap-csavarral. Akár öt penge belső tárolása. Bimetál biztonsági penge, mely akár háromszor hosszabb ideig tart\*

Tételszám	Leírás	EAN	törzs Csomag	Polc Csomag
10505822	Önvisszahúzó kés	5706915058222	-	5



### ÖSSZECUKHATÓ KÉS

Ez a kiváló minőségű és kompakt kés egy 45 fokos gyorscserező mechanizmust is tartalmaz a termelékenység és biztonság növelése érdekében. A késhez feszített övcsíptető, kibővített hüvelykujjtámasz és csupaszítófogó is tartozik. A kés bimetál univerzális pengét tartalmaz.

Tételszám	Leírás	EAN	törzs Csomag	Polc Csomag
10507695	Összecsukható kés	5706915076950	30	10



### RÖGZÍTETT PENGÉS SZŐNYEGVÁGÓ KÉS

Tételszám	Leírás	EAN	törzs Csomag	Polc Csomag
10508106	Rögzített pengés szőnyegvágó kés	5706915081060	25	5



\*az IRWIN® szénacél pengéihez (#10504245) képest

**Automatikus betöltési mechanizmus** a gyors pengecseréhez

**Az önrögzítő** pengecsúszkával gyorsan állítható a penge a közepes terhelésű feladatoknál

**Három penge** belső tárolása a levehető tokban

**Tartós** tömör alumíniumöntvény test acél pengesínnel

**ProTouch™ markolat:** kitűnő kezelhetőség

**Karcsú orros** kialakítás: a vágási felület jól látható

**Útésálló** zsanéros zárósapka, mely nem választható le a testről

## TÖRDELHETŐ PENGÉS KÉSEK

### PROTOUCH™ NAGY TEHERBÍRÁSÚ TÖRDELHETŐ PENGÉS KÉS

Funkcióiban gazdag, nagy teherbírási kés, manuális csavaros rögzítéssel, így a felhasználó szabályozhatja a penge biztonságos rögzítését. Egyéb funkciók: két penge tárolására alkalmas tok, tartós alumíniumöntvény test rozsdamentes acélből készült pengesín, zsanéros zárósapka, ProTouch™ markolat a biztosabb tartás és a nagyobb kényelem érdekében.



Tételszám	Leírás	EAN	törzs Csomag	Polc Csomag
10507106	ProTouch™ csavaros, tördelhető pengés kés, 18 mm	5706915071061	-	8

### PROTOUCH™ TÖRDELHETŐ PENGÉS KÉS

Tételszám	Leírás	EAN	törzs Csomag	Polc Csomag
10504553	ProTouch™ csavaros, tördelhető pengés kés, 25mm	5706915045536	-	5
10504555	ProTouch™ tördelhető pengés kés, 9 mm	5706915045550	-	5

### PROFI TÖRDELHETŐ PENGÉS, CSAVAROS KÉS

Csavarmenet, melynek segítségével a felhasználó kényelmesen szabályozhatja a penge rögzítését. Két penge belső tárolása a levehető tokban. Erős ABS test, acél pengesínnel. Bordázott felületű markolat: jobb kezelhetőség Karcsú orros kialakítás: könnyen észrevehető a vágási felületen. Zsanéros zárósapka, mely nem választható le a testről

Tételszám	Leírás	EAN	törzs Csomag	Polc Csomag
10507580	Professzionális csavaros kés, bimetál pengével - 18 mm	5706915075809	-	5
10507581	Professzionális csavaros kés, szénacél pengével - 9 mm	5706915075816	25	5

### TÖRDELHETŐ PENGÉS, CSAVAROS KÉS

Tételszám	Leírás	EAN	törzs Csomag	Polc Csomag
10508135	Tördelhető pengés, csavaros kés - 18mm	5706915081350	-	5
10508136	Tördelhető pengés, csavaros kés - 25 mm	5706915081367	-	5

### SZŐNYEGRÉTEGVÁGÓ TÖRDELHETŐ PENGÉS KÉS

Tömör alumíniumöntvény test acél pengesínnel, amely növeli a tartósságot. Könnyű, tartós nyél a kényelmes használat érdekében. Csavarmenet, melynek segítségével a felhasználó kényelmesen szabályozhatja a penge rögzítését. Beépített fém szőnyeghajtogató a sokoldalúság érdekében

Tételszám	Leírás	EAN	törzs Csomag	Polc Csomag
10507843	Szőnyegrétegvágó tördelhető pengés kés, 18 mm	5706915078435	25	5

### TÖRDELHETŐ PENGÉS KÉS

Népszerű késformátum, önrögzítő pengeállítással és levehető zárótokkal, mely segít az egyes pengeszelvények letörésében is.

Tételszám	Leírás	EAN	törzs Csomag	Polc Csomag
10506543	Tördelhető pengés kés, 9mm	5706915065435	-	5
10506546	Tördelhető pengés kés nagy tételben, 9mm, 24 db-os csomag	5706915065466	120	24
10506544	Tördelhető pengés kés, 18 mm	5706915065442	-	5
10506547	Tördelhető pengés kés nagy tételben, 18mm, 24 db-os csomag	5706915065473	120	24
10507446	Tördelhető pengés kés, nagy tételben, 18mm <b>Bimetál penge</b> 100 db-os csomag	5706915074468	-	100





## MÉRŐSZALAGOK

### XP MÉRŐSZALAG CSALÁD

**ProTouch**  
GRIPS™



Gyorszár



A penge hússzor olyan tartós az IRWIN® standard pengéhez képest

Kiállítás: 3M: 1,2 m / 5M: 2,3 m / 8 M: 2,5 m

Mindkét oldalon méretskála

3 szegecs + 1 fülecs

Tételszám	Leírás	Szalagszélesség	EAN	törzs Csomag	Polc Csomag
<b>METRIKUS</b>					
10507797	XP 5m-es mérőszalag	25mm	5706915978001	60	6
10507798	XP 8 m-es mérőszalag	27mm	5706915978018	48	6
<b>METRIKUS / BRIT SKÁLÁS</b>					
10507800	XP 5m/16láb mérőszalag	25mm	5706915078008	60	6
10507801	XP 8m/26láb mérőszalag	27mm	5706915078015	48	6

A penge kétszer olyan tartós az IRWIN® standard bevonatú pengéhez képest

Kiállítás: 3M: 1,4m / 5M: 1,8m / 8 M: 2,3m

Mágneses támasz - 2 szegecs + 1 fülecs

Mindkét oldalon méretskála



Gyorszár



### PROFESSZIONÁLIS MÉRŐSZALAG CSALÁD

Tételszám	Leírás	Szalagszélesség	EAN	törzs Csomag	Polc Csomag
<b>METRIKUS</b>					
10507790	Professzionális 3m-es mérőszalag	16mm	5706915077902	60	6
10507791	Professzionális 5m-es mérőszalag	19mm	5706915077919	60	6
10507792	Professzionális 8 m-es mérőszalag	25mm	5706915077926	48	6
10508058	Professzionális 3m-es mérőszalag, 12 db-os nagy tételben	16mm	5706915080582	-	12
10508059	Professzionális 5m-es mérőszalag, 12 db-os nagy tételben	19mm	5706915080599	-	12
10508060	Professzionális 8 m-es mérőszalag, 12 db-os nagy tételben	25mm	5706915080605	-	12
<b>METRIKUS / BRIT SKÁLÁS</b>					
10507793	Professzionális 3m/10láb mérőszalag	16mm	5706915077933	60	6
10507794	Professzionális 5m/16láb mérőszalag	19mm	5706915077940	60	6
10507795	Professzionális 8m/26láb mérőszalag	25mm	5706915077957	48	6
10508062	Professzionális 5m/16láb mérőszalag, 12 db-os nagy tételben	19mm	5706915080629	-	12
10508063	Professzionális 8m/26láb mérőszalag, 12 db-os nagy tételben	25mm	5706915080636	-	12

### STANDARD MÉRŐSZALAG CSALÁD

Tételszám	Leírás	Szalagszélesség	EAN	törzs Csomag	Polc Csomag
<b>METRIKUS</b>					
10507784	Standard 3m-es mérőszalag	13mm	5706915077841	60	6
10507785	Standard 5m-es mérőszalag	19mm	5706915077858	60	6
10507786	Standard 8 m-es mérőszalag	25mm	5706915077865	48	6
10508052	Standard 3m-es mérőszalag, 12 db-os nagy tételben	13mm	5706915080520	-	12
10508053	Standard 5m-es mérőszalag, 12 db-os nagy tételben	19mm	5706915080537	-	12
10508054	Standard 8 m-es mérőszalag, 12 db-os nagy tételben	25mm	5706915080544	-	12
<b>METRIKUS / BRIT SKÁLÁS</b>					
10507787	Standard 3m/10láb mérőszalag	13mm	5706915077872	60	6
10507788	Standard 5m/16láb mérőszalag	19mm	5706915077889	60	6
10507789	Standard 8m/26láb mérőszalag	25mm	5706915077896	48	6
10508055	Standard 3m/10láb mérőszalag, 12 db-os nagy tételben	13mm	5706915080551	-	12
10508056	Standard 5m/16láb mérőszalag, 12 db-os nagy tételben	19mm	5706915080568	-	12
10508057	Standard 8m/26láb mérőszalag, 12 db-os nagy tételben	25mm	5706915080575	-	12

Kiállítás: 3M: 1,2 m / 5M: 1,8m / 8 M: 2,3m

Akril szalagbevonat

2 szegecs



Csúszzár



\* amíg a készlet tart

## KICSAPÓZSINÓROK

Az IRWIN® Strait-Line® kréta és kicsapózsínór termékcsaládja erős és tartós tekerceket tartalmaz nagyon erős zsineggel és hosszan használható krétával. A kréták több különböző színben és újratöltési méretben kaphatók.

### 6X KRÉTA ÉS KICSAPÓZSÍNÓR



- 6:1 arányú áttétel** a zsinór gyorsabb visszahúzásához
- Az ütészálló** öntött lemezek 3,5x erősebbek a műanyag kicsapózsínóroknál.
- A fém fogantyú** 25 %-kal erősebb a tartósság érdekében
- Az erős polimer zsinór** 2x erősebb a még nagyobb tartósság érdekében
- Nagyobb, agresszív horog** a jobb kapaszkodás érdekében
- Vastag, csúszásmentes markolat** a jobb kényelem érdekében.
- Csappantyú** a zsinór könnyebb kioldása érdekében

Tételszám	Leírás	EAN	törzs Csomag	Polc Csomag
10507681	Strait-Line 6X kréta és kicsapózsínór 30 m/100'	5706915076813	-	6

### SPEED-LINE PRO KRÉTA ÉS KICSAPÓZSÍNÓR

Könnyű ABS ütészálló ház. A krétát 3,5x gyorsabban húzza vissza, mint a normál kicsapózsínórok.

Tételszám	Leírás	EAN	törzs Csomag	Polc Csomag
10507676	Speed-Line PRO kréta és kicsapózsínór 30m/100'	5706915076769	144	6
10507677	Speed-Line PRO kréta és kicsapózsínór 30m/100', 24 db-os nagy tételben	5706915076776	-	24

### ALUMÍNIUM KRÉTA ÉS KICSAPÓZSÍNÓR

Nagy teherbírású ház tartós alumínium ötvözetből.

Tételszám	Leírás	EAN	törzs Csomag	Polc Csomag
10507678	Alumíniumházas kicsapózsínór 15m/50'	5706915076783	144	6
10507679	Alumíniumházas kicsapózsínór 30m/100'	5706915076790	144	6
10507680	Alumíniumházas kicsapózsínór 30m/100', 24 db-os nagy tételben	5706915076806	-	24



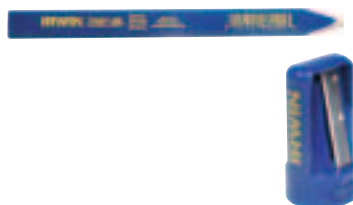

### KICSAPÓZSÍNŐR KÉSZLETEK

Tételszám	Leírás	EAN	törzs Csomag	Polc Csomag
10507684	6X kicsapózsínőr 30m / Kék kréta 113g, gazdaságos csomag	5706915076844	-	8
10507682	Speed-Line PRO 30m / Kék kréta 113g, gazdaságos csomag	5706915076820	72	3
10507683	Alumíniumházas 30m / Kék kréta 113g, gazdaságos csomag	5706915076837	72	3

### PÓTZSINEGEK

Tételszám	Leírás	EAN	törzs Csomag	Polc Csomag
64550	Pótzsineg 50' / 15m	0024721500182	144	6
64610	Pótzsineg 100' / 30 m	0024721500199	144	6
2031333	Pótzsineg nylonból/poliészterből 100' / 30m	0024721087393	144	6

### JELŐLŐ KRÉTA

Piros kréta - kültéri, tartós (akár 2 hónapig). Kék kréta - normál beltéri/kültéri (1 hétig)

Tételszám	Leírás	EAN	törzs Csomag	Polc Csomag
64801ZR	Kék jelölő kréta 113,40g/113g	0024721500014	24	6
64802	Piros jelölő kréta 113,40g/113g	0024721500052	24	6
64901	Kék jelölő kréta 8oz/227g	0024721500076	24	6
64902	Piros jelölő kréta 8oz/227g	0024721500120	24	6
65201	Kék jelölő kréta 2,5lb/1,1kg	0024721652010	6	1

### ÁCSIRONOK ÉS HEGYEZŐK

Tételszám	Leírás	EAN	törzs Csomag	Polc Csomag
233250	Ácsironhegyező	0024721007087	-	25
66300	Közepes ceruza, 12 db-os nagy tételben	0024721663009	144	12
66305SL	Közepes ceruza, 72 db-os nagy tételben	0024721028150	1440	72

### ZSÍRKRÉTÁK

Tételszám	Leírás	EAN	törzs Csomag	Polc Csomag
66401ZR	Piros zsírkréták, 12 db-os nagy tételben	0024721664013	-	1
66404	Fekete zsírkréták, 12 db-os nagy tételben	0024721664044	-	1
66406	Sárga zsírkréták, 12 db-os nagy tételben	0024721664068	-	1
666012	Piros zsírkréták, kartonban, 2 db-os	0024721061904	-	12
666042	Fekete zsírkréták, kartonban, 2 db-os	0024721061935	-	12
666062	Sárga zsírkréták, kartonban, 2 db-os	0024721061959	-	12







## SZERSZÁMTÁROLÓ

A profi felhasználóknak komoly elvárásaik vannak szerszámaikkal kapcsolatban. Az IRWIN® tisztában van ezekkel az elvárásokkal. Minden IRWIN® szerszámotáskára és rendszerezőre jellemző a strapabírás és a kiváló ár-érték arány.

### PUHA OLDALÚ SZERSZÁMRENDSZEREZŐ

Elég hosszú fűrészek hordozására, további szintek és zsebek további szerszámok tárolására. Méret: 600 x 260 x 400mm

Tételszám	Leírás	EAN	törzs Csomag	Polc Csomag
10505369	Puha oldalú szerszámrendszerező és cipzáros tasak	5706915053692	5	1



### ÓRIÁS SZERSZÁMOSTÁSKA

Sokoldalú, nagy térfogatú taska vízálló alappal, ezért a tervrajzokat és a dokumentumokat szárazon tartja, akár nedves vagy sáros talajon is. Méret: 222 x 406 x 305mm

Tételszám	Leírás	EAN	törzs Csomag	Polc Csomag
10506529	Óriás szerszámotáska	5706915065299	4	4



### KÉTSZERES SZÉLESSÉGŰ SZERSZÁMOSTÁSKA

Két nagy rekesz a kéziszerszámoknak és elektromos szerszámoknak, több kisebb rekesz a csavaroknak és szögeknek. Erős, mint egy szerszámotáska – de kisebb súlyú és könnyebben hordozható. Méret: 140 x 508 x 324mm

Tételszám	Leírás	EAN	törzs Csomag	Polc Csomag
10506531	Kétszeres szélességű szerszámotáska	5706915065312	4	4



### KIHAJTHATÓ SZERSZÁMOSLÁDA

A hagyományos, fémből készült kihajtható szerszámotáskára hasonlít, de kisebb súlyú és könnyebben hordozható. Széles felső nyílás a könnyű hozzáféréshez; hurkok a tervrajzok vagy egy vízszintező tárolására. Méret: 210 x 419 x 260mm

Tételszám	Leírás	EAN	törzs Csomag	Polc Csomag
10506532	Kihajtható szerszámotáska	5706915065329	4	4



### PRO SZERSZÁMOSLÁDA

Többszörös kapacitás: belső és külső zsebek különféle szerszámok tárolására. Masszív alumíniumkeret a maximális erősség érdekében. Méret: 76 x 406 x 330mm

Tételszám	Leírás	EAN	törzs Csomag	Polc Csomag
10506530	Pro szerszámotáska	5706915065305	4	1



### PROFI PUHA OLDALÚ SZERSZÁMRENDSZEREZŐ

Kicsi, könnyű, erős, cipzározható és biztonságos. Kipárnázott fogantyú erős öltésekkel: nagyon stabil kialakítás. A széles nyílások könnyű hozzáférést biztosítanak az összes szerszámhoz. Méret: 440 x 285 x 190mm

Tételszám	Leírás	EAN	törzs Csomag	Polc Csomag
10503820	PRO puha oldalú szerszámrendszerező	5706915038200	4	4



### PROFI NAGY SZERSZÁMRENDSZEREZŐ

Nagy kapacitású tárolóhely, a felső nyílás a gyors és könnyű hozzáférést biztosítja. A kettős fenekű alsó rész különálló tárolóhelyet biztosít a fontos daraboknak.

A tartós műanyag alj vízálló. Megerősített fogantyú, extra erősségű szegecsekkel. Méret: 420 x 350 x 245mm

Tételszám	Leírás	EAN	törzs Csomag	Polc Csomag
10503818	PRO nagy szerszámrendszerező	5706915038187	4	4

## KIHAJTHATÓ MUNKALÁDA, NYITOTT TETEJŰ DOBOZ

Masszív, nyitott tetejű szerszámrendszerező – célszerű megoldás, ha egy központi helyről a munkavégzési helyszínre kell kivinni a szerszámokat Méret: 230 x 230 x 320mm

Tételszám	Leírás	EAN	törzs Csomag	Polc Csomag
10505371	Kihajtható munkaláda, nyílt tetejű doboz	5706915053715	4	1



## PROFI UNIVERZÁLIS SZERSZÁMRENDSZERZŐ

Elegendő tárolóhely számos szerszám és tartozék hordozására. A zsebek és rekeszek segítségével könnyebb a rendszerezés. Az alja strapabíró, kopásálló műanyagból készült. A megerősített szegecsek további tartósságot biztosítanak. Méret: 320 x 250 x 350mm

Tételszám	Leírás	EAN	törzs Csomag	Polc Csomag
10503819	PRO univerzális szerszámrendszerező	5706915038194	4	4



## ÉPÍTŐK SZÖG- ÉS SZERSZÁMTARTÓ ERSZÉNYE

Függőleges szerszámtárolás, gyors hozzáférés, közvetlenül övre rögzíthető. Bal vagy jobb kézzel való használatra. Méret: 290 x 305mm

Tételszám	Leírás	EAN	törzs Csomag	Polc Csomag
10506534	Építők szög- és szerszámtartó erszénye	5706915065343	25	5



## VILLANYSZERELŐK UNIVERZÁLIS ERSZÉNYE

Villanyszerelők univerzális erszénye, bal vagy jobb kézzel való használatra tervezve. Hátsó rések a hosszú nyelű szerszámoknak. Elülső zsebek a kisebb szerszámoknak. Méret: 190 x 290mm

Tételszám	Leírás	EAN	törzs Csomag	Polc Csomag
10506535	Villanyszerelők univerzális erszénye	5706915065350	25	5



## PROFESSIONÁLIS SZERKEZETI HAB SZERSZÁMOSLÁDA

Nagy teherbírású szerkezeti habból készült – a legtöbb műanyag vagy fém szerszámosládától eltérően ez a láda hosszú éveken át bírja a használatot és a nehéz körülményeket. Méret: 760 x 365 x 320mm

Tételszám	Leírás	EAN	törzs Csomag	Polc Csomag
10503817	PRO szerkezeti hab szerszámosláda	5706915038170	4	4





## FÚRÓGÉPTARTÓ

A legtöbb akkus fúrógéphez. 45 fokos kiegyensúlyozott kivitel. 3 fúrószártartó zseb. Széles övre akasztható szerszámtároló. Méret: 10 x 190 x 330mm

Tételszám	Leírás	EAN	törzs Csomag	Polc Csomag
10506536	Fúrógéptartó	5706915065367	25	5



## KALAPÁCSSTARTÓ

A rozsdálló bevonatú acélhurok szorosan tartja a kalapácsot. Extra kipárnázás a láb védelmére. Széles övre akasztható szerszámtároló. Méret: 95 x 83 x 178 mm

Tételszám	Leírás	EAN	törzs Csomag	Polc Csomag
10506537	Kalapácsstartó	5706915065374	25	5



## KÉSTARTÓ VISSZAHÚZHATÓ ÉS RÖGZÍTETT PENGÉJŰ KÉSEKHEZ

Megerősített műanyag tok a kopás és a késszúrások ellen. Nagy teherbírású varrás – Szélsőséges használat mellett tesztelve. Fém övcsíptető és nagy teherbírású övbújtató a tok biztonságos tartásához.

Tételszám	Leírás	EAN	törzs Csomag	Polc Csomag
10505374	Késtartó: rögzített pengéjű késhez, kartonban	5706915053746	25	5
10505376	Késtartó visszahúzható késhez, kartonban	5706915053760	25	5



## MÉRŐSZALAGTARTÓ, SZINTETIKUS

Alkalmas a 3 m, 5 m, 8 m és a nagyobb méretű szalagokhoz. Szabadalmazott „lehajtható” pánt a könnyű hozzáférés és az egy kézzel való levétel érdekében. Széles övre akasztható szerszámtároló.

Tételszám	Leírás	EAN	törzs Csomag	Polc Csomag
10506538	Mérőszalagtartó, szintetikus	5706915065381	25	5



## SZÖGTARTÓ ERSZÉNY

Kényelmes zsineg a tartalom kiberulásának megelőzésére. Masszív csipesz övre vagy zsebre. Méret: 140 x 50 x 180mm

Tételszám	Leírás	EAN	törzs Csomag	Polc Csomag
10505370	Szögtartó erszény, kartonban	5706915053708	25	5



## MOBILTELEFON-TARTÓ

Kényelmes és biztonságos erszény, tépőzáras fedőlappal. Masszív csipesz övre vagy zsebre. Méret: 125 x 75 x 35 mm

Tételszám	Leírás	EAN	törzs Csomag	Polc Csomag
10505372	Mobiltelefon-tartó, kartonban	5706915053722	25	5

## PROFESSZIONÁLIS TÉRDVÉDŐK

### I-GEL™ TÉRDVÉDŐK

Ezek a kényelmes és biztonságos térdvédők perforált neoprén anyagból készültek, ütésálló I-Gel betéttel. A kettős heveder nem akadályozza a vérkeringést, a betétek pedig barázdáltak a kényelmes állás biztosítása érdekében.



Tételszám	Leírás	EAN	törzs Csomag	Polc Csomag
10503830	I-Gel™ Térdvédők	5706915038309	6	6

### MINDEN TALAJRA TÉRDVÉDŐK

A széles kialakítás stabilabb fogást biztosít az egyenetlen felületeken is. A habszivacsos párnázás a térdet megvédi a durva felületektől.

Tételszám	Leírás	EAN	törzs Csomag	Polc Csomag
10503831	Térdvédők minden talajra	5706915038316	6	6

### FLEXIBILIS TÉRDVÉDŐK

Domború védőburkolat jobb térdhajlást és kisebb ellenállást biztosít, ami megkönnyíti a mozgást az egyenetlen felületeken is.

Tételszám	Leírás	EAN	törzs Csomag	Polc Csomag
10503832	Flexibilis térdvédők	5706915038323	6	6

Ezen az oldalon mindegyik térdvédő rendelkezik TÜV/GS tanúsítvánnyal, ami optimális biztonsági szintet és felhasználói bizalmat jelent.





## PROFI MUNKAVÉGZŐ KESZTYŰK

Az IRWIN® profi munkavégző kesztyűi megvédik a kezét a munkavégzési környezetben. A gépben mosható IRWIN® munkavégző kesztyűk mérete csuklóhevederekkel könnyen állítható.

### ÁLTALÁNOS ÉPÍTÉSI VÉDŐKESZTYŰK

Két réteg szintetikus velúr a tenyéren és az ujjakon a kényelem és a tartós viselet érdekében. Gumírozott ujjbegyek a jobb fogás érdekében. Perforált neoprénrel bélelt csuklórész



Tételszám	Leírás	EAN	törzs Csomag	Polc Csomag
10503822	Általános építési védőkesztyűk, L	5706915038224	24	6
10503823	Általános építési védőkesztyűk, XL	5706915038231	24	6



### VÉDŐKESZTYŰK SZÉLSŐSÉGES KÖRÜLMÉNYEKRE

Tételszám	Leírás	EAN	törzs Csomag	Polc Csomag
10503824	Védőkesztyűk szélsőséges körülményekre, L	5706915038248	24	6
10503825	Védőkesztyűk szélsőséges körülményekre, XL	5706915038255	24	6



### NAGY TEHERBÍRÁSÚ ÜZEMI VÉDŐKESZTYŰK

Megerősített markolatú tenyér és ujjak az extra tartósság és védelem érdekében. Nagy igénybevételre és nehezen megmunkálható anyagokra tervezve. Perforált neoprénrel bélelt csuklórész.

Tételszám	Leírás	EAN	törzs Csomag	Polc Csomag
10503826	Védőkesztyűk nagy igénybevételű helyszínekre, L	5706915038262	24	6
10503827	Védőkesztyűk nagy igénybevételű helyszínekre, XL	5706915038279	24	6

### VÉDŐKESZTYŰK ASZTALOSOK RÉSZÉRE

A nyílt ujjvégű kialakítással könnyebben kezelhetők a szerszámok. TechnoGrip® megerősített markolatú tenyér és ujjak az extra tartósság és védelem érdekében. Perforált neoprénrel bélelt csuklórész.

Tételszám	Leírás	EAN	törzs Csomag	Polc Csomag
10503828	Védőkesztyűk asztalosok részére, L	5706915038286	24	6
10503829	Védőkesztyűk asztalosok részére, XL	5706915038293	24	6





Az alakítók mindkét oldalán alá vannak támasztva, így nem csavarodnak el nagy terhelés alatt

A tartós, strapabíró acélgörgők sokkal tovább tartanak, mint az alumínium

A tömör pecek a gépet szorosan megtartja a satu pofái között

A vastag alakítók nem vesztik el alakjukat

A 15 és 22 mm-es alakítók az öntvényen fokjelzéssel rendelkeznek, így azonnal látható a pontosság

A konzolkar lapos élei miatt a GLM üzemi sátaban is használható kényelmes hajlításhoz

A bütykökben lévő acélbetétek megelőzik az átlukadást és növelik a tartósságot

A nagy átmérőjű csövek hajlítását segítő IRWIN® Hilmor® GLM hajlítókarmain kidudorodó bütykök vannak, melyek megelőzik a szerszám csúszását padlón való használat során.



## VEZETÉK- ÉS CSŐHAJLÍTÓK

Az IRWIN® Hilmor® csőhajlító termékcsaládjával bármely feladattal könnyen megbirkózik. Az összes gép precíziós megoldással minden alkalommal egyenletes és pontos hajlítást hajt végre, szinte minden méretben.

### GLM KÉZI HAJLÍTÓGÉP ÉS PÓTKATRÉSZEK

Az IRWIN® Hilmor® GLM kézi hajlítógépének maximális kapacitása 22 mm (rézcső) vagy 15 mm (rozsdamentes acél cső), és képes meghajlítani 12, 15 és 18 mm-es rézcsövet is. A GLM brit skálás kivitelben is kapható. Az IRWIN® Hilmor® GLM erős karú kialakítása a kapható legnagyobb erejű gépet eredményezi.



Tételszám	Leírás	EAN	törzs Csomag	Polc Csomag
T591057	GLM kézi hajlítógép 15/22mm	0686182000016	-	1
T660032	Kampós záróelem és csavar GLM-hez	0686182001006	-	1

### MULTI-MINI KÉZI HAJLÍTÓGÉP

Az IRWIN® Hilmor® Multi-Mini hajlító egy kis méretű és könnyű hajlítógép, mely egymagában alkalmas 6, 8 és 10 mm-es rézcsövek hajlítására. A Multi-Mini akár 180 fokos hajlításokra is alkalmas

Tételszám	Leírás	EAN	törzs Csomag	Polc Csomag
T676810	Multi-Mini csőhajlító 6, 8, 10 mm (22,5; 20 és 15 mm-es sugár)	0686182000061	-	8

### GÖRGŐS CSŐVÁGÓK

Az acélcsövek vágására kialakított szerszám egy gyorsvágó tárcsával és két széles görgővel rendelkezik. A görgők egyrészt a vágóélt a nyomvonalon tartják, másrészt lesimítják a felületet, így a vágás tiszta marad, készen állva az illesztésre vagy menetvágásra.

Tételszám	Leírás	EAN	törzs Csomag	Polc Csomag
T202	Görgős csővágó, 1/8"-2" (10-60 mm)	0734442115564	-	1
T202DF	Csapos görgő T202	0734442137641	-	1
T202EF	Csapos kerék T202	0734442131526	-	1

### CSŐVÁGÓK ÉS PÓTKEREKEK

Tételszám	Leírás	EAN	törzs Csomag	Polc Csomag
T20030C	Csővágó, 3-30 mm	0734442118084	-	6
T20045	Csővágó, 15-45mm	0734442118183	-	4
THPC022	Csővágó, 22mm műanyag test	0686182000467	-	12
T20030CD	Kerék a csővágóhoz T20030C	0734442117964	-	1
T20045D	Kerék a csővágóhoz T20045	0734442132004	-	1

### MŰANYAG CSŐVÁGÓK

Tételszám	Leírás	EAN	törzs Csomag	Polc Csomag
T850026	26 mm-es műanyagcső-vágó	0686182000221	-	10
10507485	45mm PVC csővágó	5706915074857	-	4

### VÉKONYCSŐ-HAJLÍTÓK

Tételszám	Leírás	EAN	törzs Csomag	Polc Csomag
T210	Mini csőhajlító 3, 4, 6 mm réz csőhöz	0734442144052	48	4



## KÉZI HAJLÍTÓGÉPEK

### EL SOROZATÚ KÁBELVEZETÉK-HAJLÍTÓ GÉPEK ÉS PÓTALKATRÉSZEK

Az IRWIN® Hilmor® EL termékcsaládja könnyen hordozható; az EL25 modell a legkönnyebb kábelvezeték-hajlító, mely belefér szinte bármelyik csomagtartóba.

Tételszám	Leírás	EAN	törzs Csomag	Polc Csomag
T090700	EL25 Gép- és csőszatu	0686182000580	-	1
T090700B	EL25 és satu + 20/25 mm-es formázók	0686182000566	-	1
T113100D	EL32 és satu + 20/25/32mm-es formázók	0686182000634	-	1
T090751	Zárórúd EL25-höz	0686182000726	-	1
T620103	Csőzáró EL25, EL32 egységekhez	0686182000702	-	1
T120422	Központosító tüske EL25, EL32 egységekhez	0686182000740	-	1
T113112	Hajlítókár görgővel EL25, EL32 egységekhez	0686182000733	-	1
T102010	Hornlyolt görgő EL25, EL32 egységekhez	0686182000696	-	1
T120465	Görgőcsap EL25, EL32 egységekhez	0686182000757	-	1
T090757	Biztonsági tüske és lánc EL25, EL32 egységekhez	0686182000689	-	1
T529827	„Terry” rögzítő csapszegek (5 db-os csomagolásban) EL25, EL32-höz	0686182000771	-	1
T201030	Hosszabbító cső EL32-hez	0686182000931	-	1

### CONDUBEND ÉS PÓTALKATRÉSZEK

Az egyedi IRWIN® Hilmor® Condubend modell egy 20 és 25 mm-es univerzális kábelvezeték-hajlító. A beépített hordozó fogantyúval és precíziós duralumínium alakítóval ellátott gép könnyen hordozható.

Tételszám	Leírás	EAN	törzs Csomag	Polc Csomag
T702025	Condubend vezeték-hajlító (normál satu)	0686182000795	-	1
T660084	Központosító tüske és rögzítőgyűrű Condubend hajlítóhoz	0686182000856	-	1

### CM SOROZATÚ RÉZCSŐ-HAJLÍTÓ GÉPEK ÉS PÓTALKATRÉSZEK

A hajlítógépek CM termékcsaládja könnyen hordozható a beépített hordozó fogantyúval. A termékcsalád alumínium alakítókat tartalmaz, így a lehető legkönnyebb gépekről van szó.

Tételszám	Leírás	EAN	törzs Csomag	Polc Csomag
T620100A	CM35, csak gép	0686182002706	-	1
T620100J	CM35 és 15, 22, 28 mm-es szerszámozás	0686182000078	-	1
T630500A	CM42, csak gép	0686182002843	-	1
T620103	Csőzáró CM35, CM42 egységekhez	0686182000702	-	1
T120422	Központosító tüske CM35, CM42 egységekhez	0686182000740	-	1
T630519	Hajlítókár szerelvény CM35, CM42 egységekhez	0686182000900	-	1
T090757	Biztonsági tüske és lánc CM35, CM42 egységekhez	0686182000689	-	1
T529827	„Terry” rögzítő csapszegek (5 db-os csomagolásban) CM35, CM42-höz	0686182000771	-	1
T201030	Hosszabbító cső CM42-hez	0686182000931	-	1









### NAGY TEHERBÍRÁSÚ UNIVERZÁLIS HORDOZHATÓ HAJLÍTÓ ÉS PÓTALKATRÉSZEK

Tételszám	Leírás	EAN	törzs Csomag	Polc Csomag
TUL223	Univerzális hordozható hajlító, csak gép	0734442144489	6	1
T620103	Csőzáró TUL223 egységhez	0686182000702	-	1
T220D	Csőlokalizáló kar csapszege rugóval, TUL223-hoz	0734442171003	-	1





## FÚRÓSZÁR MINDEN ANYAGHOZ

Oldal	Speed-hammer Plus	Speed-hammer Power	Speed-hammer Max.	Falazat	Gránit	Cordless MULTI	Üveg és csempe	Gyémánt	HSS Pro	HSS kobalt	HSS TIN	TCT	Turbomax	Lépcsős fúró	Kék Horony 4X/6X	Kék Groove Power	Csiga fúrószárak	Központozó csúcs
	Ütvefúrószárak			Ütvefúrószárak					Fémfúrószárak						Fafúrószárak			
Oldal	85	83	89	93	94	92	95	95	104	101	103	112	99	111	116	115	119	120
<b>FALAZAT</b>																		
Betonacél/vasbeton	○	●	●		○													
beton	●	●	●	●	●	○												
Terméskő	●	●	●	●	●	○												
Beton tömbök	●	●	●	●	●	○												
Gázbeton	●	●	●	●	●	●									○	○		
Tégla	●	●	●	●	●	●												
Üreges tégla	○	○	○	●	●	●	○											
Tetőcserep	○	○		○	○	●	○											
Gipszkarton	○	○		●	●	●									○	○		
Rostcement lap	○	○		●	○	●												
Gránit	○	○	○	●	●	○		●										
Márvány	○	○	○	○	●	●	○	●										
Pala	○	○		●	●	●	○	●										
Eternit	○	○		●	○	●	●											
Kerámia csempe				○	○	●	●	●										
Nagy sűrűségű csempe						●		●										
Üveg						○	●											
<b>FAANYAGOK ÉS FALEMEZEK</b>																		
Puhafa						●			○	○	○	○	●		●	●	●	●
Keményfa						●			○	○	○	○	●		●	●	●	●
Szegeltartalmazó fa									○	○	○	○	○		●			
Farostlemez						●			○	○	○	○	●		○	○	○	●
Laminált						●			○	○	○	○	●		○	○	○	●
<b>FÉMEK ÉS MŰANYAGOK</b>																		
Közepes keménységű acél									●	○	●	○	●	●				
Erősen ötvözött acél									○	●	●	●	○	○				
Bádoglemez						●			●	●	●	○	●	●				
Rozsdamentes acél									○	●	○	○	○	○				
Öntöttvas						●			○	●	○	●	○					
Alumínium						●			●	○	●	○	●	●				
Nemvasfém						●			●	○	●	○	●	●				
Műanyag						●			●	○	●		●	●				

● = Különösen alkalmas. Ajánlott ehhez az anyaghoz.  
○ = Alkalmas.

# joran®

A Joran® kezdetei 1944 májusáig nyúlnak vissza, amikor két barát – Poul Jensen és Herman Reinholdt – megalapították a Jensen és Reinholdt céget a dánia Hvidovre városban. Eleinte falazati fúrószárazakat kezdtek gyártani, majd később, 1955-ben nyitottak az ütvefúrószárazak felé.

Mindkét termékcsaládra a makulátlan minőség volt jellemző, és elsősorban építőipari cégek vásárolták. Az IRWIN® elkötelezett ezen termékek eredeti értékei iránt, és továbbra is páratlan csúcsmínőségű szerszámgépkiegészítőket forgalmaz. A falazati fúrószárazak sem jelentenek ezalól kivételt, melyek továbbra is megfelelnek a legszigorúbb iparági előírásoknak is.

A Joran SPEEDHAMMER™ Plus és SPEEDHAMMER™ Power fúrószárazak megkapták a Prüfgemeinschaft Mauerbohrer e.V. (PGM) tanúsítványát, mely a falazati fúrószárazak műszaki előírásait felügyelő hivatalos és független testület jelölése. A jelölést csak kis számú gyártó kapja meg az alábbi feltételek teljesítése esetén:

- korszerű gyártási eljárás minőségbiztosítási rendszer alkalmazása mellett
- a gyártott fúrószárazakat évente ellenőrzik független intézetek

Az ellenőrzési előírásokat a horgonyok jóváhagyásáért felelős nemzeti szervezetek dolgozták ki a falazatfúrók és horgonyok vezető gyártóival együttműködve. A PGM irányító bizottsága megfelelő vizsgálatokat is végez annak biztosítása érdekében, hogy a falazatfúrók megfelelnek a horgonyrögzítőknek.

Az új típusú fúrószárazak csak alapos megfelelőségi vizsgálatok elvégzése után kaphatják meg az ellenőrzési jelet.



### ÜTVEFÚRÓSZÁRAK -



SPEEDHAMMER® POWER



SPEEDHAMMER® PLUS



SPEEDHAMMER® MAX

### ÜTVEFÚRÓSZÁRAK



CORDLESS MULTI



FALAZAT



GRÁNIT

### KÜLÖNLEGESSÉGEK

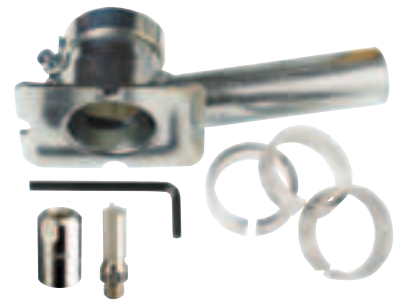

FOGAZOTT MARÓSZÁRAK



M-RENDSZER

## SPEEDHAMMER™ POWER

### AZ IRWIN® EDDIGI LEGTARTÓSABB ÜTVEFÚRÓSZÁRA

A SPEEDHAMMER™ Power fúrószárok új családja az eddigi legerősebb. A kétszer több karbidot\* tartalmazó, egyedi fúróhegy-kialakítás gyors, folyamatos fúrásra van optimalizálva még vasbetonhoz is, és ennek megfelelően kiváló teljesítményt nyújt kétszer hosszabb élettartam alatt\*.

A SPEEDHAMMER™ Power fúrószár nagy teljesítményű hegye kétszer több karbidból készül\*.

Könnyen áthatol kétszer annyi betonon és betonacélon, mint a hagyományos falazatfúrók. Ha a hosszú élettartam és a tartósság kulcsfontosságú, akkor érdemes az IRWIN® SPEEDHAMMER™ Power fúrószárban bízni.

**2X** HOSSZABB ÉLETTARTAM\*

## SPEEDHAMMER™ POWER

### 1. 2-SZER TÖBB KARBID A FÚRÓ HEGYÉBEN

Hosszabb fúrási élettartam még betonacél/vasbeton fúrása esetén is.

### 2. GYORS, KÉT VÁGÓÉLŰ KARBIDHEGY

Betonacél nagy gyorsaságú vágására optimalizálva.

### 3. MAXIMÁLIS FORGÁCSHORONY

A por és a törmelék gyorsabb, hatékonyabb eltávolítása érdekében.

### 4. ELSŐRENDŰ ACÉL

Jobb magerősség a maximális tartósság és hosszabb élettartam érdekében.

### 5. KÉK JELÖLŐGYŰRŰ

Hogy könnyebben megtalálható legyen a szerszámoszládában.

### 6. OPTIMÁLIS HORONYKIALAKÍTÁS

Csökkenti a súrlódást a nagyobb sebesség és hosszabb élettartam érdekében.

### ALKALMAZÁS:

Kompatibilis minden SDS-plus befogóval rendelkező fúrókalapáccsal. Gyors, folyamatos fúrásra optimalizálva még vasbetonhoz is, és ennek megfelelően kiváló teljesítményt nyújt kétszer hosszabb élettartam alatt\*.

### FÚRÁSI JAVASLAT:

400 mm-nél hosszabb fúrószárok használatakor legalább 150 mm mély előfúrás ajánlott rövidebb, ugyanolyan átmérőjű fúrószárral.

\* a hagyományos falazatfúrókhoz képest

**SPEED  
POWER  
HAMMER™**

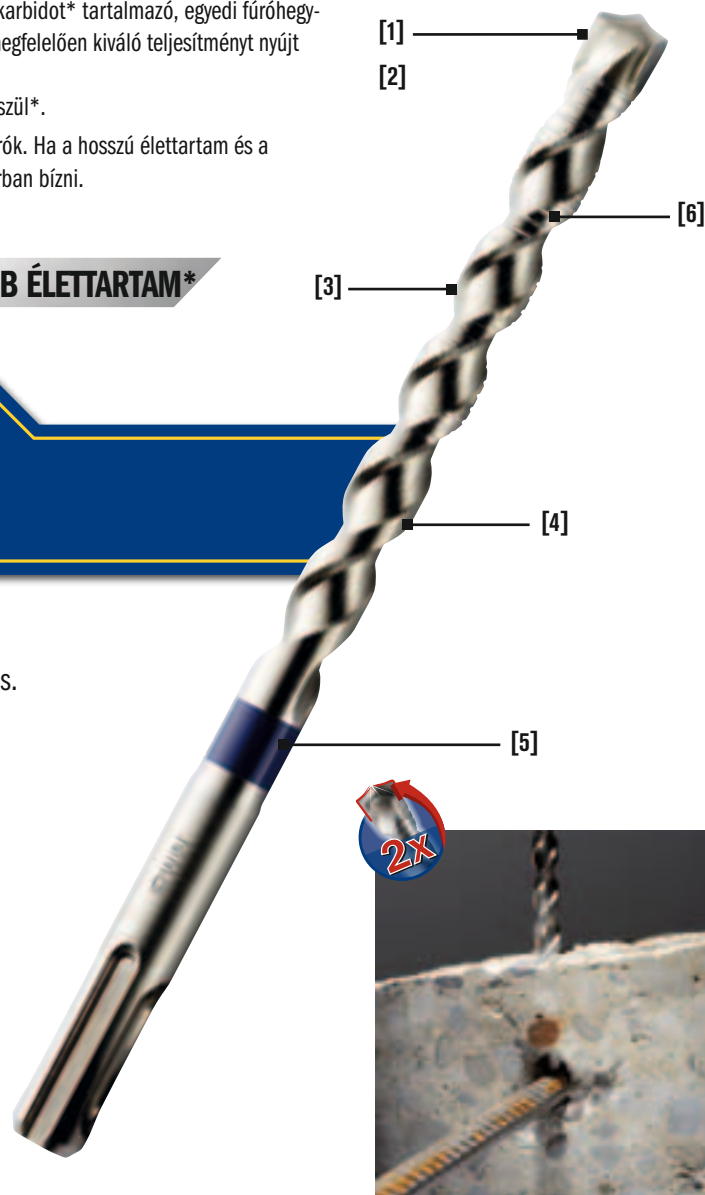

FALAZATFÚRÁS

A SPEEDHAMMER™ Power fúrószárok megkapták a Prüfgemeinschaft Mauerbohrer e.V. (PGM) tanúsítványát.

### A PGM ELLENŐRZÉSI JELÉVEL ELLÁTOTT FÚRÓSZÁRAK ELŐNYEI:

- Szigorú tűréshatárok a karbidhegy átmérője és szimmetriája tekintetében, ami biztosítja a furat pontosságát.
- Biztos horgonyzás és rögzítés.
- Folyamatos minőségbiztosítás.
- Termékbiztonság és bizalom.



A fenti kritériumok teljesítését a PGM folyamatosan ellenőrzi, így a szerszám biztonságos és megbízható a végfelhasználó és a forgalmazó számára egyaránt.

### SPEEDHAMMER™ POWER FÚRÓSZÁRAK



**KÉSZLETBEN  
IS KAPHATÓ  
LÁSD A 126.  
OLDALT**

Tételszám	Átmérő mm	Munkahossz mm	Teljes hossz mm	db/csomag	EAN	törzs Csomag	Polc Csomag
10507124	5.0	50	110	1	5706915071245	200	10
10507125	5.0	100	160	1	5706915071252	200	10
10507126	6.0	50	110	1	5706915071269	200	10
10507127	6.0	100	160	1	5706915071276	200	10
10507128	6.0	150	210	1	5706915071283	200	10
10507129	6.0	200	260	1	5706915071290	200	10
10507131	6.5	100	160	1	5706915071313	200	10
10507132	6.5	150	210	1	5706915071320	100	10
10507133	6.5	200	260	1	5706915071337	100	10
10507134	7.0	110	160	1	5706915071344	200	10
10507135	7.0	150	210	1	5706915071351	100	10
10507136	8.0	50	110	1	5706915071368	200	10
10507137	8.0	100	160	1	5706915071375	200	10
10507138	8.0	150	210	1	5706915071382	100	10
10507139	8.0	200	260	1	5706915071399	100	10
10507140	8.0	240	300	1	5706915071405	100	10
10507142	10.0	50	110	1	5706915071429	200	10
10507143	10.0	100	160	1	5706915071436	200	10
10507144	10.0	150	210	1	5706915071443	100	10
10507145	10.0	200	260	1	5706915071450	100	10
10507146	10.0	240	300	1	5706915071467	100	10
10507147	10.0	400	460	1	5706915071474	100	1
10507148	12.0	100	160	1	5706915071481	100	10
10507149	12.0	150	210	1	5706915071498	100	10
10507150	12.0	200	260	1	5706915071504	100	10
10507151	12.0	240	300	1	5706915071511	50	10
10507152	12.0	400	460	1	5706915071528	50	1
10507153	14.0	100	160	1	5706915071535	100	10
10507154	14.0	150	210	1	5706915071542	50	10
10507156	14.0	240	300	1	5706915071566	50	10
10507157	14.0	400	460	1	5706915071573	20	1
10507159	16.0	150	210	1	5706915071597	50	1
10507160	16.0	240	300	1	5706915071603	40	1
10507161	16.0	400	460	1	5706915071610	20	1
10507163	18.0	240	300	1	5706915071634	40	1
10507164	18.0	400	460	1	5706915071641	20	1
10507166	20.0	240	300	1	5706915071665	40	1
10507167	20.0	400	460	1	5706915071672	20	1

## SPEEDHAMMER™ PLUS

### AZ IRWIN® EDDIGI LEGGYORSABB ÜTVEFÚRÓSZÁRA

Sebesség. Diktálja a tempót a SPEEDHAMMER™ Plus fúrószárral. A 28%-kal nagyobb hornyolási kapacitásnak köszönhetően az innovatív kialakítású fúrószerű egyenesen bemegy és egyenesen kijön. Rendkívül gyorsan eltávolítja a port és a törmelékét. És különösen hatékony kezeletlen beton esetén, mivel fúrás közben nem tömődik el.

**SPEED  
PLUS  
HAMMER™**

**20% FASTER\***

## SPEEDHAMMER™ PLUS

### 1. INNOVATÍV FÚRÓFEJ- ÉS FÚRÓHEGY-GEOMETRIA

A 25%-kal vastagabb karbidhegynek köszönhetően nagyobb erő és tartósság. Az agresszív konkáv vágási szögeknek köszönhetően akár 20%-kal is nőhet a vágási sebesség.

Az extra rövid fúrófej a fúráskor keletkező port közvetlenül a forgácshoronyba irányítja, ezzel csökkentve az eltömődés kockázatát.

A központosító csúcs megakadályozza a kilengést.

### 2. EGYEDI FORGÁCSHORONY-KIALAKÍTÁS

Az új, extra mély, aszimmetrikus forgácshorony-kialakítás biztosítja a gyorsabb portalanítást és a nagyobb fúrási sebességet.

### 3. FELÜLETKEZELÉS

A teljes mértékben megerősített fúrószerű maximális szakítószilárdságot eredményez.

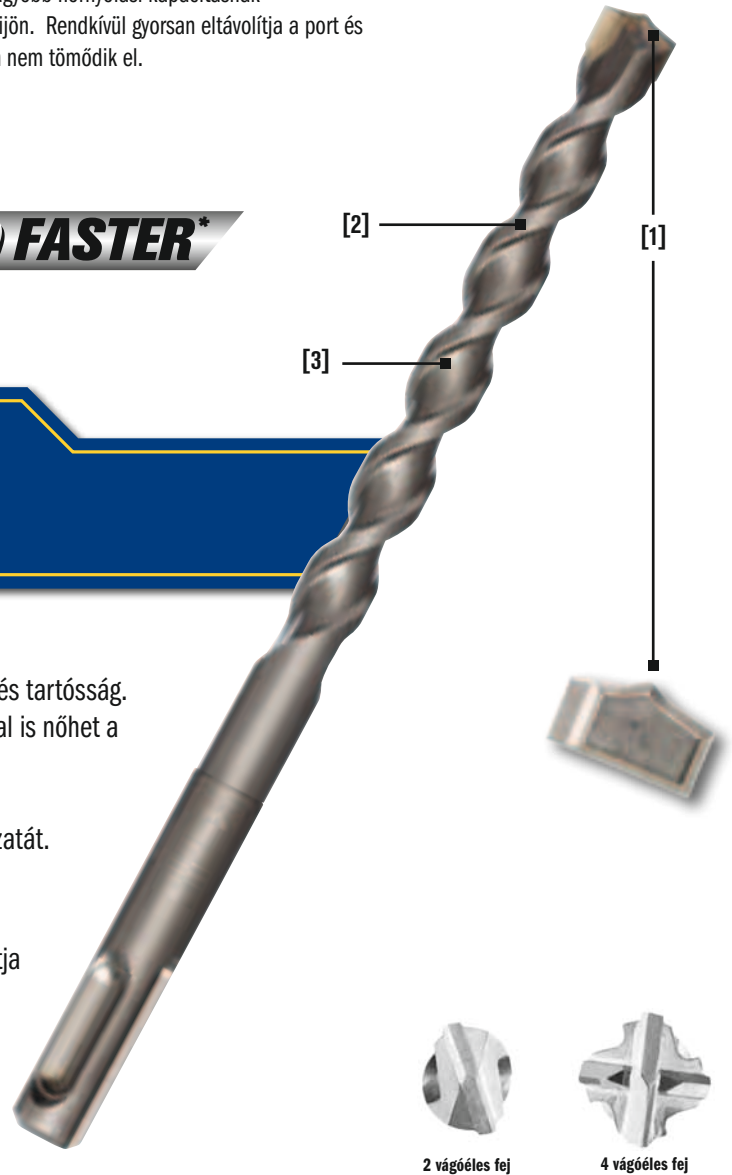

### ALKALMAZÁS:

Kompatibilis minden SDS-plus befogóval rendelkező fúróalapáccsal. Alkalmas beton, falazat, téglá, kockakő és gránit fúrására.

### FÚRÁSI JAVASLAT:

400 mm-nél hosszabb fúrószerűk használatakor legalább 150 mm mély előfúrás ajánlott rövidebb, ugyanolyan átmérőjű fúrószerűvel.

\* A fúróhegy geometriájának és az innovatív forgácshorony-kialakításnak köszönhetően akár 20%-kal gyorsabb fúrás a konkurens termékekhez képest.

A SPEEDHAMMER™ Plus fúrószerűk megkapták a Prüfgemeinschaft Mauerbohrer e.V. (PGM) tanúsítványát.

### A PGM ELLENŐRZÉSI JELÉVEL ELLÁTOTT FÚRÓSZÁRAK ELŐNYEI:

- Szigorú tűréshatárok a karbidhegy átmérője és szimmetriája tekintetében, ami biztosítja a furat pontosságát.
- Biztos horgonyzás és rögzítés.
- Folyamatos minőségbiztosítás.
- Termékbiztonság és bizalom.



A fenti kritériumok teljesítését a PGM folyamatosan ellenőrzi, így a szerszám biztonságos és megbízható a végfelhasználó és a forgalmazó számára egyaránt.



### SPEEDHAMMER™ PLUS FÚRŐSZÁRAK

Tételszám	Átmérő mm	Munkahossz mm	Teljes hossz mm	db/csomag	EAN	törzs Csomag	Polc Csomag
10501941	3.0	50	110	1	5709131203599	200	10
10507574	3.0	80	140	1	5706915075748	200	10
10501942	3.5	50	110	1	5709131061656	200	10
10507575	3.5	80	140	1	5706915075755	100	10
10501943	4.0	50	110	1	5709131019282	200	10
10501944	4.0	100	160	1	5709131019350	200	10
10503844	4.5	100	160	1	0734442175582	200	1
10501945	5.0	50	110	1	5709131019466	200	10
10501946	5.0	100	160	1	5709131019800	200	10
10501947	5.0	150	210	1	5709131236962	100	10
10501948	5.0	200	260	1	5709131204237	100	10
10501949	5.5	50	110	1	5709131020011	200	10
10501950	5.5	100	160	1	5709131020233	200	10
10501951	5.5	150	210	1	5709131020363	100	10
10501952	5.5	200	260	1	5709131281030	100	10
10501953	5.5	240	300	1	5709131236986	100	10
10501954	6.0	50	110	1	5709131020400	200	10
10501955	6.0	100	160	1	5709131020769	200	10
10501956	6.0	150	210	1	5709131021070	100	10
10501957	6.0	200	260	1	5709131021124	100	10
10501958	6.0	240	300	1	5709131236948	100	10
10501959	6.0	400	460	1	5709131021162	50	1
10501960	6.5	50	110	1	5709131021186	200	10
10501961	6.5	100	160	1	5709131021353	200	10
10501962	6.5	150	210	1	5709131021537	100	10
10501963	6.5	200	260	1	5709131021544	100	10
10501964	7.0	50	110	1	5709131021582	200	10
10501965	7.0	100	160	1	5709131021704	200	10
10501966	7.0	150	210	1	5709131021919	100	10
10501967	7.0	340	400	1	5709131228929	50	10
10501968	8.0	50	110	1	5709131021971	200	10
10501969	8.0	100	160	1	5709131022305	200	10
10501970	8.0	150	210	1	5709131022701	100	10
10501971	8.0	200	260	1	5709131022947	100	10
10501972	8.0	240	300	1	5709131023029	100	10
10501973	8.0	400	460	1	5709131023142	50	1
10501974	8.0	540	600	1	5709131023227	50	1
10501975	9.0	100	160	1	5709131023364	200	10
10501976	9.0	150	210	1	5709131023449	100	10
10501977	9.5	100	160	1	5709131143093	200	1
10501978	10.0	50	110	1	5709131023524	200	10
10501979	10.0	100	160	1	5709131023722	200	10
10501980	10.0	150	210	1	5709131024095	100	10
10501981	10.0	200	260	1	5709131024378	100	10
10501982	10.0	240	300	1	5709131024484	100	10
10501984	10.0	400	460	1	5709131024620	50	1
10501985	10.0	540	600	1	5709131024750	50	1
10501986	10.0	940	1000	1	5709131135418	20	1
10501987	11.0	100	160	1	5709131024866	100	10
10501988	11.0	200	260	1	5709131025047	50	10
10501989	11.0	240	300	1	5709131025061	50	10
10501991	12.0	100	160	1	5709131025153	100	10
10501992	12.0	150	210	1	5709131025498	100	10
10501993	12.0	170	230	1	5709131025610	100	10
10501994	12.0	200	260	1	5709131025689	100	10
10501995	12.0	240	300	1	5709131025771	50	10
10501996	12.0	400	460	1	5709131025917	50	1
10501997	12.0	540	600	1	5709131026044	20	1
10501998	12.0	740	800	1	5709131026105	20	1
10501999	12.0	940	1000	1	5709131026112	20	1
10502000	13.0	100	160	1	5709131026280	100	10
10502002	13.0	240	300	1	5709131026488	50	10
10502004	14.0	100	160	1	5709131026624	100	1
10502005	14.0	150	210	1	5709131026778	50	1
10502006	14.0	170	230	1	5709131026846	50	1
10502007	14.0	200	260	1	5709131026907	50	1



## SPEEDHAMMER™ PLUS FÚRÓSZÁRAK

Tételszám	Átmérő mm	Munkahossz mm	Teljes hossz mm	db/csomag	EAN	törzs Csomag	Polc Csomag
10502008	14.0	240	300	1	5709131026983	50	1
10502010	14.0	400	460	1	5709131027058	20	1
10502011	14.0	540	600	1	5709131027188	20	1
10502012	14.0	940	1000	1	5709131137610	20	1
10502013	15.0	100	160	1	5709131027331	100	1
10502014	15.0	170	230	1	5709131027492	50	1
10502015	15.0	200	260	1	5709131027539	50	1
10502016	15.0	240	300	1	5709131027584	40	1
10502017	16.0	100	160	1	5709131027713	100	1
10502018	16.0	150	210	1	5709131027829	50	1
10502019	16.0	170	230	1	5709131027959	50	1
10502020	16.0	240	300	1	5709131028055	40	1
10502021	16.0	400	460	1	5709131028154	20	1
10502022	16.0	540	600	1	5709131028314	20	1
10502023	16.0	740	800	1	5709131028383	20	1
10502024	16.0	940	1000	1	5709131028413	10	1
10502025	17.0	150	210	1	5709131028475	50	1
10502027	18.0	150	210	1	5709131028635	50	1
10502028	18.0	240	300	1	5709131028857	40	1
10502029	18.0	400	460	1	5709131028925	20	1
10502030	18.0	540	600	1	5709131029038	20	1
10502031	18.0	940	1000	1	5709131096290	10	1
10502033	19.0	240	300	1	5709131029205	40	1
10502035	19.0	400	460	1	5709131029267	20	1
10502036	20.0	150	210	1	5709131029373	50	1
10502038	20.0	240	300	1	5709131029595	40	1
10502040	20.0	400	460	1	5709131029670	20	1
10502041	20.0	540	600	1	5709131029823	10	1
10502042	20.0	940	1000	1	5709131097129	10	1
10502043	22.0	200	260	1	5709131029939	25	1
10502044	22.0	240	300	1	5709131030003	40	1
10502046	22.0	400	460	1	5709131030126	10	1
10502047	22.0	540	600	1	5709131030263	10	1
10502048	22.0	940	1000	1	5709131097594	10	1
10502049	24.0	200	260	1	5709131030331	10	1
10502050	24.0	240	300	1	5709131030386	20	1
10502052	24.0	400	460	1	5709131030478	10	1
10502053	25.0	200	260	1	5709131030584	10	1
10502054	25.0	240	300	1	5709131030638	20	1
10502056	25.0	400	460	1	5709131030720	10	1
10502057	25.0	550	600	1	5709131258483	5	1
10502059	26.0	240	300	1	5709131030898	20	1
10502060	26.0	400	460	1	5709131030942	10	1
10502061	26.0	540	600	1	5709131128397	10	1

**SPEED  
PLUS  
HAMMER™**



**KÉSZLETBEN  
IS KAPHATÓ  
LÁSD A 126.  
OLDALT**

FALAZATFÚRÁS

## SPEEDHAMMER™ PLUS FÚRÓSZÁRAK - 4 VÁGÓÉL

Tételszám	Átmérő mm	Munkahossz mm	Teljes hossz mm	db/csomag	EAN	törzs Csomag	Polc Csomag
10502069	28.0	400	450	1	5709131184553	5	1
10502070	30.0	400	450	1	5709131184577	3	1

**SPEED  
PLUS  
HAMMER™**



### SPEEDHAMMER™ PLUS FÚRÓSZÁRAK - NAGY TÉTELBEN

Tételszám	Átmérő mm	Munkahossz mm	Teljes hossz mm	db/csomag	EAN	törzs Csomag	Polc Csomag
10503603	5.0	50	110	5	5709131286172	1	1
10503604	5.5	50	110	5	5709131286295	1	1
10503605	6.0	50	110	5	5709131286202	1	1
10503606	6.0	100	160	5	5709131285991	1	1
10503607	6.0	150	210	5	5709131286028	1	1
10503608	6.5	150	210	5	5709131286059	1	1
10503609	8.0	50	110	5	5709131280231	1	1
10503610	8.0	100	160	5	5709131286110	1	1
10503611	8.0	150	210	5	5709131286080	1	1
10503612	10.0	100	160	5	5709131286141	1	1
10503613	10.0	150	210	5	5709131286325	1	1
10502071	5.0	50	110	10	5709131176206	30	1
10502072	5.0	100	160	10	5709131176220	30	1
10502073	5.5	50	110	10	5709131176244	30	1
10502074	5.5	100	160	10	5709131176268	30	1
10502075	6.0	50	110	10	5709131176282	1	1
10502076	6.0	100	160	10	5709131176305	30	1
10502077	6.0	150	210	10	5709131228943	20	1
10502080	6.5	150	210	10	5709131230823	20	1
10503845	7.0	100	160	10	0734442175827	30	1
10502082	8.0	100	160	10	5709131176404	30	1
10502083	8.0	150	210	10	5709131176428	20	1
10502084	10.0	50	110	10	5709131176442	30	1
10502085	10.0	100	160	10	5709131253341	25	1
10502086	10.0	150	210	10	5709131176480	25	1
10502087	12.0	100	160	10	5709131176503	25	1
10502088	12.0	150	210	10	5709131230199	20	1

## SPEEDHAMMER™ MAX

KEMÉNYEBB FELADATOKRA TERVEZVE!



### SPEEDHAMMER™ MAX. FÚRÓSZÁRAK 2 VÁGÓÉL

Tételszám	Átmérő mm	Munkahossz mm	Teljes hossz mm	db/csomag	EAN	törzs Csomag	Polc Csomag
10502092	12.0	200	340	1	5709131233756	25	1
10502093	12.0	400	540	1	5709131233770	10	1
10502094	12.0	550	690	1	5709131233794	10	1
10502095	14.0	200	340	1	5709131233817	25	1
10502096	14.0	400	540	1	5709131233831	10	1
10502097	15.0	200	340	1	5709131233855	25	1
10502098	15.0	400	540	1	5709131233879	10	1

### SPEEDHAMMER™ MAX. FÚRÓSZÁRAK 4 VÁGÓÉL

Tételszám	Átmérő mm	Munkahossz mm	Teljes hossz mm	db/csomag	EAN	törzs Csomag	Polc Csomag
10502099	16.0	200	340	1	5709131233893	25	1
10502100	16.0	400	540	1	5709131233916	10	1
10502101	18.0	200	340	1	5709131233930	25	1
10502102	18.0	400	540	1	5709131233954	10	1
10502103	20.0	200	320	1	5709131233978	25	1
10502104	20.0	400	520	1	5709131233992	10	1
10502105	20.0	800	920	1	5709131234012	5	1
10502106	22.0	200	320	1	5709131234036	25	1
10502107	22.0	400	520	1	5709131234050	10	1
10502108	22.0	800	920	1	5709131234074	5	1
10502109	24.0	200	320	1	5709131234098	10	1
10502110	24.0	400	520	1	5709131234111	5	1
10502111	25.0	200	320	1	5709131234135	10	1
10502112	25.0	400	520	1	5709131234159	5	1
10502113	25.0	800	920	1	5709131234173	5	1
10502115	28.0	250	370	1	5709131234197	5	1
10502116	28.0	450	570	1	5709131234210	5	1
10502117	28.0	550	670	1	5709131234234	5	1
10502118	30.0	250	370	1	5709131234241	3	1
10502119	30.0	450	570	1	5709131234272	3	1
10502120	32.0	250	370	1	5709131234296	3	1
10502121	32.0	450	570	1	5709131234319	3	1
10502122	32.0	800	920	1	5709131234333	3	1
10502123	35.0	250	370	1	5709131234340	3	1
10502124	35.0	450	570	1	5709131234364	3	1
10502125	35.0	550	670	1	5709131234388	2	1
10502126	38.0	250	370	1	5709131234395	2	1
10502127	38.0	450	570	1	5709131234401	2	1
10502128	40.0	250	370	1	5709131234418	2	1
10502129	40.0	430	570	1	5709131234425	2	1
10502130	40.0	780	920	1	5709131234647	2	1

Kialakításuknak köszönhetően az IRWIN® fúróhegye javítja a portalanítást, és szimmetrikus lyukakat fúr.

A fúrófej átveszi a terhelés 80%-át, így nagyobb fokú tartósságot, sebességet és betonacél-fúrás teljesítményt biztosít.

Az 53°-os fúrófej-kialakítás agresszívebb vágást és gyorsabb portalanítást jelent az összességében gyorsabb teljesítmény érdekében.

A négy vágóéles hegyek csökkentik a vibrálást, felgyorsítják a fúrást, valamint kerekesebb furatokat és jobb horgonyzást eredményeznek.

Egy forgácshornyos kialakítás a gyorsabb portalanítás és a nagyobb fúrási sebesség érdekében

A befogószár minden SDS Max ütvefúrógépbe beilleszthető



**Alkalmazások széles köréhez** SDS Plus és SDS Max fúrókalapácsokhoz egyaránt: áttörés, betontörés, betonaprítás, könnyű bontási munka, csövek és elektromos csővezetékek csatornáinak kivájása

**Alkalmazás:** beton és falazat

**Szürke homokfúvott** professzionális felületi kezelés

## BONTÓVÉSŐK

### HEGYES VÉSŐ



Általános vésési és bontási munkákhoz téglá, beton és laza kőzet falakhoz (pl.: kábelfektetéshez)

### LAPOS VÉSŐ



Általános vésési és bontási munkákhoz téglá, beton és laza kőzet falakhoz (pl.: kábelfektetéshez)

### ÁSÓVÉSŐ



Nagy mennyiségű anyag eltávolításához

### VÁJÓVÉSŐ



Keskeny csatornák betonba való vájásához

### TCT HÉZAGVÉSŐ



A téglák közti hézagok anyagának eltávolításához

### HAJLÍTOTT CSEMPEVÉSŐ



Csempék könnyű eltávolításához

**KÉSZLETBEN IS KAPHATÓ LÁSD A 126. OLDALT**

## SPEEDHAMMER™ PLUS BONTÓVÉSŐK

Tételszám	Leírás	EAN	törzs Csomag	Polc Csomag
10502194	Hegyes véső, 250 mm	5709131281979	-	1
10502195	Lapos véső, 20 x 250mm	5709131281986	-	1
10502196	Ásívéső, 40 x 250 mm	5709131281993	-	1
10502197	Vájóvéső, 22 x 250 mm	5709131282006	-	1
10502198	TCT hézagvéső 32 x 125mm	5709131285595	-	1
10502200	TCT hézagvéső 32 x 200mm	5709131285601	-	1
10503643	Hajlított csempevéső, 40 x 250 mm	5706915001273	-	1

## SPEEDHAMMER™ MAX BONTÓVÉSŐK

Tételszám	Leírás	EAN	törzs Csomag	Polc Csomag
10502184	Hegyes véső, 280mm	5709131281870	-	1
10502185	Hegyes véső, 400mm	5709131281887	-	1
10502186	Hegyes véső, 600mm	5709131281894	-	1
10502187	Lapos véső, 25 x 280mm	5709131281900	-	1
10502188	Lapos véső, 25 x 400mm	5709131281917	-	1
10502189	Lapos véső, 25 x 600mm	5709131281924	-	1
10502190	Ásívéső, 115 x 350mm	5709131281931	-	1
10502191	Ásívéső, 50 x 400mm	5709131281948	-	1
10502192	Ásívéső, 80 x 300mm	5709131281955	-	1
10502193	Vájóvéső, 26 x 300mm	5709131281962	-	1
10502199	TCT hézagvéső 38 x 280 mm	5709131285588	-	1
10503644	Hajlított csempevéső, 50 x 400mm	5706915001297	-	1



## NAGY TEHERBÍRÁSÚ KORONAFÚRÓSZÁRAK

Nagy átmérőjű furatok készítéséhez betonba és kőbe.



Tételszám	Leírás	Furat átmérője	Hossz	db/csomag	EAN	törzs Csomag	Polc Csomag
10507198	Fúrószár 180mm SPDHMAX	-	180	1	5706915071986	50	1
10507199	Fúrószár 450 mm SPDHMAX	-	450	1	5706915071993	20	1
10507200	Fúrószár 115mm SPDHMAX	-	115	1	5706915072006	80	1
10507210	HD koronafúrószár 35mm	35	100	1	5706915072105	25	1
10507211	HD koronafúrószár 40mm	40	100	1	5706915072112	20	1
10507212	HD koronafúrószár 45mm	45	100	1	5706915072129	20	1
10507213	HD koronafúrószár 50mm	50	100	1	5706915072136	20	1
10507214	HD koronafúrószár 60mm	60	100	1	5706915072143	15	1
10507215	HD koronafúrószár 65mm	65	100	1	5706915072150	15	1
10507216	HD koronafúrószár 75mm	75	100	1	5706915072167	8	1
10507217	HD koronafúrószár 80mm	80	100	1	5706915072174	8	1
10507218	HD koronafúrószár 90mm	90	100	1	5706915072181	6	1
10507219	HD koronafúrószár 100mm	100	100	1	5706915072198	6	1
10507220	HD koronafúrószár 115mm	115	100	1	5706915072204	4	1
10507221	HD koronafúrószár 125mm	125	100	1	5706915072211	4	1
10507222	HD koronafúrószár 150mm	150	100	1	5706915072228	3	1
10507224	Előfúrószár 11 x 120 mm	11	120	1	5706915072242	200	1
10507225	Koronafúró kiütőék	-	-	1	5706915072259	200	1

## KÖNNYŰ SÚLYÚ KORONAFÚRÓSZÁRAK



Tételszám	Leírás	Furat átmérője	Hossz	db/csomag	EAN	törzs Csomag	Polc Csomag
10507203	LW koronafúrószár 30mm	30	58	1	5706915072037	50	1
10507204	LW koronafúrószár 35mm	35	58	1	5706915072044	50	1
10507205	LW koronafúrószár 40mm	40	58	1	5706915072051	45	1
10507206	LW koronafúrószár 45mm	45	58	1	5706915072068	25	1
10507207	LW koronafúrószár 50mm	50	58	1	5706915072075	25	1
10507208	LW koronafúrószár 65mm	65	50	1	5706915072082	20	1
10507209	LW koronafúrószár 80mm	80	50	1	5706915072099	9	1
10507201	Fúrószár 105 mm SPDHMAX	-	105	1	5706915072013	60	1
10507223	Előfúrószár 8 x 120 mm	-	120	1	5706915072235	200	1

Nagy átmérőjű (35-150 mm) furatok készítéséhez a következő anyagokban: Beton, gránit és más rendkívül kemény anyagok



**Előfúró:** A fúrószárból az előfúró könnyű eltávolításához tolja a tokmánykulcsot a fúrószár menethornyába

Nagyobb átmérőjű (30-80mm) furatok gyors és könnyű fúrásához a következő anyagokba: Falazat, téglá, terméskő, autoklávózott gázbeton és gipszkarton



**Előfúró:** Az előfúrót egy beállítócsavar rögzíti, amelyet imbuszkulccsal lehet megszorítani  
**Korona eltávolítása:** Fúrás után a korona gyakran a koronafúrószárba szorul. Az eltávolítás megkönnyítése érdekében a könnyű súlyú koronafúrószárakon egy lyuk van

### CORDLESS MULTI

## EGYETLEN FÚRÓSZÁR BÁRMILYEN IGÉNY ESETÉN!

A Cordless Multi fúrószer az IRWIN® legsokoldalúbb fúrószer. Számos anyag fúrására alkalmas: téglá, könnyűbeton, gipszkarton, kerámiaacsempé, bádoglemez, fa, műanyag és márvány. Többcélú funkciója mellett a Cordless Multi az IRWIN® problémamegoldója az akár 9-es keménységű kerámialapok fúrásához is.

## CORDLESS MULTI

### 1. LEGKEMÉNYEBB KARBID FOKOZAT

És egyedi jelölőkörnyezet a gyors fúráshoz a leggyakrabban használt anyagokba és legkeményebb burkolólapokba (karcolási keménység: 9)

### 2. EGY FORGÁCSHORNYOS KIALAKÍTÁS

Maximális helyet biztosít a portalanításhoz. Akár 15%-kal nagyobb sebesség a versenytársak termékeihez képest. 10%-kal több furat egy akkufeltöltéssel.

### 3. KÖSZÖRÜLÉS EGYEDI HEGGYEL

A keményforrasztott karbidhegy egyedi, gyémánttal köszörült négyoldalú kialakításával tökéletes központozást és lyukminőséget biztosít.

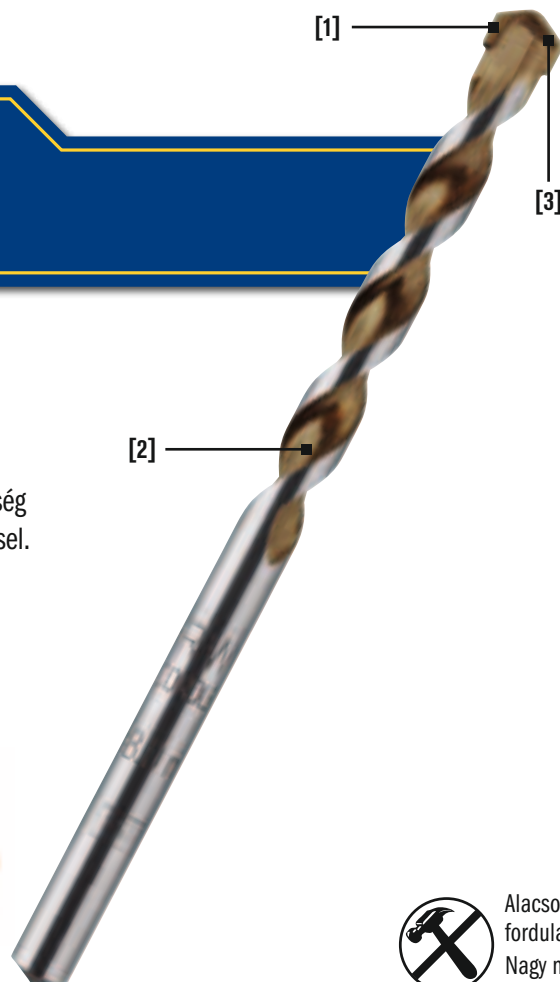

Alacsony fordulatszám.  
Nagy nyomás.  
Ütvefúrás nélkül.



### CORDLESS MULTI FÚRÓSZÁRAK – CSAK UTVEFÚRÁSHOZ

Tételszám	Átmérő mm	Munkahossz (mm)	Teljes hossz mm	Szár átmérője mm	EAN	törzs Csomag	Polc Csomag
10501919	3.0	40	70	Szár Ø	5709131285731	200	10
10501920	3.5	40	75	Szár Ø	5709131285762	200	10
10501921	4.0	45	80	Szár Ø	5709131000303	200	10
10501922	5.0	50	90	Szár Ø	5709131000563	200	10
10501923	5.5	55	95	Szár Ø	5709131000822	200	10
10501924	5.5	115	160	Szár Ø	5709131055037	200	10
10501925	6.0	60	100	Szár Ø	5709131000983	200	10
10501926	6.0	115	160	Szár Ø	5709131001164	200	10
10501927	6.0	120	200	Szár Ø	5709131247593	100	10
10501928	6.5	60	100	Szár Ø	5709131001348	200	10
10501929	6.5	120	200	Szár Ø	5709131243007	100	10
10501930	7.0	65	100	Szár Ø	5709131001577	200	10
10501931	7.0	115	160	Szár Ø	5709131001720	200	10
10501932	8.0	70	120	Szár Ø	5709131001836	200	10
10501933	8.0	120	200	Szár Ø	5709131002086	100	10
10501934	10.0	70	120	Szár Ø	5709131002710	200	10
10501935	10.0	120	200	Szár Ø	5709131002918	100	10
10501936	12.0	105	160	Szár Ø	5709131003267	50	10
10501937	14.0	100	160	10	5709131003717	50	10

KÉSZLETBEN IS KAPHATÓ  
LÁSD A 127.  
OLDALT

## FALAZAT

A KAPHATÓ LEGGYORSABB ÉS LEGHOSSZABB ÉLETTARTAMÚ FALAZATFÚRÓSZÁR



**MASONRY**



### FALAZATFÚRÓSZÁRAK - ÜTVEFÚRÁSHOZ

Tételszám	Átmérő mm	Munkahossz (mm)	Teljes hossz mm	Szár átmérője mm	EAN	törzs Csomag	Polc Csomag
10501812	3.0	40	70	Szár Ø	5709131000129	200	10
10501813	3.5	45	75	Szár Ø	5709131000211	200	10
10501814	4.0	45	80	Szár Ø	5709131055839	200	10
10501815	4.0	115	160	Szár Ø	5709131055075	200	10
10501816	4.5	45	85	Szár Ø	5709131000488	200	10
10501817	5.0	50	90	Szár Ø	5709131055846	200	10
10501818	5.0	115	160	Szár Ø	5709131000778	200	10
10501819	5.5	55	95	Szár Ø	5709131055853	200	10
10501820	5.5	115	160	Szár Ø	5709131000952	200	10
10501821	6.0	60	100	Szár Ø	5709131055860	200	10
10501822	6.0	115	160	Szár Ø	5709131055877	200	10
10501823	6.0	280	330	Szár Ø	5709131001225	100	1
10501824	6.0	300	400	Szár Ø	5709131001249	50	1
10501825	6.0	500	600	Szár Ø	5709131001287	50	1
10501826	6.5	60	100	Szár Ø	5709131055884	200	10
10501827	6.5	115	160	Szár Ø	5709131001461	200	10
10501828	6.5	280	330	Szár Ø	5709131001522	100	1
10501829	6.5	300	400	Szár Ø	5709131001546	50	1
10503846	6.5	500	600	Szár Ø	5706915038460	50	1
10501830	7.0	60	100	Szár Ø	5709131055891	200	10
10501831	7.0	115	160	Szár Ø	5709131055907	200	10
10501833	7.5	70	115	Szár Ø	5709131001805	200	10
10501834	8.0	70	120	Szár Ø	5709131055914	200	10
10501835	8.0	110	160	Szár Ø	5709131002055	200	10
10501836	8.0	130	200	Szár Ø	5709131055921	100	10
10501837	8.0	280	330	Szár Ø	5709131002130	100	1
10501838	8.0	300	400	Szár Ø	5709131002147	50	1
10501839	8.0	500	600	Szár Ø	5709131002215	50	1
10501840	8.5	70	120	Szár Ø	5709131002307	200	10
10501841	9.0	70	120	Szár Ø	5709131002352	200	10
10501842	9.5	70	120	Szár Ø	5709131002482	200	10
10501845	9.5	300	400	Szár Ø	5709131002673	50	1
10501846	10.0	70	120	Szár Ø	5709131055938	200	10
10501847	10.0	110	160	Szár Ø	5709131002871	200	10
10501848	10.0	130	200	Szár Ø	5709131055945	100	10
10501849	10.0	280	330	Szár Ø	5709131002963	100	1
10501850	10.0	300	400	Szár Ø	5709131002987	50	1
10501851	10.0	500	600	Szár Ø	5709131003007	50	1
10501852	10.0	900	1000	Szár Ø	5709131003021	50	1
10501853	11.0	105	160	Szár Ø	5709131003106	50	10
10501854	12.0	105	160	Szár Ø	5709131055952	50	10
10501855	12.0	280	330	Szár Ø	5709131003397	30	1
10501856	12.0	300	400	Szár Ø	5709131003403	30	1
10501857	12.0	500	600	Szár Ø	5709131003434	30	1
10501858	12.0	900	1000	Szár Ø	5709131003465	25	1
10501859	13.0	100	160	10	5709131003526	50	10
10501861	13.0	300	400	10	5709131003663	30	1
10501862	14.0	100	160	10	5709131055969	50	10
10501863	14.0	280	330	10	5709131003762	30	1
10501864	14.0	300	400	10	5709131003786	30	1
10501865	14.0	500	600	10	5709131003809	30	1
10501866	15.0	85	160	10	5709131003878	50	1
10501867	16.0	85	160	10	5709131003915	50	1
10501868	16.0	280	330	10	5709131003977	15	1
10501869	16.0	300	400	10	5709131003991	15	1
10501870	16.0	500	600	13	5709131004035	15	1
10501871	16.0	900	1000	13	5709131004059	15	1
10501872	17.0	80	160	13	5709131004097	50	1

**Továbbfejlesztett karbidhegy-kialakítás** biztosítja a tartós és gyors fúrást bármilyen falazati anyag esetén.

**Agresszív fejkialakítás** Akár 15%-kal nagyobb sebesség a versenytársak termékeihez képest.

**Most 20%-kal hosszabb élettartam**, mint az előző változatnál

**Egy forgácshornyos kialakítás** Maximális helyet biztosít a portalanításhoz és 60%-kal gyorsabb portalanítást tesz lehetővé



## MASONRY

### FALAZAT FÚRÓSZÁRAK - ÜTVEFŰRÁSHOZ

Tételszám	Átmérő mm	Munkahossz (mm)	Teljes hossz mm	Szár átmérője mm	EAN	törzs Csomag	Polc Csomag
10501873	18.0	80	160	13	5709131004158	50	1
10501874	18.0	300	400	13	5709131004172	15	1
10501875	18.0	500	600	13	5709131004196	15	1
10501876	19.0	80	160	13	5709131004257	50	1
10501877	19.0	300	400	13	5709131004295	10	1
10501878	20.0	80	160	13	5709131004325	50	1
10501879	20.0	280	330	13	5709131004349	10	1
10501880	20.0	300	400	13	5709131004356	10	1
10501881	20.0	500	600	13	5709131004370	10	1
10501882	22.0	80	160	13	5709131004424	50	1
10501883	22.0	280	330	13	5709131004462	10	1
10501884	22.0	300	400	13	5709131004486	10	1
10501885	24.0	80	160	13	5709131004530	25	1
10501886	24.0	300	400	13	5709131004554	5	1
10501887	25.0	280	330	13	5709131004592	5	1
10501888	26.0	80	160	13	5709131004608	25	1
10501890	26.0	300	400	13	5709131004646	5	1
10501891	28.0	300	400	13	5709131004691	5	1

KÉSZLETBEN IS KAPHATÓ LÁSD A 127. OLDALT

## GRANITE



### GRÁNIT

ÜTVEFŰRÁSHOZ A LEGKEMÉNYEBB ANYAGOKBA



### GRÁNIT FÚRÓSZÁRAK - ÜTVEFŰRÁSHOZ

Tételszám	Átmérő mm	Munkahossz (mm)	Teljes hossz mm	Szár átmérője mm	EAN	törzs Csomag	Polc Csomag
10501894	3.0	40	70	Szár Ø	5709131008095	200	10
10501895	3.5	40	75	Szár Ø	5709131008101	200	10
10501896	4.0	45	80	Szár Ø	5709131008118	200	10
10501897	5.0	50	90	Szár Ø	5709131008163	200	10
10501898	5.0	115	160	Szár Ø	5709131008187	200	10
10501899	5.5	55	95	Szár Ø	5709131008200	200	10
10501900	5.5	115	160	Szár Ø	5709131008224	200	10
10501901	6.0	60	100	Szár Ø	5709131008231	200	10
10501902	6.0	115	160	Szár Ø	5709131008255	200	10
10501903	6.5	60	100	Szár Ø	5709131008293	200	10
10501904	6.5	115	160	Szár Ø	5709131008316	200	10
10501905	7.0	60	100	Szár Ø	5709131008323	200	10
10501906	7.0	115	160	Szár Ø	5709131008347	200	10
10501907	8.0	70	120	Szár Ø	5709131008378	200	10
10501908	8.0	130	200	Szár Ø	5709131008392	100	10
10501909	8.5	70	120	Szár Ø	5709131008439	200	10
10501910	9.0	70	120	Szár Ø	5709131008446	200	10
10501911	10.0	70	120	Szár Ø	5709131008460	200	10
10501912	10.0	130	200	Szár Ø	5709131008491	100	10
10501913	11.0	105	160	Szár Ø	5709131008545	50	10
10501914	12.0	105	160	Szár Ø	5709131008552	50	10
10501915	13.0	100	160	10	5709131008606	50	10
10501916	14.0	100	160	10	5709131008613	50	10

Ütvefűréshez nagyon kemény anyagokba, például gránitba

A rendkívül kemény és kopásálló karbidhegy akár 40%-kal több furat készítését garantálja a hagyományos falazatfűrészekhez képest

A termék, mint például a gránit ütvefűrészhöz kiváló

Különleges formájú vágóélek nagyobb tartósságot biztosítanak, ami 50%-kal pontosabb méretű furatokat eredményez fűrészáranként.



KÉSZLETBEN IS KAPHATÓ LÁSD A 127. OLDALT



## ÜVEG ÉS CSEMPE

ÜVEG, PORCELÁN ÉS KERÁMIA FÚRÁSÁHOZ



### FÚRÓSZÁRAK ÜVEGHEZ ÉS CSEMPÉHEZ

Tételszám	Leírás	EAN	törzs Csomag	Polc Csomag
10507902	Üveg és csempe 3mm	5706915079029	200	10
10507903	Üveg és csempe 4mm	5706915079036	200	10
10507904	Üveg és csempe 5mm	5706915079043	200	10
10507905	Üveg és csempe 6mm	5706915079050	200	10
10507906	Üveg és csempe 7mm	5706915079067	200	10
10507907	Üveg és csempe 8mm	5706915079074	200	10
10507908	Üveg és csempe 9mm	5706915079081	200	10
10507909	Üveg és csempe 10mm	5706915079098	200	10
10507910	Üveg és csempe 12mm	5706915079104	200	10
10507911	Üveg és csempe 13 mm	5706915079111	200	10

#### HASZNOS TIPPEK:

1. Alacsony fordulatszámon fúrjon.
2. Vizes hűtés javasolt
3. Ütvefúrás nélkül.

**KÉSZLETBEN  
IS KAPHATÓ  
LÁSD A 128.  
OLDALT**

GLASS & TILES

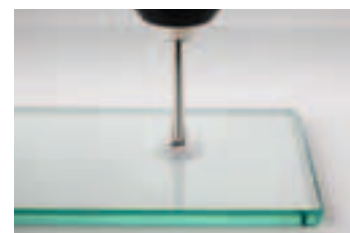

## GYÉMÁNT

BÁRMILYEN KEMÉNYSÉGI FOKÚ KEMÉNY ÉS LÁGY BURKOLÓLAP GYORS, EGYENLETES VÁGÁSÁHOZ



### GYÉMÁNT FÚRÓSZÁRAK

Tételszám	Leírás	EAN	törzs Csomag	Polc Csomag
10507892	Gyémánt fúrószár 5mm	5706915078923	60	1
10507893	Gyémánt fúrószár 6mm	5706915078930	60	1
10507894	Gyémánt fúrószár 7mm	5706915078947	60	1
10507895	Gyémánt fúrószár 8mm	5706915078954	60	1
10507896	Gyémánt fúrószár 10mm	5706915078961	60	1
10507897	Gyémánt fúrószár 12mm	5706915078978	60	1
10507898	Gyémánt fúrószár 14mm	5706915078985	60	1
10507899	Gyémánt fúrószár 15 mm	5706915078992	60	1



**KÉSZLETBEN  
IS KAPHATÓ  
LÁSD A 128.  
OLDALT**



#### HASZNOS TIPPEK:

1. Vizzel való fúrás esetén megnő a szerszám élettartama.
2. Ne helyezzen túl nagy nyomást a szerszámmra, hagyja dolgozni.
3. Végezzen ingázó mozgást a portalanítás érdekében.
4. Vágósebesség: 2700 RPM
5. Ütvefúrás nélkül.



A fúrónak működésben kell lennie, mielőtt a felülethez ér. A fúró elcsúszásának megelőzése érdekében 45 fokban kezdje el a fúrást°



Miután a furat elkezdődött, emelje a fúrót fokozatosan a függőleges vonalig



Fúrás közben végezzen ingázó mozgást (poreltávolítás)

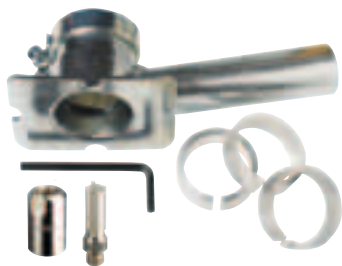

### FOGAZOTT MARÓSZÁRAK

A fogazott marószár a habarcs eltávolításának hagyományos módszereit – pl. az elektromos habarcsvésőt és a vágó korongokat – hivatott kiváltani. A marószár gyorsabb, kevésbé károsítja a környező téglákat, és a többi módszerrel ellentétben egyformán hatékony vízszintes és függőleges irányú eltávolítás során.

Felhívjuk figyelmét, hogy a vágókat adapterrel (10507234) és sarokcsiszoló géppel kell használni.

Tételszám	Leírás	EAN	törzs Csomag	Polc Csomag
10507229	8,0 x 20/40 mm, 3 vágó, (2 db)	5706915072297	50	5
10507230	10,0 x 20/40 mm, 3 vágó (2 db)	5706915072303	50	5
10507231	12,0 x 20/40 mm, 3 vágó, (2 db)	5706915072310	50	5
10507232	8,0 x 20/40 mm, 4 vágó, (2 db)	5706915072327	50	5
10507233	10,0 x 20/40 mm, 4 vágó (2 db)	5706915072334	50	5
10507234	Adapter	5706915072341	50	5
10502880	Talplemez: U500	5709131266488	15	1
10507267	Kezdőkészlet 8 mm 1 db talplemez, 2 db 8,0 mm 3 vágó - 1 db adapter	5706915072679	15	1
10507268	Kezdőkészlet 10 mm 1 db talplemez, 2 db 10 mm 3 vágó - 1 db adapter	5706915072686	15	1



### M-RENDSZER



**2 az 1-ben szerszám tetőfedő anyagok könnyű és gyors rögzítéséhez**

Az **M-rendszer** egy kettő az egyben szerszám szálszerkezetes cement és tetőfedéshez/burkoláshoz használt hasonló anyagok fúrásához és rögzítéséhez

A **továbbfejlesztett karbidhegy** megkönnyíti a munka elkezdését

A **furat elkészítése után** húzza ki az előfúró, és ugyanazzal a szerszámmal rögzítsen egy hatlapú csavart

Tételszám	Leírás	EAN	törzs Csomag	Polc Csomag
10507590	M-rendszer 8 mm	5706915075908	30	5
10507935	M-rendszer 10 mm	5706915079357	30	5
10502865	M-rendszer 11 mm	5709131054276	15	1
10507936	M-rendszer 12 mm	5706915079364	30	5
10503476	8 mm-es fúrószár M-rendszerhez	5709131054290	200	10
10507937	11 mm-es fúrószár M-rendszerhez	5706915079371	200	10



## SZABÁLYOZOTT PRECÍZIÓRA ÉS SEBESSÉGRE TERVEZVE

Az IRWIN® fémfúrószárai minden szakmai felhasználási területre megoldást jelentenek. Minden egyes fémfúrószár gyorsacélból készül, precíziós vágású befogócsúccsal és spirállal, ami biztosítja a tartósságot és a minőséget.

**Teljes hossz:** A befogócsúcs és a fúrószár vége közötti távolság

**Fúrócsúcs szöge:** A vágóélek szöge

**Fúró átmérője:** A fúrószár vágási átmérője

**Szárhossz:** A fúróban rögzített fúrószár vége

**Munkahossz:** A befogócsúcs és a forgácshornok vége közötti távolság

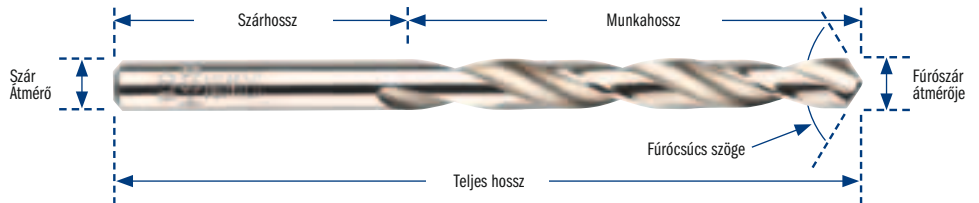

### GEOMETRIE HROTU

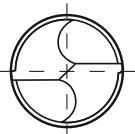

118°



#### 118° NORMÁL FÚRÓCSÚCS

- Ötvözött és nem ötvözött acél, nemvasfémek, öntöttvas és kemény műanyag fúrásához
- Könnyen újraélesíthető
- Nagyobb előtolási nyomást igényel
- Álló fúrókhoz ideális

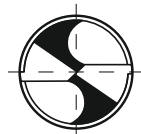

118°

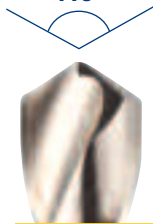

#### 118° OSZTOTT FÚRÓCSÚCS

- Ötvözött és nem ötvözött acél, nemvasfémek, öntöttvas és kemény műanyag fúrásához
- Kiváló központosítás
- Kisebb erőfeszítést / előtolási nyomást igényel

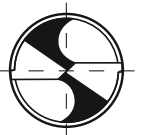

135°



#### 135° OSZTOTT FÚRÓCSÚCS

- Nagy erősségű acél és erősen ötvözött acél fúrásához
- Kiváló központosítás
- Kisebb erőfeszítést / előtolási nyomást igényel

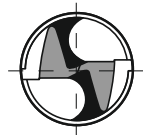

#### TURBOMAX® FOLYADÉKSUGARAS FÚRÓCSÚCS

- Kifejezetten hordozható fúrókhoz készült
- Kiváló központosítás, semmilyen felületen nem leng ki
- Precíziós köszörülés a tartósabb élesség és gyorsabb fúrás érdekében

### HSS FÚRÓSZÁRAK



HSS TURBOMAX



HSS TITÁNIUM



HSS KOBALT



HSS PRO

### SPECIÁLIS FÚRÓSZÁRAK



LÉPCSŐS FÚRÓK



TCT

## TURBOMAX™ HSS

### NAGY TELJESÍTMÉNYŰ FÚRÁSHOZ

A Turbomax™ elsősorban a nagy teljesítményű fúráshoz van kialakítva bádoglemezekhez, azonban jól teljesít mindenfajta fában és műanyagban is. Alkalmas rozsdamentes acél fúrásához, ugyanakkor a HSS kobalt termékek (105. oldal) kifejezetten erre a célra szolgálnak. Ne felejtse el hűtőanyagot használni rozsdamentes acél fúrásakor.

**TURBO  
MAX**

# TURBOMAX™

#### 1. 100° HEGY A LEGGYORSABB FURATKEZDÉSHEZ

A legpontosabb központozás és vezetés.  
Nincs kilengés, ívelt felületeken sem.  
Központozás nem szükséges.

#### 2. 140° VÁGÁSI PEREM A SIMA FELÜLETHEZ

Tökéletesen kerek furatok.  
Tiszta kilépőfuratok – minimálisan csökkentett sorják.  
Nem ragad bele a többrétegű vékony anyagba.

#### 3. KÖSZÖRÜLT FORGÁCSHORONY

Kemény anyagból köszörül.

#### 4. VASALT HÁLÓ

A még nagyobb erő és tartósság érdekében.  
Robusztus kialakítás – nem törik.

#### 5. W9 HSS (GYORSACÉL)

Kiváló hőállóság.  
Éles vágóélek.

#### 6. EDZÉS

Kiváló kopásállóság.  
63-66 HRC keménység.

#### 7. 3 ÉLETLEN OLDALÚ SZÁR

Megakadályozza a szár csúszkálását a tokmányban.  
A fúró nem károsodik csúszkálás miatt.  
Biztonságos és erős szorítás, főleg kulcs nélküli tokmányok használata esetén.  
A legjobb erőátvitel a vágóélekre – az erőt oda összpontosítja, ahol arra szükség van.

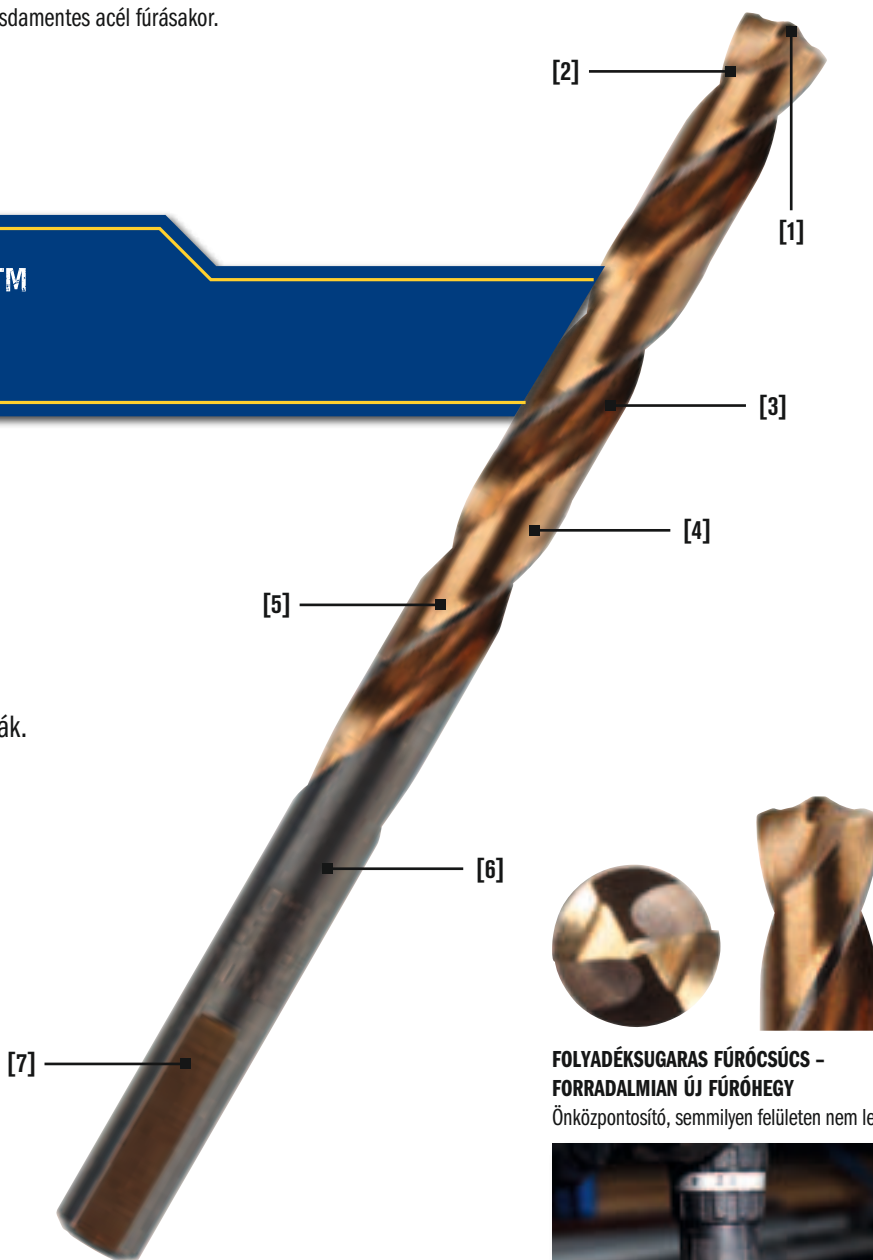

**FOLYADÉKSUGARAS FÚRÓCSÚCS –  
FORRADALMIAN ÚJ FÚRÓHEGY**

Önközpontozó, semmilyen felületen nem leng ki



## TURBO MAX



### TURBOMAX™ HSS FÚRÓSZÁRAK

Tételszám	Átmérő mm	Munkahossz (mm)	Teljes hossz mm	db/csomag	EAN	törzs Csomag	Polc Csomag
10502202	1.0	12	34	2	5709131232889	50	10
10502203	1.5	18	40	2	5709131232902	50	10
10502204	2.0	24	49	2	5709131232926	50	10
10502205	2.5	30	57	2	5709131232940	50	10
10502206	3.0	33	61	1	5709131232964	50	10
10502207	3.1	36	65	1	5709131232988	50	10
10502208	3.2	36	65	1	5709131233008	50	10
10502209	3.3	36	65	1	5709131233046	50	10
10502210	3.5	36	70	1	5709131233060	50	10
10502211	4.0	43	75	1	5709131233084	50	10
10502212	4.1	43	75	1	5709131233107	50	10
10502213	4.2	43	75	1	5709131233121	50	10
10502214	4.3	43	75	1	5709131233541	50	10
10502215	4.5	47	80	1	5709131233145	50	10
10502216	4.8	41	86	1	5709131233169	50	10
10502217	4.9	41	86	1	5709131233183	50	10
10502218	5.0	41	86	1	5709131233206	50	10
10502219	5.1	41	86	1	5709131233220	50	10
10502220	5.5	48	93	1	5709131233244	50	10
10502221	6.0	48	93	1	5709131233268	50	10
10502222	6.5	56	101	1	5709131233282	50	10
10502223	7.0	62	109	1	5709131233305	50	10
10502224	7.5	62	109	1	5709131233329	50	10
10502225	8.0	70	117	1	5709131233367	50	10
10502226	8.5	70	117	1	5709131233381	50	10
10502227	9.0	78	125	1	5709131233404	50	10
10502228	9.5	78	125	1	5709131233428	50	10
10502229	10.0	83	133	1	5709131233442	50	10
10502230	11.0	92	142	1	5709131233466	30	10
10502231	12.0	101	151	1	5709131233480	30	10
10502232	13.0	101	151	1	5709131233503	30	10

**KÉSZLETBEN  
IS KAPHATÓ  
LÁSD A 128.  
OLDALT**

## HSS KOBALT

### ROZSDAMENTES ACÉL FÚRÁSÁHOZ



### HSS KOBALT FÚRÓSZÁRAK – DIN 338

Tételszám	Átmérő mm	Munkahossz (mm)	Teljes hossz mm	db/csomag	EAN	törzs Csomag	Polc Csomag
10502507	1.0	12	34	2	5709131282532	200	10
10502508	1.5	18	40	2	5709131282570	200	10
10502509	2.0	24	49	2	5709131282617	200	10
10502510	2.5	30	57	2	5709131282655	200	10
10502542	3.0	33	61	1	5709131282693	200	10
10502543	3.1	36	65	1	5709131282730	200	10
10502544	3.2	36	65	1	5709131282778	200	10
10502545	3.3	36	65	1	5709131282815	200	10
10502546	3.5	39	70	1	5709131282853	200	10
10502547	4.0	43	75	1	5709131282891	200	10
10502548	4.1	43	75	1	5709131282938	200	10
10502549	4.2	43	75	1	5709131282976	200	10
10502550	4.3	47	80	1	5709131283010	200	10
10502551	4.5	47	80	1	5709131283058	200	10
10502552	4.8	52	86	1	5709131283096	200	10
10502553	4.9	52	86	1	5709131283133	200	10
10502554	5.0	52	86	1	5709131283171	200	10
10502555	5.1	52	86	1	5709131283218	200	10
10502556	5.5	57	93	1	5709131283256	200	10
10502557	6.0	57	93	1	5709131283294	200	10
10502558	6.5	63	101	1	5709131283331	100	10
10502559	7.0	69	109	1	5709131283379	100	10
10502560	7.5	69	109	1	5709131283416	100	10
10502561	8.0	75	117	1	5709131283454	100	10
10502562	8.5	75	117	1	5709131283492	100	10
10502563	9.0	81	125	1	5709131283539	100	10
10502564	9.5	81	125	1	5709131283577	100	10
10502565	10.0	87	133	1	5709131283614	100	10
10502566	11.0	94	142	1	5709131283652	50	10
10502567	12.0	101	151	1	5709131283690	50	10
10502568	13.0	101	151	1	5709131283737	50	10

#### 135° OSZTOTT FÚRÓCSÚCS-KÖSZÖRÜLÉS

biztosítja a tökéletes központositást és a fúrási nyomás csökkentését

**KÖSZÖRÜLT FORGÁCSHORONY** ipari minőségű köszörült forgácshorony a nagy pontosságú fúrás és a gyors forgácseltávolítás érdekében

**KOBALTTAL ÖTVÖZÖTT** A fúrószerű teste 5% kobaltot (Co) tartalmazó, kiváló minőségű HSS acélból készült. A hozzáadott 5% kobalt javítja a fúrószerű vörösszilárdágát (hőállóságát), ami jelentősen hosszabb élettartamot eredményez

**FELÜLETKEZELÉS** Arany színű temperált felület



**KÉSZLETBEN IS KAPHATÓ LÁSD A 129. OLDALT**



## HSS KOBALT FÚRÓSZÁRAK - DIN 338 - NAGY TÉTELBEN

Tételszám	Átmérő mm	Munkahossz (mm)	Teljes hossz mm	db/csomag	EAN	törzs Csomag	Polc Csomag
10502511	1.0	12	34	10	5706915000450	50	1
10502512	1.5	18	40	10	5706915000474	50	1
10502513	2.0	24	49	10	5706915000498	50	1
10503595	2.25	24	49	10	5706915935950	50	1
10502514	2.5	30	57	10	5706915000511	50	1
10502515	3.0	33	61	10	5706915000535	50	1
10502516	3.1	36	65	10	5706915000559	50	1
10502517	3.2	36	65	10	5706915000573	50	1
10503596	3.25	36	65	10	5706915935967	50	1
10502518	3.3	36	65	10	5706915000597	50	1
10502519	3.5	39	70	10	5706915000610	50	1
10502520	4.0	43	75	10	5706915000634	50	1
10502521	4.1	43	75	10	5706915000658	50	1
10502522	4.2	43	75	10	5706915000672	50	1
10503597	4.25	43	75	10	5706915935974	50	1
10502523	4.3	47	80	10	5706915000696	50	1
10502524	4.5	47	80	10	5706915000719	50	1
10502525	4.8	52	86	10	5706915000733	50	1
10502526	4.9	52	86	10	5706915000757	50	1
10502527	5.0	52	86	10	5706915000771	50	1
10502528	5.1	52	86	10	5706915000795	50	1
10503598	5.25	52	86	10	5706915935981	50	1
10502529	5.5	57	93	10	5706915000818	20	1
10502530	6.0	57	93	10	5706915000832	50	1
10502531	6.5	63	101	10	5706915000856	20	1
10503600	6.75	63	101	10	5706915936001	20	1
10502532	7.0	69	109	10	5706915000894	20	1
10502533	7.5	69	109	5	5706915000870	40	1
10502534	8.0	75	117	5	5706915000917	40	1
10502535	8.5	75	117	5	5706915000931	40	1
10502536	9.0	81	125	5	5706915000955	40	1
10502537	9.5	81	125	5	5706915000979	40	1
10502538	10.0	87	133	5	5706915000993	40	1
10503602	10.25	87	133	5	5706915936025	40	1
10502539	11.0	94	142	5	5706915001013	20	1
10502540	12.0	101	151	5	5706915001037	20	1
10502541	13.0	101	151	5	5706915001051	20	1



## HSS TITÁNIUM GYORS ÉS PRECÍZ



### HSS TITÁNIUM FÚRÓSZÁRAK – DIN 338

Tételszám	Átmé- ró mm	Munkahossz (mm)	Teljes hossz mm	db/csomag	EAN	törzs Csomag	Polc Csomag
10502572	1.0	12	34	2	5709131282556	200	10
10502573	1.5	18	40	2	5709131282594	200	10
10502574	2.0	24	49	2	5709131282631	200	10
10502575	2.5	30	57	2	5709131282679	200	10
10502576	3.0	33	61	1	5709131282716	200	10
10502577	3.1	36	65	1	5709131282754	200	10
10502578	3.2	36	65	1	5709131282792	200	10
10502579	3.3	36	65	1	5709131282839	200	10
10502580	3.5	39	70	1	5709131282877	200	10
10502581	4.0	43	75	1	5709131282914	200	10
10502582	4.1	43	75	1	5709131282952	200	10
10502583	4.2	43	75	1	5709131282990	200	10
10502584	4.3	47	80	1	5709131283034	200	10
10502585	4.5	47	80	1	5709131283072	200	10
10502586	4.8	52	86	1	5709131283119	200	10
10502587	4.9	52	86	1	5709131283157	200	10
10502588	5.0	52	86	1	5709131283195	200	10
10502589	5.1	52	86	1	5709131283232	200	10
10502590	5.5	57	93	1	5709131283270	200	10
10502591	6.0	57	93	1	5709131283317	200	10
10502592	6.5	63	101	1	5709131283355	100	10
10502593	7.0	69	109	1	5709131283393	100	10
10502594	7.5	69	109	1	5709131283430	100	10
10502595	8.0	75	117	1	5709131283478	100	10
10502596	8.5	75	117	1	5709131283515	100	10
10502597	9.0	81	125	1	5709131283553	100	10
10502598	9.5	81	125	1	5709131283591	100	10
10502599	10.0	87	133	1	5709131283638	100	10
10502600	11.0	94	142	1	5709131283676	50	10
10502601	12.0	101	151	1	5709131283713	50	10
10502602	13.0	101	151	1	5709131283751	50	10

#### 135° OSZTOTT FÚRÓCSÚCS-KÖSZÖRÜLÉS

biztosítja a tökéletes központositást és a fúrási nyomás csökkentését

**KÖSZÖRÜLT FORGÁCSHORONY** ipari minőségű köszörült forgácshorony a nagy pontosságú fúrás és a gyors forgácseltávolítás érdekében

**TITÁNIUM-NITRID BEVONAT** A fúrószerű teste kiváló minőségű HSS acélból készült, titánium-nitrid (TiN) bevonattal.

A TiN bevonat keménysége kb. 80 HRC, és rendkívül kopásálló.

A TiN súrlódási együtthatója alacsony. Ennek eredményeként kevesebb energiát fogyaszt, és kevesebb hőt termel fúrás közben.

**SEBESSÉG ÉS ELŐTOLÁS** hagyományos HSS csigafúrószerűkhöz képest a sebesség 40-60%-kal, az előtolás 10-20%-kal növelhető a fúrószerű élettartamának jelentős csökkenése nélkül

**KEVESEBB HŐ** A TiN gyengén vezeti a hőt is, ezért a fúrási eljárás során keletkező hő átkerül a forgácsba és a hűtőanyagba, és kisebb mértékben a fúrószerűbe



KÉSZLETBEN  
IS KAPHATÓ  
LÁSD A 129.  
OLDALT



## HSS PRO

### STRAPABÍRÓ ÉS PRECÍZIÓS MEGOLDÁS PROFI FELHASZNÁLÓKNAK

Az új HSS Pro ipari minőségű, kiemelkedő teljesítményű és hosszú hasznos élettartamú csigafúrószár. Acél, acélöntvények, ötvözött és nem ötvözött acél, öntöttvas, nemvasfémek, műanyagok és más anyagok fúrására tervezve.

A 118° osztott fúrócsúcs az elején optimális központosítást, később nagyobb fúrási sebességet tesz lehetővé. Kisebb előtolási nyomásra van szükség, mint a normál vésőélű HSS fúrószáraknál.

# HSS PRO

#### 1. 118° OSZTOTT FÚRÓCSÚCS

Nagyobb teljesítmény, kiváló központosítás

- Precíziós kezdés, nincsen szükség előpontosításra vagy előfúrára.
- Gyors áthatolás

Kisebb erőfeszítést / előtolási nyomást igényel

#### 2. LEGNAGYOBB STRAPABÍRÁS

Alacsony törési kockázat, akár még kisebb átmérőjű fúrások esetén is a nagyfokú rugalmasság miatt.

#### 3. OPTIMÁLIS FÚRÁSI TELJESÍTMÉNY

Még kedvezőtlen munkafeltételek között is.

#### 4. RENDKÍVÜL PONTOS

Szűk tűréshatárok és nagy koncentricitás a maximális precízió érdekében.

#### 5. LEGKIVÁLÓBB MINŐSÉGŰ ACÉL

Kiváló teljesítményű gyorsacél



**40% TÖBB FURAT\***  
\*az előző verzióhoz képest

### HSS PRO FÚRÓSZÁR TERMEKCSALÁD

Ezek a HSS Pro fúrószárak többféle változatban kaphatók: DIN 338 spirálfúró sorozat, DIN 340 hosszú sorozat, dupla hegyű csonkos sorozat, DIN 345 Morse kúpos szárú sorozat.

DIN 338		A DIN 338 sorozat számos szakma és ipari alkalmazás igényeinek felel meg - használható ötvözött és nem ötvözött acélhoz, nemvasfémekhez, öntöttvashoz és műanyagokhoz.
DIN 340		A DIN 340 hosszú sorozat leginkább mély furatok fúrására, illetve üreges profilokon keresztüli fúrásra alkalmas.
DUPLA HEGYŰ		Dupla hegyű sorozat, mely kifejezetten vékony anyagok - pl. bádoglemez, lapos acél és profilok - fúrására alkalmas. Kézi fúrókhoz ideális.
DIN 345		DIN 345 Morse kúpos szárú sorozat, erős normál fúrószárak álló fúrógépekhez. Magas törési ellenállás.

## HSS PRO

### SZÁMOS ANYAG FÚRÁSÁHOZ



### HSS PRO FÚRÓSZÁRAK - DIN 338

Tételszám	Átmérő mm	Munkahossz (mm)	Teljes hossz mm	db/csomag	EAN	törzs Csomag	Polc Csomag
10502376	1.0	12	34	3	5709131104674	200	10
10502377	1.5	18	40	3	5709131104865	200	10
10502378	2.0	24	49	3	5709131105084	200	10
10502379	2.5	30	57	3	5709131105251	200	10
10502380	3.0	33	61	3	5709131105466	200	10
10502381	3.2	36	65	2	5709131105589	200	10
10502382	3.3	36	65	2	5709131105657	200	10
10502383	3.5	39	70	2	5709131105732	200	10
10502384	4.0	43	75	2	5709131105930	200	10
1863343	4.1	43	75	2	5706918633433	200	10
10502385	4.2	43	75	2	5709131106050	200	10
10502386	4.5	47	80	2	5709131106166	200	10
1863344	4.8	52	86	2	5706918633440	200	10
10502387	5.0	52	86	2	5709131106371	200	10
1863345	5.1	52	86	1	5706918633457	200	10
1863346	5.2	52	86	1	5706918633464	200	10
10502388	5.5	57	93	1	5709131106555	200	10
10502389	6.0	57	93	1	5709131106753	200	10
10502390	6.5	63	101	1	5709131106944	100	10
10502391	7.0	69	109	1	5709131107101	100	10
10502392	7.5	69	109	1	5709131107279	100	10
10502393	8.0	75	117	1	5709131107477	100	10
10502394	8.5	75	117	1	5709131107668	100	10
10502395	9.0	81	125	1	5709131107842	100	10
10502396	9.5	81	125	1	5709131108016	100	10
10502397	10.0	87	133	1	5709131108207	100	10

**118° OSZTOTT FÚRÓCSÚCS** Nagyobb teljesítmény, kiváló központositás  
**GYÁRTÁS** DIN 338 szabványok szerint  
**FELÜLETKEZELÉS:** Csiszolt ezüst  
**CSOMAGOLÁS** Ø 13 mm-ig skin csomagolásban, Ø 13,5 mm átmérő felett műanyag dobozban



**KÉSZLETBEN IS KAPHATÓ**  
LÁSD A 130. OLDALT

FÉM-FÚRÁS

### HSS PRO FÚRÓSZÁRAK - RÖVIDEBB SZÁR - DIN 338



Tételszám	Átmérő mm	Munkahossz (mm)	Teljes hossz mm	Szár átmérője mm	EAN	törzs Csomag	Polc Csomag
10502398	10.5	87	133	10mm	5709131108429	50	10
10502399	11.0	94	142	10mm	5709131108597	50	10
10502400	11.5	94	142	10mm	5709131108764	50	10
10502401	12.0	101	151	10mm	5709131108948	50	10
10502402	12.5	101	151	10mm	5709131109099	50	10
10502403	13.0	101	151	10mm	5709131109266	50	10
10502404	13.5	108	160	10mm	5709131109402	50	10
10502405	14.0	108	160	10mm	5709131109471	50	10
10502406	14.5	114	169	10mm	5709131109570	25	5
10502407	15.0	114	169	10mm	5709131109662	25	5
10502408	15.5	120	178	10mm	5709131109730	25	5
10502409	16.0	120	178	10mm	5709131109822	25	5
10502410	16.5	125	184	13mm	5709131109921	25	5
10502411	17.0	125	184	13mm	5709131109990	25	5
10502412	17.5	130	191	13mm	5709131110064	25	5
10502413	18.0	130	191	13mm	5709131110132	25	5
10502414	18.5	135	198	13mm	5709131110200	25	5
10502415	19.0	135	198	13mm	5709131110286	25	5
10502416	19.5	140	205	13mm	5709131110354	25	5
10502417	20.0	140	205	13mm	5709131110439	25	5



## HSS PRO FÚRÓSZÁRAK - DIN 338 - NAGY TÉTELBEN

Tételszám	Átmérő mm	Munkahossz (mm)	Teljes hossz mm	db/csomag	EAN	törzs Csomag	Polc Csomag
10502236	0.5	6	22	10	5709131035923	50	1
10502237	0.6	7	24	10	5709131035954	50	1
10502238	0.7	9	28	10	5709131035978	50	1
10502239	0.8	10	30	10	5709131035992	50	1
10502240	0.9	11	32	10	5709131036012	50	1
10502241	1.0	12	34	10	5709131036043	50	1
10502242	1.1	14	36	10	5709131036098	50	1
10502243	1.2	16	38	10	5709131036128	50	1
10502244	1.3	16	38	10	5709131036159	50	1
10502245	1.4	18	40	10	5709131036180	50	1
10502246	1.5	18	40	10	5709131036210	50	1
10502247	1.6	20	43	10	5709131036272	50	1
10502248	1.7	20	43	10	5709131036302	50	1
10502249	1.8	22	46	10	5709131036326	50	1
10502250	1.9	22	46	10	5709131036357	50	1
10502251	2.0	24	49	10	5709131036401	50	1
10502252	2.1	24	49	10	5709131036463	50	1
10502253	2.2	27	53	10	5709131036487	50	1
10503586	2.25	27	53	10	5706915035865	50	1
10502254	2.3	27	53	10	5709131036517	50	1
10502255	2.4	30	57	10	5709131036548	50	1
10502256	2.5	30	57	10	5709131036562	50	1
10502257	2.6	30	57	10	5709131036623	50	1
10502258	2.7	33	61	10	5709131036654	50	1
10502259	2.8	33	61	10	5709131036685	50	1
10502260	2.9	33	61	10	5709131036708	50	1
10502261	3.0	33	61	10	5709131036746	50	1
10502262	3.1	36	65	10	5709131036814	50	1
10502263	3.2	36	65	10	5709131036852	50	1
10503587	3.25	36	65	10	5706915035872	50	1
10502264	3.3	36	65	10	5709131036906	50	1
10502265	3.4	39	70	10	5709131036944	50	1
10502266	3.5	39	70	10	5709131036968	50	1
10502267	3.6	39	70	10	5709131037033	50	1
10502268	3.7	39	70	10	5709131037057	50	1
10502269	3.8	43	75	10	5709131037071	50	1
10502270	3.9	43	75	10	5709131037095	50	1
10502271	4.0	43	75	10	5709131231202	50	1
10502272	4.1	43	75	10	5709131037200	50	1
10502273	4.2	43	75	10	5709131037231	50	1
10503588	4.25	43	75	10	5706915035889	50	1
10502274	4.3	47	80	10	5709131037262	50	1
10502275	4.4	47	80	10	5709131037293	50	1
10502276	4.5	47	80	10	5709131037316	50	1
10502277	4.6	47	80	10	5709131037378	50	1
10502278	4.7	47	80	10	5709131037392	50	1
10502279	4.8	52	86	10	5709131037439	50	1
10502280	4.9	52	86	10	5709131037460	50	1
10502281	5.0	52	86	10	5709131037491	50	1
10502282	5.1	52	86	10	5709131037569	50	1
10502283	5.2	52	86	10	5709131037606	50	1
10503589	5.25	52	86	10	5706915035896	50	1
10502284	5.3	52	86	10	5709131037620	50	1
10502285	5.4	57	93	10	5709131037644	50	1
10502286	5.5	57	93	10	5709131037668	50	1
10502287	5.6	57	93	10	5709131037729	50	1
10502288	5.7	57	93	10	5709131037743	50	1
10502289	5.8	57	93	10	5709131037774	50	1
10502290	5.9	57	93	10	5709131037798	50	1
10502291	6.0	57	93	10	5709131037835	50	1
10502292	6.1	63	101	10	5709131037903	20	1
10502293	6.2	63	101	10	5709131037934	20	1
10502294	6.3	63	101	10	5709131037958	20	1
10502295	6.4	63	101	10	5709131037989	20	1
10502296	6.5	63	101	10	5709131038016	20	1
10502297	6.6	63	101	10	5709131038061	20	1

## HSS PRO FÚRÓSZÁRAK – DIN 338 – NAGY TÉTELBEN

Tételszám	Átmé- ró mm	Munkahossz (mm)	Teljes hossz mm	db/csomag	EAN	törzs Csomag	Polc Csomag
10502299	6.8	69	109	10	5709131038115	20	1
10502300	6.9	69	109	10	5709131038139	20	1
10502301	7.0	69	109	10	5709131038153	20	1
10502302	7.1	69	109	5	5709131038207	40	1
10502303	7.2	69	109	5	5709131038238	40	1
10502304	7.3	69	109	5	5709131038269	40	1
10502305	7.4	69	109	5	5709131038283	40	1
10502306	7.5	69	109	5	5709131038306	40	1
10502307	7.6	75	117	5	5709131038368	40	1
10502308	7.7	75	117	5	5709131038382	40	1
10503592	7.75	75	117	5	5706915035926	40	1
10502309	7.8	75	117	5	5709131038405	40	1
10502310	7.9	75	117	5	5709131038429	40	1
10502311	8.0	75	117	5	5709131038474	40	1
10502312	8.1	75	117	5	5709131038559	40	1
10502313	8.2	75	117	5	5709131038580	40	1
10502314	8.3	75	117	5	5709131038603	40	1
10502315	8.4	75	117	5	5709131038634	40	1
10502316	8.5	75	117	5	5709131038658	40	1
10502317	8.6	81	125	5	5709131038702	40	1
10502318	8.7	81	125	5	5709131038733	40	1
10502319	8.8	81	125	5	5709131038764	40	1
10502320	8.9	81	125	5	5709131038788	40	1
10502321	9.0	81	125	5	5709131038818	40	1
10502322	9.1	81	125	5	5709131038863	40	1
10502323	9.2	81	125	5	5709131038894	40	1
10502324	9.3	81	125	5	5709131038917	40	1
10502325	9.4	81	125	5	5709131038931	40	1
10502326	9.5	81	125	5	5709131038962	40	1
10502327	9.6	87	133	5	5709131039020	40	1
10502328	9.7	87	133	5	5709131039051	40	1
10502329	9.8	87	133	5	5709131039075	40	1
10502330	9.9	87	133	5	5709131039099	40	1
10502331	10.0	87	133	5	5709131039129	40	1
10502332	10.1	87	133	5	5709131184638	20	1
10502333	10.2	87	133	5	5709131039211	20	1
10503593	10.25	87	133	5	5706915935936	20	1
10502334	10.3	87	133	5	5709131039242	20	1
10502335	10.4	87	133	5	5709131039273	20	1
10502336	10.5	87	133	5	5709131039297	20	1
10502337	10.6	87	133	5	5709131039365	20	1
10502338	10.7	94	142	5	5709131039389	20	1
10502339	10.8	94	142	5	5709131163114	20	1
10502340	10.9	94	142	5	5709131039419	20	1
10502341	11.0	94	142	5	5709131039433	20	1
10502342	11.1	94	142	5	5709131039501	20	1
10502343	11.2	94	142	5	5709131039525	20	1
10502344	11.3	94	142	5	5709131039549	20	1
10502345	11.4	94	142	5	5709131039563	20	1
10502346	11.5	94	142	5	5709131039587	20	1
10502348	11.7	94	142	5	5709131039679	20	1
10502349	11.8	94	142	5	5709131039686	20	1
10502350	11.9	101	151	5	5709131039709	20	1
10502351	12.0	101	151	5	5709131039723	20	1
10502352	12.1	101	151	5	5709131039792	20	1
10502353	12.2	101	151	5	5709131039822	20	1
10502355	12.4	101	151	5	5709131039853	20	1
10502356	12.5	101	151	5	5709131039877	20	1
10502357	12.6	101	151	5	5709131039921	20	1
10502358	12.7	101	151	5	5709131039945	20	1
10502360	12.9	101	151	5	5709131039990	20	1
10502361	13.0	101	151	5	5709131040002	20	1
10502362	13.5	108	160	5	5709131281085	20	1
10502363	14.0	108	160	1	5709131040163	25	1
10502364	14.5	114	169	1	5709131040200	25	1
10502365	15.0	114	169	1	5709131040262	25	1





## HSS PRO FÚRÓSZÁRAK – DIN 338 – NAGY TÉTELBEN

Tételszám	Átmérő mm	Munkahossz (mm)	Teljes hossz mm	db/csomag	EAN	törzs Csomag	Polc Csomag
10502366	15.5	120	178	1	5709131040316	25	1
10502367	16.0	120	178	1	5709131040354	25	1
10502368	16.5	125	184	1	5709131040408	25	1
10502369	17.0	125	184	1	5709131040460	25	1
10502370	17.5	130	191	1	5709131040507	25	1
10502371	18.0	130	191	1	5709131040545	25	1
10502372	18.5	135	198	1	5709131040583	25	1
10502373	19.0	135	198	1	5709131040620	25	1
10502374	19.5	140	205	1	5709131040675	25	1
10502375	20.0	140	205	1	5709131040712	25	1

## HSS PRO HOSSZÚ FÚRÓSZÁRAK – DIN 340



**118° OSZTOTT FÚRÓCSÚCS** Nagyobb teljesítmény, kiváló központosítás  
**GYÁRTÁS** DIN 340 szabványok szerint  
**FELÜLETKEZELÉS:** Csiszolt ezüst  
**CSOMAGOLÁS** skin csomagolásban

Tételszám	Átmérő mm	Munkahossz (mm)	Teljes hossz mm	db/csomag	EAN	törzs Csomag	Polc Csomag
1863347	3.0	70	110	1	5706918633471	200	10
1863348	4.0	80	120	1	5706918633488	200	10
1863349	5.0	90	135	1	5706918633495	200	10
1863350	6.0	95	140	1	5706918633501	200	10
1863361	8.0	105	160	1	5706918633617	100	10
1863362	10.0	115	175	1	5706918633624	100	10

## HSS PRO HOSSZÚ FÚRÓSZÁRAK – DIN 340 – NAGY TÉTELBEN

Tételszám	Átmérő mm	Munkahossz (mm)	Teljes hossz mm	db/csomag	EAN	törzs Csomag	Polc Csomag
10502482	2.0	55	85	10	5709131061755	20	1
10502483	2.5	65	100	10	5709131041931	20	1
10502484	3.0	70	110	10	5709131041948	20	1
10503855	3.2	70	110	10	5706915938555	20	1
10502485	3.5	80	120	10	5709131041955	20	1
10502486	4.0	80	120	10	5709131041962	20	1
10503856	4.2	80	120	10	5706915938562	20	1
10502487	4.5	85	130	10	5709131041986	20	1
10504418	4.8	87	132	10	5706915944181	20	1
10502488	5.0	90	135	10	5709131041993	20	1
10504420	5.2	91	139	10	5706915944204	20	1
10502489	5.5	95	140	10	5709131042013	20	1
10502490	6.0	95	140	10	5709131042020	20	1
10502491	6.5	100	150	10	5709131111856	20	1
10502492	7.0	100	150	10	5709131042037	20	1
10502493	7.5	105	160	5	5709131061762	20	1
10502494	8.0	105	160	5	5709131042044	20	1
10502495	8.5	105	160	5	5709131111900	20	1
10502496	9.0	110	170	5	5709131061786	20	1
10502497	9.5	115	175	5	5709131061793	20	1
10502498	10.0	115	175	5	5709131042051	20	1
10503858	12.0	134	205	5	5706915938586	10	1

## HSS PRO DUPLA HEGŰ FÚRÓSZÁRAK – NAGY TÉTELBEN



**118° OSZTOTT FÚRÓCSÚCS** Nagyobb teljesítmény, kiváló központosítás  
**KÜLÖNÖSEN ALKALMAS** vékony anyagok, pl. jármű-karosszéria és csöves szegecslyukak fúrására  
**KÉTSZERES ÉLETTARTAM** az egyhegyű fúrószárhoz képest  
**ÁTMÉRŐK** illeszkednek a leggyakoribb vakszegecsekhez  
**FELÜLETKEZELÉS:** Csiszolt ezüst  
**CSOMAGOLÁS** műanyag dobozban

Tételszám	Átmérő mm	Munkahossz (mm)	Teljes hossz mm	db/csomag	EAN	törzs Csomag	Polc Csomag
1868262	3	11	46	10	5706918682622	50	1
1868263	3.1	12	49	10	5706918682639	50	1
1868264	3.2	12	49	10	5706918682646	50	1
10502479	3.3	12	49	10	5709131041559	50	1
1868265	3.5	14	52	10	5706918682653	50	1
1868266	4	14	56	10	5706918682660	50	1
10502480	4.1	14	56	10	5709131041634	50	1

## HSS PRO DUPLA HEGYŰ FÚRÓSZÁRAK - NAGY TÉTELBEN

Tételszám	Átmérő mm	Munkahossz (mm)	Teljes hossz mm	db/csomag	EAN	törzs Csomag	Polc Csomag
1868267	4.2	14	56	10	5706918682677	50	1
1868268	4.5	16	58	10	5706918682684	50	1
1868269	4.8	17.5	62	10	5706918682691	50	1
10502481	4.9	17.5	62	10	5709131041702	50	1
1868270	5	17.5	62	10	5706918682707	50	1
1868271	5.1	17.5	62	10	5706918682714	50	1
1868272	5.2	17.5	62	10	5706918682721	50	1



## HSS PRO FÚRÓSZÁRAK - DIN 345 - KÚPOS SZÁRAK

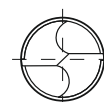
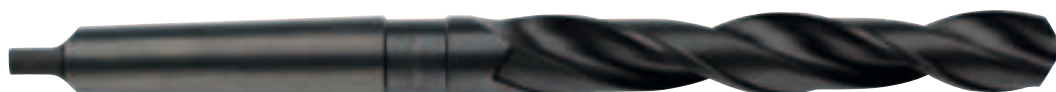

Tételszám	Átmérő mm	Munkahossz (mm)	Teljes hossz mm	db/csomag	Szárméret	EAN	törzs Csomag	Polc Csomag
10502418	10.0	87	168	5	MK 1	5709131039181	10	1
10502419	10.5	87	168	5	MK 1	5709131039327	10	1
10502420	11.0	94	175	5	MK 1	5709131039464	10	1
10502422	12.0	101	182	5	MK 1	5709131039754	10	1
10502424	13.0	101	182	5	MK 1	5709131040026	10	1
10502425	13.5	108	189	5	MK 1	5709131040132	10	1
10502426	14.0	108	189	1	MK 1	5709131040170	25	1
10502427	14.5	114	212	1	MK 2	5709131040231	25	1
10502428	15.0	114	212	1	MK 2	5709131040286	25	1
10502429	15.5	120	218	1	MK 2	5709131040323	25	1
10502430	16.0	120	218	1	MK 2	5709131040378	25	1
10502431	16.5	125	223	1	MK 2	5709131040439	25	1
10502432	17.0	125	223	1	MK 2	5709131040477	25	1
10502433	17.5	130	228	1	MK 2	5709131040514	25	1
10502434	18.0	130	228	1	MK 2	5709131040552	25	1
10502435	18.5	135	233	1	MK 2	5709131040590	25	1
10502436	19.0	135	233	1	MK 2	5709131040637	25	1
10502437	19.5	140	238	1	MK 2	5709131040682	25	1
10502438	20.0	140	238	1	MK 2	5709131040729	25	1
10502439	20.5	145	243	1	MK 2	5709131040767	25	1
10502440	21.0	145	243	1	MK 2	5709131040781	25	1
10502441	21.5	150	248	1	MK 2	5709131040804	25	1
10502442	22.0	150	248	1	MK 2	5709131040828	25	1
10502443	22.5	155	253	1	MK 2	5709131040859	25	1
10502444	23.0	155	253	1	MK 2	5709131040873	25	1
10502445	23.5	160	281	1	MK 3	5709131040903	25	1
10502446	24.0	160	281	1	MK 3	5709131040910	25	1
10502447	24.5	160	281	1	MK 3	5709131040927	25	1
10502448	25.0	160	281	1	MK 3	5709131040934	25	1
10502450	26.0	165	286	1	MK 3	5709131040965	25	1
10502451	26.5	165	286	1	MK 3	5709131040972	10	1
10502452	27.0	170	291	1	MK 3	5709131040989	10	1
10502453	27.5	170	291	1	MK 3	5709131040996	10	1
10502454	28.0	170	291	1	MK 3	5709131041009	10	1
10502456	29.0	175	296	1	MK 3	5709131041023	10	1
10502458	30.0	175	296	1	MK 3	5709131041054	10	1
10502460	31.0	180	301	1	MK 3	5709131041078	10	1
10502461	31.5	180	301	1	MK 3	5709131041092	10	1
10502462	32.0	185	334	1	MK 4	5709131041115	10	1
10502464	33.0	185	334	1	MK 4	5709131041139	5	1
10502466	34.0	190	339	1	MK 4	5709131041153	5	1
10502468	35.0	190	339	1	MK 4	5709131041177	5	1
10502470	36.0	195	344	1	MK 4	5709131041207	5	1
10502474	38.0	200	349	1	MK 4	5709131041245	5	1
10502478	40.0	200	349	1	MK 4	5709131041283	5	1

**118° VÉSŐS FÚRÓCSÚCS** a maximális hasznos élettartam érdekében  
**MORSE KÚPOS SZÁR** DIN 345 szabvány szerint  
**ÁLLÓ FÚRÓKHOZ**  
 FELÜLETKEZELÉS: Fekete oxidbevonat  
**CSOMAGOLÁS** műanyag dobozban



**IRWIN®**

**Unibit™**





## LÉPCSŐS FÚRÓK

VÉKONY ANYAGOK PONTOS FÚRÁSÁHOZ

# UNIBIT® LÉPCSŐS FÚRÓK



### 1. ÖNKÖZPONTOSÍTÓ CSÚCS

Nincs kilengés, nincs szükség központosításra.

### 2. FÚRÓSZÁRTEST

Króm-vanádium acélból készült.

Keménység: 56 HRC

### 3. FORGÁCSHORONY

Extra mély köszörült dupla forgácshorony az extra forgácsolási kapacitás érdekében.

### 4. IDEÁLIS VÉKONY ANYAGOK,

pl. közepesen lágy acél, vörösréz, sárgaréz, alumínium, plexiüveg, fa és laminátumok fúrásához

### 5. LAPOS SZÁR

Megakadályozza, hogy a fúrószer csúszkáljon a tokmányban.



10502850



10502851



10502852



10502853



10502854



10502855



10502856



10502863



10502864

Tételszám	Leírás	EAN	törzs Csomag	Polc Csomag
10502850	1M 9 furatméret (4 mm – 12 mm), 1 mm-es lépésközzel	0038548111018	5	1
10502851	2M 5 furatméret (4 mm – 12 mm), 2 mm-es lépésközzel	0038548111025	5	1
10502852	3M 7 furatméret (6 mm – 18 mm), 2 mm-es lépésközzel	0038548111032	5	1
10502853	4M 10 furatméret (4 mm – 22 mm), 2 mm-es lépésközzel	0038548111049	5	1
10502854	5M 13 furatméret (5 mm – 35 mm), 2-3 mm-es lépésközzel	0038548111056	5	1
10502855	PG29M 10 furatméret: 5; 7,5; 10; 12,5; 15,2; 18,6; 20,4; 22,5; 25,5; 28,3 mm	0038548111940	5	1
10502856	29metrikus 10 furatméret: 5; 7,5; 10; 13; 16; 19; 21; 23; 26; 29 mm	0038548111957	5	1
10502857	ISO/PG 13 furatméret: 5; 7,5; 9,7; 12,7; 15,2; 18,6; 20,4; 22,5; 25,4; 28,3; 30,5; 32,5 mm	0038548111967	5	1
10502863	20M 6 furatméret (14 – 24 mm)	0038548112206	5	1
10502864	21M 8 furatméret (20 – 34 mm)	0038548112213	5	1



## TCT

### KEMÉNY ÉS SZEMCSÉS ANYAGOK FÚRÁSÁRA KIALAKÍTVA



**A KARBIDHEGY** átfúrja az akár 50 HRC keménységű edzett anyagot is.

Négy köszörült él az alacsony fúrási nyomás és a tökéletes központosítás érdekében

**FORGÁCSHORONY** Extra mély köszörült dupla forgácshorony az extra forgácsolási kapacitás érdekében

**HÁTSÓ KÚPA** kisebb méretű forgácshorony-alapzat kisebb sűrűdást jelent

**FÚRÓSZÁRTEST** Króm-vanádium-acélból.

Keménység: 56 HRC

**HŰTŐFOLYADÉK** használata kötelező a TCT csigafúrószárok használatakor.

3-6%-os emulzió használata javasolt. A hűtőanyag meghosszabbítja a fúrószerű élettartamát



### TCT FÚRÓSZÁROK

Tételszám	Átmérő mm	Munkahossz (mm)	Teljes hossz mm	EAN	törzs Csomag	Polc Csomag
10502618	2.0	24	51	5709131042235	50	10
10502619	2.5	30	57	5709131042372	50	10
10502620	3.0	33	61	5709131042549	50	10
10502621	3.1	39	70	5709131042570	50	10
10502622	3.2	39	70	5709131042617	50	10
10502624	3.3	39	70	5709131042662	50	10
10502626	3.5	39	70	5709131042723	50	10
10502627	3.6	43	75	5709131042761	50	10
10502631	4.0	43	75	5709131042907	50	10
10502633	4.2	47	80	5709131042976	50	10
10502634	4.3	47	80	5709131043010	50	10
10502636	4.5	47	80	5709131043089	50	10
10502641	5.0	52	86	5709131043270	50	10
10502642	5.1	57	93	5709131043324	50	10
10502643	5.2	57	93	5709131043362	50	10
10502644	5.3	57	93	5709131043409	50	10
10502646	5.5	57	93	5709131043461	50	10
10502649	5.8	57	93	5709131043577	50	10
10502651	6.0	57	93	5709131043645	50	10
10502656	6.5	63	101	5709131043829	50	10
10502658	6.7	69	109	5709131043881	50	10
10502659	6.8	69	109	5709131043935	50	10
10502661	7.0	69	109	5709131043980	50	10
10502662	7.1	69	109	5709131044017	50	10
10502666	7.5	69	109	5709131044147	50	10
10502671	8.0	75	117	5709131044307	50	10
10502676	8.5	75	117	5709131044475	50	10
10502680	9.0	81	125	5709131044659	50	10
10502685	9.5	81	125	5709131044772	50	10
10502689	10.0	87	133	5709131044949	50	10
10502690	10.5	87	133	5709131045137	30	10
10502691	11.0	94	142	5709131045274	30	10
10502692	11.5	94	142	5709131045397	30	10
10502693	12.0	101	151	5709131045564	30	10
10502694	12.5	101	151	5709131045700	30	10
10502695	13.0	101	151	5709131045847	30	10
10502696	13.5	108	160	5709131045892	30	10
10502697	14.0	108	160	5709131045922	30	10
10502699	15.0	114	169	5709131045991	15	5
10502701	16.0	120	178	5709131046097	15	5

### TCT FÚRÓSZÁROK - BRIT SKÁLÁS

Tételszám	Átmérő hüvelyk	Munkahossz (hüvelyk)	Teljes hossz hüvelyk	EAN	törzs Csomag	Polc Csomag
10502884	1/8	1-19/64	2-13/32	0736109042602	10	1
10502886	5/32	1-11/16	2-61/64	0736109042893	10	1
10502888	3/16	2-3/64	3-25/64	0736109043203	10	1
10502889	13/64	2-1/4	3-21/32	0736109043357	10	1
10502890	7/32	2-1/4	3-21/32	0736109043494	10	1
10502892	1/4	2-31/64	4	0736109043791	10	1
10502894	9/32	2-23/32	4-19/64	0736109044040	10	1
10502896	5/16	2-61/64	4-39/64	0736109044293	10	1
10502897	11/32	3-3/16	4-59/64	0736109044576	10	1
10502898	3/8	3-3/16	4-59/64	0736109044804	10	1
10502899	13/32	3-3/16	4-59/64	0736109045108	10	1
10502900	7/16	3-45/64	5-19/32	0736109045337	10	1
10502902	1/2	4	5-15/16	0736109045795	10	1



## IRWIN®

1885-ben Charles Irwin – négy üzlettársával együtt – szabadalmaztatta a csigafúrószárat, majd az USA Ohio államában megalapították az IRWIN® Auger Bit Company céget. Több mint 125 évvel később az IRWIN® még mindig világszerte a fafúrószárok és azok kiegészítői piacán. Akármilyen fafúrás feladatot is kell megoldania, az IRWIN® Tools fúrószáraival garantáltan jobban tudja elvégezni a munkát. Minőségi jelünk minden fúrószáruk oldalán jól látható. Akár gyors és tiszta furatokat, akár precíz megmunkálást igényel a feladat, IRWIN® minden alkalmazásra és minden igényre kínál fúrószárat.

AZ IRWIN® Blue Groove 4X és Blue Groove 6X fáfúrószárok magasra helyezik a léceket a szerszámok minősége és teljesítménye terén. Csúcstechnológiai megoldásai valóban elsőrendű fúró „csúcsokat” vonultatnak fel, melyek valóságban átsuhanak a fán, nem pedig kivakarják a furatot. A szakemberek egyre eredményesebben és egyre pontosabban dolgoznak az IRWIN® innovatív termékcsaládjával. A Blue Groove termékek legújabb nemzedéke rendkívüli tartósságot biztosít a bimetál technológiájának köszönhetően.

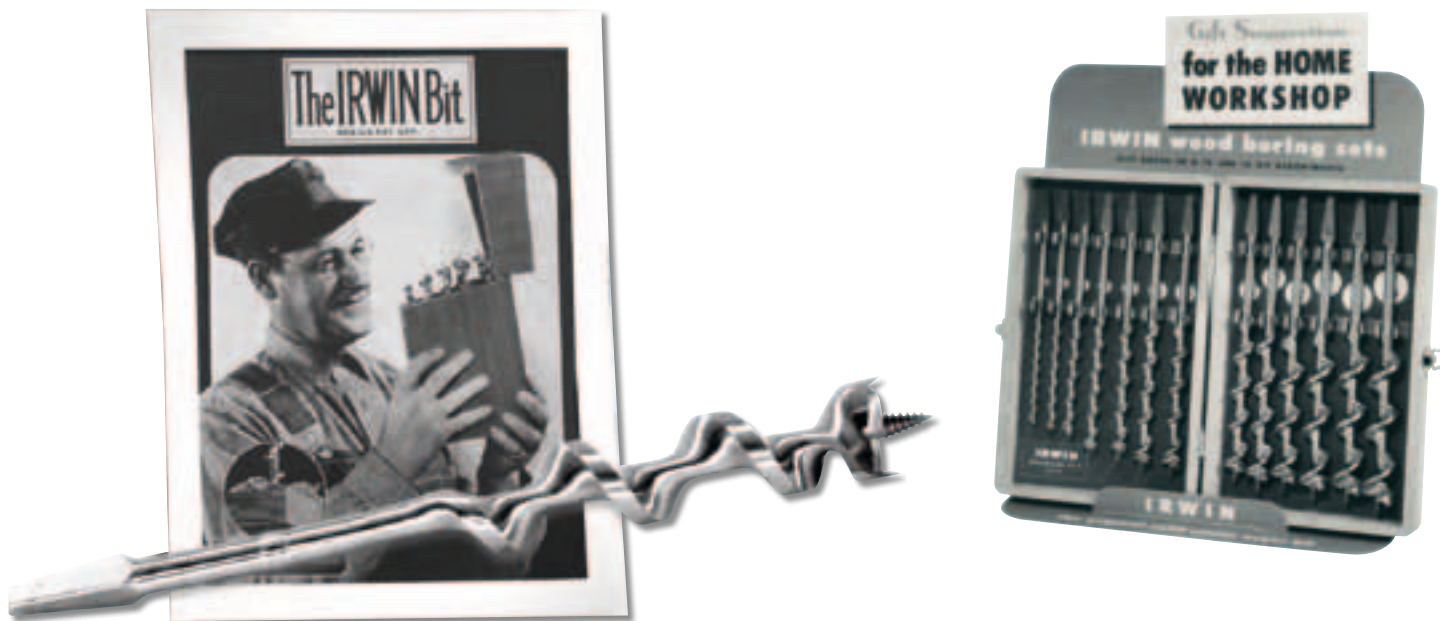

### LAPOS FÚRÓSZÁRAK



BLUE GROOVE POWER



BLUE GROOVE 6X



BLUE GROOVE 4X

### HAGYOMÁNYOS FÚRÓSZÁRAK



CSIGA



KÖZPONTÓZÓCSÚCS



CSIGAFÚRÓ

### HOSSZABBÍTÁSOK



GYORSAN CSERÉLHETŐ  
HOSSZABBÍTÁSOK



STANDARD HOSSZABBÍTÁSOK

## BLUE GROOVE POWER FAFÚRÓSZÁRAK

MINDEN IDŐK LEGHOSSZABB ÉLETTARTAMÚ LAPOS FÚRÓSZÁRA!



## BLUE GROOVE POWER

### 1. RENDKÍVÜLI TARTÓSSÁG

A bimetál vágóélek hosszú élettartamot biztosítanak a nagy igénybevételt jelentő alkalmazásoknál.

### 2. TELJESEN CSAVAROS HEGY

A könnyű használat és kihúzás érdekében.

### 3. KÚPOS FORGÁCSHORONY

Kevesebb beragadás, könnyű használat. Három forgácshornos kialakítás a gyorsabb forgácseltávolítás érdekében.

### 4. KOMPAKT HOSSZ

Befér a szegek közé a leggyakoribb alkalmazásoknál. 1/4" gyorsan cserélhető szár a Blue Groove Power 14-16 mm-es fúrószáron. 3/8" gyorsan cserélhető szár a Blue Groove Power 18-32 mm-es fúrószáron.

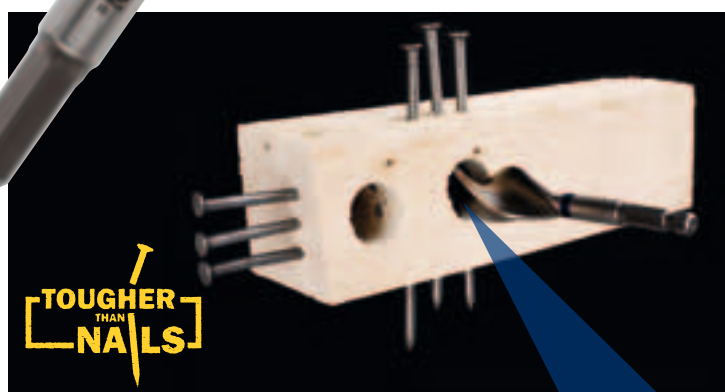

FAFÚRÁS



\* Akár 6-szor gyorsabb az egyszerű lapos fúrószárhoz képest.



\* Akár 50x tartósabb, mint mint a versenytárs termékek.



Gyorsan cserélhető szár

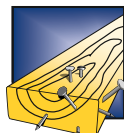

Szöveget tartalmazó fa

## BLUE GROOVE POWER FAFÚRÓSZÁRAK

Tételszám	Leírás	EAN	törzs Csomag	Polc Csomag
10507712	BG Power 14 mm	5706915077124	36	1
10507713	BG Power 16mm	5706915077131	36	1
10507714	BG Power 18mm	5706915077148	36	1
10507715	BG Power 20mm	5706915077155	36	1
10507716	BG Power 22mm	5706915077162	36	1
10507717	BG Power 25mm	5706915077179	36	1
10507718	BG Power 28mm	5706915077186	36	1
10507719	BG Power 32mm	5706915077193	36	1



KÉSZLETBEN IS KAPHATÓ  
LÁSD A 130. OLDALT



## BLUE GROOVE 6X

FAFÚRÓSZÁR – MINDEN IDŐK LEGGYORSABB LAPOS FÚRÓSZÁRA!

# BLUE GROOVE 6X

### 1. VÁGÓFOGAK

A minimális áttörés nélküli tiszta furatok érdekében.

### 2. TELJESEN CSAVAROS HEGY

A könnyű használat és kihúzás érdekében.

### 3. KÚPOS FORGÁCSHORONY

Kevesebb beragadás, könnyű használat.

Három forgácshoronyos kialakítás a gyorsabb forgácseltávolítás érdekében.

### 4. TELJES HOSSZÁBAN HŐKEZELT

Az extra tartósság érdekében.

### 5. KOMPAKT HOSSZ

Befér a szegek közé a leggyakoribb alkalmazásoknál.

**1/4" GYORSAN CSERÉLHETŐ SZÁR**



\* Akár 6-szor gyorsabb az egyszerű lapos fúrószerknél



Meghosszabbítja az akku élettartamát



Gyorsan cserélhető szár

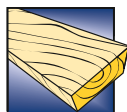

Fa

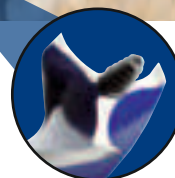
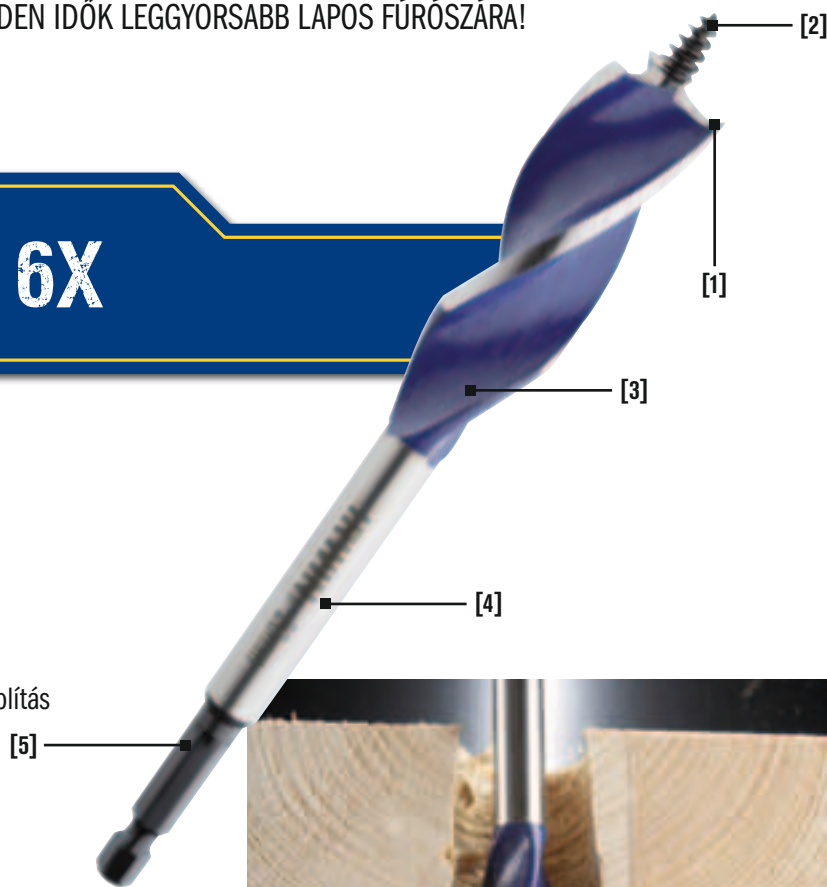

KÉSZLETBEN IS KAPHATÓ  
LÁSD A 131. OLDALT



### BLUE GROOVE 6X FAFÚRÓSZÁRAK

Tételszám	Leírás Ø mm	EAN	törzs Csomag	Polc Csomag
10507602	14 mm	5706915076028	36	6
10506620	16 mm	5706915066203	36	6
10506621	18 mm	5706915066210	36	6
10506622	20 mm	5706915066227	36	6
10506623	22 mm	5706915066234	36	6
10506624	25 mm	5706915066241	36	6
10506625	28 mm	5706915066258	36	6
10506626	32 mm	5706915066265	36	6

## BLUE GROOVE 4X LAPOS FÚRÓSZÁRAK

4-SZER GYORSABBAK A STANDARD LAPOS FÚRÓSZÁRAKNÁL



\* Akár 4-szer gyorsabb az egyszerű lapos fúrószáraknál  
Meghosszabbítja az akku élettartamát  
Hatlapos szár  
Fa

### BLUE GROOVE 4X LAPOS FÚRÓSZÁRAK - 152mm HOSSZ

Tételszám	Leírás	EAN	törzs Csomag	Polc Csomag
10502803	6mm	0024721013811	36	6
10502804	8mm	0024721013828	36	6
10502805	10mm	0024721013835	36	6
10502806	12mm	0024721013842	36	6
10502807	13mm	0024721013859	36	6
10502808	14mm	0024721013866	36	6
10502809	16mm	0024721013873	36	6
10502810	17mm	0024721889171	36	6
10502811	18mm	0024721013880	36	6
10502812	19mm	0024721013897	36	6
10502813	20mm	0024721013903	36	6
10502814	22mm	0024721013910	36	6
10502815	24mm	0024721013934	36	6
10502816	25mm	0024721013941	36	6
10502817	26mm	0024721013958	36	6
10502818	28mm	0024721013965	36	3
10502819	30mm	0024721013972	36	3
10502820	32mm	0024721013989	36	3
10502821	35mm	0024721014009	36	3
10502822	38mm	0024721014016	36	3
10502823	40mm	0024721889409	36	3

Két vágófog a furaton kívül karcol be, ezzel csökkentve az áttörést

Vastagabb vágóél a hosszabb fúrási élettartam érdekében

Bluegroove csúcs és vágóél a gyorsabb forgácsolás érdekében

10%-kal nagyobb szár a nagyobb tartósság érdekében

1/4 hatlapos szármegakadályozza a szár csúszkálását a tokmányban



### BLUE GROOVE 4X LAPOS FÚRÓSZÁRAK - 400 mm HOSSZ



Tételszám	Leírás Ø mm	EAN	törzs Csomag	Polc Csomag
10502830	6mm	0024721886064	36	6
10502831	8mm	0024721886088	36	6
10502832	10mm	0024721013064	36	6
10502833	12mm	0024721014153	36	6
10502834	13mm	0024721014184	36	6
10502835	14mm	0024721013071	36	6
10502836	16mm	0024721014191	36	6
10502837	18mm	0024721014207	36	6
10502838	19mm	0024721013088	36	6
10502839	20mm	0024721014214	36	6
10502840	22mm	0024721014221	36	6
10502842	25mm	0024721014245	36	6
10502843	28mm	0024721014269	18	3
10502844	30mm	0024721014276	18	3
10502845	32mm	0024721014283	18	3
10502846	35mm	0024721014290	18	3

Hosszabb benyúlás

Nem használható fúrószár-hosszabbítókkal és oszlopos fúrógépekkel

KÉSZLETBEN IS KAPHATÓ  
LÁSD A 131. OLDALT



## LOCK-N-LOAD™ GYORSAN CSERÉLHETŐ HOSSZABBÍTÓK



**LOCK-N-LOAD™ RENDSZER** az egykezes gyors kioldáshoz

**A POFA KIALAKÍTÁSA** a fúrószárat biztosan tartja 6 életlen száron, valamint a golyós ütköző száron

**1/4 GYORSAN CSERÉLHETŐ TERMÉCSALÁD**

megtartja a behajtószárat

**SZÉNACÉL KIVITEL HÜVELY ÉS TEST** a tartósság és élettartam érdekében



### LOCK-N-LOAD™ KOMPATIBILITÁS

6,3 mm ( 1/4" )	
	ÖSSZES ELEKTROMOS SZÁR
	ÖSSZES BEHAJTÓSZÁR
	ÖSSZES BLUE GROOVE 4X
	ÖSSZES BLUE GROOVE 6X
	BLUE GROOVE POWER 14 - 16mm
	LÉPCSŐS FÚRÓK 1M - 2M

9,5 mm ( 3/8" )	
	LÉPCSŐS FÚRÓK (3M - 4M MÉRETBEN)
	LYUKFŰRÉSZTŰSKÉK 9,5mm
	BLUE GROOVE POWER 18 - 32 mm



Tételszám	Leírás	EAN	törzs Csomag	Polc Csomag
10508166	1/4 gyorsan cserélhető fúrószártartó - 65 mm / 2,5	5706915081664	48	6
10508167	1/4 gyorsan cserélhető fúrószártartó - 150 mm / 6	5706915081671	48	6
10508168	1/4 gyorsan cserélhető fúrószártartó - 300 mm / 12	5706915081688	48	6
10508169	3/8 gyorsan cserélhető fúrószártartó - 70 mm / 2,75	5706915081695	24	3
10508170	3/8 gyorsan cserélhető fúrószártartó - 140 mm / 5,5	5706915081701	24	3
10508171	3/8 gyorsan cserélhető fúrószártartó - 300 mm / 12	5706915081717	24	3



## CSIGA

TÖMÖR KÖZEPŰ CSIGA VÁGÓFOGAKKAL



The Original  
**AUGER**

### CSIGAFŰRŐSZÁRAK

Tételszám	Átmérő mm	Munkahossz (mm)	Teljes hossz mm	Hatlapú (mm)	Hatlapú (hüvelyk)	EAN	törzs Csomag	Polc Csomag
10502738	5	73	150	3,9	5/32"	5709131135579	24	1
10502739	6	114	191	4,8	3/16"	5709131133490	24	1
10502740	6	323	400	4,8	3/16"	5709131133957	24	1
10502741	8	114	191	5,6	7/32"	5709131133513	24	1
10502742	8	323	400	5,6	7/32"	5709131133971	24	1
10502744	10	114	191	7,9	5/16"	5709131133537	24	1
10502745	10	323	400	7,9	5/16"	5709131133995	24	1
10502747	11	114	191	7,9	5/16"	5709131133551	24	1
10502748	12	114	191	7,9	5/16"	5709131133575	24	1
10502749	12	323	400	7,9	5/16"	5709131134015	24	1
10502751	13	114	191	7,9	5/16"	5709131133599	24	1
10502752	13	323	400	7,9	5/16"	5709131134039	24	1
10502754	14	126	191	7,9	5/16"	5709131133612	24	1
10502755	14	335	400	7,9	5/16"	5709131134053	24	1
10502756	15	126	191	7,9	5/16"	5709131133636	24	1
10502757	16	126	191	7,9	5/16"	5709131133650	24	1
10502758	16	335	400	7,9	5/16"	5709131134077	24	1
10502760	17	126	191	7,9	5/16"	5709131133674	24	1
10502761	18	126	191	7,9	5/16"	5709131133698	24	1
10502762	18	335	400	7,9	5/16"	5709131134091	24	1
10502764	19	126	191	7,9	5/16"	5709131133711	24	1
10502765	19	335	400	7,9	5/16"	5709131134114	24	1
10502766	20	126	191	7,9	5/16"	5709131133735	24	1
10502767	20	335	400	7,9	5/16"	5709131134138	24	1
10502769	22	126	191	7,9	5/16"	5709131133759	24	1
10502770	22	335	400	7,9	5/16"	5709131134152	24	1
10502772	24	126	191	7,9	5/16"	5709131133773	24	1
10502773	24	335	400	7,9	5/16"	5709131134176	24	1
10502774	25	126	191	7,9	5/16"	5709131133797	24	1
10502775	25	335	400	7,9	5/16"	5709131134190	24	1
10502776	26	126	191	11,1	7/16"	5709131133810	24	1
10502777	26	335	400	11,1	7/16"	5709131134213	24	1
10502778	28	175	240	11,1	7/16"	5709131133834	24	1
10502779	28	335	400	11,1	7/16"	5709131134237	24	1
10502780	30	175	240	11,1	7/16"	5709131133858	24	1
10502781	30	335	400	11,1	7/16"	5709131134251	16	1
10502782	32	175	240	11,1	7/16"	5709131133872	24	1
10502783	32	335	400	11,1	7/16"	5709131134275	16	1
10502784	35	175	240	11,1	7/16"	5709131133896	24	1
10502785	35	335	400	11,1	7/16"	5709131134312	16	1
10502786	36	335	400	11,1	7/16"	5709131134336	16	1
10502787	38	175	240	11,1	7/16"	5709131133919	24	1
10502788	40	175	240	11,1	7/16"	5709131133933	24	1

**DURVA CSAVARCSÚCS** a gyorsabb fúrás érdekében bármilyen típusú fa esetében  
**EGY VÁGÓFOGAS KIALAKÍTÁS** a simább furatfelület biztosításához

**EXTRA SZÉLES FORGÁCSHORONY** a gyorsabb forgácsolástól érdekében

**TELJESEN EDZETT TEST** a hegytől a szánig az extra tartósság érdekében

**HATLAPOS SZÁR** megakadályozza a szár csúszkálását a tokmányban

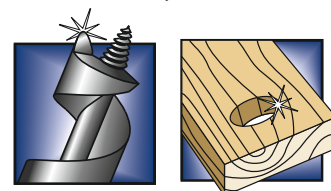

Tökéletes bármilyen típusú fához  
Tökéletes, egyenes furatokat készít



FAFÚRÁS

### CSIGAFŰRŐSZÁR HOSSZABBÍTÁS

Tételszám	Leírás	EAN	törzs Csomag	Polc Csomag
10502789	5/16 (7,9mm) hosszabbítás 450mm csigához Ø10 - 25mm	5709131134756	25	5
10502790	7/16 (11,1mm) hosszabbítás 450mm csigához Ø26 - 40mm	5709131134756	25	5



## BRAD POINT

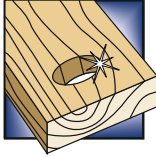

Tökéletes bármilyen típusú fához  
Tökéletes, egyenes furatokat készít

**Központozó hegy** pontos pozicionálást biztosít a furat elkezdésekor

**Precíziós köszörülésű fúrószár:** bútorkészítéshez, csapozáshoz, szekrények készítéséhez és más famunkákhoz, ahol pontos furatméret szükséges

**Fogas vágóélek** csökkenti a szilánkosodást, és sima, tiszta furatot eredményeznek

**Széles forgácsornyok:** biztosítják a gyors, folyamatos forgácseltávolítást

## KÖZPONTOZÓCSÚCS TISZTA FURATOK PONTOS FÚRÁSA



### KÖZPONTOZÓCSÚCS FÚRÓSZÁRAK

Tételszám	Átmérő mm	Munkahossz (mm)	Teljes hossz mm	EAN	törzs Csomag	Polc Csomag
10502792	3.0	37	67	5709131134534	200	10
10502793	4.0	52	88	5709131134558	200	10
10502794	5.0	59	95	5709131134572	200	10
10502795	6.0	67	103	5709131134596	200	10
10502796	8.0	78	119	5709131134619	200	10
10502797	10.0	87	136	5709131134633	200	10
10502798	12.0	100	145	5709131134657	100	10
10502799	13.0	104	149	5709131134671	100	10
10502800	16.0	130	178	5709131134695	25	5

## CSAVARFEJŰ CSIGA



### CSAVARFEJŰ CSIGAFÚRÓSZÁRAK

Tételszám	Átmérő hüvelyk	Munkahossz (mm)	Teljes hossz mm	EAN	törzs Csomag	Polc Csomag
IW467	3/8"	178	610	7897095006504	6	1
IW469	1/2"	178	610	7897095006528	6	1
T471	5/8"	178	610	7897095006542	6	1
IW472	11/16"	178	610	7897095006559	6	1
IW473	3/4"	178	610	7897095006566	6	1
IW474	7/8"	178	610	7897095006573	6	1
T475	1"	178	610	7897095006580	6	1
T477	1-1/4"	178	610	7897095006603	3	1
T478	1-1/2"	178	610	7897095006610	3	1



Az IRWIN® behajtószárok kézi hajtású szerszámokhoz vagy elektromos gépekhez, amikor azokat IRWIN® behajtószártartóval együtt használják.

Az IRWIN® behajtószárok elektromos szerszámokhoz kifejezetten az elektromos szerszámokhoz szükséges nagyobb nyomatékhoz. Kialakításuknak köszönhetően nagyobb játékot biztosítanak az elektromos szerszám és a rögzítő között.



## PHILLIPS, ÖSSZES BEHAJTÓSZÁR

Tételszám	Leírás	EAN	törzs Csomag	Polc Csomag
10504387	Phillips Ph1 - 1/4"/25 mm - 2 db	5706915043877	10	1
10504388	Phillips Ph2 - 1/4"/25 mm - 2 db	5706915043884	10	1
10504389	Phillips Ph3 - 1/4"/25 mm - 2 db	5706915043891	10	1
10504390	Phillips Ph1 - 1/4"/50mm - 2 db	5706915043907	10	1
10504391	Phillips Ph2 - 1/4"/50mm - 2 db	5706915043914	10	1
10504336	Phillips Ph2 - 1/4"/50mm - 5 db	5706915043365	10	1
10504330	Phillips Ph1 - 1/4"/25 mm - 10 db	5706915043303	10	1
10504331	Phillips Ph2 - 1/4"/25 mm - 10 db	5706915043310	10	1
10504332	Phillips Ph3 - 1/4"/25 mm - 10 db	5706915043327	10	1
10504337	ProPak Phillips Ph2 - 1/4"/25 mm 10 x 10 db-os csomag bemutatódobozban	5706915043372	-	10*



## PHILLIPS - TITÁNBEVONATÚ BEHAJTÓSZÁROK

Tételszám	Leírás	EAN	törzs Csomag	Polc Csomag
10504392	Phillips Ph2 TiN - 1/4"/25 mm - 2 db	5706915043921	10	1
10504333	Phillips Ph1 TiN - 1/4"/25 mm - 10 db	5706915043334	10	1
10504334	Phillips Ph2 TiN - 1/4"/25 mm - 10 db	5706915043341	10	1
10504335	Phillips Ph3 TiN - 1/4"/25 mm - 10 db	5706915043358	10	1



## PHILLIPS BEHAJTÓSZÁROK ELEKTROMOS SZERSZÁMOKHOZ

Tételszám	Leírás	EAN	törzs Csomag	Polc Csomag
10504395	Phillips Ph1 - 1/4"/50mm - 2 db	5706915043952	10	1
10504396	Phillips Ph2 - 1/4"/50mm - 2 db	5706915043969	10	1
10504363	Phillips Ph1 - 1/4"/50mm - 5 db	5706915043631	10	1
10504364	Phillips Ph2 - 1/4"/50mm - 5 db	5706915043648	10	1
10504365	Phillips Ph2 - 1/4"/70mm - 1 db	5706915043655	10	1
10504366	Phillips Ph2 - 1/4"/90mm - 1 db	5706915043662	10	1
10504367	Phillips Ph3 - 1/4"/50mm - 5 db	5706915043679	10	1



## POZIDRIV, BEHAJTÓSZÁROK

Tételszám	Leírás	EAN	törzs Csomag	Polc Csomag
10504397	Pozidriv Pz1 - 1/4"/25 mm - 2 db	5706915043976	10	1
10504398	Pozidriv Pz2 - 1/4"/25mm - 2 db	5706915043983	10	1
10504399	Pozidriv Pz3 - 1/4"/25 mm - 2 db	5706915043990	10	1
10504400	Pozidriv Pz1 - 1/4"/50mm - 2 db	5706915044003	10	1
10504401	Pozidriv Pz2 - 1/4"/50 mm - 2 db	5706915044010	10	1
10504338	Pozidriv Pz1 - 1/4"/25 mm - 10 db	5706915043389	10	1
10504339	Pozidriv Pz2 - 1/4"/25mm - 10 db	5706915043396	10	1
10504340	Pozidriv Pz3 - 1/4"/25 mm - 10 db	5706915043402	10	1
10504344	Pozidriv Pz2 - 1/4"/50 mm - 5 db	5706915043440	10	1
10504345	ProPak Pz2 Pozidriv. 10x10 db-os csomag bemutatódobozban	5706915043457	-	10*



## POZIDRIV - TITÁNBEVONATÚ BEHAJTÓSZÁROK

Tételszám	Leírás	EAN	törzs Csomag	Polc Csomag
10504402	Pozidriv Pz2 TiN - 1/4"/25mm - 2 db	5706915044027	10	1
10504341	Pozidriv Pz1 TiN - 1/4"/25 mm - 10 db	5706915043419	10	1
10504342	Pozidriv Pz2 TiN - 1/4"/25 mm - 10 db	5706915043426	10	1
10504343	Pozidriv Pz3 TiN - 1/4"/25 mm - 10 db	5706915043433	10	1

\* A nagy tételben kínált termékek ára darabonként van megadva, és a termékek csak nagyobb mennyiségű bolti kiszerelésben rendelhetők meg

## POZIDRIV BEHAJTÓSZÁRAK ELEKTROMOS SZERSZÁMOKHOZ

Tételszám	Leírás	EAN	törzs Csomag	Polc Csomag
10504406	Pozidriv Pz2 - 1/4"/50 mm - 2 db	5706915044065	10	1
10504368	Pozidriv Pz1 - 1/4"/50mm - 5 db	5706915043686	50	1
10504369	Pozidriv Pz2 - 1/4"/50 mm - 5 db	5706915043693	50	1
10504370	Pozidriv Pz2 - 1/4"/70mm - 1 db	5706915043709	10	1
10504371	Pozidriv Pz2 - 1/4"/90mm - 1 db	5706915043716	10	1
10504372	Pozidriv Pz3 - 1/4"/50mm - 5 db	5706915043723	10	1



## PHILLIPS/POZIDRIV, DUPLA HEGYŰ SZÁRAK

Tételszám	Leírás	EAN	törzs Csomag	Polc Csomag
10504393	Phillips Ph1/Ph2 - Dupla hegyű 50 mm - 2 db	5706915043938	10	1
10504394	Phillips Ph2/Ph2 - Dupla hegyű 50 mm - 2 db	5706915043945	10	1
10504403	Pozidriv Pz1/Pz2 - Dupla hegyű 50 mm - 2 db	5706915044034	10	1
10504404	Pozidriv Pz2/Pz2 - Dupla hegyű 50 mm - 2 db	5706915044041	10	1

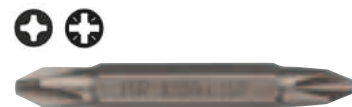

## TORX BEHAJTÓSZÁRAK

Tételszám	Leírás	EAN	törzs Csomag	Polc Csomag
10504837	Torx T15 - 1/4"/25 mm - 2 db	5706915048377	200	10
10504838	Torx T20 - 1/4"/25mm - 2 db	5706915048384	200	10
10504839	Torx T25 - 1/4"/25mm - 2 db	5706915048391	200	10
10504840	Torx T30 - 1/4"/25mm - 2 db	5706915048407	200	10
10504351	Torx T10 - 1/4"/25 mm - 10 db	5706915043518	10	1
10504352	Torx T15 - 1/4"/25 mm - 10 db	5706915043525	10	1
10504353	Torx T20 - 1/4"/25mm - 10 db	5706915043532	10	1
10504354	Torx T25 - 1/4"/25mm - 10 db	5706915043549	10	1
10504355	Torx T27 - 1/4"/25 mm - 10 db	5706915043556	10	1
10504356	Torx T30 - 1/4"/25mm - 10 db	5706915043563	10	1
10504357	Torx T40 - 1/4"/25mm - 10 db	5706915043570	10	1



## TORX BEHAJTÓSZÁRAK ELEKTROMOS SZERSZÁMOKHOZ

Tételszám	Leírás	EAN	törzs Csomag	Polc Csomag
10504373	Torx T20 - 1/4"/50 mm - 5 db	5706915043730	10	1
10504374	Torx T25 - 1/4"/50 mm - 5 db	5706915043747	10	1
10504375	Torx T30 - 1/4"/50 mm - 5 db	5706915043754	10	1
10504376	Torx T40 - 1/4"/50 mm - 5 db	5706915043761	10	1



## HASÍTOTT BEHAJTÓSZÁRAK

Tételszám	Leírás	EAN	törzs Csomag	Polc Csomag
10504358	Hasított 0,5 x 3,0mm - 1/4"/25 mm - 10 db	5706915043587	60	10
10504359	Hasított 0,6 x 4,5mm - 1/4"/25 mm - 10 db	5706915043594	60	10
10504360	Hasított 0,8 x 5,5mm - 1/4"/25 mm - 10 db	5706915043600	60	10
10504361	Hasított 1,2 x 6,5mm - 1/4"/25 mm - 10 db	5706915043617	60	10
10504362	Hasított 1,6 x 8,0 mm - 1/4"/25 mm - 10 db	5706915043624	60	10



## HATLAPÚ BEHAJTÓSZÁRAK

Tételszám	Leírás	EAN	törzs Csomag	Polc Csomag
10504346	Hatlapú 3,0mm - 1/4"/25 mm - 10 db	5706915043464	60	10
10504347	Hatlapú 4,0mm - 1/4"/25 mm - 10 db	5706915043471	60	10
10504348	Hatlapú 5,0mm - 1/4"/25 mm - 10 db	5706915043488	60	10
10504349	Hatlapú 6,0mm - 1/4"/25 mm - 10 db	5706915043495	60	10
10504350	Hatlapú 8,0 mm - 1/4"/25 mm - 10 db	5706915043501	60	10



## GRABIT TARTÓK

Tételszám	Leírás	EAN	törzs Csomag	Polc Csomag
10504383	Grabit tartó Pozidriv Pz2 - 1/4"/25 mm, 250 db	5706915043839	4	1
10504384	Grabit tartó Phillips Ph2 - 1/4"/25 mm, 250 db	5706915043846	4	1



## ELEKTROMOS SZERSZÁMOK BEHAJTÓSZÁRAINAK TARTÓELEME

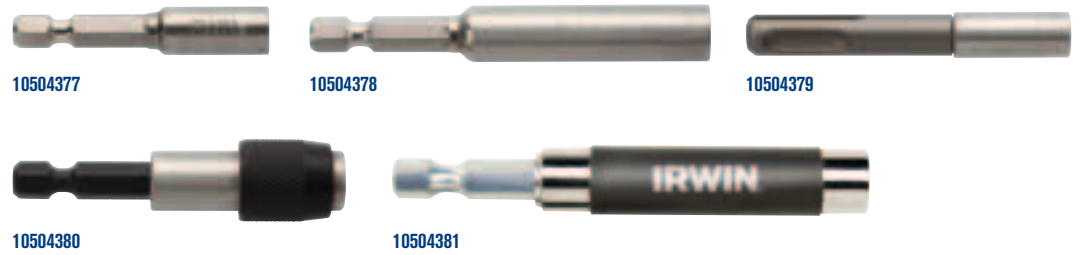

Tételszám	Leírás	EAN	törzs Csomag	Polc Csomag
10504377	50mm mágneses behajtószártartó 1/4"	5706915043778	200	10
10504378	75 mm mágneses behajtószártartó 1/4"	5706915043785	200	10
10504379	SDS mágneses behajtószártartó	5706915043792	200	10
10504380	Gyors kioldású behajtószártartó 1/4"	5706915043808	200	10
10504381	80 mm csavarbehajtó-vezető 9,5 mm átmérőjű	5706915043815	200	10

## BOLT-GRIP

A szakemberek nem veszítik idejüket a lekerekített, berozsdásodott vagy átfestett csavarok eltávolítására. Inkább a BOLT-GRIP csavarmarkolatot használják. Az egyedi, fordított spirális forgácshorony-kialakítás biztosan tapad, és ügyesen eltávolítja a makacs anyagát és csavarokat.



54125



10504634



10504635



394100

**Maximális szorítóerő** fordított spirális forgácshoronyok a lefelé történő szorításhoz

**Szerszámacélnál keményebb** A szénacél hosszabb élettartamot és nagyobb tartósságot biztosít

**A legtöbb szerszámmal működik** 3/8" négyzetes behajtó kézi racsnikhoz, akkus csavarkulcsokhoz és levegős racsnikhoz; hatlapú eszközök lapos csavarkulcsokhoz, fogókhöz, állítható csavarkulcsokhoz, dugókulcsokhoz és VISE-GRIP® önzáró fogókhöz

**Metrikus és brit skálás** univerzális bütykös kialakítás minden típusú rögzítőelemhez alkalmas

Tételszám	Leírás	EAN	törzs Csomag	Polc Csomag
10504634	5 db-os alapkészlet: 3/8", 7/16" (11 mm), 1/2", 9/16" (14 mm), 5/8" (16 mm)	0024721012579	-	5
10504635	5 db-os bővítő készlet: 5/16" (8mm), 10 mm, 13 mm, 11/16", 3/4" (19)mm	0024721016126	-	5
394100	Powergrip készlet: 3/16" - 1/2", 7 db	0024721037633	-	5
54125	5 db-os különleges készlet: 3/4" (19 mm) 13/16" (21mm), 7/8" (22mm), 15/16" (24mm), 1" (25mm)	0024721541253	-	1



**SPEED  
POWER  
HAMMER™**

## FALAZAT

### SPEEDHAMMER™ POWER FÚRÓSZÁRKÉSZLETEK



10507183



10507537



10507538

Tételszám	Leírás	EAN	törzs Csomag	Polc Csomag
10507183	SPDH Power 5 db-os készlet: 6/8 x 110, 6/8/10 x 160 mm	5706915071832	25	1
10507537	SPDH Power 5 db-os készlet: 5/6 x 110, 7/8/10 x 160 mm	5706915075373	25	1
10507538	SPDH Power 9 db-os készlet: 6/6/8 x 110, 6/6/8/8/10/12 x 160 mm	5706915075380	6	1

**SPEED  
PLUS  
HAMMER™**

### SPEEDHAMMER™ PLUS FÚRÓSZÁRKÉSZLETEK



10502089



10503843



10507111

Tételszám	Leírás	EAN	törzs Csomag	Polc Csomag
10502089	SPDH Plus 5 db-os készlet: 5/6/8/10/12 x 160mm	5709131268871	25	1
10503843	SPDH Plus 5 db-os készlet: 5,5/6/7/8/10 x 160 mm	5706915038439	32	8
10507110	SPDH Plus 9 db-os készlet: 5/5,5/6 x 110, 5,5/6/6/8/10/12 x 160 mm	5706915071108	6	1
10507111	SPDH Plus 9 db-os készlet: 5/6/6/8 x 110, 6/6/8/10/12 x 160 mm	5706915071115	6	1

### SPEEDHAMMER™ PLUS BONTÓVÉSŐK



Tételszám	Leírás	EAN	törzs Csomag	Polc Csomag
10502201	Bontóvésők, 3 db-os készlet Hegyes, lapos és ásó alakú	5709131285571	-	1



## CORDLESS MULTI FÚRÓSZÁRKAZETTÁK



10501938

10501939

10501940

Tételszám	Leírás	EAN	törzs Csomag	Polc Csomag
10501938	Cordless Multi 5 db-os készlet: 4/5/6/8/10mm	5709131247715	60	15
10501939	Cordless Multi 5 db-os készlet: 5/5,5/6/8/10mm	5709131247692	60	15
10501940	Cordless Multi 7 db-os készlet: 4/5/6/7/8/10/12 mm	5709131247708	32	8

**CORLESS  
MULTI**

## FALAZATI FÚRÓSZÁRKAZETTÁK



10501892

10503847

10501893

Tételszám	Leírás	EAN	törzs Csomag	Polc Csomag
10501892	5 db-os falazatfúró készlet: 4/5/6/8/10mm	5709131248125	60	15
10503847	5 db-os falazatfúró készlet: 5/5,5/6/6,5/7mm	5706915038477	60	15
10501893	7 db-os falazatfúró készlet: 4/5/6/7/8/10/12 mm	5709131248149	32	8

**MASONRY**

## GRÁNITFÚRÓSZÁR-KAZETTÁK



10501917

10501918

Tételszám	Leírás	EAN	törzs Csomag	Polc Csomag
10501917	5 db-os gránitfúró készlet: 4/5/6/8/10mm	5709131248187	60	15
10501918	7 db-os gránitfúró készlet: 4/5/6/7/8/10/12mm	5709131248194	32	8

**GRANITE**

## GLASS & TILES

### FÚRÓSÁRAK ÜVEGHEZ ÉS CSEMPÉHEZ



Tételszám	Leírás	EAN	törzs Csomag	Polc Csomag
10507912	5 db-os üveg- és csempefúró készlet: 4/5/6/8/11mm	5706915079128	120	10

## DIAMOND

### GYÉMÁNT FÚRÓSÁRAK



10507900

10507901

Tételszám	Leírás	EAN	törzs Csomag	Polc Csomag
10507900	4 db-os gyémántfúró készlet: 5/6/7/8 mm	5706915079005	60	1
10507901	4 db-os gyémántfúró készlet: 6/8/10/15 mm	5706915079012	60	1

## FÉM

## TURBO MAX

### TURBOMAX™ HSS FÚRÓSÁRKÉSZLETEK



10502234

10503992

10502233

Tételszám	Leírás	EAN	törzs Csomag	Polc Csomag
10502234	HSS Turbomax, 5 db-os készlet: 4/5/6/8/10mm	5709131266167	15	1
10503992	HSS Turbomax, 15 db-os készlet: 1,5 - 10,0mm	5706915039924	6	1
10502233	HSS Turbomax, 19 db-os készlet fémládában: 1,0 - 10,0 mm 0,5 mm-es lépésként	5709131240693	5	1

## HSS PRO KOBALT FÚRÓSZÁRKÉSZLETEK

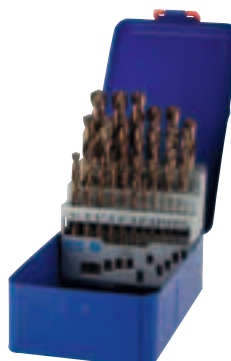

10502570

10503990

10502569

10503730

Tételszám	Leírás	EAN	törzs Csomag	Polc Csomag
10502570	HSS kobalt 5 db-os készlet: 4/5/6/8/10mm	5709131282464	45	15
10503990	HSS kobalt 15 db-os készlet: 1,5 - 10,0mm	5706915039900	6	1
10502569	HSS kobalt 19 db-os készlet fémládában: 1,0 - 10,0 mm 0,5 mm-es lépésenként	5709131282433	25	5
10503730	HSS kobalt 25 db-os készlet fémládában: 1,0 - 13,0mm 0,5 mm-es lépésenként	5706915037302	4	1

## HSS TITÁNIUM FÚRÓSZÁRKÉSZLETEK



10502604

10503991

10502603

Tételszám	Leírás	EAN	törzs Csomag	Polc Csomag
10502604	HSS titánium 5 db-os készlet: 4/5/6/8/10mm	5709131282471	45	15
10503991	HSS titánium 15 db-os készlet: 1,5 - 10,0mm	5706915039917	6	1
10502603	HSS titánium 19 db-os készlet fémládában: 1,0 - 10,0 mm 0,5 mm-es lépésenként	5709131282440	25	5



## HSS PRO FÚRÓSZÁRKÉSZLETEK



10502499



10503989



10502500



10502504

Tételszám	Leírás	EAN	törzs Csomag	Polc Csomag
10502499	HSS Pro 5 db-os készlet: 4/5/6/8/10mm	5709131282457	60	15
10503989	HSS Pro 15 db-os készlet: 1,5 - 10,0mm	5706915039894	6	1
10502500	HSS Pro 19 db-os készlet fémládában: 1,0 - 10,0 mm 0,5 mm-es lépésenként	5709131284628	20	5
10502504	HSS Pro 25 db-os készlet fémládában: 1,0 - 13,0mm 0,5 mm-es lépésenként	5709131284659	16	4

## VEGYES FÚRÓSZÁRKÉSZLET



Tételszám	Leírás	EAN	törzs Csomag	Polc Csomag
10503993	Kombi, 15 db-os készlet: HSS Pro: 2/3/3,5/4/5/6/8mm; Cordless Multi: 4/5/6/8 mm; központozócsúcs: 3/4/6/8mm	5706915039931	6	1



## FA

## BLUE GROOVE POWER FAFÚRÓSZÁR-KÉSZLETEK



10507720



10507764

Tételszám	Leírás	EAN	törzs Csomag	Polc Csomag
10507720	BG Power 3 db-os készlet: 14/16/18mm	5706915077209	36	1
10507764	BG Power 3 db-os készlet: 20/22/25 mm	5706915077643	36	1

## BLUE GROOVE 6X FAFÚRÓSZÁR-KÉSZLET



10506627

10506628

10507604

Tételszám	Leírás Ø mm	EAN	törzs Csomag	Polc Csomag
10506627	Blue Groove 6X, 3 db-os készlet 20/22/25 mm	5706915066272	6	1
10506628	Blue Groove 6X, 6 db-os készlet 16/18/20/22/25/32 mm	5706915066289	6	1
10507604	Blue Groove 6X, 6 db-os készlet 14/16/18/20/22/25mm	5706915076042	6	1

## BLUE GROOVE 4X LAPOS FÚRÓSZÁR-KÉSZLET



10502826

10506629

10507603

Tételszám	Leírás	EAN	törzs Csomag	Polc Csomag
10502826	Blue Groove 4X, 6 db-os készlet 10/13/16/19/22/25 mm	0024721253149	6	1
10506629	Blue Groove 4X, 8 db-os készlet 12/16/18/20/22/25/28/32 mm	5706915066296	6	1
10507603	Blue Groove 4X, 8 db-os készlet 12/14/16/18/20/22/25/28 mm	5706915076035	6	1

## FÚRÓSZÁRKÉSZLETEK



10504382

10504385

10504386

Tételszám	Leírás	EAN	törzs Csomag	Polc Csomag
10504385	SCB, 30 db-os készlet: PH1, 5xPH2, PH3, PZ1, 5xPZ2, PZ3, T20, T25, T30, T40, SL6-8, SL8-10, SL10-12, Anya készlet: 6, 8, 10, 12, Dupla hegyű: PH2/PH2, PZ2/PZ1, 2xPZ2/PZ2, Behajtószártartó	5706915043853	12	6
10504386	SCB, 31 db-os készlet: PH1, 5xPH2, PH3, PZ1, 5xPZ2, PZ3, 2xPH2TiN, 2xPZ2TiN, SL6-8, SL8-10, SL10-12, Elektromos szerszámok behajtószárai: 3xPH2, 3xPZ2, Dupla hegyű: PH2/PH2, PZ2/PZ1, PZ2/PZ2, Behajtószártartó	5706915043860	12	6
10504382	Fúrószer- adagoló, 270 db-os: PZ2 50mm, PZ1 50mm, PH2 50mm, PH1 50mm, 1/4" Behajtószártartó, PZ2 TiN, PZ3, PZ2, PZ1, PH2 TiN, PH3, PH2, PH1	5706915043822	4	1



## KÖRFŰRÉSZLAPOK

Az IRWIN® körfűrészlapjai kemény kialakításúak, hogy megfeleljenek a profi szakember mindennapi igényeinek. A precíziós kialakítás és tervezés, a pontosan meghatározott tűréshatárok és a páratlan gyártási minőség ötvözésének köszönhetően az IRWIN® körfűrészlapjai sokkal tovább tartanak, mint a hagyományos fűrészlapok.

## PROFI KÖRFŰRÉSZLAPOK FÁHOZ



Váltakozó szögben hajlított (ATB) köszörült fogak. Faanyagok vágására optimalizálva

**Hőkezelt fűrészlap** az extra erő érdekében, 39 - 45 HRC keménység

**Dilatációs rések** a hő elvonására és a vetemedés csökkentésére

**Ipari fokozatú vídiás hegyek** hosszabb ideig megtartják az élüket, és akár 25-ször is újraélezhetők

**Korrózióálló bevonat** a hosszabb ideig tartó minőségi teljesítmény érdekében

**Váltakozó szögben hajlított köszörült fogak (ATB)** bármilyen faanyag harántirányú vágásához és hasításához

Megfelel az EN 847-1 szabványnak

Tételszám	Ø mm	Furat mm	Fogak száma	Szűkítő gyűrű	EAN	törzs Csomag	Polc Csomag
10506786	125	20	16	16	5706915067866	40	1
10506787	130	20	20	16	5706915067873	40	1
10506788	140	20	20	16, 13, 12,7	5706915067880	40	1
10506789	150	20	18	16	5706915067897	40	1
10506790	150	20	30	16	5706915067903	40	1
10506791	150	30	30	20, 16	5706915067910	40	1
10506792	160	20	18	16	5706915067927	40	1
10506793	160	30	24	20,16	5706915067934	40	1
10506794	160	20	30	16	5706915067941	40	1
10506795	165	30	18	20, 16	5706915067958	40	1
10506796	165	30	30	20, 16	5706915067965	40	1
10506797	170	30	24	20, 16	5706915067972	40	1
10506798	180	30	24	20, 16	5706915067989	40	1
10506799	180	30	36	20, 16	5706915067996	40	1
10506800	184	16	24		5706915068009	40	1
10506801	184	30	24	28.6, 25.4, 20	5706915068016	40	1
10506802	184	16	40		5706915068023	40	1
10506803	184	30	40	28.6, 25.4, 20	5706915068030	40	1
10506804	190	30	24	20, 16	5706915068047	40	1
10506805	190	30	40	20, 16	5706915068054	40	1
10506806	200	30	24	25, 20, 16	5706915068061	40	1
10506807	200	30	40	25, 20, 16	5706915068078	40	1
10506808	203	30	24	25, 16	5706915068085	40	1
10506809	210	30	20	25, 20, 18, 16	5706915068092	40	1
10506810	210	30	30	25, 20, 16	5706915068108	40	1
10506811	210	30	40	25, 20, 16	5706915068115	40	1
10506812	216	30	48		5706915068122	40	1
10506813	230	30	24	25, 16	5706915068139	20	1
10506814	230	30	40	25, 16	5706915068146	20	1
10506815	235	30	20	25, 16	5706915068153	20	1
10506816	235	30	30	25, 16	5706915068160	20	1
10506817	235	30	40	25, 16	5706915068177	20	1
10506818	250	30	24	25, 20, 16	5706915068184	20	1
10506819	250	30	40	25, 20, 16	5706915068191	20	1
10506820	250	30	60	25, 20, 16	5706915068207	20	1
10506821	250	30	80	25, 20, 16	5706915068214	20	1
10506822	300	30	24	25, 20	5706915068221	20	1
10506823	300	30	48	25, 20	5706915068238	20	1
10506824	300	30	60	25, 20	5706915068245	20	1
10506825	300	30	96	25, 20	5706915068252	20	1
10506826	315	30	40		5706915068269	20	1
10506827	350	30	40		5706915068276	20	1
10506828	350	30	84		5706915068283	20	1
10506829	400	30	40		5706915068290	20	1
10506830	400	30	60		5706915068306	20	1

## PROFI KÖRFŰRÉSZLAPOK ALUMÍNÍUMHOZ

Kifejezetten nemvasfémek – pl. alumínium, vörösréz és ólom -, valamint műanyagok vágásához.

**Kemény testű fűrészlap**, 40 – 45 HRC keménység

**Negatív vágószög**

**Lapos csúcs / hármás forgácsolás** köszörült fogazat

**Csiszolt, fúvatott és lakkozott** lapfelület, K20-as minőségű vídiás hegyek

**Dilatációs rések** segítik a fűrészlap síkban tartását

Megfelel az EN 847-1 szabványnak



**Hármás forgácsolású köszörült fogak és lapos fogak ötvözése kiváló vágási felület elérése érdekében**

Tételszám	Ø mm	Furat mm	Fogak száma	Szűkítő gyűrű	EAN	törzs Csomag	Polc Csomag
10506831	160	20	56	16	5706915068313	40	1
10506832	184	30	48	25, 20, 16	5706915068320	40	1
10506833	200	30	60		5706915068337	40	1
10506834	210	30	60		5706915068344	40	1
10506835	216	30	60		5706915068351	40	1
10506836	250	30	80	20, 16	5706915068368	20	1
10506837	250	30	100	20, 16	5706915068375	20	1
10506838	300	30	96	28.6, 20, 16	5706915068382	20	1
10506839	350	30	84		5706915068399	20	1

## PROFI KÖRFŰRÉSZLAPOK TÖBBFÉLE ANYAGHOZ

Rendkívül robusztus körfűrészlapok nemvasfémek és szeget tartalmazó fa vágásához.

**Kemény testű fűrészlap**, 39 – 45 HRC keménység

**-1° – 4° vágószög**

**Lapos tetejű köszörült fogak** Az ATB-nél kevésbé agresszív – erősebb és alkalmasabb keményebb anyagok vágására

**Visszarúgásgátló** perem a biztonságosabb és kényelmesebb fűrészelés érdekében

**Dilatációs rések** segítik a fűrészlap síkban tartását

Megfelel az EN 847-1 szabványnak



**Lapos tetejű fogazat**  
**Jobban ellenáll a betonmaradványoknak és fémdaraboknak, pl. szegeknek.**

Tételszám	Ø mm	Furat mm	Fogak száma	Szűkítő gyűrű	EAN	törzs Csomag	Polc Csomag
10506840	184	30	30	20, 16	5706915068405	40	1
10506841	254	30	42	25, 20, 16	5706915068412	20	1
10506842	305	30	60	25, 20, 16	5706915068429	20	1

## PROFI KÖRFŰRÉSZLAPOK AKKUS GÉPEKHEZ

Vékony, rovátkás fűrészlapok kifejezetten akkus körfűrészekhez.

**Kemény testű fűrészlap**, 42 – 48 HRC keménység

**Extra vékony fűrészlap:** könnyebb és több vágás egyetlen akkufeltöltéssel

**Váltakozó szögben hajlított fogak** visszarúgásgátlóval

**Csiszolt, fúvatott és lakkozott** lapfelület, K20-as minőségű vídiás hegyek

**Dilatációs rések** segítik a fűrészlap síkban tartását

Megfelel az EN 847-1 szabványnak



**Váltakozó szögben hajlított köszörült fogak (ATB) visszarúgásgátló peremmel.**  
**Optimális faanyag vágására.**

Tételszám	Ø mm	Furat mm	Fogak száma	Szűkítő gyűrű	EAN	törzs Csomag	Polc Csomag
10506844	136	10	18		5706915068443	40	1
10506845	136	10	24		5706915068450	40	1
10506846	165	20	18	16, 10	5706915068467	40	1
10506847	165	20	24	16, 10	5706915068474	40	1



## GYÉMÁNTTÁRCSÁK

Az IRWIN® gyémánttárcsákból álló termékcsalája minden alkalmazáshoz megfelelő vágótárcsát tartalmaz a terméskő durva és agresszív vágásától kerámiaacsempék pontos vágásáig. A teljes termékcsalád megfelel a DIN EN 13236 szabványnak.

### TURBÓ GYÉMÁNTTÁRCSÁK



Tételszám	Leírás	EAN	törzs Csomag	Polc Csomag
10505924	TURBO 115mm / 22,2 mm	5706915059243	50	1
10505925	TURBO 125mm / 22,2 mm	5706915059250	50	1
10505926	TURBO 150mm / 22,2 mm	5706915059267	50	1
10505927	TURBO 180mm / 22,2 mm	5706915059274	30	1
10505928	TURBO 230 mm / 22,2 mm	5706915059281	30	1

**Tökéletes** tiszta, pontos vágáshoz  
**Ideális** téglá, kerámiaacsempé, beton és egyéb építőanyagok vágására  
**Nagyobb sebesség és pontosság**, mint a szelvényes tárcsák esetében

### SZELVÉNYES GYÉMÁNTTÁRCSÁK



Tételszám	Leírás	EAN	törzs Csomag	Polc Csomag
10505929	SZEGMENSES 115mm / 22,2 mm	5706915059298	50	1
10505930	SZEGMENSES 125 mm / 22,2 mm	5706915059304	50	1
10505931	SZEGMENSES 150mm / 22,2 mm	5706915059311	50	1
10505932	SZEGMENSES 180mm / 22,2 mm	5706915059328	30	1
10505933	SZEGMENSES 230mm / 22,2 mm	5706915059335	30	1

**Tökéletes** nagyméretű terméskövek durva vágására  
**Ideális** például betontömbök, terméskövek, építőanyagok vágására - a Turbo tárcsákénál hosszabb élettartam  
**Nagy (7 mm-es)** és erős gyémántszelvények

### FOLYTONOS GYÉMÁNTTÁRCSÁK



Tételszám	Leírás	EAN	törzs Csomag	Polc Csomag
10505934	FOLYTONOS 115mm / 22,2 mm	5706915059342	50	1
10505935	FOLYTONOS 125 mm / 22,2 mm	5706915059359	50	1
10505936	FOLYTONOS 150mm / 25,4 mm / 22,2 mm	5706915059366	50	1
10505937	FOLYTONOS 180mm / 25,4 mm / 22,2 mm	5706915059373	30	1
10505938	FOLYTONOS 200mm / 25,4 mm / 22,2 mm	5706915059380	30	1
10505939	FOLYTONOS 230 mm / 25,4 mm / 22,2 mm	5706915059397	30	1

**Tökéletes** kerámiaacsempék vágására  
**Ideális teljesítmény** vizes hűtésű álló gépekhez  
**Rendkívül pontos és tiszta vágást végeznek** minden kerámiaanyagban



# Lyukfűrészek, ingafűrészlapok, dekopírfűrészlapok

## HOSSZÚ IDŐRE VISSZATEKINTŐ PÁRATLAN GYÁRTÁSI TAPASZTALAT ÉS TÖKÉLETESÉG

Az IRWIN® kiváló minőségű vágószerszámokat gyárt és forgalmaz szakembereknek, akik elsőrendű teljesítményt és tartós használatot igényelnek a munkavégzés helyszínén.

Mérnökeink csaknem egy évszázada folyamatosan dolgoznak a termékek fejlesztésén, melynek eredményeként csúcstechnológiás saját fejlesztésű elektronsugár-hegesztési eljárással készítjük a legkiválóbb minőségű bimetál pengéket, melyek jobb teljesítményt nyújtanak, élesebbek és tartósabbak, mint a versenytársak termékei.



A WeldTec™ platform több jellemzőnek köszönhetően biztosít hosszan tartó vágóteljesítményt.

A forradalmian új foggeometria és az újragondolt fogkialakítás gyorsabb és simább vágást tesz lehetővé, ráadásul hosszabb élettartam mellett.

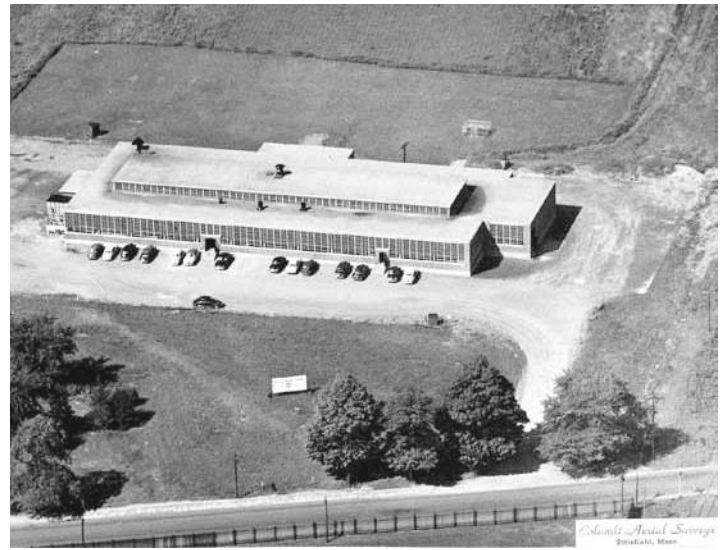

### LYUKFŰRÉSZEK



### INGAFŰRÉSZLAPOK



### DEKOPÍRFŰRÉSZLAPOK

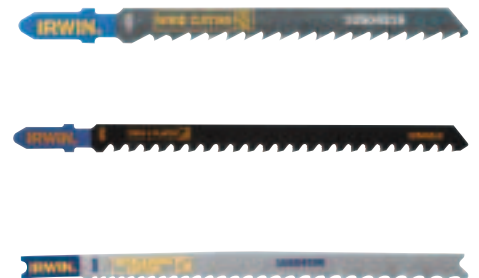

## BIMETÁL LYUKFŰRÉSZEK

Az IRWIN® bimetál lyukfűrészek sokféle anyagot átvágnak, pl.: alumínium, vörösréz, vas, rozsdamentes acél, fa és cink. Elektronsugaras hegesztésű HSS vágóél az erősebb, tartósabb fűrészfogak érdekében. Precíziós beállítású fogakkal gyorsabb az áthatolás és a vágás. Bimetál kivétel a keménység és a hosszú élettartam érdekében.

WITH **WELDTEC™**

# BIMETÁL LYUKFŰRÉSZEK

### 1. WELDTEC™ TECHNOLOGIA

Jobb tartósságot és nagyobb vágósebességet biztosít.

### 2. 4,5 / 5,5 VÁLTOZÓ TPI

Gyorsabban vág, kevesebb nyomaték torlódik fel, és hatékonyabb a forgácseltávolítás.

### 3. VÁLTOZÓ BARÁZDAMÉLYSÉG

A hatékonyabb forgácseltávolítás érdekében.

### 4. VASTAG HÁTLEMEZ

Robosztus teljesítmény a legkeményebb munkáknál is.

### 4. BIMETÁL FELÉPÍTÉS

A hosszú élettartam és az ütészállás érdekében.

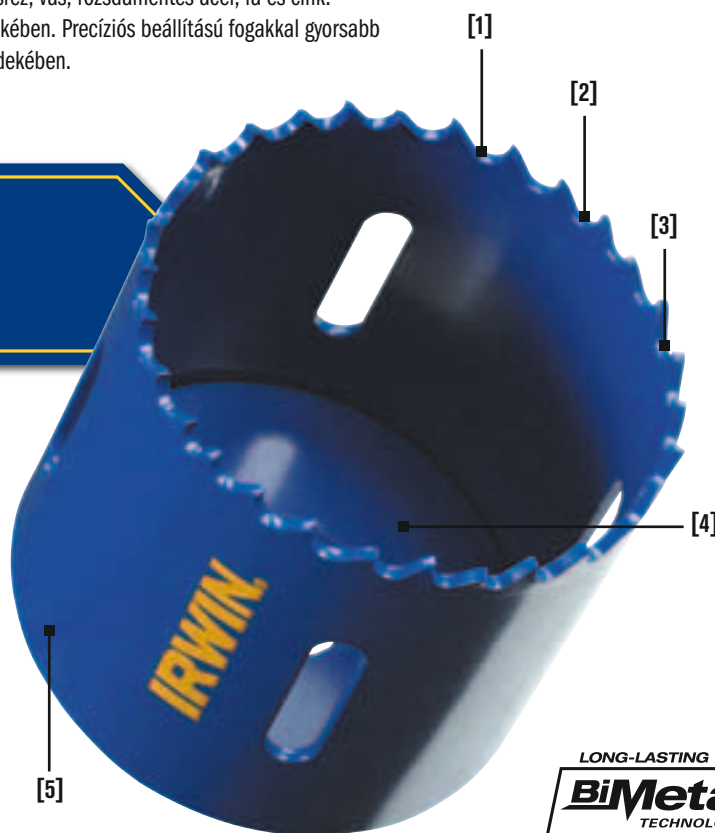

LONG-LASTING  
**BiMetal**  
TECHNOLOGY

## ÚJ FOGAZAT

Akár 100%-kal hosszabb élettartam\*

Akár 50%-kal gyorsabb vágás\*

\*az előző modellhez képest

Tételszám	Lyukfűrész átmérője	EAN	törzs Csomag	Polc Csomag
10504161	Ø14 mm	5706915041613	160	1
10504162	Ø 16mm	5706915041620	160	1
10504163	Ø 17mm	5706915041637	160	1
10504164	Ø 19mm	5706915041644	160	1
10504165	Ø 20mm	5706915041651	160	1
10504166	Ø 21mm	5706915041668	160	1
10504167	Ø 22mm	5706915041675	160	1
10504168	Ø 24mm	5706915041682	160	1
10504169	Ø 25mm	5706915041699	160	1
10504170	Ø 27mm	5706915041705	160	1
10504171	Ø 29mm	5706915041712	160	1
10504172	Ø 30mm	5706915041729	160	1
10504173	Ø 32mm	5706915041736	120	1
10504174	Ø 33mm	5706915041743	120	1
10504175	Ø 35mm	5706915041750	120	1
10504176	Ø 37mm	5706915041767	120	1
10504177	Ø 38mm	5706915041774	120	1
10504178	Ø 40mm	5706915041781	120	1
10504179	Ø 41mm	5706915041798	120	1
10504180	Ø 43mm	5706915041804	120	1
10504181	Ø 44mm	5706915041811	120	1
10504182	Ø 46mm	5706915041828	120	1
10504183	Ø 48mm	5706915041835	100	1
10504184	Ø 51mm	5706915041842	100	1
10504185	Ø 52mm	5706915041859	100	1
10504186	Ø 54mm	5706915041866	100	1
10507366	Ø 56mm	5706915073669	100	1
10504187	Ø 57mm	5706915041873	100	1
10504188	Ø 59mm	5706915041880	100	1
10504189	Ø 60mm	5706915041897	100	1

# Lyukfűrészek, ingafűrészlapok, dekopírfűrészlapok

## BIMETÁL LYUKFÜRÉSZEK

Tételszám	Lyukfűrész átmérője	EAN	törzs Csomag	Polc Csomag
10507367	Ø 62mm	5706915073676	100	1
10504190	Ø 64mm	5706915041903	50	1
10504191	Ø 65mm	5706915041910	50	1
10504192	Ø 67mm	5706915041927	50	1
10504193	Ø 68mm	5706915041934	50	1
10504194	Ø 70mm	5706915041941	50	1
10504195	Ø 73mm	5706915041958	50	1
10504196	Ø 76mm	5706915041965	50	1
10504197	Ø 79mm	5706915041972	50	1
10504198	Ø 83mm	5706915041989	50	1
10504199	Ø 86mm	5706915041996	50	1
10504200	Ø 89mm	5706915042009	50	1
10504201	Ø 92mm	5706915042016	40	1
10504202	Ø 95mm	5706915042023	40	1
10504203	Ø 98mm	5706915042030	40	1
10504204	Ø 102mm	5706915042047	40	1
10504205	Ø 105mm	5706915042054	40	1
10504206	Ø 108mm	5706915042061	40	1
10504207	Ø 111mm	5706915042078	40	1
10504208	Ø 114mm	5706915042085	40	1
10504209	Ø 117mm	5706915042092	20	1
10504210	Ø 121mm	5706915042108	20	1
10504211	Ø 127mm	5706915042115	20	1
10505818	Ø 133mm	5706915058185	20	1
10504212	Ø 140mm	5706915042122	20	1
10504213	Ø 152mm	5706915042139	20	1
10505819	Ø 168mm	5706915058192	20	1
10505820	Ø 177mm	5706915058208	20	1
10505821	Ø 210 mm	5706915058215	20	1



LONG-LASTING



## FÚRÓTENGELYEK / ELŐFÚRÓSZÁRAK BIMETÁL LYUKFÜRÉSZEKHEZ

Tételszám	Leírás	EAN	törzs Csomag	Polc Csomag
10504532	Előfűrő	5706915945324	20	1
10504536	Fúrótengely 9,5mm-es tokmányátmérő, 14-30 mm-es lyukfűrészekhez	5706915945362	20	1
10504533	Fúrótengely 13 mm-es tokmányátmérő, 14-30 mm-es lyukfűrészekhez	5706915945331	20	1
10504534	Fúrótengely 9,5mm-es tokmányátmérő, 32-210 mm-es lyukfűrészekhez	5706915945348	20	1
10504535	Fúrótengely 13 mm-es tokmányátmérő, 32-210 mm-es lyukfűrészekhez	5706915945355	20	1
10507368	Hosszabbítórúd, 300 mm, tokmányátmérő: 13+ mm	5706915073683	20	1



LYUKFÜRÉSZEK

## BIMETÁL LYUKFÜRÉSZKÉSZLET

AZ IRWIN® lyukfűrészkészletei most egyedi, tetszetős, puha dobozban kaphatók, amely egy törhetetlen zsanérral és béléssel tartalmaz a doboz tartalmának megóvása érdekében. A dobozon egy egybeépített fogantyú, valamint egy kartonból készült zseb is található, amely fontos termékadatokat tartalmaz.

Tételszám	Leírás	EAN	törzs Csomag	Polc Csomag
10507235	Lyukfűrészkészlet 400SE: 22, 35, 65, 67 mm, tüskék: 10504535 és 10504536, előfűrő	5706915072358	144	1
10506439	Lyukfűrészkészlet 600L: 22, 29, 35, 51, 44, 64mm, tüskék: 10504535 és 10504536, előfűrő	5706915064391	144	1
10506440	Lyukfűrészkészlet 600L SE: 22, 29, 35, 51, 44, 65mm, tüskék: 10504535 és 10504536, előfűrő	5706915064407	144	1
10506441	Lyukfűrészkészlet INT600L: 16, 20, 25, 38, 32, 51 mm, tüskék: 10504535 és 10504536, előfűrő	5706915064414	144	1
10506442	Lyukfűrészkészlet 600P: 19, 22, 29, 38, 44, 57 mm, tüskék: 10504535 és 10504536, előfűrő	5706915064421	144	1
10506444	Lyukfűrészkészlet 1200G: 16, 19, 22, 25, 29, 32, 35, 38, 44, 51, 64, 76 mm, tüskék: 10504533 és 10504535, 3 előfűrő	5706915064445	96	1
10506445	Lyukfűrészkészlet 1200G SE: 16, 19, 22, 25, 29, 32, 35, 38, 44, 51, 65, 76 mm, tüskék: 10504533 és 10504535, 3 előfűrő	5706915064452	96	1



LONG-LASTING





## INGAFŰRÉSZLAPOK

Az ingafűrészlapok teljes körű kínálata minden alkalmazáshoz tartalmaz fűrészlapot. Kiváló felépítésüknek és kialakításuknak köszönhetően az IRWIN® fűrészlapjai gyorsabban vágnak és tartósabbak, így rendkívül költséghatékony megoldást jelentenek a felhasználó számára.

## BIMETÁL INGAFŰRÉSZLAPOK

### 1. NAGYOBB BELÉPŐ ÉLSZÖG

Akár 50%-kal is gyorsabb vágás, mint az előző modellnél.

### 2. BIMETÁL FELÉPÍTÉS

Gyorsabb vágás, hosszabban tartó fűrészlap, mely törés nélkül hajlik.

### 3. 8% KOBALT

A fogak élesebbek és hosszabb élettartamúak.

### 4. ELEKTRONSUGARAS HEGESZTÉS

Az erősebb, tartósabb fűrészfogak érdekében.



#### Továbbfejlesztett fogazat

**Gyorsabb vágás:** Akár 50%-kal is gyorsabb, mint az előző modell

**Kapható:** 10, 14, 18 és 24TPI fémvágó ingafűrészeken

**Minden anyagot vág,** beleértve a nemvasfémeket, csővezetékét, rozsdamentes acélt és bádoglemezt  
**Használható** 1,5 és 10 mm (1/16" és 3/8") közötti vastagságú anyagokhoz, a fűrészlap TPI-jétől függően

INGAFŰRÉSZLAPOK

## FÉMVÁGÓ BIMETÁL INGAFŰRÉSZLAPOK

Tételszám	Leírás	Fűrészlap/ Csomag	EAN	törzs Csomag	Polc Csomag
10506424	614R 150 mm 14TPI, fémvágó	2	5706915064247	150	1
10506425	624R 150 mm 24TPI, fémvágó	2	5706915064254	150	1
10506426	818R 200 mm 18TPI, fémvágó	2	5706915064261	90	1
10504147	414R 100 mm 14TPI, fémvágó	5	5706915041477	100	1
10504148	418R 100 mm 18TPI, fémvágó	5	5706915041484	100	1
10504152	614R 150 mm 14TPI, fémvágó	5	5706915041521	100	1
10504153	618R 150 mm 18TPI, fémvágó	5	5706915041538	100	1
10504154	624R 150 mm 24TPI, fémvágó	5	5706915041545	100	1
10504156	818R 200 mm 18TPI, fémvágó	5	5706915041569	50	1
10504143	614R 150 mm 14TPI, fémvágó	25	5706915041439	20	1
10504140	818R 200 mm 18TPI, fémvágó	25	5706915041408	10	1

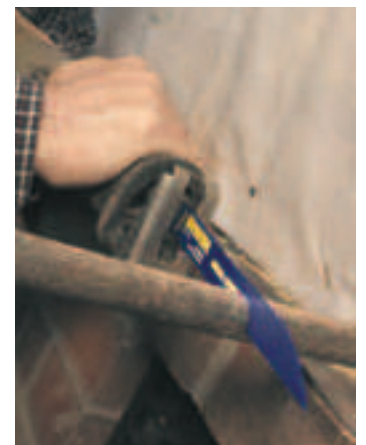



**Alkalmos kompozíciós anyagok**, például műanyag, fa, cső, szénacél és rozsdamentes acél vágására

**Használható** 3,2mm (1/8") és vastagabb anyagok vágására

**Kapható 10 TPI** 150, 200 és 300 mm (6", 8" és 12") méreteken

## FÉM- ÉS FAVÁGÓ BIMETÁL INGAFÜRÉSZLAPOK



Tételszám	Leírás	Fűrészlap/ Csomag	EAN	törzs Csomag	Polc Csomag
10506427	610R 150 mm 10TPI, fém- és favágó	2	5706915064278	150	1
10506428	810R 200 mm 10TPI, fém- és favágó	2	5706915064285	90	1
10504151	610R 150 mm 10TPI, fém- és favágó	5	5706915041514	100	1
10504157	810R 200 mm 10TPI, fém- és favágó	5	5706915041576	50	1
10504159	110R 300mm 10TPI, fém- és favágó	5	5706915041590	50	1
10504141	810R 200 mm 10TPI, fém- és favágó	25	5706915041415	10	1
10504142	110R 300mm 10TPI, fém- és favágó	25	5706915041422	25	1

## BIMETÁL INGAFÜRÉSZLAPOK SZÖGET TARTALMAZÓ FÁHOZ



Tételszám	Leírás	Fűrészlap/ Csomag	EAN	törzs Csomag	Polc Csomag
10506429	656R 150mm 6TPI, szögcsafa-vágó	2	5706915064292	150	1
10506430	956R 225mm 6TPI, szögcsafa-vágó	2	5706915064308	90	1
10504155	656R 150mm 6TPI, szögcsafa-vágó	5	5706915041552	100	1
10504158	956R 225mm 6TPI, szögcsafa-vágó	5	5706915041583	50	1
10504160	156R 300mm 6TPI, szögcsafa-vágó	5	5706915041606	50	1
10504146	656R 150mm 6TPI, szögcsafa-vágó	25	5706915041460	20	1
10504149	956R 225mm 6TPI, szögcsafa-vágó	25	5706915041491	10	1
10504144	156R 300mm 6TPI, szögcsafa-vágó	25	5706915041446	10	1

**Szöges fa vágására**

**Használható** 5 mm (3/16") és vastagabb anyagok vágására

**Kapható 6 TPI** 150, 225 és 300 mm (6", 9" és 12") méreteken

## BIMETÁL INGAFÜRÉSZLAPOK BONTÁSHOZ



Tételszám	Leírás	Fűrészlap/ Csomag	EAN	törzs Csomag	Polc Csomag
10504138	966R 225 mm 6TPI, bontási célokra	5	5706915041385	50	1
10504139	960R 225 mm 10TPI, bontási célokra	5	5706915041392	50	1

**Nagy igénybevétellel járó és bontási**

**alkalmazások esetén** fa és fém vágásához

**Használható** 5 mm (3/16") és vastagabb anyagok vágására

**Kapható méretek: 6 vagy 10 TPI** 225 mm (9")

## FAVÁGÓ BIMETÁL INGAFÜRÉSZLAPOK



Tételszám	Leírás	Fűrészlap/ Csomag	EAN	törzs Csomag	Polc Csomag
10504150	606R 150 mm 6TPI, favágó	5	5706915041507	100	1

**Faanyag gyors vágásához**

**Használható** 5 mm (3/16") és vastagabb anyagok vágására

**Kapható méretek: 6 TPI** 150mm (6")



# Lyukfűrészek, ingafűrészlapok, dekopírfűrészlapok

## MASTER-GRIT INGAFÜRÉSZLAPOK

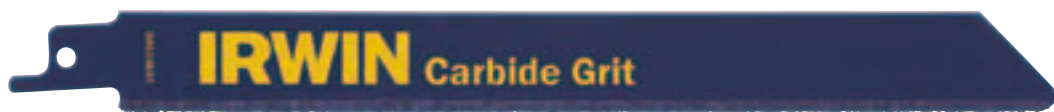

Tételszám	Leírás	Fűrészlap/ Csomag	EAN	törzs Csomag	Polc Csomag
10507365	80ORG, 200mm GRIT, szemcsés alkalmazások	2	5706915073652	80	1

### Karbidzemcsés élű anyag

Öntöttvas, rostüveg, gipsz, márvány vagy hasonló szemcsés anyagok tökéletes vágására.

## FA, KOMPOZÍCIÓS ANYAG ÉS MŰANYAG VÁGÁSÁRA ALKALMAS HCS INGAFÜRÉSZLAPOK



Tételszám	Leírás	Fűrészlap/ Csomag	EAN	törzs Csomag	Polc Csomag
10506431	S617K, HCS, 150mm 3TPI, favágó	2	5706915064315	100	1
10506432	S2345X, HCS, 200mm PROG 4/2,4 TPI, favágó	2	5706915064322	100	1
10505812	S617K, HCS, 150 mm, 3TPI, favágó	5	5706915058123	50	1
10505813	S1131L, HCS, 225 mm, 5TPI, favágó	5	5706915058130	50	1
10505814	S2345X, HCS, 200 mm PROG 4/2,4TPI, favágó	5	5706915058147	50	1

Fa, kompozíciós anyag és műanyag gyors vágásához

**Normál (10505812 és 10505813)** és progresszív fogak (10505814)

**Kapható 3 féle fogazattal:** 3TPI / 5TPI & 4/2.4TPI

## INGAFÜRÉSZLAPOK FALAZATHOZ



Tételszám	Leírás	EAN	törzs Csomag	Polc Csomag
10507846	MRB 235 x 20 mm 2,5 TPI, falazatvágó	5706915078466	25	1
10507847	MRB 300 x 50mm 2,5TPI, falazatvágó	5706915078473	25	1
10507848	MRB 450 x 50mm 2,5TPI, falazatvágó	5706915078480	25	1

Gyors, tartós és pontos vágás sokféle falazatanyagban, pl. vályogtéglá, mészkő és gázbeton.

**Univerzális 1/2" szár**



## DEKOPÍRFŰRÉSZLAPOK

A dekopírfűrészlapok teljes körű kínálata minden alkalmazáshoz tartalmaz fűrészlapot. A termékcsalád T-alakú és U-alakú szárazakat is tartalmaz, amelyek valamennyi ma használt legnépszerűbb elektromos dekopírfűrészekben használhatók.

Az IRWIN® dekopírfűrészlapok az alábbi kiváló minőségű anyagokból készülnek:

**HCS** Szénacél a puhább anyagokhoz, például fához, laminált farostlemezhez és műanyaghoz.

**HSS** Teljesen edzett gyorsacél fémhez, alumíniumhoz és nemvasfémhez.

### FA VÁGÁSÁRA HASZNÁLTOS HCS DEKOPÍRFŰRÉSZLAPOK – T-SZÁR



**3 oldalú köszörült fűrészfogak** a gyors vágás és a tiszta utófelület érdekében

**Gyors és egyenletes vágás** minden fában

Tételszám	Leírás	Fűrészlap/ Csomag	EAN	törzs Csomag	Polc Csomag
10504218	HCS, 100 mm, 6 TPI, T144D, standard, fávágó	5	5706915042184	100	1
10504219	HCS, 100 mm, 10 TPI, T101B, oldalán köszörült, fávágó	5	5706915042191	100	1
10504221	HCS, 100 mm, 8 TPI, T111C, Standard, fávágó	5	5706915042214	100	1
10504222	HCS, 100 mm, 6 TPI, T101D, oldalán köszörült, fávágó	5	5706915042221	100	1
10504223	HCS, 100 mm, 10 TPI, T101BR, oldalán köszörült hátlap, fávágó	5	5706915042238	100	1
10504224	HCS, 100 mm, 6 TPI, T244D, standard kontúr, fávágó	5	5706915042245	100	1
10504226	HCS, 83 mm, 20 TPI, T101AO, oldalán köszörült keskeny kontúr, fávágó	5	5706915042269	100	1
10504227	HCS, 83 mm, 12 TPI, T119BO, standard keskeny kontúr, fávágó	5	5706915042276	100	1
10504228	HCS, 115 mm, progresszív 8-13TPI, T234X, oldalán köszörült, fávágó	5	5706915042283	100	1
10504229	HCS, 115 mm, 8 TPI, T301CD, oldalán köszörült, fávágó	5	5706915042290	100	1
10504410	HCS, 100 mm, 6 TPI, T144DP, standard extra vastag 1,68 mm, fávágó	5	5706915044102	100	1
10504545	HCS, 100 mm, 6 TPI, T144D, standard, fávágó	100	5706915945454	10	1

### FÉMVÁGÓ HSS DEKOPÍRFŰRÉSZLAPOK – T-SZÁR



**HSS mart fogak** a hosszabb élettartam és a fém gyors vágása érdekében

**Hosszabb élettartam** vékony és vastag fém gyors és egyenletes vágásához

Tételszám	Leírás	Fűrészlap/ Csomag	EAN	törzs Csomag	Polc Csomag
10504220	HSS, 92 mm, progresszív 17-23TPI, T118A, fémvágó	5	5706915042207	100	1
10504225	HSS, 92 mm, progresszív 11-13TPI, T118B, fémvágó	5	5706915042252	100	1
10504234	HSS, 92 mm, 36 TPI, T118G, fémvágó	5	5706915042344	100	1
10504231	HSS, 100 mm, 8 TPI, T127D, fémvágó	5	5706915042313	100	1
10504233	HSS, 100 mm, progresszív 10-20TPI, T123X, fémvágó	5	5706915042337	100	1
10504230	HSS, 132mm, 24 TPI, T318A, fémvágó	5	5706915042306	100	1

### FÉM- ÉS FAVÁGÓ BIMETÁL DEKOPÍRFŰRÉSZLAPOK – T-SZÁR



**Növekvő méretű fogak** fa és fém bármilyen célú vágásához

**Bimetál növekvő fogazatú fűrészlap** a hosszabb élettartam érdekében, fa és fém vágásához

Tételszám	Leírás	Fűrészlap/ Csomag	EAN	törzs Csomag	Polc Csomag
10504232	BIM, 132 mm, Progresszív 5-10TPI, T345XFém- és fávágó	5	5706915042320	100	1

# Lyukfűrészek, ingafűrészlapok, dekopírfűrészlapok

## KARBIDHEGYŰ DEKOPÍRFŰRÉSZLAPOK ROSTLEMEZHEZ ÉS GIPSZHEZ – T-SZÁR



Tételszám	Leírás	Fűrészlap/ Csomag	EAN	törzs Csomag	Polc Csomag
10505815	T141HM Karbidcsúcsú, 100 mm, 6TPI, rostlemez és műanyag vágására	1	5706915058154	100	1
10505816	T341HM Karbidcsúcsú, 132 mm, 6TPI	1	5706915058161	100	1

**Karbidhegy:** hosszabb élettartam, főleg szemcsés anyagokhoz

## FÉM- ÉS FAVÁGÓ DEKOPÍRFŰRÉSZLAPOK – T-SZÁR

Tételszám	Leírás	Fűrészlap/ Csomag	EAN	törzs Csomag	Polc Csomag
10505817	Dekopírfűrészlap-készlet, T-szárú: 2 x 10504221 fa, 100 mm, 8 TPI 2 x 10504218 fa, 100 mm, 6 TPI (gyors vágás) 2 x 10504219 fa, 100 mm, 10 TPI 1 x 10504222 fa, 100 mm, 6 TPI (tisza vágás) 2 x 10504220 fém, 92 mm, progresszív 17 - 23 TPI 1 x 10504225 fém, 92 mm, progresszív 11 - 13 TPI	10	5706915058178	50	1



## FAVÁGÓ HCS DEKOPÍRFŰRÉSZLAPOK – U-SZÁR



Tételszám	Leírás	Fűrészlap/ Csomag	EAN	törzs Csomag	Polc Csomag
10504235	HCS, 100 mm, 6 TPI, U144D, standard, favágó	5	5706915042351	100	1
10504288	HCS, 100 mm, 10 TPI, U101B, oldalán köszörült, fafűrészeléshez	5	5706915042887	100	1
10504290	HCS, 100 mm, 8 TPI, U111C, standard, favágó	5	5706915042900	100	1
10504291	HCS, 100 mm, 6 TPI, U101D, oldalán köszörült, fafűrészeléshez	5	5706915042917	100	1
10504292	HCS, 100 mm, 6 TPI, U244D, standard kontúr, favágó	5	5706915042924	100	1
10504295	HCS, 115 mm, progresszív 8-13TPI, U234X, oldalán köszörült, fafűrészeléshez	5	5706915042955	100	1

**3 oldalú köszörült fűrészfogak** a gyors vágás és a tiszta utófelület érdekében  
**Gyors és egyenletes vágás** minden fában

## FÉMVÁGÓ HSS DEKOPÍRFŰRÉSZLAPOK – U-SZÁR



Tételszám	Leírás	Fűrészlap/ Csomag	EAN	törzs Csomag	Polc Csomag
10504289	HSS, 70mm, 24 TPI, U118A, fémvágó	5	5706915042894	100	1
10504293	HSS, 70mm, 12 TPI, U118B, fémvágó	5	5706915042931	100	1
10504294	HSS, 70mm, 36 TPI, U118G, fémvágó	5	5706915042948	100	1
10504297	HSS, 100 mm, progresszív 10-20TPI, U123X, fémvágó	5	5706915042979	100	1

**HSS mart fogak** a hosszabb élettartam és a fém gyors vágása érdekében  
**Hosszabb élettartam** vékony és vastag fém gyors és egyenletes vágásához

## FÉM- ÉS FAVÁGÓ BIMETÁL DEKOPÍRFŰRÉSZLAPOK – U-SZÁR



Tételszám	Leírás	Fűrészlap/ Csomag	EAN	törzs Csomag	Polc Csomag
10504296	BIM, 132mm, progresszív 5-10TPI, U345XFFém- és favágó	5	5706915042962	100	1



**Növekvő méretű fogak** fa és fém bármilyen célú vágásához  
**Bimetál növekvő fogazatú fűrészlap** a hosszabb élettartam érdekében, fa és fém vágásához







# BEMUTATÓ ESZKÖZÖK A PROFI ÉRTÉKESÍTÉSÉRT

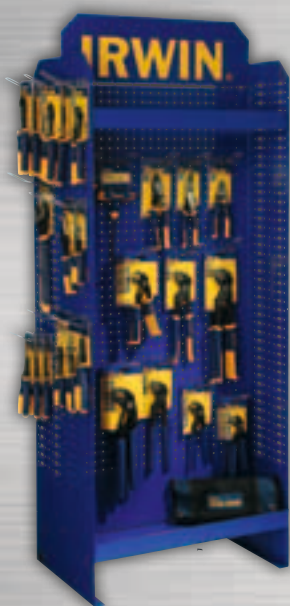

HASZNÁLJA KI ÜZLETE BELSŐ KÖRNYEZETÉT ÉS FOKOZZA ELADÁSÁT EZEKKEL A VÁLTOZTATHATÓ IRWIN® MEGOLDÁSOKKAL

## KÉRDEZZE IRWIN® KÉPVISELŐJÉT - MOST!

# IRWIN<sup>®</sup>

## TOOLS



### België, Nederland en Luxemburg

Newell Rubbermaid bv  
Edisonstraat 8  
5051 DS Goirle - The Netherlands  
Tel: Netherlands +31 (0)20 20 61 636  
Fax: +32 (0)20 70 06 026

### Poland & Eastern Europe

**Newell Poland S.A.**  
Manieczki, ul. Wybickiego 2  
63-112 Brodnica - Poland  
Tel: +48 (0)61 28 14 200  
Fax: +48 (0)61 28 20 524

### France

Newell Rubbermaid  
122, avenue du Général Leclerc  
92100 Boulogne Billancourt  
Tel: +33 (0) 1 57 32 35 72  
Fax: +33 (0) 2 40 38 79 99

### Deutschland, Schweiz und Österreich

Newell Rubbermaid  
Messerschmittstrasse 7  
80992 München - Germany  
Tel: +49 (0)69 38 07 89 435  
Fax: +49 (0)69 38 07 89 542

### Italia

Newell Rubbermaid  
Viale Edoardo Jenner 55  
20159 Milano - Italy  
Tel: +39 02 - 66 80 67 61  
Fax: +39 02 - 66 80 03 83

### Middle East & Africa

A Newell Rubbermaid Company  
Dubai Airport Free Zone  
West Wing, Building 6W  
Block-B, Office 640, PO Box - 54554  
Dubai - United Arab Emirates  
Tel: +971-4-2923444  
Fax: +971-4-2923437

### Northern Europe

NWL Denmark Services A/S  
Stamholmen 157, 3  
2650 Hvidovre - Denmark

### Danmark

Tel: +45 43 68 22 12  
Fax: +45 43 68 22 13

### Suomi

Tel: +358 972 51 92 52  
Fax: +358 972 51 92 53

### Sverige

Tel: +46 (0) 8-517 61 670  
Fax: +46 (0) 8-517 61 671

### Norge

Tel: +47 24 15 99 24  
Fax: +47 24 15 99 25

### España

NEWELL Iberia  
Parque Empresarial Las Mercedes  
C/ Campezo Nº 1, Edificio 4  
3ª planta derecha.  
28022 Madrid - Spain  
Tel: +34 91 354 48 00

### UK

Newell Rubbermaid  
Halifax Avenue, Fradley Park  
Lichfield, Staffordshire WS13 8SS  
Main Tel: +44 (0) 1543 44 70 01  
Customer Service Tel: 0844 412 1190  
Customer Service Fax: 0844 412 1184

### Europe, Middle East and Africa (EMEA) Headquarters

Newell Rubbermaid Europe Sarl  
Chemin de Blandonnet 10  
CH-1214 Vernier / Geneva  
Switzerland  
Tel: +41 (0) 22 419 00 00  
Fax: +41 (0)22 419 01 92

